

# BLACK+ DECKER™

## 40v MAX\* Lithium Trimmer/Edger

### INSTRUCTION MANUAL

CATALOG NUMBER  
LST140

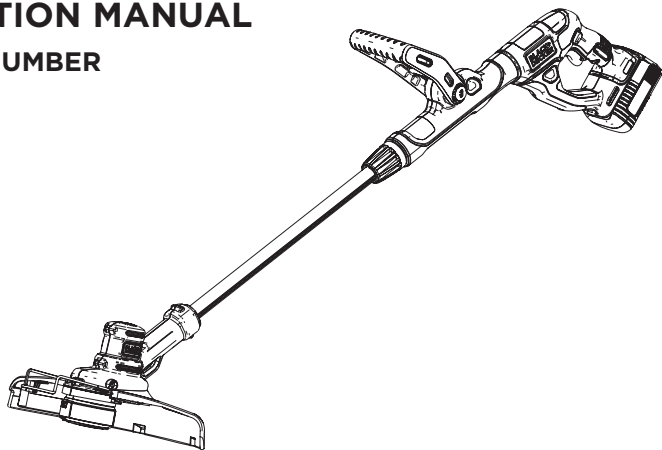

#### KEY INFORMATION YOU SHOULD KNOW

**⚠WARNING:** Do not remove guard. The guard must be attached when trimming. Operating this trimmer without the guard will violate the product warranty.

**⚠CAUTION:** When replacing the line, use only .065 inches (1.65 mm) diameter round line. Other sizes may degrade performance or cause damage to the trimmer.

- For use only with BLACK+DECKER 40v batteries.

**IF YOU HAVE ANY QUESTIONS OR COMMENTS ABOUT THIS OR ANY BLACK+DECKER appliance, CALL US TOLL FREE AT: 1-800-544-6986.**

#### Thank you for choosing BLACK+DECKER!

#### PLEASE READ BEFORE RETURNING THIS PRODUCT FOR ANY REASON.

If you have a question or experience a problem with your BLACK+DECKER purchase, go to <http://www.blackanddecker.com/instantanswers>

If you can't find the answer or do not have access to the Internet, call 1-800-544-6986 from 8 a.m. to 5 p.m. EST Mon. - Fri. to speak with an agent. Please have the catalog number available when you call.

#### SAVE THIS MANUAL FOR FUTURE REFERENCE.

VEA EL ESPAÑOL EN LA CONTRAPORTADA. INSTRUCTIVO DE OPERACIÓN, CENTROS DE SERVICIO Y PÓLIZA DE GARANTÍA. ADVERTENCIA: LÉASE ESTE INSTRUCTIVO ANTES DE USAR EL PRODUCTO.

\*Maximum initial battery pack voltage (measured without a workload) is 40 volts. The nominal voltage is 36.

To register your new product, visit  
[www.BlackandDecker.com/NewOwner](http://www.BlackandDecker.com/NewOwner)

## Definitions: Safety Alert Symbols and Words

This instruction manual uses the following safety alert symbols and words to alert you to hazardous situations and your risks of personal injury or property damage.

**⚠ DANGER:** Indicates an imminently hazardous situation which, if not avoided, will result in death or serious injury.

**⚠ WARNING:** Indicates a potentially hazardous situation which, if not avoided, could result in death or serious injury.

**⚠ CAUTION:** Indicates a potentially hazardous situation which, if not avoided, may result in minor or moderate injury.

**NOTICE:** Used without the safety alert symbol indicates potentially hazardous situation which, if not avoided, may result in property damage.

## IMPORTANT SAFETY WARNINGS

**⚠ WARNING:** *When using electric gardening appliances, basic safety precautions should always be followed to reduce risk of fire, electric shock, and personal injury, including the following.*

### READ ALL INSTRUCTIONS

- **ALWAYS WEAR EYE PROTECTION** – Wear safety spectacles or goggles at all times when battery is installed. These items are available for purchase.
- **GUARD** – Do not use this appliance without guard attached.
- **DRESS PROPERLY** – Do not wear loose clothing or jewelry. They can be caught in moving parts. Gloves and substantial rubber soled footwear are recommended when working outdoors. Don't operate the appliance when barefoot or wearing open sandals. Wear **heavy long pants** to protect your legs. Wear protective hair covering to contain long hair.
- **NYLON LINE** – Keep face, hands and feet clear of rotating nylon line at all times.
- **THE ROTATING LINE PERFORMS A CUTTING FUNCTION** – Use care when trimming around screens and desirable plantings.
- **KEEP ALL BYSTANDERS AWAY** – at a safe distance from work area, especially children.
- **IMPORTANT WARNING** – When being used as an Edger, stones, pieces of metal and other objects can be thrown out at high speed by the line. The appliance and guard are designed to reduce the danger. However, the following special precautions should be taken: **MAKE SURE** that other persons and pets are at least 100 feet (30m) away.
- **TO REDUCE THE RISK** of rebound (ricochet) injury, work going away from any nearby solid object such as wall, steps, large stone, tree, etc. Use great care when working close to solid objects and where necessary, do trimming by hand.
- **AVOID ACCIDENTALLY STARTING** – Don't carry with finger on trigger when battery is installed.
- **USE THE RIGHT APPLIANCE** – Do not use this appliance for any job except that for which it is intended.
- **DON'T OVERREACH** – Keep proper footing and balance at all times.
- **DON'T FORCE APPLIANCE** – It will do the job better and with less likelihood of a risk of injury at the rate for which it was designed
- **DAMAGE TO UNIT** – If you strike or become entangled with a foreign object, stop appliance immediately, remove battery, check for damage and have any damage repaired before further operation is attempted. Do not operate with a broken hub or spool.
- **REMOVE BATTERY** – when not in use, when replacing line, or prior to cleaning.
- **AVOID DANGEROUS ENVIRONMENTAL CONDITIONS** – Do not use electric appliances in damp or wet locations. Follow all instructions in this Instruction Manual for proper operation of your appliance. Don't use the appliance in the rain.
- **DO NOT OPERATE** portable electric appliances in gaseous or explosive atmospheres. Motors in these appliances normally spark, and the sparks might ignite fumes.
- **STORE IDLE APPLIANCES INDOORS** – When not in use, appliances should be stored indoors in a dry, locked-up place out of reach of children.
- **STAY ALERT** – Do not operate this unit when you are tired, ill, or under the influence of alcohol, drugs, or medication.
- **MAINTAIN APPLIANCES WITH CARE** – Follow instructions in maintenance section. Keep handles dry, clean and free from oil and grease.
- **CHECK DAMAGED PARTS** – Before further use of the appliance, a guard or other part that is damaged should be carefully checked to determine that it will operate properly and perform its intended function. Check for alignment of moving

parts, binding of moving parts, breakage of parts, mounting, and any other condition that may affect its operation. A guard or other part that is damaged should be properly repaired or replaced by an authorized service center unless otherwise indicated elsewhere in this manual.

## ADDITIONAL SAFETY WARNINGS

a) **Prevent unintentional starting.** Ensure the switch is in the off-position before connecting to battery pack, picking up or carrying the appliance.

Carrying the appliance with your finger on the switch or energizing appliance that have the switch on invites accidents.

b) **Disconnect the battery pack from the appliance before making any adjustments, changing accessories, or storing appliance.** Such preventive safety measures reduce the risk of starting the appliance accidentally.

c) **Recharge only with the charger specified by the manufacturer.** A charger that is suitable for one type of battery pack may create a risk of fire when used with another battery pack.

d) **Use appliances only with specifically designated battery packs.** Use of any other battery packs may create a risk of injury and fire.

e) **When battery pack is not in use, keep it away from other metal objects, like paper clips, coins, keys, nails, screws or other small metal objects, that can make a connection from one terminal to another.** Shorting the battery terminals together may cause burns or a fire.

f) **Under abusive conditions, liquid may be ejected from the battery; avoid contact. If contact accidentally occurs, flush with water. If liquid contacts eyes, additionally seek medical help.** Liquid ejected from the battery may cause irritation or burns.

g) **Do not use a battery pack or appliance that is damaged or modified.** Damaged or modified batteries may exhibit unpredictable behavior resulting in fire, explosion or risk of injury.

h) **Do not expose a battery pack or appliance to fire or excessive temperature.** Exposure to fire or temperature above 130°C may cause explosion. The temperature of 130°C can be replaced by the temperature of 265°F.

i) **Have servicing performed by a qualified repair person using only identical replacement parts.** This will ensure that the safety of the product is maintained.

• **DO NOT** immerse appliance in water or squirt it with a hose. **DO NOT** allow any

liquid to get inside it. If appliance does get wet, allow to dry for a minimum of 48 hours.

- **DO NOT** store the appliance on or adjacent to fertilizers or chemicals.
- **DO NOT** clean with a pressure washer.
- Keep guards in place and in working order.
- Keep hands and feet away from cutting area.
- **DO NOT** charge appliance in rain, or in wet locations.
- Use only with **BLACK+DECKER** LB series 36V or 40V Max batteries.
- Use only with **BLACK+DECKER** LC series 36V or 40V Max chargers.
- **DO NOT** dispose of the battery in a fire. The cell may explode. Check with local codes for possible special disposal instructions.
- **DO NOT** open or mutilate the battery. Released electrolyte is corrosive and may cause damage to the eyes or skin. It may be toxic if swallowed.

**⚠WARNING:** Do not use appliance if the switch trigger does not turn the appliance on or off. Any appliance that can not be controlled with the switch trigger is dangerous and must be repaired.

**⚠WARNING:** Some dust created by this product contains chemicals known to the State of California to cause cancer, birth defects or other reproductive harm. Some examples of these chemicals are:

- compounds in fertilizers
- compounds in insecticides, herbicides and pesticides
- arsenic and chromium from chemically treated lumber

To reduce your exposure to these chemicals, wear approved safety equipment such as dust masks that are specially designed to filter out microscopic particles.

• The label on your appliance may include the following symbols. The symbols and their definitions are as follows:

V.....	volts
mW.....	milliwatts
nm.....	wavelength in nonometers
A.....	amperes
Hz.....	hertz
W.....	watts
min.....	minutes
~ or AC.....	alternating current
== or DC ...	direct current
n <sub>0</sub> .....	no load speed
⚡.....	Class I Construction (grounded)
⊕.....	earthing terminal
⚠.....	safety alert symbol
▢.....	Class II Construction (double insulated)
.../min or rpm...	revolutions or reciprocation per minute
👤.....	Use proper respiratory protection



- .....Read instruction manual before use
- .....Use proper eye protection
- .....Use proper hearing protection

## IMPORTANT SAFETY INSTRUCTIONS FOR BATTERY CHARGERS

**SAVE THESE INSTRUCTIONS:** This manual contains important safety instructions for battery chargers.

- Before using charger, read all instructions and cautionary markings on charger, battery pack, and product using battery pack.

### **⚠WARNING: SHOCK HAZARD.**

Disconnect the charger from the AC outlet before cleaning. Dirt and grease may be removed from the exterior of the charger using a cloth or soft non-metallic brush. Do not use water or any cleaning solutions.

**⚠WARNING: SHOCK HAZARD.** Do not allow any liquid to get inside the charger. Electric shock may result.

**⚠WARNING: BURN HAZARD.** Do not submerge the battery pack in any liquid or allow any liquid to enter the battery pack. Never attempt to open the battery pack for any reason. If the plastic housing of the battery pack breaks or cracks, return to a service center for recycling.

**⚠CAUTION: BURN HAZARD.** To reduce the risk of injury, charge only BLACK+DECKER rechargeable battery packs. Other types of batteries may overheat and burst resulting in personal injury and property damage.

**⚠CAUTION:** Under certain conditions, with the charger plugged into the power supply, the charger can be shorted by foreign material.

### **⚠WARNING:**

- **DO NOT attempt to charge the battery pack with any chargers other than those specified by the manufacturer.** *The charger and battery pack are specifically designed to work together.*
- **These chargers are not intended for any uses other than charging designated BLACK+DECKER rechargeable batteries.** *Any other uses may result in risk of fire, electric shock or electrocution.*
- **Do not expose charger to rain or snow.**
- **Pull by plug rather than cord when disconnecting charger.** *This will reduce risk of damage to electric plug and cord.*
- **Make sure that cord is located so that it will not be stepped on, tripped over, or otherwise subjected to damage or stress.**
- **When operating a charger outdoors, always provide a dry location.**
- **If use of an extension cord is absolutely necessary outdoors, use an extension cord suitable for outdoor use.** *Use of a*

*cord suitable for outdoor use reduces the risk of electric shock.*

- **An extension cord must have adequate wire size (AWG or American Wire Gauge) for safety.** *The smaller the gauge number of the wire, the greater the capacity of the cable, that is 16 gauge has more capacity than 18 gauge. When using more than one extension to make up the total length, be sure each individual extension contains at least the minimum wire size.*

### **Recommended Minimum Wire Size for Extension Cords**

Volts	Minimum Gauge for Cord Sets			
	Total Length of Cord in Feet			
120V	0-25	26-50	51-100	101-150
	(0,7,6m)	(7,6-15,2m)	(15,2-30,4m)	(30,4-45,7m)
<b>Ampere Rating</b>				
More Than		Not more Than		American Wire Gauge
0	-6	18	16	16 14
6	-10	18	16	14 12
10	-12	16	16	14 12
12	-16	14	12	Not Recommended

- **Do not place any object on top of charger or place the charger on a soft surface that might block the ventilation slots and result in excessive internal heat. Place the charger in a position away from any heat source.** *The charger is ventilated through slots in the top and the bottom of the housing.*
- **Do not mount charger on wall or permanently affix charger to any surface.** *The charger is intended to use on a flat, stable surface (i.e., table top, bench top).*
- **Do not operate charger with damaged cord or plug — have them replaced immediately.**
- **Do not operate charger if it has received a sharp blow, been dropped, or otherwise damaged in any way.** *Take it to an authorized service center.*
- **Do not disassemble charger; take it to an authorized service center when service or repair is required.** *Incorrect reassembly may result in a risk of electric shock, electrocution or fire.*
- **Disconnect the charger from the outlet before attempting any cleaning.** *This will reduce the risk of electric shock. Removing the battery pack will not reduce this risk.*
- **NEVER attempt to connect 2 chargers together.**
- **The charger is designed to operate on standard household electrical power (120 Volts). Do not attempt to use it on any other voltage.**

## IMPORTANT SAFETY INSTRUCTIONS FOR BATTERY PACKS

**⚠WARNING: READ ALL SAFETY**

**WARNINGS and all instructions for the battery pack, charger and power tool.**

Failure to follow the warnings and instructions may result in electric shock, fire and/or serious injury.

The battery pack is not fully charged out of the carton. Before using the battery pack and charger, read the safety instructions below. Then follow charging procedures outlined.

**READ ALL INSTRUCTIONS**

- **NEVER force the battery pack into the charger. DO NOT modify the battery pack in any way to fit into a non-compatible charger as battery pack may rupture causing serious personal injury.** Consult the chart at the end of this manual for compatibility of batteries and chargers.
- **Do not incinerate the battery pack even if it is severely damaged or is completely worn out.** The battery pack can explode in a fire. Toxic fumes and materials are created when battery packs are burned.
- **Do not charge or use battery in explosive atmospheres, such as in the presence of flammable liquids, gases or dust.** Inserting or removing the battery from the charger may ignite the dust or fumes.
- **If battery contents come into contact with the skin, immediately wash area with mild soap and water.** If battery liquid gets into the eye, rinse water over the open eye for 15 minutes or until irritation ceases. If medical attention is needed, the battery electrolyte for Li-ion batteries is composed of a mixture of liquid organic carbonates and lithium salts.
- **Contents of opened battery cells may cause respiratory irritation.** Provide fresh air. If symptoms persist, seek medical attention.
- **Do not dispose of the battery in a fire.** The cell may explode. Check with local codes for possible special disposal instructions.
- **Do not open or mutilate the battery.** Released electrolyte is corrosive and may cause damage to the eyes or skin. It may be toxic if swallowed.

**⚠WARNING: BURN HAZARD.**  
BATTERY LIQUID MAY BE FLAMMABLE IF EXPOSED TO SPARK OR FLAME.

- **Charge the battery packs only in BLACK+DECKER chargers.**
- **DO NOT splash or immerse in water or other liquids.** This may cause premature cell failure.
- **Do not store or use the appliance and battery pack in locations where the temperature may reach or exceed 105°F (40°C) (such as outside sheds or metal buildings in summer).**

**⚠WARNING: NEVER ATTEMPT TO OPEN THE BATTERY PACK FOR ANY REASON. IF BATTERY PACK CASE IS CRACKED OR DAMAGED, DO NOT INSERT INTO CHARGER. DO NOT CRUSH, DROP OR DAMAGE BATTERY PACK. DO NOT USE A BATTERY PACK OR CHARGER THAT HAS RECEIVED A SHARP BLOW, BEEN DROPPED, RUN OVER OR DAMAGED IN ANY WAY (I.E., PIERCED WITH A NAIL, HIT WITH A HAMMER, STEPPED ON). DAMAGED BATTERY PACKS SHOULD BE RETURNED TO SERVICE CENTER FOR RECYCLING.**

**⚠WARNING: FIRE HAZARD. DO NOT STORE OR CARRY BATTERY SO THAT METAL OBJECTS CAN CONTACT EXPOSED BATTERY TERMINALS.** FOR EXAMPLE, DO NOT PLACE BATTERY IN APRONS, POCKETS, APPLIANCE BOXES, PRODUCT KIT BOXES, DRAWERS, ETC., WITH LOOSE NAILS, SCREWS, KEYS, ETC. **TRANSPORTING BATTERIES CAN POSSIBLY CAUSE FIRES IF THE BATTERY TERMINALS INADVERTENTLY COME IN CONTACT WITH CONDUCTIVE MATERIALS SUCH AS KEYS, COINS, HAND APPLIANCES AND THE LIKE.** THE US DEPARTMENT OF TRANSPORTATION HAZARDOUS MATERIAL REGULATIONS (HMR) ACTUALLY PROHIBIT TRANSPORTING BATTERIES IN COMMERCE OR ON AIRPLANES (I.E., PACKED IN SUITCASES AND CARRY-ON LUGGAGE) UNLESS THEY ARE PROPERLY PROTECTED FROM SHORT CIRCUITS. SO WHEN TRANSPORTING INDIVIDUAL BATTERIES, MAKE SURE THAT THE BATTERY TERMINALS ARE PROTECTED AND WELL INSULATED FROM MATERIALS THAT COULD CONTACT THEM AND CAUSE A SHORT CIRCUIT. **NOTE: BATTERIES SHOULD NOT BE PUT IN CHECKED BAGGAGE.**

**STORAGE RECOMMENDATIONS**

1. The best storage place is one that is cool and dry away from direct sunlight and excess heat or cold.
2. For long storage, it is recommended to store a fully charged battery pack in a cool dry place out of the charger for optimal results.

**NOTE: Do not store the battery packs in a tool with the trigger switch locked on. Never tape the trigger switch in the ON position.**

**NOTE:** Battery packs should not be stored completely depleted of charge. The battery pack will need to be recharged before use.

**CHARGING PROCEDURE**

BLACK+DECKER chargers are designed to charge BLACK+DECKER battery packs.

**NOTE: To ensure maximum performance and life of lithium ion BATTERY PACKS:**

- Charge the battery pack fully before first use.
- Recharge discharged batteries as soon as possible after every use.
- Do not discharge batteries fully.

BLACK+DECKER Battery and Charger Systems				
Chargers/Charge Time** (Hours) (0% - 100% charge)				
40V MAX* Batteries	Watt Hours	40V MAX* Chargers		
		LCS36	LCS40	LCS436
LBX36	47	1	1	3.25
LBXR36	60	1.25	1.25	3.75
LBX1540	60	1.25	1.25	3.75
LBXR2036	80	1.5	1.5	5
LBX2040	80	1.5	1.5	5
LBXR2540	100	1.75	1.75	6.25
LBX2540	100	1.75	1.75	6.25

\*\*All charge times are approximate. Actual charge time may vary.

1. Plug the charger into an appropriate outlet before inserting the battery pack.
2. Insert the battery pack into the charger.
3. The green LED will flash indicating

that the battery is being charged.

4. The completion of charge is indicated by the green LED remaining on continuously. The pack is fully charged and may be used at this time or left on the charger.

**Recharge discharged batteries as soon as possible after use or battery life may be greatly diminished.**

**CHARGER DIAGNOSTICS**

This charger is designed to detect certain problems that can arise with the battery packs or the power source. Problems are indicated by one LED flashing in different patterns.

**BAD BATTERY**

The charger is designed to detect a weak or damaged battery. The red LED flashes in the pattern indicated on the label. If you see this bad battery blink pattern, do not continue to charge the battery. Return it to a service center or a collection site for recycling.

**HOT/COLD PACK DELAY**

When the charger detects a battery that is excessively hot or excessively cold, it automatically starts a Hot/Cold Pack Delay, suspending charging until the battery has normalized. After this happens, the charger automatically switches to the Pack Charging mode. This feature ensures maximum battery life. The red LED flashes in the pattern indicated on the label when the hot / cold pack delay is detected.

**LEAVING THE BATTERY IN THE CHARGER**

The charger and battery pack can be left

**FUNCTIONAL DESCRIPTION**

1. Variable speed trigger
2. Handle
3. Lock off button
4. Battery
5. Charge indicator
6. Auxiliary handle
7. Auxiliary handle button
8. Adjustment collar
9. Trimmer head
10. Edge guide
11. Guard
12. Spool housing
13. Spool cap

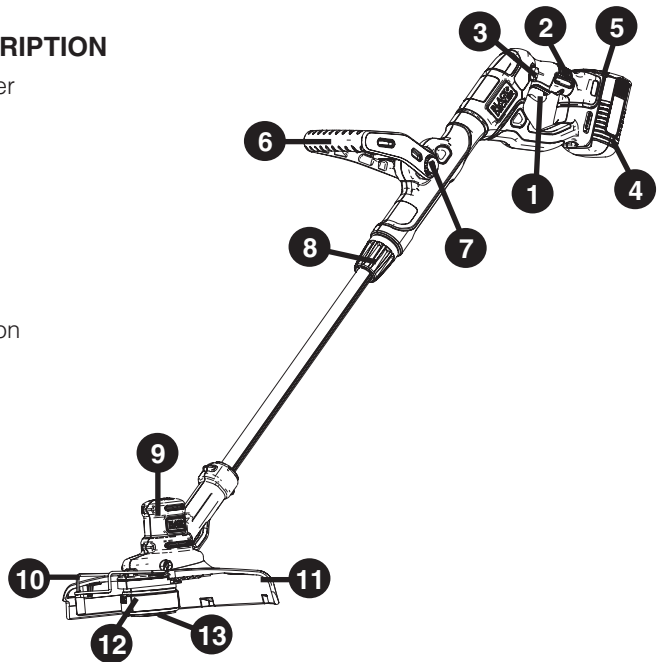

connected with the green LED glowing indefinitely. The charger will keep the battery pack fresh and fully charged.

### IMPORTANT CHARGING NOTES

1. Longest life and best performance can be obtained if the battery pack is charged when the air temperature is between 60°F and 80°F (16°- 27°C). DO NOT charge the battery pack in an air temperature below +40°F (+4.5°C), or above +105°F (+40.5°C). This is important and will prevent serious damage to the battery pack.

2. The charger and battery pack may become warm to touch while charging. This is a normal condition, and does not indicate a problem. To facilitate the cooling of the battery pack after use, avoid placing the charger or battery pack in a warm environment such as in a metal shed, or an uninsulated trailer.

3. If the battery pack does not charge properly:

- a. Check current at receptacle by plugging in a lamp or other appliance
- b. Check to see if receptacle is connected to a light switch which turns power off when you turn out the lights.
- c. Move charger and battery pack to a location where the surrounding air temperature is approximately 60°F - 80°F (16° - 27°C).
- d. If charging problems persist, take the appliance, battery pack and charger to your local service center.

4. The battery pack should be recharged when it fails to produce sufficient power on jobs which were easily done previously. DO NOT CONTINUE to use under these conditions. Follow the charging procedure. You may also charge a partially used pack whenever you desire with no adverse affect on the battery pack.

5. Foreign materials of a conductive nature such as, but not limited to, steel wool, aluminum foil, or any buildup of metallic particles should be kept away from charger cavities. Always unplug the charger from the power supply when there is no battery pack in the cavity. Unplug charger before attempting to clean.

6. Do not freeze or immerse charger in water or any other liquid.

**⚠WARNING: SHOCK HAZARD.** Do not allow any liquid to get inside charger. NEVER ATTEMPT TO OPEN THE BATTERY PACK FOR ANY REASON. IF THE PLASTIC HOUSING OF THE BATTERY PACK BREAKS OR CRACKS, RETURN TO A SERVICE CENTER FOR RECYCLING.

### STATE OF CHARGE INDICATOR

The battery is equipped with a state of charge indicator. This can be used to display the current level of charge in the battery while in the trimmer and during charging. It does not indicate appliance functionality and is subject to

variation based on product components, temperature and end-user application.

### Checking state of charge during use:

- Press the state of charge indicator button (A1).
- The three LEDs (A2) will illuminate indicating the percent of charge in the battery. See chart in **figure A**.
- If LED light does not illuminate, charge battery.

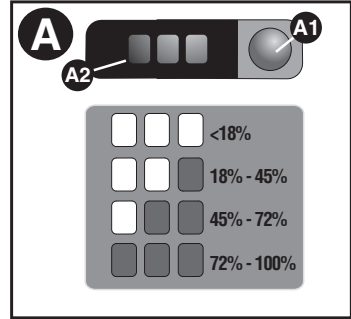

### INSTALLING AND REMOVING THE BATTERY PACK

**⚠WARNING:** MAKE SURE THE SWITCH IS NOT ACTUATED WHEN REMOVING OR INSTALLING BATTERY.

#### TO INSTALL BATTERY PACK:

Insert battery pack into trimmer until fully seated and an audible click is heard (**figure B**). Make sure battery pack is fully seated and fully latched into position.

**TO REMOVE BATTERY PACK:** Depress the battery release button in the back of the battery pack and pull battery pack out of trimmer (**figure C**).

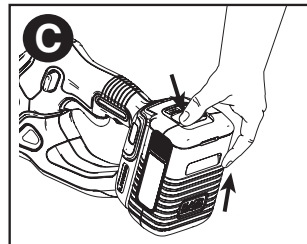
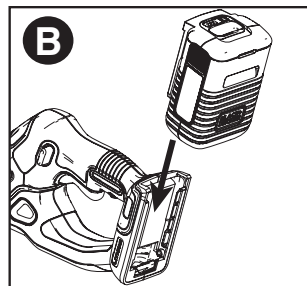

## SAVE THESE INSTRUCTIONS

### INTENDED USE

This string trimmer is designed for residential trimming applications. **DO NOT** use under wet conditions or in presence of flammable liquids or gases.

This string trimmer is a residential appliance. **DO NOT** let children come into contact with the tool. Supervision is required when inexperienced operators use this appliance.

### ASSEMBLY AND ADJUSTMENT

**⚠WARNING:** BEFORE ASSEMBLY, MAKE SURE THAT THE APPLIANCE IS SWITCHED OFF AND THE BATTERY HAS BEEN REMOVED.

**ASSEMBLY TOOLS REQUIRED (NOT SUPPLIED):**  
- Phillips Screwdriver

**⚠WARNING:** REMOVE THE BATTERY BEFORE ATTEMPTING TO ATTACH ANY OF THE FOLLOWING COMPONENTS.

#### ATTACHING THE GUARD (FIGURES D AND E)

**⚠WARNING:** NEVER OPERATE APPLIANCE WITHOUT GUARD FIRMLY IN PLACE. The guard must always be properly attached on the appliance to protect the user.

- Remove the screw (E1) from the guard.
- Keeping the guard square to the trimmer head slide it fully into place until the retaining tab clicks into place (Ensure that the guide rails (D1) on the guard (11) are correctly aligned with the guide rails (D2) on the trimmer head (figure D). The locking tab (D3) should snapped into the housing slot (D4).
- Secure the guard with the screw (E1) (figure E).

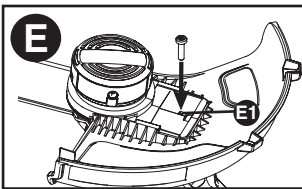
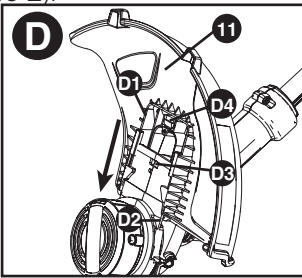

#### ATTACHING THE AUXILIARY HANDLE (FIGURE F, G)

The auxiliary handle can be adjusted to provide optimum balance and comfort.

- To attach the handle (6), press in on the buttons (13) on both sides of the upper housing as shown in figure F.
- Position the handle as shown in figure G, matching up the grooved side of the handle with the grooved button. Partially push the handle on so that it will hold the buttons in when you release them with your hand.
- Push the handle completely onto the housing and position it until it “snaps” into place (figure G).
- To adjust the handle up or down, press in on the button (13) and raise or lower the handle.
- The handle should be adjusted so that your front arm is straight when the trimmer is in the working position.

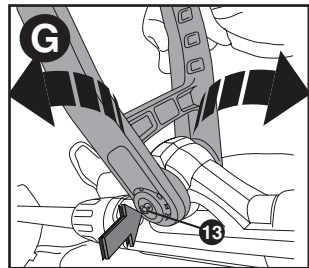
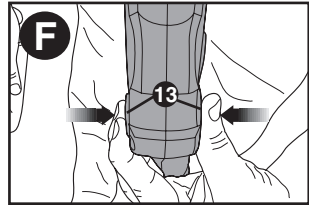

#### HEIGHT ADJUSTMENT (FIGURE H)

**⚠CAUTION:** Adjust the length of the trimmer to obtain proper working positions as shown in figure M.

- The overall height of the trimmer can be adjusted by loosening the collar (8) and rotating it in the direction of the arrow shown in figure H.
- Move the upper housing straight up or down. When the desired height is achieved, tighten the collar by rotating it opposite of the direction shown in figure H.

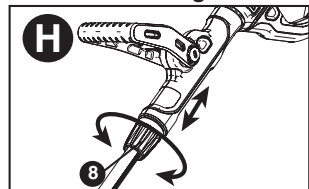

#### RELEASING THE CUTTING LINE

In transit, the cutting line is taped to the spool housing.



- Remove the tape holding the cutting line to the spool housing.

## OPERATION

**⚠WARNING:** ALWAYS USE PROPER EYE PROTECTION THAT CONFORMS TO ANSI Z87.1 (CAN/CSA Z94.3) WHILE OPERATING THIS APPLIANCE.

**⚠WARNING:** To reduce the risk of serious personal injury, turn unit off and remove the battery pack before making any adjustments or removing/installing attachments or accessories. An accidental start-up can cause injury.

**⚠CAUTION:** Before you begin trimming, only use the appropriate type of cutting line.

**⚠CAUTION:** Inspect area to be trimmed and remove any wire, CORD, OR STRING-LIKE OBJECTS WHICH COULD BECOME ENTANGLED IN THE rotating line or spool. Be particularly careful to avoid any wire which might be bent outwardly into the path of the trimmer, such as barbs at the base of a chain link fence.

## PROPER HAND POSITION

**⚠WARNING:** To reduce the risk of serious personal injury, ALWAYS use proper hand position as shown.

**⚠WARNING:** To reduce the risk of serious personal injury, ALWAYS hold securely in anticipation of a sudden reaction.

Proper hand position requires one hand on the main handle (2) and one hand on the auxiliary handle (6).

## SETTING TRIMMING OR EDGING MODE (FIGURE I, J)

- The trimmer can be used in trimming mode as shown in **figure I** or in edging mode to trim overhanging grass along lawn edges and flower beds as shown in **figure J**.

### TRIMMING MODE

For trimming, the trimmer head should be in the position shown in **figure J**. If it is not:

- Remove the battery from the trimmer.
- Loosen the collar (8) as shown in **figure H**.
- Hold the metal shaft and rotate the lower housing 180° until trimmer is in the position shown in **figure I**.
- Tighten the collar (8) until tight.

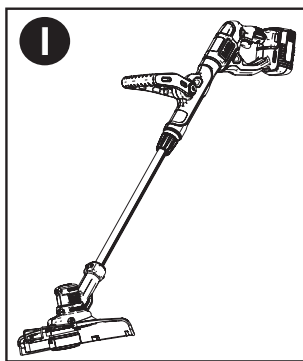

### EDGING MODE (FIGURE J)

**⚠WARNING:** When being used as an Edger, stones, pieces of metal and other objects can be thrown out at high speed by the line. The trimmer and guard are designed to reduce the danger. However, **MAKE SURE** that other persons and pets are at least 100 feet (30m) away.

For edging, the trimmer head should be in the position shown in **figure J**. If it is not:

- Remove the battery from the trimmer.
- Loosen the collar (8) as shown in **figure H**.
- Hold the metal shaft and rotate the lower housing 180° until trimmer is in the position shown in **figure J**.
- Tighten the collar (8) until tight.
- Drop the edge guide (10) in to the open position. Ensure that the edging guide is all the way down, an audible click will be heard.

**NOTE:** The head will only rotate in one direction.

**NOTE:** The Auto Feed System may not operate correctly if edge guide is not used.

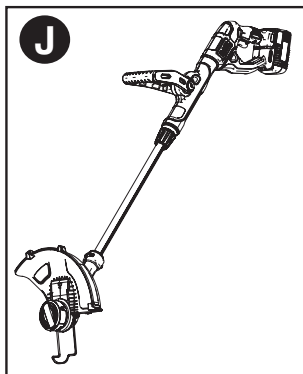

## SWITCHING ON AND OFF (FIGURE K)

- To switch the trimmer on, push the lock off button (shown in inset, figure J) across from either side and then squeeze the trigger switch.
- To switch the trimmer off, release the trigger switch.

**⚠WARNING:** Never attempt to lock the on/off button in the on position.

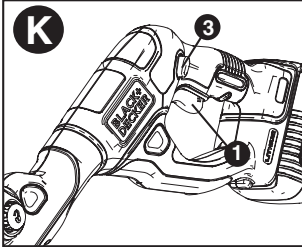

## OPERATING THE TRIMMER (FIGURES L,M)

- With the unit on, angle unit and slowly swing the trimmer side to side as shown in **figure L**.

- Maintain a cutting angle of 5° to 10° as shown in **figure M**. Do not exceed 10°. Cut with the tip of the line. To keep distance from hard surfaces use edge guide (10). Pull the guide out until it snaps securely into place.
- Maintain a minimum distance of 24 inches (609.6 mm) between the guard and your feet as shown in **figure M**. To achieve this distance adjust the overall height of the trimmer as shown in **figure H**.

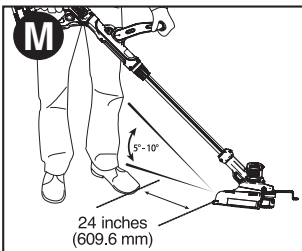
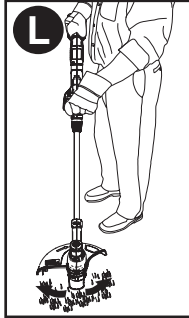

## CONVERT TO EDGING MODE

**⚠WARNING:** When being used as an Edger, stones, pieces of metal and other objects can be thrown out at high speed by the line. The trimmer and guard are designed to reduce the danger. However, **MAKE SURE** that other persons and pets are at least 100 feet (30m) away.

- To operate as a maintenance edger, turn

the collar (8) as shown in **figure H**.

- Hold the metal shaft and rotate the lower housing 180° until trimmer is in the position shown in **figure J**.
- Turn the collar back until tight.
- Position the trimmer with the edge guide (10) along the surface as shown in **figure N**.
- Return to the trimming position by loosening the collar and rotating the lower housing back 180°.
- Turn the collar until tight. When using the trimmer, retract the wire edge guide to the original position, out of the way.

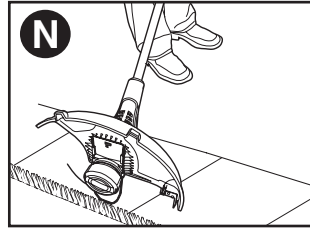

## REPLACING THE SPOOL (FIGURES O, P, Q)

**⚠WARNING:** Remove the battery from the trimmer before making any assembly, adjustments or changing accessories. Such preventive safety measures reduce the risk of starting the appliance accidentally.

**⚠CAUTION:** To avoid appliance damage, if the cutting line protrudes beyond the trimming blade, cut it off so that it just reaches the blade.

- Remove battery from trimmer.
- Depress the tabs (14) and remove the spool cap (13) from the spool housing (12) in the trimmer head (9) (**figure O**).
- For best results, replace spool with BLACK+DECKER model # AF-100.
- Grasp empty spool with one hand and spool housing with other hand and pull spool out.
- If lever (15) in base of housing becomes dislodged, replace in the position as shown in **figure P** before inserting new spool into housing.
- Remove any dirt and grass from the spool and housing.
- Unfasten the end of the cutting line and guide the line into the eyelet (18) **figure Q**.
- Take the new spool and push it onto the boss (16) (**figure P**) in the housing. Rotate the spool slightly until it is seated. The line should protrude approximately 5-3/8 inches (136mm) from the housing.
- Align the tabs (14) on the spool cap with the slots (17) in the housing (**figure Q**).
- Push the cap onto the housing until it snaps securely into place.

**NOTE:** The line should protrude

approximately 4-13/16 inches (122mm) from the housing.

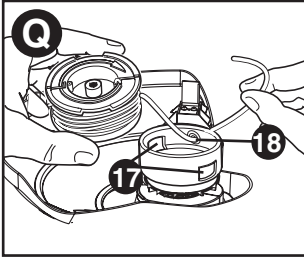
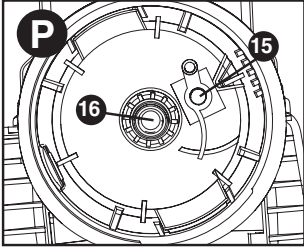
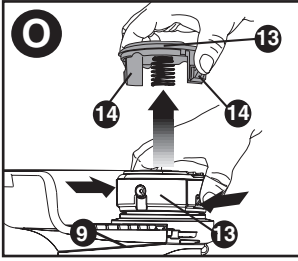

**REWINDING SPOOL FROM BULK LINE (USE ONLY .065 IN. ROUND DIAMETER LINE) (FIGURES R, S, T)**

**⚠WARNING:** Remove the battery from the trimmer before making any assembly, adjustments or changing accessories. Such preventive safety measures reduce the risk of starting the appliance accidentally.

Bulk line is also available for purchase from your local retailer.

**NOTE:** Do not use square, star or other shaped line or larger diameter. These may cause feeding issues or overload the motor.

**NOTE:** Hand wound spools from bulk line are likely to become tangled more frequently than BLACK+DECKER factory wound spools. For best results, replace spool with BLACK+DECKER model # AF-100.

**TO INSTALL BULK LINE, FOLLOW THE STEPS BELOW:**

- Remove battery from trimmer.
- Remove the empty spool from the trimmer as described in "REPLACING THE SPOOL".

- Remove any remaining cutting line from the spool.
- Make a fold at the end of the cutting line at about 3/4 inch (19mm) (19). Feed the cutting line into one of the line anchoring slots (20) as shown in **figure R**.
- Insert the 3/4 inch (19mm) end of the bulk line into the hole (21) in the spool adjacent to the slot as shown in **figure R**. Make sure the line is pulled tight against the spool as shown in **figure S**.
- Wind the cutting line onto the spool in the direction of the arrow on the spool. Make sure to wind the line on neatly and in layers. Do not crisscross (**figure T**).
- When the wound cutting line reaches the recesses (22), cut the line. (**figure R**).
- Fit the spool onto the trimmer as described in "REPLACING THE SPOOL".

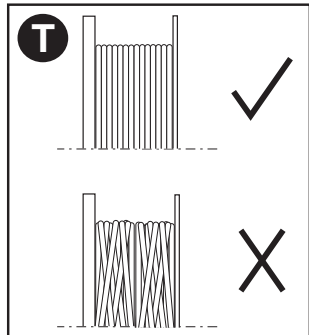
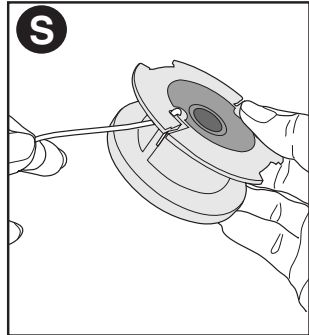
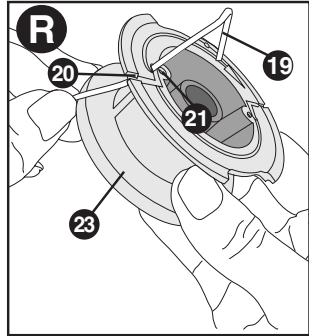

## Troubleshooting

### PROBLEM

Trimmer runs slowly.

### SOLUTION

- Fully depress the variable speed trigger. The level of trigger depression affects speed.
- Remove battery from trimmer.
- Check that the spool housing can rotate freely. Carefully clean it if necessary.
- Check that the cutting line does not protrude more than approximately 4-13/16 inches (122mm) from the spool. If it does, cut it off so that it just reaches the line trimming blade.

Automatic line feed does not feed more line.

- More line is fed when the line shortens to approximately 3 inches (76.2mm). To determine if the line is not feeding, let line wear past this point.
- Keep the tabs depressed and remove the spool from the spool housing in the trimmer head.
- Ensure that the line is not crisscrossed on the spool as detailed in **figure T**. If it is, unwind the cutting line, then wind it back on the spool neatly so that the lines do not cross.
- Inspect tracks at the bottom of spool for damage. If damaged, replace spool.
- Pull the cutting line until it protrudes approximately 4-13/16 inches (122mm) from the spool. If insufficient cutting line is left on the spool, install a new spool of cutting line.
- Align the tabs on the spool cap with the cut outs in the housing.
- Push the spool cap onto the housing until it snaps securely into place.
- If the cutting line protrudes beyond the trimming blade, cut it off so that it just reaches the blade. If the automatic line feed still does not work or the spool is jammed, try the following suggestions:
  - Carefully clean the spool and housing.
  - Make sure you are using correct line size and diameter (065 inch (1.65 mm)) - smaller and larger line sizes will affect the functionality of the auto feed system.
  - Remove the spool and check if the lever in the spool housing can move freely.
  - Remove the spool and unwind the cutting line, then wind it on neatly again. Replace the spool into the housing.

Overfeeding

- Ensure you are cutting with the tip of the line (7 inches (177.8mm) from the spool). Use the edge guide if needed to ensure proper space is maintained.
- Ensure you are not exceeding a 10° angle as shown in **figure M**.

Line unravels when cap or spool is removed.

- Make sure to park the lines in holding slots (**figure R**) before removing.

## HELPFUL CUTTING TIPS

- Use the tip of the string to do the cutting; do not force string head into uncut grass. Use edge guide along such things as fences, houses and flower beds for best practices.
- Wire and picket fences cause extra string wear, even breakage. Stone and brick walls, curbs, and wood may wear string rapidly.
- Do not allow spool cap to drag on ground or other surfaces.
- In long growth cut from the top down and do not exceed 12 inches (304.8 mm) high.
- Keep trimmer tilted toward the area being cut; this is the best cutting area.
- The trimmer cuts when passing the unit from the right to left. This will avoid throwing debris at the operator.
- Avoid trees and shrubs. Tree bark, wood moldings, siding, and fence posts can easily be damaged by the string.

## CUTTING LINE / LINE FEEDING

Your trimmer uses .065 inch (1.65 mm) diameter, ROUND nylon line. During use, the tips of the nylon lines will become frayed and worn and the special self feeding spool will automatically feed and trim a fresh length of line. Do not bump on ground in attempt to feed line or for any other purposes.

Cutting line will wear faster and require more feeding if the cutting or edging is done along sidewalks or other abrasive surfaces or heavier weeds are being cut.

## CLEARING JAMS AND TANGLED LINE (FIGURES O, P, R)

**⚠WARNING:** Remove the battery from the trimmer before making any assembly, adjustments or changing accessories. Such preventive safety measures reduce the risk of starting the appliance accidentally. From time to time, especially when cutting thick or stalky weeds, the line spool housing may become clogged with sap or other material and the line will become jammed as a result. To clear the jam, follow the steps listed below.

- Depress the tabs (14) and remove the spool cap (13) from the spool housing (12) in the trimmer head (**figure O**).
- Grasp spool with one hand and spool housing with other hand and pull spool out and clear any broken line or cutting debris, dirt and grass from the spool area.
- If lever (15) in base of housing becomes dislodged, replace in the position as shown in **figure P** before inserting the spool into housing.

- Place spool and line into spool housing with line “parked” in anchoring slot (20) as shown in **figure R**.
- Fit the spool onto the trimmer as described in “REPLACING THE SPOOL”.

**NOTE:** Make sure that cover is fully positioned, listen for two audible clicks to ensure both lugs are correctly located. Power the appliance on. In a few seconds or less you’ll hear the nylon line being cut automatically to the proper length.

**⚠CAUTION:** To avoid appliance damage, if the cutting line protrudes beyond the trimming blade, cut it off so that it just reaches the blade.

**NOTE:** Other replacement parts (guards, spool caps, etc.) are available through BLACK+DECKER service centers. To find your local service location call: 1-800-544-6986 or visit [www.blackanddecker.com](http://www.blackanddecker.com).

**⚠WARNING:** The use of any accessory not recommended by BLACK+DECKER for use with this appliance could be hazardous.

## MAINTENANCE

**⚠WARNING:** To avoid serious injury, remove the battery from the appliance before performing any maintenance.

1. Keep the air intake slots clean to avoid overheating.
2. Your trimmer line can dry out over time. To keep your line in top condition, store spare pre-wound spools or bulk line in a plastic, sealable bag with a tablespoon of water.
3. Plastic parts may be cleaned by using a mild soap and a damp rag.
4. The line cutter on the edge of the guard can dull over time. It is recommended you periodically touch-up the sharpness of the blade with a file.

## The RBRC® Seal

The RBRC® (Rechargeable Battery Recycling Corporation) Seal on the nickel cadmium, nickel metal hydride or lithium-ion batteries (or battery packs) indicates that the costs to recycle these batteries (or battery packs) at the end of their useful life have already been paid by BLACK+DECKER. In some areas, it is illegal to place spent nickel cadmium, nickel metal hydride or lithium-ion batteries in the trash or municipal solid waste stream and the Call 2 Recycle® program provides an environmentally conscious alternative.

Call 2 Recycle, Inc., in cooperation with BLACK+DECKER and other battery users,



has established the program in the United States and Canada to facilitate the collection of spent nickel cadmium, nickel metal hydride or lithium-ion batteries. Help protect our environment and conserve natural resources by returning the spent nickel cadmium, nickel metal hydride or lithium-ion batteries to an authorized BLACK+DECKER service center or to your local retailer for recycling. You may also contact your local recycling center for information on where to drop off the spent battery. RBRC® is a registered trademark of Call 2 Recycle, Inc.

This Class B digital apparatus complies with Canadian ICES-003.

This device complies with part 15 of the FCC rules. Operation is subject to the following two conditions: (1) This device may not cause harmful interference, and (2) this device must accept any interference received, including interference that may cause undesired operation.

**NOTE:** This equipment has been tested and found to comply with the limits for a Class B digital device, pursuant to Part 15 of the FCC Rules. These limits are designed to provide reasonable protection against harmful interference in a residential installation. This equipment generates, uses and can radiate radio frequency energy and, if not installed and used in accordance with the instructions, may cause harmful interference to radio communications. However, there is no guarantee that interference will not occur in a particular installation.

If this equipment does cause harmful interference to radio or television reception, which can be determined by turning the equipment off and on, the user is encouraged to try to correct the interference by one or more of the following measures:

- Reorient or relocate the receiving antenna.
- Increase the separation between the equipment and receiver.
- Connect the equipment into an outlet on a circuit different from that to which the receiver is connected.
- Consult the dealer or an experienced radio/TV technician for help.

Changes or modifications to this unit not expressly approved by the party responsible for compliance could void the user's authority to operate

the equipment. This Class B digital apparatus complies with Canadian ICES-003.

## SERVICE INFORMATION

All BLACK+DECKER Service Centers are staffed with trained personnel to provide customers with efficient and reliable power tool service. Whether you need technical advice, repair, or genuine factory replacement parts, contact the BLACK+DECKER location nearest you. To find your local service location call: 1-800-544-6986 or visit [www.blackanddecker.com](http://www.blackanddecker.com)

## THREE-YEAR LIMITED WARRANTY

Black & Decker (U.S.) Inc. warranties this product to be free from defects in material or workmanship for a period of three (3) years following the date of purchase, provided that the product is used in a home environment. This limited warranty does not cover failures due to abuse, accidental damage or when repairs have been made or attempted by anyone other than Black+Decker and its Authorized Service Centers. A defective product meeting the warranty conditions set forth herein will be replaced or repaired at no charge in either of two ways:

The first, which will result in exchanges only, is to return the product to the retailer from whom it was purchased (provided that the store is a participating retailer). Returns should be made within the time period of the retailer's policy for exchanges. Proof of purchase may be required. Please check with the retailer for its specific return policy regarding time limits for returns or exchanges. The second option is to take or send the product (prepaid) to a Black+Decker owned or authorized Service Center for repair or replacement at Black+Decker's option. Proof of purchase may be required. Black+Decker owned and authorized service centers are listed online at [www.blackanddecker.com](http://www.blackanddecker.com).

This warranty does not apply to accessories. This warranty gives you specific legal rights and you may have other rights which vary from state to state. Should you have any questions, contact the manager of your nearest Black+Decker Service Center. This product is not intended for commercial use, and accordingly, such commercial use of this product will void this warranty. All other guarantees, express or implied, are hereby disclaimed.

**LATIN AMERICA:** This warranty does not

apply to products sold in Latin America.  
For products sold in Latin America, check  
country specific warranty information  
contained in the packaging, call the local  
company or see the website for such  
information.

Imported by  
Black & Decker (U.S.) Inc.,  
701 E. Joppa Rd.  
Towson, MD 21286 U.S.A.

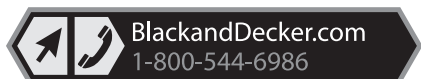

# BLACK+ DECKER™

## TAILLE-BORDURE / COUPE-BORDURE AVEC PILE AU LITHIUM DE 40 V MAX\*

### MODE D'EMPLOI

#### NUMERO DE CATALOGUE

**LST140**

Merci d'avoir choisi BLACK+DECKER! Consulter le site Web [www.BlackandDecker.com/NewOwner](http://www.BlackandDecker.com/NewOwner) pour enregistrer votre nouveau produit. **À LIRE AVANT DE RETOURNER CE PRODUIT POUR QUELQUE RAISON QUE CE SOIT :**

Si des questions ou des problèmes surgissent après l'achat d'un produit BLACK+DECKER, consulter le site Web [www.blackanddecker.com/instantanswers](http://www.blackanddecker.com/instantanswers) pour obtenir des réponses instantanément 24 heures par jour. Si la réponse est introuvable ou en l'absence d'accès à l'Internet, composer le 1 800 544-6986 de 8 h à 17 h HNE, du lundi au vendredi, pour parler avec un agent. Prière d'avoir le numéro de catalogue sous la main lors de l'appel.

### CONSERVER CE MODE D'EMPLOI POUR UN USAGE ULTÉRIEUR.

**AVERTISSEMENT :** ne pas retirer le carter. Le carter doit être installé pendant la taille. Utiliser le taille-bordure sans son carter constitue une violation de la garantie du produit.

**MISE EN GARDE :** pour remplacer le fil, utiliser exclusivement un fil rond de 1,65 mm (0,065 po) de diamètre. Des tailles différentes pourront appauvrir les performances du taille-bordure ou l'endommager.

- À utiliser seulement avec les blocs-piles BLACK+DECKER de 40 v.

**POUR TOUTE QUESTION OU TOUT COMMENTAIRE SUR CET APPAREIL OU TOUT AUTRE APPAREIL BLACK+DECKER, COMPOSEZ GRATUITEMENT LE 1-800-544-6986.**

**Consulter le site Web [www.BlackandDecker.com/NewOwner](http://www.BlackandDecker.com/NewOwner) pour enregistrer votre nouveau produit.**



## LIGNES DIRECTRICES EN MATIÈRE DE SÉCURITÉ - DÉFINITIONS

est important que vous lisiez et compreniez ce mode d'emploi. Les informations qu'il contient concernent VOTRE SÉCURITÉ et visent à ÉVITER TOUT PROBLÈME. Les symboles ci-dessous servent à vous aider à reconnaître cette information.

**⚠ DANGER** : Indique une situation dangereuse imminente qui, si elle n'est pas évitée, causera la mort ou des graves blessures.

**⚠ AVERTISSEMENT** : Indique une situation potentiellement dangereuse qui, si elle n'est pas évitée, pourrait causer la mort ou de graves blessures.

**⚠ MISE EN GARDE** : Indique une situation potentiellement dangereuse qui, si elle n'est pas évitée, pourrait causer des blessures mineures ou modérées.

**AVIS** : Utilisé sans le symbole d'alerte à la sécurité, indique une situation potentiellement dangereuse qui, si elle n'est pas évitée, peut résulter en des dommages à la propriété.

### AVERTISSEMENTS DE SÉCURITÉ ET DIRECTIVES DE PREMIÈRE IMPORTANCE

**⚠ AVERTISSEMENT** : Lorsque des outils de jardinage électriques sont utilisés, des précautions de base en matière de sécurité doivent toujours être suivies afin de réduire le risque d'incendie, de choc électrique et de blessure corporelle, notamment les suivantes.

#### Lire toutes les directives

- **TOUJOURS PORTER UNE PROTECTION OCULAIRE** - Porter des lunettes ou des lunettes protectrices en tout temps lorsque cet outil est branché.
- **DISPOSITIF DE PROTECTION** - Ne pas utiliser cet outil sans les dispositifs de protection en place.
- **S'HABILLER DE MANIÈRE APPROPRIÉE** - Ne pas porter de vêtements amples ni de bijoux. Ils peuvent s'enchevêtrer dans les pièces mobiles. Des gants en caoutchouc et des chaussures adéquates à semelles en caoutchouc sont recommandés lors de travaux à l'extérieur. Ne pas utiliser l'outil avec les pieds nus ou des sandales ouvertes. Porter des pantalons longs pour protéger vos jambes. Se couvrir les cheveux s'ils sont longs.
- **FIL EN NYLON** - Tenir le visage, les mains et pieds loin du fil de nylon rotatif en tout temps.
- **LE FIL EN ROTATION EXÉCUTE UNE COUPE** - Être attentif lors de taillage autour de grillages et de plates-bandes.
- **TENIR ÉLOIGNÉ TOUS LES SPECTATEURS** - À une distance sécuritaire de l'aire de travail, particulièrement les enfants.
- **AVERTISSEMENT IMPORTANT** : lorsque l'outil est utilisé comme coupe bordure, des pierres, morceaux de métal et autres objets peuvent être projetés à haute vitesse par le fil. L'outil et le dispositif de protection sont conçus pour réduire le risque. Toutefois, les précautions spéciales suivantes doivent être prises
- **S'ASSURER** que toute personne et animaux sont éloignés d'au moins 30 m (100 pi).
- **POUR RÉDUIRE LE RISQUE** de blessures par ricochet, travaillez en vous éloignant de tout objet solide tel un mur, des marches, de grosses pierres, d'arbres, etc. Soyez très prudent lors de travaux près d'objets solides et, le cas échéant, taillez ou coupez manuellement.
- **ÉVITER LES DÉMARRAGES ACCIDENTELS** - Ne pas transporter d'outil branché avec le doigt sur la détente.
- **NE PAS FORCER L'OUTIL** - à tourner à une vitesse plus rapide que celle pour laquelle il est capable de couper efficacement.
- **UTILISER LE BON OUTIL** - Ne pas utiliser cet outil pour tout autre type de travail sauf pour celui pour lequel il est prévu.
- **NE PAS TROP TENDRE LES BRAS** - Conserver son équilibre en tout temps.
- **OUTIL ENDOMMAGÉ** - Si vous frappez ou devenez enchevêtré dans un objet, arrêtez immédiatement l'outil, débranchez-le puis inspectez pour toute trace de dommages qui devront être réparés avant une autre utilisation. Ne pas utiliser avec un moyeu ou une bobine brisés.
- **DÉBRANCHER L'OUTIL** - Lorsque inactif, lors de remplacement de fil ou avant un nettoyage.
- **ÉVITER LES CONDITIONS ENVIRONNEMENTALES DANGEREUSES** - Ne pas utiliser d'outils électriques dans des lieux humides ou mouillés. Suivre toutes les directives de ce mode d'emploi pour une utilisation adéquate de votre outil. Ne pas utiliser l'outil sous la pluie.
- **NE PAS UTILISER** d'outils électriques portatifs dans un milieu gazeux ou

déflagrant. Les moteurs de ces outils produisent normalement des étincelles qui pourraient enflammer des vapeurs.

- **RANGER LES OUTILS INUTILISÉS A L'INTÉRIEUR** – Lorsqu'ils ne sont pas utilisés, les outils doivent être rangés à l'intérieur, dans un endroit sec et verrouillé, hors de portée des enfants.
- **ÊTRE VIGILANT** – Ne pas utiliser l'appareil en cas de fatigue ou de maladie ou sous l'influence d'alcool, de drogues ou de médicaments.
- **PRENDRE SOIN DES OUTILS ÉLECTRIQUES** – Suivre les directives figurant à la section Entretien. Maintenir les poignées sèches, propres et exemptes d'huile et de graisse.
- **VÉRIFIER LES PIÈCES ENDOMMAGÉES** – Avant toute utilisation ultérieure de l'appareil électrique, un dispositif de protection endommagé, ou toute autre pièce endommagée, doit être examiné soigneusement afin d'assurer un fonctionnement adéquat selon sa fonction prévue. Vérifier l'alignement des pièces mobiles, la présence de grippage des pièces mobiles, de rupture

## CONSIGNES DE SÉCURITÉ ADDITIONNELLES

- a) Prévention des démarrages accidentels. **S'assurer que l'interrupteur est en position d'arrêt avant de connecter l'appareil à un bloc-piles, et avant de le saisir ou de le transporter.** Transporter un appareil le doigt sur l'interrupteur, ou l'alimenter alors que l'interrupteur est en position de marche, invite les accidents.
- b) Déconnecter le bloc-piles de l'appareil avant tout réglage, changement d'accessoire, ou avant de le déplacer ou l'entreposer. Ces mesures préventives de sécurité réduisent les risques de démarrage accidentel de l'appareil.
- c) Le recharger seulement avec le chargeur spécifié par le fabricant. Un chargeur propre à un type de bloc-piles peut créer des risques d'incendie lorsqu'il est utilisé avec d'autres blocs-piles.
- d) Utiliser l'appareil uniquement avec les blocs-piles spécialement conçus à cet effet. L'utilisation de tout autre bloc-piles comporte des risques de dommages corporels et d'incendie.
- e) Après utilisation, **ranger le bloc-piles à l'écart de tout objet métallique comme trombones, pièces de monnaie, clés, clous, vis ou autres petits objets susceptibles de conduire l'électricité entre les**

**bornes.** Court-circuiter les bornes comporte des risques de brûlures ou d'incendie.

- f) Sous certaines conditions inappropriées, **le bloc-piles pourra perdre du liquide. Éviter tout contact avec ce liquide. Si cela se produisait, rincer à l'eau claire. En cas de contact oculaire, consulter aussi un médecin.** Le liquide perdu par le bloc-piles peut causer irritations ou brûlures.
  - g) Ne pas utiliser un bloc-piles ou un appareil endommagé ou modifié. Un bloc-piles endommagé ou modifié pourrait se comporter de façon imprévisible et poser des risques d'incendie, d'explosion ou de dommages corporels.
  - h) Ne pas exposer un bloc-piles ou un appareil au feu, ou à des températures excessives. Toute exposition au feu ou à des températures supérieures à 130 °C (265 °F) pose des risques d'explosion.
  - i) Faire entretenir cet appareil par un réparateur qualifié qui n'utilisera que des pièces de rechange identiques. Cela permettra d'assurer l'intégrité du produit et la sécurité de l'utilisateur.
- **NE PAS immerger l'appareil dans de l'eau ou l'arroser avec un tuyau.** NE laisser AUCUN liquide pénétrer dans l'appareil. Si cela se produisait, laisser l'appareil sécher un minimum de 48 heures.
  - **NE PAS entreposer l'appareil sur ou à proximité d'engrais ou de produits chimiques.**
  - **NE PAS le nettoyer avec un nettoyeur à pression.**
  - Maintenir les dispositifs de protection en place et en bon état de marche.
  - Protéger les mains et les pieds des zones de coupe.
  - **NE PAS recharger l'appareil sous la pluie ou dans un endroit humide.**
  - **NE PAS jeter le bloc-piles au feu.** La cellule pourrait exploser. Vérifier les réglementations locales pour obtenir des instructions spécifiques à leur élimination.
  - **NE PAS ouvrir ou endommager le bloc-piles.** Toute fuite d'électrolyte est corrosive et pourra causer des dommages corporels, oculaires ou cutanés. Toute ingestion pourra être toxique.

**⚠ AVERTISSEMENT :** ne pas utiliser cet appareil si son interrupteur est défectueux. Tout appareil dont l'interrupteur est défectueux est dangereux et doit être réparé.

**⚠ AVERTISSEMENT : Certaines poussières produites par cet util contiennent des produits chimiques reconnus par l'Etat de la Californie comme pouvant causer le cancer, les anomalies congénitales et d'autres dangers pour la reproduction. Voici quelques exemples de ces produits chimiques :**

- composés présents dans les engrais
- composés présents dans les insecticides, herbicides et pesticides
- arsenic et chrome provenant de bois traité chimiquement

Pour réduire votre exposition à ces produits chimiques, porter un équipement de sécurité approuvé comme un masque anti-poussières conçu spécialement pour filtrer les particules microscopiques. L'étiquette apposée sur votre outil pourrait comprendre les symboles suivants. Les symboles et leurs définitions sont indiqués ci-après :

- V..... volts
- A..... ampères
- Hz..... hertz
- W..... watts
- min..... minutes
- ~ ou AC.....courant alternatif
- ou DC.....courant continu
- n<sub>o</sub> ..... sous vide
- ⚠..... Construction de classe I (mis à la terre)
- ⚡..... Construction de classe II
- ⊕..... borne de mise à la minute
- Δ..... symbole
- RPM ou .../min.....tours à la minute d'avertissement
- 👉..... Lire le mode d'emploi avant l'utilisation
- 👉..... Utiliser une protection respiratoire adéquate.
- 👉..... Utiliser une protection oculaire adéquate.
- 👉..... Utiliser une protection auditive adéquate.

## DIRECTIVES DE SÉCURITÉ IMPORTANTES PROPRES AUX CHARGEURS DE BLOCS-PILES

**CONSERVER CES INSTRUCTIONS :** ce manuel contient des directives de sécurité importantes propres aux chargeurs de piles.

- Avant d'utiliser le chargeur, lire toute consigne et tout avertissement apposés sur le chargeur, le bloc-piles et le produit utilisant le bloc-piles.

**⚠ AVERTISSEMENT : risques de chocs électriques.** Débrancher le chargeur de la prise de courant alternatif avant tout entretien. Éliminer toute saleté

ou graisse de la surface externe du chargeur à l'aide d'un chiffon ou d'une brosse non métallique douce. N'utiliser ni eau ni aucun nettoyant liquide.

**⚠ AVERTISSEMENT : risques de chocs électriques.** Ne laisser aucun liquide pénétrer dans le chargeur, des chocs électriques pourraient en résulter.

**⚠ AVERTISSEMENT : risques de brûlures.** Ne submerger le bloc-piles dans aucun liquide et le protéger de toute infiltration de liquide. Ne jamais tenter d'ouvrir le bloc-piles pour quelque raison que ce soit. Si le boîtier plastique du bloc-piles est brisé ou fissuré, le retourner dans un centre de réparation pour y être recyclé.

**⚠ MISE EN GARDE : risques de brûlures.** Pour réduire tout risque de dommages corporels, ne recharger que des blocs-piles rechargeables BLACK+DECKER. Tout autre type de bloc-piles pourrait surchauffer et éclater posant ainsi des risques de dommages corporels et matériels.

**⚠ MISE EN GARDE :** sous certaines conditions, lorsque le chargeur est branché au bloc d'alimentation, des matériaux étrangers pourraient court-circuiter le chargeur.

**⚠ AVERTISSEMENT**

- **NE PAS tenter de charger de bloc-piles avec des chargeurs autres que ceux décrits dans ce manuel.** Le chargeur et son bloc-piles ont été conçus tout spécialement pour fonctionner ensemble.
- **Ces chargeurs n'ont pas été conçus pour une utilisation autre que recharger les blocs-piles rechargeables BLACK+DECKER.** Toute autre utilisation comporte des risques d'incendie, de chocs électriques ou d'électrocution.
- **Protéger le chargeur de la pluie ou de la neige.**
- **Tirer sur la fiche plutôt que sur le cordon pour débrancher le chargeur.** Cela permet de réduire les risques d'endommager la fiche ou le cordon d'alimentation.
- **S'assurer que le cordon est protégé de manière à ce que personne ne marche ni ne trébuche dessus, ou à ce qu'il ne soit ni endommagé ni soumis à aucune tension.**
- **N'utiliser une rallonge qu'en cas de nécessité absolue.** L'utilisation d'une rallonge inadéquate comporte des risques d'incendie, de chocs électriques ou d'électrocution.

- Pour utiliser un chargeur à l'extérieur, le placer systématiquement dans un endroit sec.
- Si l'utilisation d'une rallonge est absolument nécessaire à l'extérieur, utiliser une rallonge adéquate pour l'extérieur. Utiliser un cordon adéquat pour l'extérieur réduit les risques de chocs électriques.
- Pour la sécurité de l'utilisateur, utiliser une rallonge de calibre adéquat (AWG, American Wire Gauge [calibrage américain normalisé des fils électriques]). Plus le calibre est petit, et plus sa capacité est grande. Un calibre 16, par exemple, a une capacité supérieure à un calibre 18. L'usage d'une rallonge de calibre insuffisant causera une chute de tension qui entraînera perte de puissance et surchauffe. Si plus d'une rallonge est utilisée pour obtenir une certaine longueur, s'assurer que chaque rallonge présente au moins le calibre de fil minimum. Le tableau ci-dessous illustre les calibres à utiliser selon la longueur de rallonge et l'intensité nominale indiquée sur la plaque signalétique. En cas de doute, utiliser le calibre suivant. Plus le calibre est petit, plus la rallonge peut supporter de courant.

Calibre minimal des cordons de rallonge				
Tension	Longueur totale du cordon en pieds			
120V	0-25 (0-7,6m)	26-50 (7,6-15,2m)	51-100 (15,2-30,4m)	101-150 (30,4-45,7m)
Intensité (A)		Calibre moyen des fils (AWG)		
Au moins	Au plus			
0 - 6	18	16	16	14
6 - 10	18	16	14	12
10 - 12	16	16	14	12
12 - 16	14	12	Non recommandé	

- Ne poser aucun objet sur le chargeur. Ne pas mettre le chargeur sur une surface molle qui pourrait en bloquer la ventilation et provoquer une surchauffe interne. Éloigner le chargeur de toute source de chaleur. Le chargeur dispose d'orifices d'aération sur le dessus et le dessous du boîtier.
- Ne pas le faire fonctionner avec un cordon d'alimentation ou une fiche endommagée.
- Ne pas utiliser le chargeur s'il a reçu un coup, fait une chute ou a été endommagé de quelque façon que ce soit. Le ramener dans un centre de réparation agréé.
- Ne pas démonter le chargeur. Pour tout service ou réparation, le rapporter dans un centre de réparation agréé. Le fait de le réassembler de façon incorrecte comporte des risques de chocs électriques, d'électrocution et d'incendie.
- Débrancher le chargeur du secteur avant tout entretien. Cela réduira tout risque de chocs électriques. Le fait de retirer le bloc-

pile ne réduira pas ces risques.

- NE JAMAIS tenter de connecter 2 chargeurs ensemble.
- Le chargeur a été conçu pour être alimenté en courant électrique domestique standard de 120 volts. Ne pas tenter de l'utiliser avec toute autre tension. Cela ne s'applique pas aux chargeurs de postes mobiles.

## CONSIGNES DE SÉCURITÉ IMPORTANTES PROPRES AUX BLOCS-PILES

**AVERTISSEMENT : lire toutes les instructions et toutes les consignes de sécurité propres au bloc-piles, au chargeur et à l'outil électrique.**

Tout manquement aux avertissements et consignes pose des risques de décharges électriques, d'incendie et/ou de dommages corporels graves. Le bloc-piles n'est pas totalement chargé d'usine. Avant d'utiliser le bloc-piles et le chargeur, lire les consignes de sécurité ci-dessous. Puis suivre la procédure de charge indiquée.

## LIRE TOUTES LES DIRECTIVES.

- NE JAMAIS forcer un bloc-piles dans le chargeur. NE modifier un bloc-piles en AUCUNE FAÇON pour le faire rentrer dans un chargeur incompatible, car le bloc-piles pourrait éclater et causer des dommages corporels graves. Consulter le tableau en fin de manuel pour connaître les compatibilités entre chargeurs et blocs-piles.
- Ne pas incinérer le bloc-piles, même s'il est très endommagé ou complètement usé, car il pourrait exploser au contact des flammes. Des vapeurs et des matières toxiques sont dégagées lorsque les blocs-piles sont incinérés.
- Ne pas charger ou utiliser de pile dans un milieu déflagrant, en présence de liquides, de gaz ou de poussière inflammables. Insérer ou retirer la pile du chargeur peut enflammer de la poussière ou des émanations.
- Si le contenu de la pile entre en contact avec la peau, laver immédiatement la zone touchée au savon doux et à l'eau. Si le liquide de la pile entre en contact avec les yeux, rincer l'œil ouvert à l'eau pendant 15 minutes ou jusqu'à ce que l'irritation cesse. Si des soins médicaux sont nécessaires, l'électrolyte des piles au lithium-ion est composé d'un mélange de carbonates organiques liquides et de sels de lithium.
- Le contenu des éléments de pile

**ouverts peut provoquer une irritation respiratoire.** Exposer la personne à de l'air frais. Si les symptômes persistent, obtenir des soins médicaux.

- Ne pas jeter les batteries dans un feu. La cellule peut exploser. Vérifiez les codes locaux pour aucune instruction spéciale possible.
- Ne pas ouvrir ou n'endommagez la batterie. L'électrolyte est corrosif et peut endommager les yeux et la peau. Il peut être toxique si avalé.

**⚠ AVERTISSEMENT : RISQUE DE BRÛLURE.** LE LIQUIDE DE LA PILE PEUT S'ENFLAMMER S'IL EST EXPOSÉ À DES ÉTINCELLES OU À UNE FLAMME.

- Charger uniquement les blocs-piles au moyen de chargeurs BLACK+DECKER.
- **NE PAS éclabousser le bloc-piles ni l'immerger dans l'eau ou dans tout autre liquide.** Cela peut entraîner une défaillance prématurée de l'élément.
- **Ne pas ranger ni utiliser l'outil et le bloc-piles dans un endroit où la température peut atteindre ou dépasser les 40 °C (105 °F) (comme dans les remises extérieures ou les bâtiments métalliques en été).**

**⚠ AVERTISSEMENT : NE JAMAIS TENTER D'OUVRIR LE BLOC-PILES POUR QUELQUE RAISON QUE CE SOIT. SI LE BOÎTIER DU BLOC-PILES EST FISSURÉ OU ENDOMMAGÉ, NE PAS L'INSÉRER DANS UN CHARGEUR. NE PAS ÉCRASER, LAISSER TOMBER OU**

**ENDOMMAGER LE BLOC-PILES. NE PAS UTILISER UN BLOC-PILES OU UN CHARGEUR QUI A REÇU UN CHOC VIOLENT, QUI EST TOMBÉ, A ÉTÉ ÉCRASÉ OU EST ENDOMMAGÉ DE QUELQUE MANIÈRE QUE CE SOIT (P. EX. PERCÉ PAR UN CLOU, FRAPPÉ D'UN COUP DE MARTEAU, PIÉTINÉ). LES BLOCS-PILES ENDOMMAGÉS DOIVENT ÊTRE ENVOYÉS AU CENTRE DE RÉPARATION POUR ÊTRE RECYCLÉS.**

**⚠ AVERTISSEMENT : RISQUE D'INCENDIE. NE PAS RANGER OU TRANSPORTER LES PILES DE MANIÈRE À CE QUE DES OBJETS MÉTALLIQUES PUISSENT ENTRER EN CONTACT AVEC LES BORNES EXPOSÉES DES PILES.** PAR EXEMPLE, NE PAS METTRE DE PILE DANS UN TABLIER, UNE POCHE, UNE BOÎTE À OUTILS, UN BOÎTIER DE RANGEMENT, UN TIROIR, ETC. CONTENANT DES OBJETS TELS QUE DES CLOUS, DES VIS OU DES CLÉS. **LE TRANSPORT DES PILES PEUT CAUSER UN INCENDIE SI LES BORNES DES PILES ENTRENT EN CONTACT INVOLONTAIREMENT AVEC DES MATIÈRES CONDUCTRICES COMME**

**DES CLÉS, DE LA MONNAIE, DES OUTILS MANUELS ET D'AUTRES ÉLÉMENTS SEMBLABLES.** SELON LE RÈGLEMENT HMR DU DOT (US DEPARTMENT OF TRANSPORTATION HAZARDOUS MATERIAL REGULATIONS), IL EST EFFECTIVEMENT INTERDIT DE TRANSPORTER DES PILES POUR LE COMMERCE ET DANS LES AVIONS (C.-À-D. DANS LES VALISES ET LES BAGAGES À MAIN) À MOINS QU'ELLES NE SOIENT BIEN PROTÉGÉES CONTRE LES COURTS-CIRCUITS. POUR LE TRANSPORT DE PILES INDIVIDUELLES, ON DOIT DONC S'ASSURER QUE LES BORNES SONT PROTÉGÉES ET BIEN ISOLÉES CONTRE TOUTE MATIÈRE POUVANT ENTRER EN CONTACT AVEC ELLES ET PROVOQUER UN COURT-CIRCUIT. **REMARQUE : IL NE FAUT PAS LAISSER DE PILES AU LI-ION DANS LES BAGAGES ENREGISTRÉS.**

**Recommandations de stockage**

1. Le lieu idéal de rangement est un lieu frais et sec, à l'abri de toute lumière solaire directe et de toute température excessive.
2. Pour un stockage prolongé, il est recommandé d'entreposer le bloc-piles pleinement chargé dans un lieu frais et sec, hors du chargeur pour optimiser les résultats.

**REMARQUE : ne pas insérer de bloc-piles dans un outil dont la gâchette et verrouillée en position de marche. Ne jamais bloquer l'interrupteur en position de MARCHÉ.**

**REMARQUE :** les blocs-piles ne devraient pas être entreposés complètement déchargés. Il sera nécessaire de recharger le bloc-piles avant réutilisation.

**Procédure de charge**

Les chargeurs Black+Decker ont été conçus pour recharger les blocs-piles Black+Decker.

**REMARQUE : pour optimiser les performances et la durée de vie des blocs-piles au lithium-ion :**

- Recharger pleinement les blocs-piles avant toute utilisation initiale.
- Recharger les blocs-piles déchargés dès que possible après chaque utilisation.
- Ne pas décharger complètement les blocs-piles.

<b>BLACK+DECKER Systèmes batteries et chargeur</b>				
Chargeurs/Durée de charge** (Minutes) (0% - 100% charger)				
<b>Bloc-piles 40V MAX*</b>	<b>Heures Watts</b>	<b>40V MAX* Chargeurs</b>		
		<b>LCS36</b>	<b>LCS40</b>	<b>LCS436</b>
<b>LBX36</b>	<b>47</b>	1	1	3.25
<b>LBXR36</b>	<b>60</b>	1.25	1.25	3.75
<b>LBX1540</b>	<b>60</b>	1.25	1.25	3.75
<b>LBXR2036</b>	<b>80</b>	1.5	1.5	5
<b>LBX2040</b>	<b>80</b>	1.5	1.5	5
<b>LBXR2540</b>	<b>100</b>	1.75	1.75	6.25
<b>LBX2540</b>	<b>100</b>	1.75	1.75	6.25

\*\*Les durées de charge sont approximatives; la durée de charge réelle peut varier.

1. Brancher le chargeur dans une prise appropriée avant d'insérer le bloc-piles.
2. Insérer le bloc-piles dans le chargeur.

 3. Le voyant DEL vert clignotera indiquant ainsi que la pile est en cours de charge.

 4. La fin de la charge est indiquée par le voyant DEL vert qui demeure allumé. Le bloc-piles est chargé à plein et peut être utilisé ou laissé sur le chargeur.

**Recharger les piles épuisées aussitôt que possible après leur utilisation pour prolonger leur durée de vie.**

### FONCTIONS DE DIAGNOSTIC DU CHARGEUR

Le chargeur est conçu pour détecter certains problèmes pouvant être associés

au bloc-piles ou à la source d'alimentation. Le type de clignotement de la DEL indique les problèmes.

### PILE EN MAUVAIS ÉTAT

 Le chargeur est en mesure de détecter une pile faible ou endommagée. Le voyant DEL rouge clignote selon la séquence indiquée sur l'étiquette. Si la séquence code correspondant à une pile en mauvais état est en clignotement, cesser de recharger la pile. Retourner la pile à un centre de réparation ou à un site de cueillette pour le recyclage.

### FONCTION DE SUSPENSION DU BLOC-PILES CHAUD/FROID

 Lorsque le chargeur détecte qu'une pile est excessivement chaude ou froide, il commence automatiquement la suspension du bloc-piles chaud/froid, la charge est ainsi interrompue jusqu'à ce que l'état de la pile redeviennent normal. Une fois la température revenue à la normale, le chargeur passe automatiquement au mode de recharge du bloc-piles. Cette fonction assure une durée de vie maximale des piles. La DEL rouge clignote de la manière indiquée sur l'étiquette lorsque la suspension du bloc-piles chaud/froid est détectée.

### PILE LAISSÉE DANS LE CHARGEUR

Le chargeur et le bloc-piles peuvent être laissés branchés, le voyant DEL vert demeurant allumé. Le chargeur maintiendra le bloc-piles en bon état et

## DESCRIPTION FONCTIONNELLE

1. Gâchette à vitesse variable
2. Poignée
3. Bouton de verrouillage
4. Bloc-piles
5. Voyant de charge
6. Poignée auxiliaire
7. Bouton de la poignée auxiliaire
8. Collier de réglage
9. Tête de coupe
10. Guide de coupe de bordures
11. Carter
12. Boîtier de la bobine
13. Couvercle de la bobine

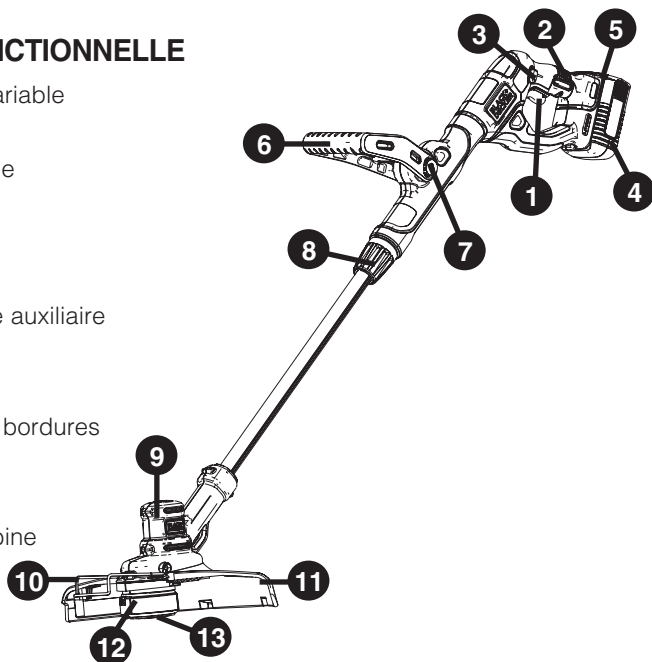

complètement chargé.

## REMARQUES IMPORTANTES SUR LE CHARGEMENT

1. Pour augmenter la durée de vie du bloc-piles et optimiser son rendement, le charger à une température située entre 16 et 27 °C (60 et 80 °F). NE PAS charger le bloc-piles à des températures inférieures à 4,5 °C (40 °F) ou supérieures à 40,5 °C (105 °F). Ces consignes sont importantes et permettent d'éviter d'endommager gravement le bloc-piles.

2. Le chargeur et le bloc-piles peuvent devenir chauds au toucher pendant la recharge. Il s'agit d'un état normal et cela n'indique pas un problème. Pour faciliter le refroidissement du bloc-piles après son utilisation, évitez de mettre le chargeur ou le bloc-piles dans un endroit chaud comme dans une remise métallique ou une remorque non isolée.

3. Si le bloc-piles ne se charge pas adéquatement, on doit :

- Vérifier le courant à la prise en branchant une lampe ou un autre appareil électrique.
- Vérifier si la prise est reliée à un interrupteur d'éclairage qui coupe le courant au moment d'éteindre la lumière.
- Déplacer le chargeur et le bloc-piles à un endroit où la température ambiante est entre 16 °C et 27 °C (60 °F et 80 °F).
- Si le problème persiste, apporter ou envoyer l'outil, le bloc-piles et le chargeur au centre de réparation de votre région.

4. Le bloc-piles doit être rechargé lorsqu'il n'arrive pas à produire suffisamment de puissance pour des travaux qui étaient facilement réalisés auparavant. NE PAS CONTINUER à utiliser le bloc-piles dans ces conditions. Suivre les procédures de charge. On peut également recharger à tout moment un bloc-piles partiellement déchargé sans affecter sa longévité.

5. Tout corps étranger conducteur, tel que notamment la laine d'acier, le papier d'aluminium ou toute accumulation de particules métalliques, doit être maintenu à distance des ouvertures du chargeur. Débrancher systématiquement celui-ci si aucun bloc-piles n'y est inséré. Débrancher le chargeur avant tout nettoyage.

6. Ne pas congeler le chargeur, l'immerger dans l'eau ou dans tout autre liquide.

**⚠ AVERTISSEMENT : RISQUE DE CHOC ÉLECTRIQUE. ÉVITER LA PÉNÉTRATION DE TOUT LIQUIDE DANS LE CHARGEUR. NE JAMAIS TENTER D'OUVRIR LE BLOC-PILES POUR QUELQUE RAISON QUE CE SOIT. SI LE BOÎTIER EN PLASTIQUE DU BLOC-PILES EST BRISÉ OU FISSURÉ, LE RETOURNER À UN CENTRE DE RÉPARATION POUR QU'IL SOIT RECYCLÉ. RETURN TO A**

SERVICE CENTER FOR RECYCLING.

## INDICATEUR DE L'ÉTAT DE CHARGE- FIGURE A

La partie arrière du bloc-piles est pourvue d'un indicateur d'état de charge. Cet indicateur peut servir à afficher le niveau actuel de charge d'un bloc-piles durant son utilisation et durant sa charge. Il ne permet pas de connaître la fonctionnalité de l'outil. Par ailleurs, la lecture de l'indicateur peut varier selon les composants du produit, la température et l'application de l'utilisateur.

### Vérification de l'état de charge durant l'utilisation :

- Enfoncer le bouton de l'indicateur d'état de charge (A1).
- Les quatre DEL (B2) s'allumeront pour indiquer le pourcentage de charge du bloc-piles. Consulter le tableau à la **figure A**.
- Si le voyant à DEL ne s'allume pas, charger le bloc-piles.

**REMARQUE :** Ce bloc-piles est conçu pour ne pas fonctionner lorsque sa charge atteint moins de 20 % de sa capacité. Une fois la charge du bloc-piles vidée, l'outil ne fonctionnera pas tant que le bloc-piles n'a pas été rechargé.

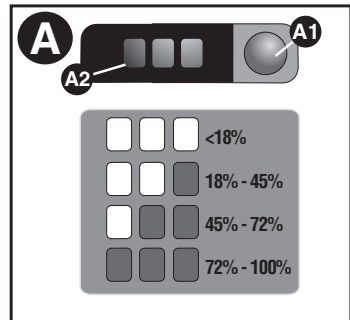

## INSERTION ET RETRAIT DU BLOC-PILES

**⚠AVERTISSEMENT** : VEILLER À NE PAS ACTIONNER LA DÉTENTE LORS DE LA POSE OU DU RETRAIT DU BLOC-PILES.

### INSTALLATION DU BLOC-PILES :

Insérer le bloc-piles dans l'outil de manière à bien l'enfoncer et à entendre un déclic (**figure B**). S'assurer que le bloc-piles est bien logé et enclenché.

**RETRAIT DU BLOC-PILES** : Enfoncer le bouton de dégagement du bloc-piles situé au dos du bloc-piles, puis retirer le bloc-piles de l'outil (**figure C**).

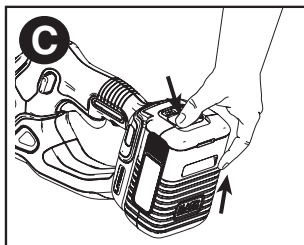
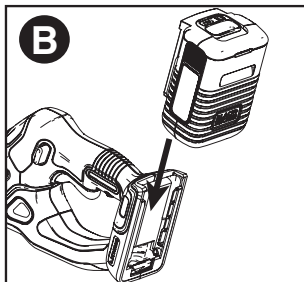

## CONSERVER CES MESURES.

### USAGE PRÉVU

Ce taille-bordure a été conçu pour des applications de taille résidentielle. **NE PAS** l'utiliser en milieu ambiant humide ou en présence de liquides ou de gaz inflammables.

Ce taille-bordure est un appareil résidentiel.

**NE PAS** le laisser à la portée des enfants.

Une supervision est nécessaire auprès de tout utilisateur non expérimenté.

### MONTAGE ET RÉGLAGE

**⚠AVERTISSEMENT** : Avant le montage, s'assurer que l'outil est éteint et que le bloc-piles a été retiré.

OUTILS REQUIS POUR L'ASSEMBLAGE (NON FOURNIS) :

- Tournevis cruciforme

**⚠AVERTISSEMENT** : Retirer le bloc-piles avant d'essayer de fixer l'un des composants suivants.

### FIXATION DU PARE-MAIN (FIGURES D ET E)

**⚠AVERTISSEMENT** : NE JAMAIS UTILISER L'OUTIL SANS LE PARE-MAIN SOLIDEMENT FIXÉ. Le pare-main doit toujours être attaché correctement à l'outil pour protéger l'utilisateur.

- Retirer la vis du pare-main.
- Tout en maintenant le pare-main à l'équerre de la tête de coupe, le glisser en place de manière à entendre le déclic de la languette de retenue (s'assurer que les guides (D1) du pare-main (11) sont bien alignés sur ceux (D2) de la tête de coupe (D3) (**figure D**). La patte de verrouillage (D4) doit encliqueter dans la fente de logement (D5).
- Bien fixer le pare-main au moyen de la vis (E1) (**figure E**).

### Installation de la poignée auxiliaire (Figure F, G)

Pour optimiser l'équilibre et le confort, la poignée auxiliaire peut être ajustée.

- Pour rattacher la poignée (6), appuyez sur les boutons (13) de chaque côté du boîtier supérieur, comme illustré en figure F.
- Positionnez la poignée comme illustré en figure G, en faisant coïncider la partie rainurée de la poignée sur le bouton rainuré de la poignée sur le bouton rainuré. Poussez partiellement la poignée de façon à ce qu'elle maintienne les boutons lorsque vous les relâchez de la main.
- Insérez alors la poignée complètement sur le boîtier et poussez-la jusqu'à ce qu'elle s'enclenche en place (**figure G**).
- Pour ajuster la poignée vers le haut ou le bas, appuyez sur le bouton (13) et réglez-la sur la hauteur désirée.
- Elle devrait être ajustée de façon à ce que votre avant-bras soit droit lorsque la taille-bordure est en position de travail.

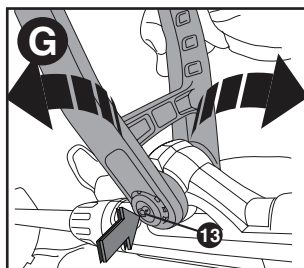
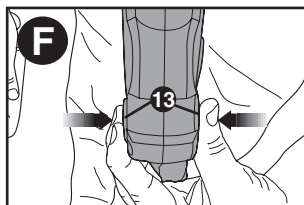



## Réglage de la hauteur (Figure H)

**MISE EN GARDE :** ajustez la longueur du taille-bordure jusqu'à obtenir la position de travail adéquate, comme illustré en figure M.

- La hauteur générale du taille-bordure peut être ajustée en desserrant le collier de réglage (8) et en le tournant dans le sens de la flèche, comme illustré en figure H.
- Déplacez le boîtier supérieur vers le haut ou le bas. Lorsque la hauteur désirée est atteinte, resserrez le collier en le tournant dans la direction opposée, comme illustré en figure H.

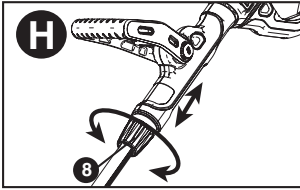

## LIBÉRATION DU FIL DE COUPE

Durant le transport, le fil de coupe est collé au boîtier de la bobine.

- Retirer le ruban adhésif retenant le fil de coupe au boîtier de la bobine.

## UTILISATION

**AVERTISSEMENT :** utiliser systématiquement une protection oculaire adéquate agréée ANSI Z87.1 (CAN/CSA Z94.3) pendant l'utilisation de cet appareil.

**AVERTISSEMENT :** pour réduire tout risque de dommages corporels graves, arrêter l'outil et retirer le bloc-piles avant tout réglage ou avant de retirer ou installer toute pièce ou tout accessoire. Tout démarrage accidentel comporte des risques de dommages corporels.

**MISE EN GARDE :** avant de commencer toute coupe, s'assurer que le type approprié de fil de coupe est utilisé.

**MISE EN GARDE :** vérifier la zone à tailler et éliminer tout fil, cordon ou tout objet similaire qui pourrait se prendre dans le fil en rotation ou dans la bobine. Faire particulièrement attention à éviter tout fil de fer qui pourrait se plier vers l'extérieur sur le chemin du taille-bordure, comme les barbelés d'un grillage à mailles losangées.

## Position adéquate des mains

**AVERTISSEMENT :** pour réduire tout risque de dommages corporels graves, adopter SYSTÉMATIQUEMENT la position des mains illustrée.

**AVERTISSEMENT :** pour réduire tout risque de dommages corporels graves, maintenir SYSTÉMATIQUEMENT l'outil fermement pour anticiper toute réaction soudaine de l'outil.

La position correcte des mains requiert une main sur la poignée principale (2), et l'autre sur la poignée auxiliaire (6).

## Réglage du mode de taille ou d'entretien des bordures (Figure I, J)

- Le taille-bordure peut être utilisé pour la taille comme illustré en figure I ou pour l'entretien des bordures pour couper les herbes qui dépassent au bord des pelouses ou des plates-bandes, comme illustré en figure J.

### Mode de taille

Pour la taille, la tête de coupe devrait être orientée dans la position illustrée en figure J. Si ce n'est pas le cas :

- Retirez le bloc-piles du taille-bordure.
- Desserrez le collier (8), comme illustré en figure H.
- Maintenez l'arbre métallique et faites pivoter le boîtier inférieur à 180° jusqu'à ce que le taille-bordure soit dans la position illustrée en figure I.
- Resserrez soigneusement le collier (8).

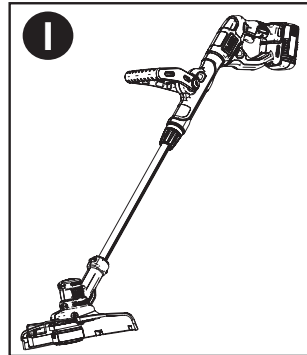

### Mode d'entretien des bordures (Figure J)

**AVERTISSEMENT :** lorsque l'outil est utilisé comme coupe-bordure, il peut arriver que le fil projette avec force pierres ou objets, métalliques ou autres. Le taille-bordure et son carter ont été conçus pour réduire ce danger. Cependant, ASSUREZ-VOUS que les tiers ou les animaux domestiques se trouvent à au moins 30 m (100 pieds) du travail en cours. Pour l'entretien des bordures, la tête de

coupe devrait se trouver dans la position illustrée en figure J. Si ce n'est pas le cas :

- Retirez le bloc-piles du taille-bordure.
- Desserrez le collier (8), comme illustré en figure H.
- Maintenez l'arbre métallique et faites pivoter le boîtier inférieur à 180° jusqu'à ce que le taille-bordure soit dans la position illustrée en figure J.
- Resserrez soigneusement le collier (8).
- Abaissez le guide de coupe de bordures (10) sur sa position ouverte. Assurez-vous que le guide de taille bordure est complètement abaissé, un clic se fera entendre.

**REMARQUE :** la tête ne peut tourner que dans une seule direction.

**REMARQUE :** le système d'alimentation automatique pourra fonctionner de façon incorrecte si le guide de coupe de bordures n'est pas utilisé.

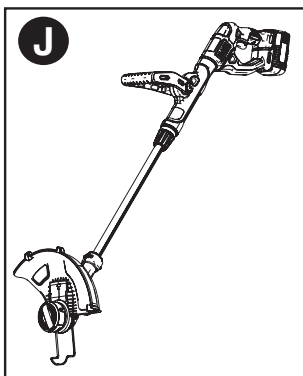

#### Mise en marche et arrêt (Figure k)

- Pour mettre le taille-bordure en marche, poussez le bouton de verrouillage (comme illustré dans l'encadré, figure J) indifféremment d'un côté vers l'autre puis appuyez sur la gâchette.
- Pour arrêter le taille-bordure, relâchez la gâchette.

**AVERTISSEMENT :** ne jamais tenter de verrouiller la gâchette en position de marche.

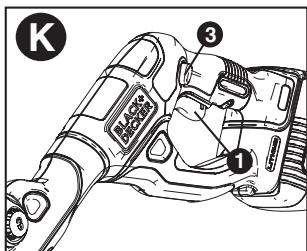

#### Utilisation du taille-bordure (Figures L, M)

- Alors que l'appareil est en marche, inclinez l'appareil et faites-le osciller lentement d'un côté à l'autre, comme illustré en figure L.

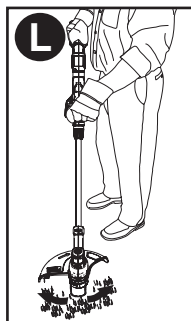

- Maintenez un angle de coupe entre 5° et 10°, comme illustré en figure M. N'excédez pas 10°. Coupez avec l'extrémité du fil. Pour vous maintenir à distance des surfaces dures, utilisez le guide de coupe de bordures (10). Tirez le guide vers l'extérieur jusqu'à ce qu'il s'enclenche fermement en place.
- Maintenez une distance minimum de 609,6 mm (24 po) entre le carter et vos pieds, comme illustré en figure M. Pour respecter cette distance, ajustez la hauteur générale du taille-bordure comme illustré en figure H.

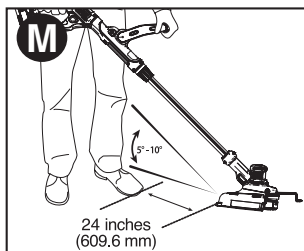

#### POUR PASSER AU MODE D'ENTRETIEN DES BORDURES

**AVERTISSEMENT :** lorsque l'outil est utilisé comme coupe-bordure, il peut arriver que le fil projette avec force pierres ou objets, métalliques ou autres. Le taille-bordure et son carter ont été conçus pour réduire ce danger. Cependant, ASSUREZ-VOUS que les tiers et les animaux domestiques se trouvent à au moins 30 m (100 pieds) du travail en cours.

- Pour utiliser le taille-bordure pour l'entretien des bordures, tournez le collier (8) comme illustré en figure H.
- Maintenez l'arbre métallique et faites pivoter le boîtier inférieur à 180° jusqu'à ce que le taille-bordure soit dans la position illustrée en figure J.
- Resserrez soigneusement le collier en sens inverse.
- Positionnez le taille-bordure avec son guide de coupe de bordures (10) le long de la surface comme illustré en figure N.
- Retournez le taille-bordure sur sa

position de taille en desserrant le collier puis en faisant pivoter le boîtier inférieur à nouveau à 180°.

- Resserrez soigneusement le collier. Lorsque vous utilisez le taille-bordure, rétractez le guide de coupe de bordures sur sa position initiale, pour le mettre de côté.

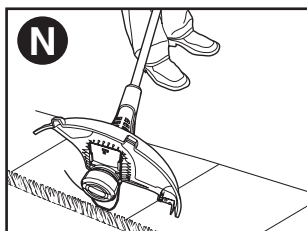

## CHANGEMENT DE BOBINE (Figures O, P, Q)

**AVERTISSEMENT :** retirer le bloc-piles du taille-bordure avant tout assemblage, réglage ou changement d'accessoire. Ces mesures préventives de sécurité réduisent les risques de démarrage accidentel de l'appareil.

**Mise en garde :** pour éviter d'endommager l'appareil, si le fil de coupe dépasse au-delà de la lame, coupez-le au ras de la lame.

- Retirez le bloc-piles du taille-bordure.
- Appuyez sur les pattes (14) et retirez le couvercle de la bobine (13) de son boîtier (12) situé dans la tête de coupe (9) (figure O).
- Pour optimiser les résultats, remplacez la bobine avec le modèle # AF-100 de BLACK+DECKER.
- Attrapez d'une main la bobine vide et de l'autre le boîtier de la bobine, puis sortez la bobine.
- Si le levier (15) dans la base du boîtier venait à être délogé, remettez-le en place comme illustré en figure P, avant d'insérer la nouvelle bobine dans le boîtier.
- Éliminez toute saleté ou herbe de la bobine et du boîtier.
- Détachez l'extrémité du fil de coupe et guidez le fil dans l'œillet (18), figure Q.
- Attrapez la bobine neuve et l'enfoncer sur le tambour (16) (figure P) du boîtier. Tournez la bobine légèrement pour l'ancrer correctement. Le fil devrait dépasser d'environ 136 mm (5-3/8 po) du boîtier.
- Alignez les languettes (14) du couvercle de la bobine sur les encoches (17) du boîtier (figure Q).
- Poussez le couvercle à fond sur le boîtier jusqu'à ce qu'il soit bien enclenché.

**REMARQUE :** le fil devrait dépasser d'environ 122 mm (4-13/16 po) du boîtier.

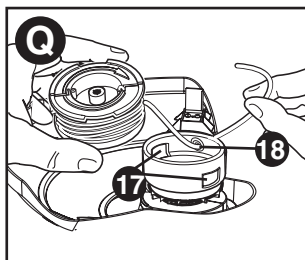
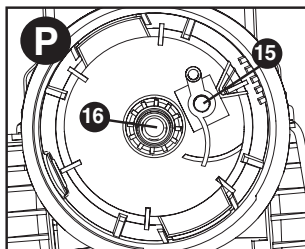
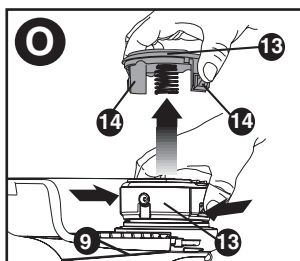

**RECHARGER UNE BOBINE À PARTIR DE FIL EN VRAC (utiliser exclusivement du fil rond de 1,65 mm [0,065 po] de diamètre) (figures R, S, T)**

**AVERTISSEMENT :** retirer le bloc-piles du taille-bordure avant tout assemblage, réglage ou changement d'accessoire. Ces mesures préventives de sécurité réduisent les risques de démarrage accidentel de l'appareil.

Le fil en vrac est aussi vendu séparément chez votre détaillant local.

**REMARQUE :** ne pas utiliser de fils carrés, en forme d'étoile ou autre, ou de diamètres différents. Cela pourrait poser des problèmes d'alimentation et surcharger le moteur.

**REMARQUE :** les bobines enroulées à la main à partir de fil en vrac ont tendance à s'emmêler plus fréquemment que les bobines enroulées d'usine BLACK+DECKER. Pour optimiser les résultats, remplacez la bobine avec le

modèle # AF-100 de BLACK+DECKER.

### Pour installer le fil en vrac, suivez les étapes ci-après :

- Retirez le bloc-piles du taille-bordure.
- Retirez la bobine vide du taille-bordure, comme expliqué à la section « CHANGEMENT DE BOBINE ».
- Éliminez tout fil restant sur la bobine.
- Repliez l'extrémité du fil de coupe d'environ 19 mm (3/4 po) (19). Alimentez le fil de coupe dans l'une des entailles d'ancrage du fil (20), comme illustré en figure R.
- Insérez l'extrémité de 19 mm (3/4 po) du fil en vrac dans le trou (21) de la bobine adjacent à la fente, comme illustré en figure S. Assurez-vous que le fil est bien tiré contre la bobine, comme illustré en figure S.
- - Enroulez le fil de coupe sur la bobine dans le sens de la flèche sur cette dernière. Assurez-vous d'enrouler le fil soigneusement et en couches régulières. Ne pas le faire s'enchevêtrer (figure T).
- Lorsque le fil de coupe embobiné atteint les rebords (22), coupez le fil (**figure R**).
- Installez la bobine sur le taille-bordure, comme expliqué à la section « CHANGEMENT DE BOBINE ».

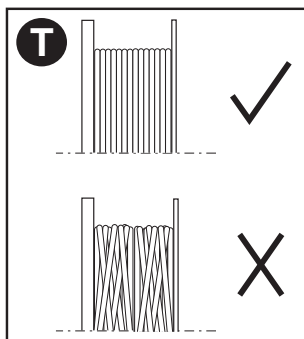
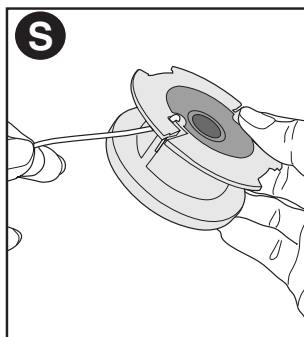
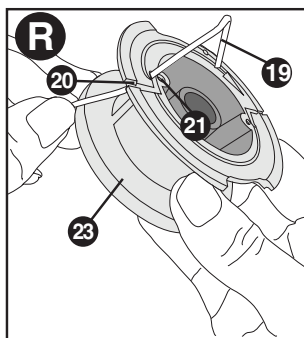

### Conseils pratiques de coupe

- **Utilisez l'extrémité du fil pour couper.**  
Ne forcez pas la tête du fil dans l'herbe non coupée. Pour optimiser les résultats, utilisez un guide de coupe de bordures le long des barrières, maisons, plates-bandes, etc.
- Les fils de fer ou les barrières augmentent l'usure ou les cassures du fil. Les pierres, les murs de briques, les trottoirs et le bois useront rapidement le fil.
- Ne laissez pas traîner le couvercle de la bobine sur le sol ou sur d'autres surfaces.
- Lorsque les pousses sont longues, coupez du haut vers le bas, et n'exécutez pas des hauteurs de

304,8 mm (12 po).

- Maintenez la taille-bordure inclinée vers la zone à couper. C'est la meilleure façon de découper.
- Coupez en passant le taille-bordure de droite à gauche. Cela évitera de renvoyer les débris vers l'utilisateur.
- Évitez les arbres et les buissons. L'écorce, les moulures de bois, les revêtements, et les poteaux peuvent facilement endommager le fil.

### Fil de coupe/Alimentation du fil

Votre taille-bordure utilise exclusivement un fil ROND en nylon de 1,65 mm (0,065 po) de diamètre. Pendant l'utilisation, les extrémités du fil de nylon s'effilochent et s'usent et la bobine à alimentation automatique alimente et coupe automatiquement une nouvelle longueur de fil. Ne cognez pas l'appareil sur le sol pour l'alimenter en fil ou pour toute autre raison.

Le fil de coupe s'usera plus rapidement et nécessitera plus de fil si la coupe ou la taille est effectuée le long des trottoirs ou autres surfaces abrasives ou si des herbes plus épaisses sont coupées.

### DÉMÊLAGE ET DÉBLOCAGE DU FIL (Figures O, P, R)

**AVERTISSEMENT :** retirer le bloc-piles du taille-bordure avant tout assemblage, réglage ou changement d'accessoire. Ces mesures préventives de sécurité réduisent les risques de démarrage accidentel de l'appareil. De temps en temps, particulièrement lorsque l'on coupe des herbes hautes et épaisses, le boîtier de la bobine pourra s'encrasser de sève ou d'autres matériaux, et provoquer le blocage du fil. Pour le débloquer, suivez la procédure ci-après.

- Appuyez sur les pattes (14) et retirez le couvercle de la bobine (13) de son boîtier (12) situé dans tête de coupe (figure O).
- Attrapez d'une main la bobine et de l'autre le boîtier de la bobine, puis sortez la bobine et éliminez tout fil cassé, débris, saleté ou herbes du logement de la bobine.
- Si le levier (15) dans la base du boîtier venait à être délogé, remettez-le en place comme illustré en figure P, avant de réinsérer la bobine dans le boîtier.
- Placez la bobine et le fil dans le boîtier de la bobine en « garant » le fil dans son encoche d'ancrage (20), comme illustré en figure R.
- Réinstallez la bobine sur le taille-

bordure comme expliqué à la section « CHANGEMENT DE BOBINE ».

**REMARQUE :** s'assurer que le couvercle est bien positionné : deux clics se feront entendre pour assurer que les pattes seront correctement enclenchées. Mettez l'appareil en marche. En juste quelques secondes ou moins, le fil de nylon sera coupé automatiquement à la longueur voulue.

**REMARQUE :** pour éviter d'endommager l'appareil, si le fil de coupe dépasse au-delà de la lame, coupez-le au ras de la lame.

**REMARQUE :** des pièces de rechange (carters, bobines, couvercles, etc.) sont vendues séparément auprès des centres de services BLACK+DECKER. Pour trouver votre centre de service local, appelez le 1-800-544-6986 ou visitez [www.blackanddecker.com](http://www.blackanddecker.com).

## ENTRETIEN

**AVERTISSEMENT :** Pour éviter des blessures graves, éteindre et débrancher l'outil avant d'effectuer toute opération d'entretien.

1. Maintenir les orifices de ventilation dégagés pour éviter la surchauffe.
2. Votre fil rotatif peut sécher avec le temps. Pour tenir votre fil en excellente condition, entreposer les bobines de rechange de fil pré-enroulé ou le fil en vrac dans un sac en plastique scellé contenant l'équivalent d'une cuillerée d'eau.
3. Les pièces en plastique se nettoient avec un savon doux et un chiffon humide.
4. Le coupe-fil sur le bord du dispositif de protection peut s'émousser avec le temps. Il est recommandé de s'assurer régulièrement que la lame est bien tranchante en utilisant une lime.

### LE SCEAU SRPRC<sup>MC</sup>

Le sceau SRPRC<sup>MC</sup> (Société de recyclage des piles rechargeables) sur la pile au lithium-ion (ou sur le bloc-piles) indique que son coût de recyclage (ou celui du bloc-piles) à la fin de sa vie utile est déjà payé par BLACK+DECKER. La SRPRC<sup>MC</sup>, en collaboration avec BLACK+DECKER et d'autres utilisateurs de piles, a établi aux États-Unis des programmes facilitant le ramassage des piles au LI-ION épuisées. Aidez-nous à protéger l'environnement et à conserver nos ressources naturelles en retournant les piles LI-ION épuisées à un centre de réparation BLACK+DECKER ou au détaillant de votre région pour qu'elles soient recyclées. Vous pouvez aussi communiquer avec le centre de recyclage de votre région pour obtenir des informations sur l'endroit où éliminer vos piles épuisées. SRPRC<sup>MC</sup> est une marque



de commerce déposée de la Société de recyclage des piles rechargeables. Cet appareil numérique de la classe B est conforme à la norme NMB-003 du Canada.

Cet appareil est conforme aux dispositions du paragraphe 15 des règlements de la FCC. Son fonctionnement est régi par les deux conditions suivantes : (1) Cet appareil ne peut pas causer d'interférence nuisible et (2) cet appareil doit accepter toutes les interférences reçues, y compris celles qui risquent d'en gêner le fonctionnement. REMARQUE : ce matériel a été testé et a été déclaré conforme aux limites en vigueur concernant les dispositifs numériques de classe B, en vertu de la partie 15 de la réglementation FCC. Ces limites visent à assurer une protection raisonnable contre tout brouillage nuisible dans une installation résidentielle. Ce matériel produit, consomme et peut émettre une énergie de radiofréquence et, s'il n'est pas installé et utilisé conformément aux directives qui l'accompagnent, il peut entraîner un brouillage nuisible des communications radio. Cependant, nous ne garantissons pas l'absence de brouillage dans tous les types d'environnement. Si, après avoir effectué une vérification en mettant l'appareil hors tension puis sous tension, l'utilisateur s'aperçoit que ce matériel provoque un brouillage nuisible à la réception des signaux de radio ou de télévision, il lui faudra essayer de corriger ce brouillage en prenant une ou plusieurs des mesures ci-dessous :

- Réorienter ou repositionner l'antenne de réception.
- Éloigner le plus possible le matériel du récepteur.
- Brancher le matériel dans une prise électrique située sur un circuit différent de celui du récepteur.
- Consulter le distributeur ou un technicien radio/télévision expérimenté pour obtenir de l'aide.

Tout changement ou toute modification à cet appareil qui n'est pas expressément approuvé par l'institution responsable de la conformité peut faire annuler le droit de l'utilisateur d'utiliser ce matériel. Cet appareil numérique de la classe B est conforme à la norme NMB-003 du Canada.

## INFORMATION SUR LES RÉPARATIONS

Tous les centres de réparation BLACK+DECKER sont dotés de personnel qualifié en matière d'outillage électrique; ils sont donc en mesure d'offrir à leur clientèle un service efficace et fiable. Que ce soit pour un avis technique, une réparation ou des pièces de rechange authentiques installées en usine, communiquer avec l'établissement BLACK+DECKER le plus près de chez vous. Pour trouver l'établissement de réparation de votre région, composer le numéro suivant :

**1 800 544-6986** ou consulter le site [www.blackanddecker.com](http://www.blackanddecker.com)

## GARANTIE LIMITÉE DE TROIS ANS

Black & Decker (É.-U.) Inc. garantit que le produit est exempt de défauts de matériau et de fabrication pendant trois (3) ans à partir de la date d'achat, à condition que le produit soit utilisé en milieu domestique. La présente garantie limitée ne couvre pas les défaillances provoquées par un abus, un dommage accidentel ou des réparations ou tentatives de réparations effectuées par toute autre personne que le personnel de Black+Decker et de ses centres de réparation agréés. Un produit défectueux qui remplit les conditions stipulées par la présente garantie sera remplacé ou réparé sans frais d'une des deux façons suivantes :

La première façon consiste en un échange chez le détaillant où le produit a été acheté (à la condition que le magasin soit un détaillant participant). Tout retour doit se faire durant la période correspondant à la politique d'échange du détaillant. Une preuve d'achat peut être requise. Prière de vérifier la politique de retour du détaillant au sujet des délais impartis pour les retours ou les échanges. La deuxième option est d'apporter ou d'envoyer le produit (en port payé) à un centre de réparation agréé ou à un centre de réparation Black+Decker pour faire réparer ou échanger le produit, à la discrétion de Black+Decker. Une preuve d'achat peut être requise. Les centres de réparation de Black+Decker et les centres de réparation ou en ligne sur [www.blackanddecker.com](http://www.blackanddecker.com).

Cette garantie ne s'applique pas aux accessoires. Cette garantie accorde des droits légaux propres au propriétaire de l'outil. Ce dernier pourrait avoir d'autres droits selon l'État ou la province qu'il habite. Pour toute question, communiquer avec le directeur du centre de réparation Black+Decker le plus près. Ce produit n'est pas destiné à un usage commercial. L'usage commercial de ce produit annule par conséquent cette garantie. Toutes autres garanties, expresse ou implicites, sont déclinées par la présente.

Imported by / Importé par  
Black & Decker Canada Inc.  
100 Central Ave.  
Brockville (Ontario) K6V 5W6

## DEPANNAGE

### PROBLÈME

L'outil fonctionne lentement.

### SOLUTION

- Appuyer à fond sur la détente à vitesse variable. Le niveau de pression sur la détente influence la vitesse.
- Retirer la pile de l'outil. Vérifier que le boîtier de la bobine peut tourner librement. Le nettoyer avec précaution si nécessaire.
- S'assurer que le fil de coupe sort d'au plus 122 mm ( 4-13/16 po) de la bobine. Le cas échéant, le couper afin que sa longueur atteigne juste la lame de coupe pour le fil.

La alimentación automática de cuerda no alimenta más cuerda.

- Ligne plus est alimenté lorsque la ligne réduit à environ 3 pouces (76,2 mm). Pour déterminer si la ligne n'est pas entraîné, laisser ligne porter au-delà de ce point.
- Garder les ongles déprimés et et retirer la bobine bobine dans la tête de coupe.
- Veiller à ce que la ligne n'est pas traversée sur la bobine comme indiqué sur la figure T. Si c'est le cas, déroulez le fil de coupe, puis enrouler sur la bobine soigneusement afin que les lignes ne se croisent pas.
- Inspecter les titres en bas de la bobine pour les dommages. Si endommagé, remplacer la bobine.
- Tirer la ficelle jusqu'à ce qu'il dépasse 4 13/16 po (122mm) de la bobine. Si la ligne de coupe insuffisante est laissée sur la bobine, installer une nouvelle bobine de fil de coupe.
- Aligner les languettes sur le capuchon de la bobine avec la coupe outs dans le logement.
- Appuyer sur le capuchon de la bobine sur le boîtier jusqu'à ce qu'il s'enclenche.
- Si la ligne de coupe fait saillie au-delà de la lame de la tondeuse, coupe-la ce qu'il touche juste la lame. Si le saut de ligne automatique ne fonctionne toujours pas ou la bobine est bloquée, essayez les suggestions suivantes :
  - Nettoyer soigneusement la bobine et du logement.
  - Prendre soin d'utiliser le bon diamètre de fil, c.-à-d. 2,03 mm (0,08 po). Un diamètre inférieur ou supérieur nuira au bon fonctionnement du système d'alimentation automatique.
  - Retirer la bobine et vérifier si le levier dans le logement de la bobine peut se déplacer librement.
  - Retirer la bobine et dérouler le fil de coupe, puis enroulez-le sur parfaitement à nouveau. Remplacer la bobine dans le boîtier.

Alimentation excédentaire

- S'assurer de couper avec le bout du fil (177,8 mm [7 po] de la bobine). Utilisez le guide de coupe si nécessaire pour maintenir la bonne distance.
- S'assurer de ne pas excéder un angle de 10° comme le montre la **figure M**.

Le fil se déroule lorsque la bobine ou le capuchon est enlevé.

- S'assurer de fixer les fils dans les encoches de retenue (**figure R**) avant le retrait.

Pour de l'aide avec l'outil, consulter notre site Web [www.blackanddecker.com](http://www.blackanddecker.com) pour l'emplacement du centre de réparation le plus près ou communiquer avec l'assistance Black+Decker au **1-800-544-6986**.

# BLACK+ DECKER™

## CORTADORA DE CÉSPED INALÁMBRICA CON BATERÍA DE IONES DE LITIO DE 40 V MAX\*

### MANUAL DE INSTRUCCIONES

CATÁLOGO N°  
LST140

#### Gracias por elegir BLACK+DECKER!

Visite [www.BlackandDecker.com/NewOwner](http://www.BlackandDecker.com/NewOwner) para registrar su nuevo producto.

#### LEA EL MANUAL ANTES DE DEVOLVER ESTE PRODUCTO POR CUALQUIER MOTIVO:

Si tiene una consulta o algún inconveniente con su producto BLACK+DECKER, visite <http://www.blackanddecker.com/instantanswers> para obtener respuestas instantáneas las 24 horas del día. Si no encuentra la respuesta o no tiene acceso a Internet, llame al 1-800-544-6986 de lunes a viernes de 8 a. m. a 5 p. m. hora del Este para hablar con un agente. Cuando llame, tenga a mano el número de catálogo.

**CONSERVE ESTE MANUAL PARA FUTURAS CONSULTAS.  
SÓLO PARA USO DOMÉSTICO.**

#### VOICI DES RENSEIGNEMENTS IMPORTANTS QU'IL VOUS FAUT CONNAÎTRE :

**ADVERTENCIA:** No retire el protector. El protector debe estar instalado al podar. Operar esta podadora sin el protector violará la garantía del producto.

**ATENCIÓN:** Al reemplazar la cuerda, use solamente una cuerda edonda de 1,65 mm (0,065 pulgadas) de diámetro. Otros tamaños podrían degradar el rendimiento o causar daño a la podadora.

- Para utilizarse solamente con baterías BLACK+DECKER de 40 v.

**SI TIENE PREGUNTAS O COMENTARIOS SOBRE ESTE O CUALQUIER OTRO APARATO BLACK+DECKER, LLÁMENOS GRATUITAMENTE AL: 1-800-544-6986**

Visite [www.BlackandDecker.com/NewOwner](http://www.BlackandDecker.com/NewOwner)  
para registrar su nuevo producto.



## LIGNES DIRECTRICES EN MATIÈRE DE SÉCURITÉ - DÉFINITIONS

Il est important que vous lisiez et compreniez ce mode d'emploi. Les informations qu'il contient concernent VOTRE SÉCURITÉ et visent à ÉVITER TOUT PROBLÈME. Les symboles ci-dessous servent à vous aider à reconnaître cette information.

**⚠ DANGER :** Indique une situation dangereuse imminente qui, si elle n'est pas évitée, causera la mort ou des graves blessures.

**⚠ AVERTISSEMENT :** Indique une situation potentiellement dangereuse qui, si elle n'est pas évitée, pourrait causer la mort ou de graves blessures.

**⚠ MISE EN GARDE :** Indique une situation potentiellement dangereuse qui, si elle n'est pas évitée, pourrait causer des blessures mineures ou modérées.

**AVIS :** Utilisé sans le symbole d'alerte à la sécurité, indique une situation potentiellement dangereuse qui, si elle n'est pas évitée, peut résulter en des dommages à la propriété.

## ADVERTENCIAS E INSTRUCCIONES IMPORTANTES SOBRE SEGURIDAD

**⚠ ADVERTENCIA:** Al utilizar herramientas eléctricas para el jardín, siempre se deben tomar ciertas precauciones básicas de seguridad para minimizar el riesgo de incendio, descarga eléctrica y lesiones personales, entre ellas:

### Lea todas las instrucciones

- **SIEMPRE UTILICE PROTECCIÓN PARA LOS OJOS:** utilice gafas o anteojos de seguridad en todo momento que esta herramienta esté enchufada.
- **PROTECTOR:** nunca utilice esta herramienta sin el protector.
- **UTILICE LA VESTIMENTA ADECUADA:** no utilice ropa holgada ni joyas. Pueden atascarse en las piezas móviles. Se recomienda utilizar guantes de goma y calzado con una suela de goma considerable al trabajar al aire libre. No opere la herramienta descalzo ni con sandalias abiertas. Utilice pantalones largos para protegerse las piernas. Recójase y cubra el cabello largo.
- **CUERDA DE NYLÓN:** mantenga la cara, las manos y los pies lejos de la cuerda de nylon giratoria en todo momento.
- **LA CUERDA GIRATORIA REALIZA UNA FUNCIÓN DE CORTE:** tenga precaución al podar alrededor de pantallas y plantas que desea.
- **MANTENGA ALEJADOS A TODOS LOS ESPECTADORES:** a una distancia segura, especialmente a los niños.
- **ADVERTENCIA IMPORTANTE:** al utilizar la herramienta como Bordeadora, las piedras, las piezas de metal y otros objetos pueden ser arrojados a alta velocidad por la acción de la cuerda. La herramienta y el protector están diseñados para reducir el peligro. No obstante, se deben tener en cuenta las siguientes precauciones especiales:
- **ASEGURESE** de que las demás personas y mascotas estén a no

menos de 30 m (100 pies) de distancia.

- **PARA REDUCIR EL RIESGO** de lesiones por repercusión (rebote), trabaje lejos de cualquier objeto sólido cercano, como pared, escalones, piedras grandes, árboles, etc. Tenga suma precaución al trabajar cerca de objetos sólidos y, cuando sea necesario, pade o recorte los bordes en forma manual.
- **EVITE EL ARRANQUE ACCIDENTAL:** nunca transporte la herramienta enchufada con el dedo en el interruptor.
- **NO FUERCE LA HERRAMIENTA:** a una velocidad más rápida de la velocidad para la que fue diseñada para cortar en forma eficaz.
- **UTILICE LA HERRAMIENTA ADECUADA:** no utilice esta herramienta para un trabajo diferente a aquéllos para los que fue diseñada.
- **NO SE ESTIRE:** conserve el equilibrio adecuado y manténgase parado correctamente en todo momento.
- **DANO A LA UNIDAD:** si golpea la herramienta o ésta se atasca con un objeto extraño, deténgala de inmediato, desenchúfela, verifique que no se haya dañado y repare cualquier daño antes de seguir utilizándola. No opere la herramienta si la bobina o el carrete están dañados.
- **DESCONECTE LA HERRAMIENTA:** cuando no la utilice, al reemplazar la cuerda o antes de limpiarla.
- **EVITE LAS CONDICIONES AMBIENTALES PELIGROSAS:** no utilice herramientas eléctricas en lugares húmedos o mojados. Siga todas las instrucciones incluidas en este Manual de instrucciones para una operación adecuada de la herramienta. No utilice la herramienta bajo la lluvia.
- **NO OPERE** herramientas eléctricas portátiles en atmósferas gaseosas o explosivas. Los motores de estas herramientas normalmente chispean, y las chispas pueden encender los vapores.
- **GUARDE LAS HERRAMIENTAS QUE**

**NO SE UTILICEN EN EL INTERIOR:** cuando no las utilice, las herramientas deben guardarse en un lugar seco, alto o bajo llave, fuera del alcance de los niños. **MANTÉNGASE ALERTA:** No haga funcionar esta unidad si está cansado, enfermo o bajo la influencia del alcohol, drogas o medicamentos.

• **CONSERVE LAS HERRAMIENTAS**

**ADECUADAMENTE:** siga las instrucciones en la sección de mantenimiento. Mantenga los mangos secos, limpios y libres de aceite y grasas.

• **VERIFIQUE LAS PIEZAS AVERIADAS:**

antes de volver a utilizar la herramienta, se debe controlar cualquier protección u otra pieza que esté averiada para determinar si funcionará correctamente y realizará la función para la que fue diseñada. Verifique la alineación y la sujeción de las piezas móviles, la rotura de piezas, el montaje y cualquier otra condición que pueda afectar el funcionamiento. Cualquier protección u otra pieza que esté dañada debe ser reparada correctamente o reemplazada por un centro de mantenimiento autorizado, a menos que este manual indique otra cosa.

- NO sumerja la herramienta en agua ni la salpique con una manguera. NO permita que ningún líquido entre en ella.
- NO guarde la herramienta sobre o cerca de fertilizantes o productos químicos.
- NO limpie con una lavadora a presión.
- Mantenga los protectores instalados adecuadamente y en funcionamiento.
- Mantenga las manos y los pies alejados del área de corte.

## ADVERTENCIAS DE SEGURIDAD ADICIONALES

a) **Evite el arranque accidental.**

**Asegúrese de que el interruptor esté en posición de apagado antes de conectar con la batería, de levantar o transportar el aparato.** El transportar el aparato con el dedo puesto en el interruptor o enchufar el aparato con el interruptor encendido puede provocar accidentes.

b) **Desconecte la batería del aparato antes de realizar ajustes, cambiar accesorios o guardar el aparato.**

Dichas medidas de seguridad preventivas reducen el riesgo de arrancar el aparato accidentalmente.

c) **Recargue solo con el cargador especificado por el fabricante.**

Un cargador que sea adecuado para un tipo de batería puede ocasionar un riesgo de incendio si se utiliza con otra batería.

d) **Use aparatos solo con las baterías designadas específicamente.** El uso

de cualquier otro tipo de batería puede crear un riesgo de lesión o de incendio.

e) **Cuando no se esté utilizando la batería, manténgala alejada de otros objetos metálicos, como los clips, monedas, llaves, clavos, tornillos u otros objetos pequeños de metal que pueden hacer una conexión de un terminal a otro.**

El provocar un cortocircuito en los terminales de la batería puede causar quemaduras o un incendio.

f) **En condiciones de abuso, el líquido puede salirse de la batería; evite el contacto. Si se produce un contacto de forma accidental, enjuague con agua. Si el líquido entra en contacto con los ojos, busque atención médica.**

El líquido que sale de la batería puede causar irritación o quemaduras.

g) **No utilice una batería o aparato que esté dañado o modificado.**

Las baterías dañadas o modificadas pueden funcionar de forma imprevisible y ocasionar un incendio, explosión o riesgo de lesión.

h) **No exponga una batería o aparato al fuego ni a una temperatura excesiva.**

La exposición al fuego o a una temperatura superior a los 130°C puede ocasionar una explosión. La temperatura de 130 °C puede reemplazarse por la temperatura de 265 °F.

i) **La reparación debe realizarse por una persona calificada para realizar reparaciones que use solamente repuestos idénticos.** Así se asegurará que se mantenga la seguridad del producto.

- NO sumerja el aparato en agua ni lo moje con una manguera. NO permita que ningún líquido entre dentro de él. Si el aparato se moja, deje que se seque por un mínimo de 48 horas.
- NO guarde el aparato o en o junto a fertilizantes o productos químicos.
- NO lo limpie con una hidrolavadora.
- Mantenga los protectores en su sitio y en buen estado.
- Mantenga las manos y los pies alejados de la zona de corte.
- NO cargue el aparato bajo la lluvia o en lugares mojados.
- NO deseche la batería en un fuego. El elemento puede explotar. Consulte los códigos locales para instrucciones sobre una posible eliminación especial.

- **NO** abra ni mutile la batería. El electrolito liberado es corrosivo y puede causar daño a los ojos o a la piel. Puede ser tóxico si se ingiere.

**⚠ADVERTENCIA:** No utilice el aparato si el interruptor de gatillo no lo enciende y apaga. Todo aparato que no pueda controlarse con el interruptor de gatillo es peligroso y debe ser reparado.

**⚠ADVERTENCIA:** No utilice la herramienta si el gatillo interruptor no enciende o apaga la herramienta. Toda herramienta que no pueda controlarse mediante el gatillo interruptor es peligrosa y debe repararse.

**⚠ADVERTENCIA:** Parte del polvo generado por este producto contiene sustancias químicas reconocidas por el Estado de California como causantes de cáncer, defectos congénitos u otros problemas reproductivos. Algunos ejemplos de estas sustancias químicas:

- compuestos en los fertilizantes
- compuestos en los insecticidas, herbicidas y pesticidas
- arsénico y cromo de la madera con tratamiento químico

Para reducir su exposición a estas sustancias químicas, utilice el equipo de seguridad aprobado, como máscaras para polvo especialmente diseñadas para filtrar partículas microscópicas. La etiqueta de su herramienta puede incluir los siguientes símbolos. Los símbolos y sus definiciones son los siguientes:

V.....	voltios
A.....	amperios
Hz.....	hertz
W.....	watios
min.....	minutos
~ o AC.....	corriente alterna
— o DC.....	corriente directa
n <sub>o</sub> .....	no velocidad sin carga
Ⓢ.....	Construcción Clase I (mis à la terre)
⊕.....	terminal a tierra
Ⓜ.....	Construcción de clase II
⚠.....	simbolo de alerta
RPM o .../min.....	revoluciones o minuto seguridad
📖.....	Lea el manual de instrucciones antes del uso
👤.....	Use protección adecuada para las vías respiratorias
👁.....	Use protección adecuada para los ojos
👂.....	Use protección adecuada para los oídos

## INSRUCCIONES DE SEGURIDAD IMPORTANTES

## PARA CARGADORES DE BATERÍAS

### CONSERVE ESTAS INSTRUCCIONES:

Este manual contiene instrucciones de seguridad importantes para los cargadores de baterías.

- Antes de utilizar el cargador, lea todas las instrucciones y las prevenciones en el cargador, en el paquete de baterías y en el producto que utiliza el paquete de baterías.

**⚠ADVERTENCIA: Riesgo de descarga eléctrica.** Desconecte el cargador de la toma de corriente alterna antes de limpiarlo. Para limpiar la suciedad y grasa del exterior del cargador puede usarse un paño o cepillo suave no metálico. No use agua ni soluciones limpiadoras.

**⚠ADVERTENCIA: Riesgo de descarga eléctrica.** No permita que ningún líquido entre en el cargador. Podrían provocarse descargas eléctricas.

**⚠ADVERTENCIA: Riesgo de quemaduras.** No sumerja la batería en ningún líquido ni permita que se introduzca ningún líquido en la misma. No intente nunca abrir la batería por ningún motivo. Si la caja protectora de plástico de la batería se rompe o se raja, devuélvala a un centro de servicio para su reciclaje.

**⚠ATENCIÓN: Riesgo de quemaduras.** Para reducir el riesgo de lesiones, cargue solo baterías recargables BLACK+DECKER. Otros tipos de baterías pueden calentarse en exceso y explotar provocando lesiones corporales y daños materiales.

**⚠ATENCIÓN:** Bajo ciertas condiciones, cuando el cargador está enchufado a una toma de corriente, algunas materias extrañas pueden provocar un cortocircuito en el cargador.

### ⚠ADVERTENCIA:

- **NO intente cargar la batería con otros cargadores que no sean los especificados por el fabricante.** El cargador y la batería están diseñados específicamente para funcionar juntos.
- **Estos cargadores están diseñados exclusivamente para la carga de baterías recargables Black+Decker.** Cualquier otro uso puede provocar riesgo de incendio, descarga eléctrica o electrocución.

- **No exponga el cargador a la lluvia ni a la nieve.**
  - **Tire del enchufe y no del cable al desconectar el cargador.** De esta manera se disminuirá el riesgo de dañar el enchufe y el cable.
  - **Asegúrese de que el cable esté ubicado de modo que no lo pise nadie, ni se tropiece con él, y que no esté sujeto a daños o tensiones.**
  - **Al utilizar un cargador en el exterior, hágalo siempre en un lugar seco.**
  - **Si es absolutamente necesario utilizar un alargador al aire libre, use un alargador apropiado para uso en exteriores.** La utilización de un alargador adecuado para uso en exteriores reduce el riesgo de descarga eléctrica.
  - **Los hilos del alargador deben ser de un calibre apropiado (AWG o American Wire Gauge) para su seguridad.** Cuanto más pequeño sea el número del calibre del hilo, mayor será la capacidad del cable, es decir el calibre 16 tiene más capacidad que el calibre 18. Cuando utilice más de un alargador para completar el largo total, asegúrese de que los hilos de cada alargador individual tengan el calibre mínimo.
- Calibre mínimo recomendado para alargadores**

Calibre mínimo para cables de extensión				
Volts	Longitud total del cable en pies			
120V	0-25 (0-7,6m)	26-50 (7,6-15,2m)	51-100 (15,2-30,4m)	101-150 (30,4-45,7m)
Amperaje				
Más de	No más de	American Wire Gage		
0 - 6	18	16	16	14
6 - 10	18	16	14	12
10 - 12	16	16	14	12
12 - 16	14	12	No se recomienda	

- **No coloque objetos en la parte superior del cargador ni coloque el cargador en una superficie blanda que pueda bloquear las ranuras de ventilación y provocar un calor interno excesivo. Coloque el cargador en una posición alejada de cualquier fuente de calor.** El cargador se ventila a través de ranuras en la parte superior e inferior de la cubierta.
- **No monte el cargador en la pared ni lo instale en forma permanente sobre ninguna superficie.** El cargador está diseñado para ser utilizado sobre una superficie plana y estable (p. ej., un banco o una mesa).
- **No opere el cargador con cables o**

**enchufes dañados: reemplácelos de inmediato.**

- **No opere el cargador si éste ha recibido un golpe fuerte, se ha caído, o se ha dañado de cualquier otra manera. Llévelo a un centro de mantenimiento autorizado.**
- **No desarme el cargador; llévelo a un centro de mantenimiento autorizado cuando se requiera mantenimiento o una reparación.** El armado incorrecto puede implicar un riesgo de descarga eléctrica, electrocución o incendio.
- **Antes de limpiarlo, desconecte el cargador del tomacorriente.** Esto reducirá el riesgo de descarga eléctrica. Quitar el paquete de baterías no reducirá este riesgo.
- **NUNCA intente conectar 2 cargadores juntos.**
- **El cargador está diseñado para operar con corriente eléctrica doméstica estándar (120 voltios). No intente utilizarlo con otro voltaje.**

## INSTRUCCIONES DE SEGURIDAD IMPORTANTES PARA BATERÍAS

**⚠️ ADVERTENCIA:** *Lea todas las advertencias de seguridad y todas las instrucciones para la batería, el cargador y la herramienta eléctrica.* El incumplimiento de las advertencias e instrucciones podría provocar descarga eléctrica, incendio y/o lesiones graves.

La batería no viene completamente cargada de fábrica. Antes de utilizar la batería y el cargador, lea las instrucciones de seguridad a continuación. Luego siga los procedimientos de carga descritos.

## LEA TODAS LAS INSTRUCCIONES

- **No fuerce NUNCA la batería en el cargador. NO modifique la batería de ningún modo para que entre en un cargador no compatible, ya que ésta puede romperse y causar graves lesiones corporales.** Consulte la tabla al final de este manual para información sobre compatibilidad entre baterías y cargadores.
- **No incinere el paquete de baterías, aun si tiene daños importantes o está completamente desgastado.** *El paquete de baterías puede explotar en el fuego. Cuando se queman los paquetes de baterías, se generan vapores y materiales tóxicos.*
- **No cargue ni use la batería en atmósferas explosivas, como**

**ambientes en los que hay líquidos, gases o polvo inflamables.** Insertar o retirar la batería del cargador puede encender el polvo o los vapores.

- **Si el contenido de las baterías entra en contacto con la piel, lave el área de inmediato con agua y jabón suave.** Si el líquido de la batería entra en contacto con los ojos, enjuague con agua manteniendo los ojos abiertos durante 15 minutos o hasta que la irritación cese. Si se necesita atención médica, el electrolito de las baterías de iones de litio contiene una mezcla de carbonatos orgánicos líquidos y sales de litio.
- **El contenido de las células de la batería abierta puede causar irritación respiratoria.** Respire aire fresco. Si los síntomas persisten, busque atención médica.

**⚠ADVERTENCIA: RIESGO DE QUEMADURAS.** EL LÍQUIDO DE LA BATERÍA PUEDE ENCENDERSE SI SE EXPONE A CHISPAS O LLAMAS.

- Cargue los paquetes de baterías solamente en cargadores BLACK+DECKER.
- **NO salpique ni sumerja en agua u otros líquidos.** Esto puede causar una falla prematura de las células.
- **No almacene ni utilice la herramienta y el paquete de baterías en lugares en los que la temperatura pueda alcanzar o superar los 40 °C (105 °F)** (como en toldos al aire libre o construcciones de metal en verano).
- No deseche la batería en un incendio. La célula puede explotar. Revise los códigos locales para obtener instrucciones de eliminación especial posible.
- No abra ni mute las baterías. El electrolito liberado es corrosivo y puede causar daño a los ojos o la piel. Puede ser tóxico si se ingiere.

**⚠ADVERTENCIA: NUNCA INTENTE ABRIR EL PAQUETE DE BATERÍAS POR NINGÚN MOTIVO. SI LA CAJA DEL PAQUETE DE BATERÍAS ESTÁ AGRIETADA O DAÑADA, NO LA INTRODUZCA EN EL CARGADOR. NO COMPRIMA, DEJE CAER NI DAÑE EL PAQUETE DE BATERÍAS. NO UTILICE UN PAQUETE DE BATERÍAS O UN CARGADOR QUE HAYA RECIBIDO UN GOLPE FUERTE, SE HAYA CAÍDO, ESTÉ AGOTADO O DAÑADO DE ALGUNA FORMA (POR EJEMPLO, PERFORADO CON UN CLAVO, GOLPEADO CON UN MARTILLO, PISADO). LOS PAQUETES DE BATERÍAS DAÑADOS DEBEN DEVOLVERSE AL CENTRO DE MANTENIMIENTO PARA SU RECIKLADO.**

**⚠ADVERTENCIA: Riesgo de incendio.** No guarde o transporte la batería de ninguna manera que permita que los terminales expuestos de la

**batería entren en contacto con objetos metálicos.** Por ejemplo, no coloque la batería en delantales, bolsillos, cajas de herramientas, cajas de juegos de productos, cajones, con clavos, tornillos, llaves sueltas, etc. **Transportar baterías puede provocar incendios si los terminales de la batería entran en contacto accidentalmente con materiales conductores como llaves, monedas, herramientas manuales y similares.** Las Normas para Materiales Peligrosos del Departamento de Transporte de los EE.UU. (HMR) concretamente prohíben transportar baterías comercialmente o en aviones (es decir, empacadas en maletas y equipaje de mano) **A MENOS que estén debidamente protegidas** de cortocircuitos. Por lo tanto, cuando transporte baterías individuales, asegúrese de que los terminales de la batería estén protegidos y bien aislados de materiales que puedan hacer contacto y causar un cortocircuito. **NOTA:** Las baterías de IONES DE LITIO no deben guardarse en el equipaje que se despacha.

#### **RECOMENDACIONES DE ALMACENAMIENTO**

1. El mejor lugar de almacenamiento es uno que sea fresco y seco, que no esté expuesto directamente a la luz del sol ni a un exceso de frío o calor.
2. Para resultados óptimos durante períodos prolongados de almacenamiento, se recomienda guardar la batería totalmente cargada en un lugar fresco y seco fuera del cargador.

**NOTA: No almacene las baterías en una herramienta con el interruptor de gatillo en posición de encendido. No use nunca cinta adhesiva para mantener el interruptor de gatillo en la posición de ENCENDIDO.**

**NOTA:** Las baterías no deben almacenarse totalmente descargadas. La batería deberá recargarse antes de usarse.

#### **PROCEDIMIENTO DE CARGA**

Los cargadores Black+Decker están diseñados para cargar baterías Black+Decker.

**NOTA: Para garantizar un rendimiento y vida útil máximos de las baterías de iones de litio:**

- Cargue la batería totalmente antes de utilizarla por primera vez.
- Recargue las baterías descargadas lo más pronto posible después de cada uso.
- No descargue las baterías totalmente.

BLACK+DECKER Sistemas de cargador y batería				
Cargadores de baterías/Tiempo de carga (Minutos) (0% - 100% cargar)				
Batería de 40V MAX*	Vatios por hora	40V MAX* Cargadores		
		LCS36	LCS40	LCS436
LBX36	47	1	1	3.25
LBXR36	60	1.25	1.25	3.75
LBX1540	60	1.25	1.25	3.75
LBXR2036	80	1.5	1.5	5
LBX2040	80	1.5	1.5	5
LBXR2540	100	1.75	1.75	6.25
LBX2540	100	1.75	1.75	6.25

\*\*El tiempo de duración de carga es aproximado; la duración de carga real puede variar.

1. Conecte el cargador en un tomacorriente adecuado antes de insertar el paquete de baterías.

2. Introduzca el paquete de baterías en el cargador.

 3. El indicador LED verde destellará indicando que la batería se está cargando.

 4. La batería está completamente cargada cuando el indicador LED verde permanece encendido continuamente. El paquete está completamente cargado y puede utilizarse en este momento o dejarse en el cargador.

**Después del uso, recargue las baterías descargadas a la brevedad posible o de lo contrario la vida útil de las baterías podría acortarse en gran medida.**

## DIAGNÓSTICO DEL CARGADOR

Este cargador está diseñado para detectar ciertos problemas que pueden surgir con los paquetes de baterías o el cargador. Los problemas se indican mediante el indicador LED ámbar, que destella en diferentes patrones.

### BATERÍA DAÑADA

 El cargador puede detectar una batería débil o dañada. El indicador LED destellará en el patrón indicado en la etiqueta. Si observa este patrón de destello de batería dañada, no continúe cargando la batería. Devuélvala a un centro de mantenimiento o a un lugar de recolección para reciclado.

### RETRASO POR PAQUETE CALIENTE/FRÍO

 Cuando el cargador detecta que la batería está excesivamente caliente o fría, comienza un Retraso por paquete caliente/frío, y suspende la carga hasta que la batería se haya normalizado. Después que ocurra esto, el cargador cambia automáticamente al modo de Paquete cargando. Esta función garantiza la duración máxima de la batería. El indicador LED rojo destellará en un patrón

indicado en la etiqueta cuando detecte el retraso por paquete caliente / frío.

## DEJAR EL PAQUETE DE BATERÍAS EN EL CARGADOR

El cargador y el paquete de baterías se pueden dejar conectados con la luz verde encendida indefinidamente. El cargador mantendrá el paquete de baterías como nuevo y completamente cargado.

## NOTAS IMPORTANTES SOBRE LA CARGA

1. Se puede obtener una mayor duración y óptimo rendimiento si se carga el paquete de baterías cuando la temperatura del aire está entre los 16°C y los 27°C (60°F y 80°F). NO cargue el paquete de batería con una temperatura ambiental por debajo de +4,5 °C (+40 °F) o por encima de +40,5 °C (+105 °F). Esto es importante y evitará daños graves en el paquete de baterías.

2. El cargador y el paquete de baterías pueden estar calientes al tacto durante la carga. Esto es una condición normal y no indica un problema. Para facilitar el enfriado del paquete de baterías después de su uso, evite colocar el cargador o el paquete de baterías en un ambiente cálido, como debajo de un toldo de metal o en un remolque sin aislamiento.

3. Si el paquete de baterías no se carga adecuadamente:

- Revise el tomacorriente enchufando una lámpara u otro aparato
- Verifique si el tomacorriente está conectado a un interruptor que corta la energía cuando usted apaga la luz.
- Mueva el cargador y el paquete de baterías a un lugar donde la temperatura ambiental sea alrededor de 16 °C a 27 °C (60 °F a 80 °F).
- Si los problemas de carga persisten, lleve la herramienta, el paquete de baterías y el cargador al centro de mantenimiento local.

4. Se debe recargar el paquete de baterías cuando no produce energía suficiente para tareas que previamente realizaba con facilidad. NO CONTINÚE utilizando la herramienta en estas condiciones. Siga el procedimiento de carga. También se puede cargar un paquete de baterías parcialmente agotado cuando se desee, sin ningún efecto negativo sobre éstas.

5. Se deben mantener lejos de las cavidades del cargador los materiales extraños de naturaleza conductora, entre los que se incluyen la lana de acero, el papel de aluminio o cualquier acumulación de partículas metálicas. Siempre desenchufe el cargador del tomacorriente cuando no haya un paquete de baterías en la cavidad. Desenchufe el cargador antes de intentar limpiarlo.

6. No congele ni sumerja el cargador en

## DESCRIPCIÓN DE LAS FUNCIONES

1. Gatillo de velocidad variable
2. Mango
3. Botón de bloqueo en apagado
4. Batería
5. Indicador de carga
6. Mango auxiliar
7. Botón de mango auxiliar
8. Collar de ajuste
9. Cabezal de la podadora
10. Guía de borde
11. Protector
12. Cubierta del carrete
13. Tapa del carrete

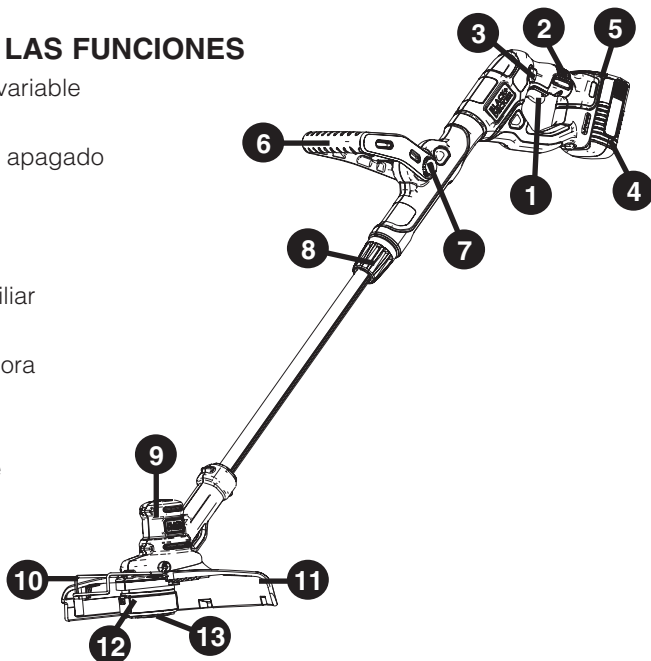

agua ni en ningún otro líquido.

**⚠ADVERTENCIA: RIESGO DE DESCARGA ELÉCTRICA.** NO PERMITA QUE NINGÚN LÍQUIDO ENTRE EN EL CARGADOR. *NUNCA INTENTE ABRIR EL PAQUETE DE BATERÍAS POR NINGÚN MOTIVO. SI LA CUBIERTA PROTECTORA DE PLÁSTICO DEL PAQUETE DE BATERÍAS SE ROMPE O AGRIETA, DEVUELVALA A UN CENTRO DE MANTENIMIENTO PARA SU RECICLADO.*

### INDICADOR DEL ESTADO DE LA CARGA- FIGURE A

La parte posterior de la batería está equipada con un indicador del estado de la carga. Esto se puede utilizar para visualizar el nivel actual de carga de la batería durante el uso y durante la carga. Éste no indica la capacidad de funcionamiento de la herramienta y está sujeto a variación en función de los componentes del producto, la temperatura y la aplicación del usuario final. Verificación del estado de carga durante el uso:

- Oprima el botón del indicador del estado de la carga (A1).
- Los tres LED (A2) se encenderán para indicar el porcentaje de carga de la batería. Consulte la gráfica de la figura A.
- Si la luz LED no enciende, cargue la batería.

**NOTA:** Esta batería está diseñada para no funcionar cuando se alcanza una

carga inferior al 20% de su capacidad. Una vez agotada la carga de la batería, la herramienta no funcionará hasta después de haber recargado la batería.

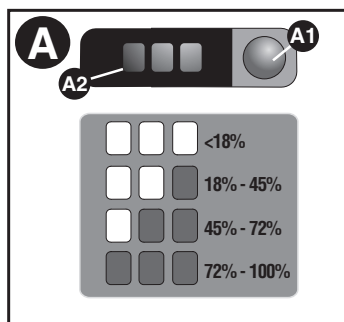

### INSTALACIÓN Y EXTRACCIÓN DEL PAQUETE DE BATERÍAS

**⚠ADVERTENCIA:** ASEGÚRESE DE QUE EL INTERRUPTOR NO ESTÉ ACCIONADO AL QUITAR O INSTALAR LA BATERÍA.

#### PARA INSTALAR EL PAQUETE DE BATERÍAS:

Inserte el paquete de baterías en la herramienta hasta que esté completamente asentado y se oiga un clic (**Figura B**). Asegúrese de que el paquete de baterías esté bien colocado y completamente asegurado en su lugar.

#### PARA QUITAR EL PAQUETE DE BATERÍAS:

Oprima el botón de liberación de la batería en la parte posterior del

paquete de baterías y extraiga el paquete de baterías de la herramienta (**Figura C**).

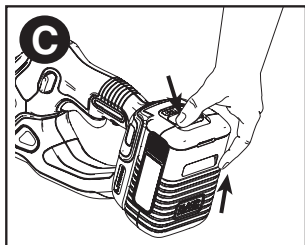
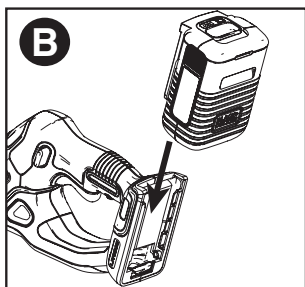

## CONSERVE ESTAS INSTRUCCIONES USO DEBIDO

Esta podadora está diseñada para aplicaciones de recorte residenciales.

**NO** utilice la herramienta en condiciones húmedas ni en presencia de líquidos o gases inflamables.

Esta podadora es un aparato residencial.

**NO** permita que los niños toquen la herramienta. Si el usuario no tiene experiencia utilizando este aparato, deberá ser supervisado.

## MONTAJE Y AJUSTE

**⚠ ADVERTENCIA:** Antes del ensamblaje, asegúrese de que la herramienta esté apagada y se haya quitado la batería.

### HERRAMIENTAS NECESARIAS PARA EL ENSAMBLAJE (NO SUMINISTRADAS):

- Destornillador Phillips

**⚠ ADVERTENCIA:** Quite la batería antes de intentar la instalación de cualquiera de los siguientes componentes.

### INSTALACIÓN DEL PROTECTOR (FIGURAS D Y E)

**⚠ ADVERTENCIA:** NUNCA OPERE LA HERRAMIENTA SIN EL PROTECTOR ADECUADAMENTE INSTALADO. El protector siempre debe

estar correctamente instalado en la herramienta para proteger al usuario.

- Quite el tornillo del protector.
- Mientras mantiene el protector alineado con el cabezal de la podadora, deslícelo a su posición hasta que la lengüeta de retención encaje y haga clic en su lugar (asegúrese de que los rieles guía (D1) del protector (10) estén correctamente alineados con los rieles guía (D2) del cabezal de la podadora (D3) (Figura D). La lengüeta de bloqueo (D4) debe encajar en la ranura de la caja (D5).
- Fije el protector con el tornillo (E1) (**Figura E**).

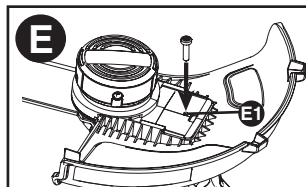
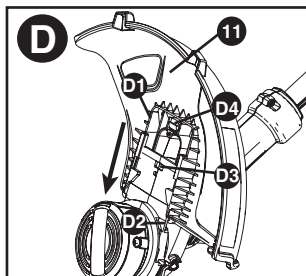

### INSTALACIÓN DEL MANGO AUXILIAR (FIGURA F, G)

El mango auxiliar puede ajustarse para proporcionar un equilibrio y comodidad óptimos.

- Para instalar el mango (6), presione los botones (13) en ambos lados de la cubierta superior, como se muestra en la **figura F**.
- Coloque el mango como se muestra en la **figura G**, haciendo coincidir el lado ranurado del mango con el botón ranurado. Empuje parcialmente el mango para que sostenga los botones hacia adentro cuando los suelte con la mano.
- Empuje el mango completamente en la cubierta y colóquelo hasta que encaje en su sitio (**figura G**).
- Para ajustar el mango hacia arriba o hacia abajo, presione el botón (13) y levante o baje el mango.
- El mango debería ajustarse de manera



que su brazo delantero esté recto cuando la podadora esté en posición de funcionamiento.

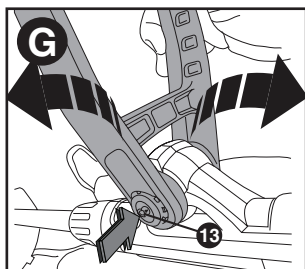
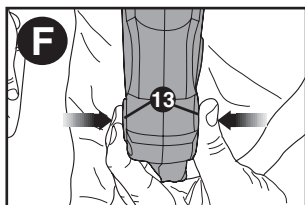

### AJUSTE DE ALTURA (FIGURA H)

**⚠️ ATENCIÓN:** Ajuste la longitud de la podadora para obtener posiciones de funcionamiento adecuadas, como se muestran en la **figura M**.

- La altura de la podadora puede ajustarse aflojando el collar (8) y girándolo en la dirección de la flecha, como se muestra en la figura H.
- Mueva la cubierta superior hacia arriba o hacia abajo. Cuando se logre la altura deseada, ajuste el collar girándolo en la dirección opuesta a la mostrada en la figura H.

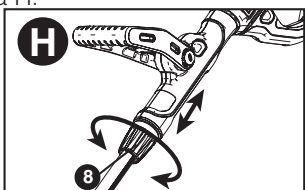

### LIBERACIÓN DE LA CUERDA DE CORTE

Al despacharse de la fábrica, la cuerda de corte está sujeta con cinta a la cubierta del carrete.

- Quite la cinta que sujeta la cuerda de corte a la cubierta del carrete.

## FUNCIONAMIENTO

**⚠️ ADVERTENCIA:** Use siempre protección ocular apropiada de conformidad con la norma ANSI Z87.1 (CAN/CSA Z94.3) mientras opera este aparato.

**⚠️ ADVERTENCIA:** Para disminuir el riesgo de lesiones corporales graves, apague la herramienta y extraiga la batería antes de realizar cualquier ajuste o de quitar o instalar accesorios. La puesta en marcha accidental puede causar lesiones.

**⚠️ ATENCIÓN:** Antes de empezar a podar, asegúrese de utilizar solamente el tipo de cuerda de corte adecuado.

**⚠️ ATENCIÓN:** Inspeccione el área que vaya a recortar y saque todos los alambres, cables u objetos similares a un cordel que podrían enredarse en la cuerda giratoria o el carrete. Tenga especial cuidado a fin de evitar cables que estén doblados hacia afuera en la trayectoria de la podadora, como las púas en la base de una cerca de alambre eslabonado.

### POSICIÓN ADECUADA DE LAS MANOS

**⚠️ ADVERTENCIA:** Para reducir el riesgo de lesiones corporales graves, tenga SIEMPRE las manos en una posición adecuada como se muestra.

**⚠️ ADVERTENCIA:** Para reducir el riesgo de lesión personal grave, sujete SIEMPRE bien en caso de que haya una reacción repentina.

Para tener una posición adecuada de las manos, ponga una mano en el mango principal (2) y la otra en el mango auxiliar (6).

### AJUSTE EN MODO DE PODA O BORDEADO (FIGURA I, J)

- La podadora puede utilizarse en modo de poda como se muestra en la **figura I** o en modo de bordeado para cortar el césped que sobresale a lo largo de los bordes del pasto y los macizos de flores, como se muestra en la **figura J**.

### MODO DE PODA

Para podar, el cabezal de la podadora debe estar en la posición que se muestra en la **figura J**. Si no es así:

- Saque la batería de la podadora.
- Afloje el collar (8) como se muestra en la **figura H**.
- Sujete el eje metálico y gire la cubierta inferior 180° hasta que la podadora esté en la posición que se muestra en la **figura I**.
- Ajuste el collar (8) hasta que esté apretado.

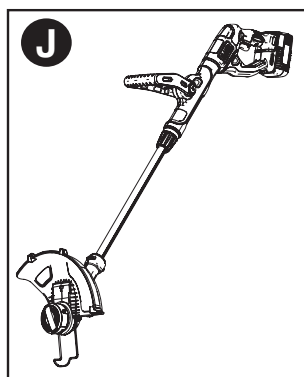
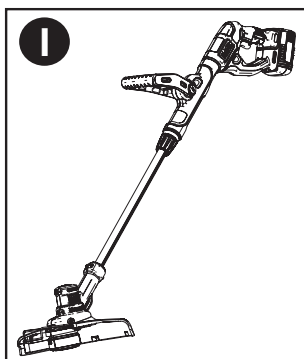

## MODO DE BORDEADO (FIGURA J)

**⚠ADVERTENCIA:** Cuando se usa como bordeadora, la cuerda puede despedir piedras, trozos de metal u otros objetos a gran velocidad. La podadora y el protector están diseñados para reducir el peligro. Sin embargo, **ASEGÚRESE** de que otras personas y las mascotas estén como mínimo a 30 metros (100 pies) de distancia.

Para bordear, el cabezal de la podadora debe estar en la posición que se muestra en la **figura J**. Si no es así:

- Saque la batería de la podadora.
- Afloje el collar (8) como se muestra en la **figura H**.
- Sujete el eje metálico y gire la cubierta inferior 180° hasta que la podadora esté en la posición que se muestra en la **figura J**.
- Ajuste el collar (8) hasta que esté apretado.
- Baje la guía de borde (10) a la posición abierta. Compruebe que la guía de borde esté completamente abajo (se oír un clic).

**NOTA:** El cabezal girará solamente en una dirección.

**NOTA:** Es posible que el sistema de avance automático no funcione correctamente si no se utiliza la guía de borde.

## ENCENDIDO Y APAGADO (FIGURA K)

- Para encender la podadora, empuje el botón de bloqueo en apagado (que se muestra en el recuadro de la figura J) desde el otro lado y apriete el interruptor de gatillo
- Para apagar la podadora, suelte el interruptor de gatillo.

**ADVERTENCIA:** No intente nunca bloquear el botón de encendido/apagado en la posición de encendido.

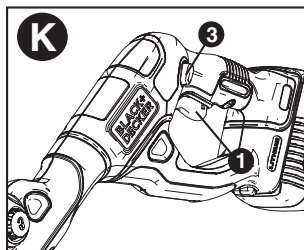

## FUNCIONAMIENTO DE LA PODADORA (FIGURAS L, M)

- Con la unidad encendida, póngala en ángulo y mueva lentamente la podadora de un lado a otro como se muestra en la **figura L**.
- Mantenga un ángulo de corte de 5° a 10° como se muestra en la **figura M**. No supere los 10°. Corte la punta de la cuerda. Para mantener la distancia de las superficies duras utilice la guía de borde (10). Tire de la guía hacia afuera hasta que encaje bien en su sitio.

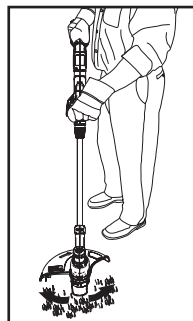

- Mantenga una distancia mínima de 609,6 mm (24 pulgadas) entre el protector y sus pies, como se muestra en la **figura M**. Para lograr esta distancia ajuste la altura total de la podadora como se muestra en la **figura H**.

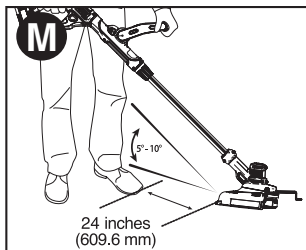

## CONVERTIR A MODO DE BORDEADO

**⚠️ ADVERTENCIA:** Cuando se usa como bordeadora, la cuerda puede despedir piedras, trozos de metal u otros objetos a gran velocidad. La podadora y el protector están diseñados para reducir el peligro. Sin embargo, **ASEGÚRESE** de que otras personas y las mascotas estén como mínimo a 30 metros (100 pies) de distancia.

- Para operar como bordeadora de mantenimiento, gire el collar (8) como se muestra en la **figura H**.
- Sujete el eje metálico y gire la cubierta inferior 180° hasta que la podadora esté en la posición mostrada en la **figura J**.
- Gire el collar hacia atrás hasta que esté ajustado.
- Coloque la podadora con la guía de borde (10) a lo largo de la superficie, como se muestra en la **figura N**.
- Vuelva a ponerla en la posición de poda aflojando el collar y girando la cubierta inferior hacia atrás 180°.
- Gire el collar hasta que esté ajustado. Al usar la podadora, retraiga la guía de borde de alambre hasta la posición original, apartada.

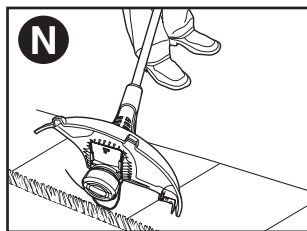

## CAMBIO DEL CARRETE (FIGURAS O, P, Q)

**⚠️ ADVERTENCIA:** Retire la batería de la podadora antes de ensamblar, realizar ajustes o cambiar accesorios. Dichas medidas de seguridad preventivas reducen el riesgo de poner en marcha el aparato accidentalmente.

**⚠️ ATENCIÓN:** Para evitar daños, si la cuerda de corte sobresale de la hoja de corte, córtela para que llegue justo a la hoja.

- Saque la batería de la podadora.
- Presione las lengüetas (14) y retire la tapa del carrete (13) de la cubierta del carrete (12) en el cabezal de la podadora (9) (**figura O**).
- Para obtener los mejores resultados, cambie el carrete por el modelo BLACK+DECKER n.º AF-100.
- Agarre el carrete vacío con una mano y la cubierta del carrete con la otra mano y tire del carrete para sacarlo.
- Si la palanca (15) en la base de la cubierta se desplaza, póngala en la posición correcta como se muestra en la **figura P** antes de insertar el nuevo carrete en la cubierta.
- Retire la suciedad y el césped del carrete y la cubierta.
- Afloje el extremo de la cuerda de corte e introduzca la cuerda en el orificio (18) **figura Q**.
- Tome el nuevo carrete y empújelo en la protuberancia (16) (**figura P**) de la cubierta. Gire el carrete ligeramente hasta que esté asentado. La cuerda debería sobresalir aproximadamente 136 mm (5-3/8 pulg.) de la cubierta.
- Alinee las lengüetas (14) de la tapa del carrete con las ranuras (17) de la cubierta (**figura Q**).
- Empuje la tapa en la cubierta hasta que encaje firmemente en su sitio.

**NOTA:** La cuerda debería sobresalir aproximadamente 122 mm (4-13/16 pulg.) de la cubierta.

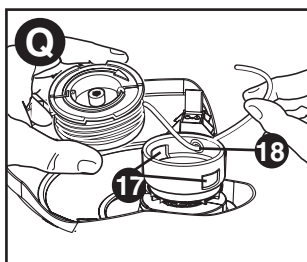
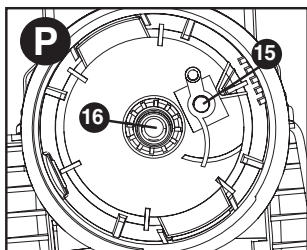
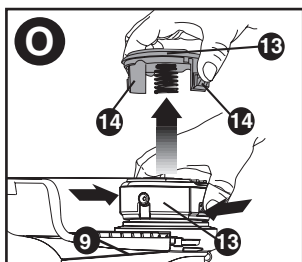

- Saque la batería de la podadora.
- Retire el carrete vacío de la podadora según se describe en “CAMBIO DEL CARRETE”.
- Quite la cuerda de corte que quede en el carrete.
- Haga un doblez en el extremo de la cuerda de corte aproximadamente en 19 mm (3/4 de pulg.) (19). Inserte la cuerda de corte en una de las ranuras de retención de la cuerda (20) como se muestra en la **figura R**.
- Inserte el extremo de 19 mm (3/4 de pulgada) de la cuerda a granel en el orificio (21) del carrete junto a la ranura, como se muestra en la **figura R**. Asegúrese de que la cuerda esté bien estirada contra el carrete como se muestra en la **figura S**.
- Enrolle la cuerda de corte en el carrete en la dirección de la flecha que se encuentra en el mismo. Asegúrese de enrollar la cuerda con cuidado y en capas. No la entrecruce (**figure T**).
- Cuando la cuerda de corte enrollada llegue a las cavidades (22), córtela. (**figura R**).
- Inserte el carrete en la podadora como se describe en “CAMBIO DEL CARRETE”.

### REBOBINAR EL CARRETE DE LA CUERDA A GRANEL (USAR SOLAMENTE CUERDA REDONDA DE 0,065 PULG. DE DIÁMETRO) (FIGURAS R, S, T)

**⚠ ADVERTENCIA:** Retire la batería de la podadora antes de ensamblar, realizar ajustes o cambiar accesorios. Dichas medidas de seguridad preventivas reducen el riesgo de poner en marcha el aparato accidentalmente.

La cuerda a granel también puede comprarse en su minorista local.

**NOTA:** No utilice una cuerda cuadrada, en forma de estrella o de otra forma, ni de un diámetro mayor. Esto puede ocasionar problemas de alimentación o sobrecargar el motor.

**NOTA:** Es más probable que los carretes enrollados a mano con cuerda a granel se enreden con más frecuencia que los carretes BLACK+DECKER enrollados en fábrica. Para obtener los mejores resultados, cambie el carrete por el modelo BLACK+DECKER n.º AF-100.

**Para instalar la cuerda a granel, siga los pasos que se indican a continuación.**

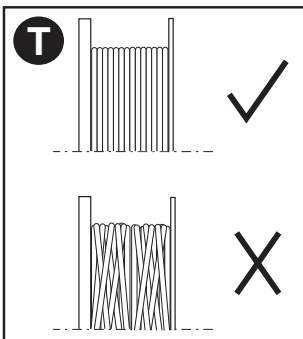
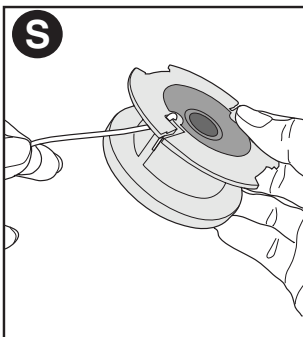
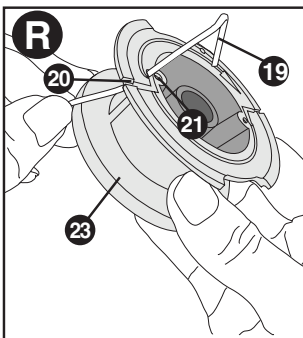

### CONSEJOS ÚTILES PARA CORTAR

- **Utilice la punta de la cuerda para realizar el corte;** no empuje el cabezal de la cuerda contra el césped sin cortar. Para lograr trabajos de calidad, utilice la guía de borde a lo largo de elementos como cercos, casas y macizos de flores.
- Los cercos de alambre y de estacas provocan un mayor desgaste de la cuerda e incluso su rotura. Los muros de piedra y ladrillo, los bordillos de aceras y la madera pueden desgastar la cuerda rápidamente.
- No permita que la tapa del carrete se arrastre sobre el suelo u otras superficies.
- En crecimientos largos, corte desde arriba hacia abajo y no exceda una altura de 304,8 mm (12 pulgadas).

- Mantenga la podadora inclinada hacia el área que se corta; ésta es la mejor área de corte.
- La podadora corta al mover la unidad de derecha a izquierda. Esto evitará que se arrojen restos al usuario.
- Evite árboles y arbustos. La cuerda puede dañar fácilmente la corteza de árboles, las molduras de madera, los revestimientos exteriores y los pilares de cercos.

### CUERDA DE CORTE / ALIMENTACIÓN DE LA CUERDA

Su podadora utiliza una cuerda de nylon REDONDA de 1,65 mm (0,065 pulgadas) de diámetro. Durante el uso, las puntas de las cuerdas de nylon se deshilarán y desgastarán, y el carrete especial de autoalimentación alimentará y recortará automáticamente un nuevo trozo de cuerda. No golpee la unidad contra el suelo para intentar alimentar la cuerda ni por algún otro motivo.

La cuerda de corte se desgastará más rápido y necesitará más alimentación si el corte o el bordeado se realizan a lo largo de aceras u otras superficies abrasivas, o si se cortan malezas más espesas.

### ELIMINACIÓN DE ATASCOS Y CUERDAS ENREDADAS (FIGURAS O, P, R)

**⚠️ ADVERTENCIA:** Retire la batería de la podadora antes de ensamblar, realizar ajustes o cambiar accesorios. Dichas medidas de seguridad preventivas reducen el riesgo de poner en marcha el aparato accidentalmente. Cada cierto tiempo, especialmente al cortar malezas frondosas o con mucho tallo, la cubierta del carrete de la cuerda puede obstruirse con savia u otro material y como resultado la cuerda se atascará. Para eliminar el atasco, siga los pasos indicados a continuación.

- Presione las lengüetas (14) y retire la tapa del carrete (13) de la cubierta del carrete (12) en el cabezal de la podadora (9) (**figura O**).
- Agarre el carrete con una mano y la cubierta del carrete con la otra mano y tire del carrete hacia afuera y elimine toda cuerda rota o residuos de corte, suciedad y césped del área del carrete.
- Si la palanca (15) en la base de la cubierta se desplaza, póngala en la posición correcta como se muestra en la **figura P** antes de insertar el carrete en la cubierta.

- Ponga el carrete y la cuerda en la cubierta del carrete con la cuerda “estacionada” en la ranura de retención (20) como se muestra en la **figura R**.
- Inserte el carrete en la podadora como se describe en “CAMBIO DEL CARRETE”

**NOTA:** Asegúrese de que la cubierta esté totalmente posicionada, al oír dos clics comprobará que ambas lengüetas están ubicadas correctamente. Encienda el aparato. En unos segundos o menos oírá que la cuerda de nylon se corta automáticamente a la longitud adecuada.

**⚠ATENCIÓN:** Para evitar daños, si la cuerda de corte sobresale de la hoja de corte, córtela para que llegue justo a la hoja.

**NOTA:** Otras piezas de repuesto (protectores, tapas de carrete, etc.) pueden obtenerse a través de los centros de servicio Black+Decker. Para encontrar la ubicación de su servicio local llame al: 1-800-544-6986 o visite **www.blackanddecker.com**.

## MANTENIMIENTO

**⚠ADVERTENCIA:** Para evitar lesiones graves, apague y desenchufe la herramienta antes de realizar cualquier tipo de mantenimiento.

1. Mantenga limpias las ranuras de admisión de aire para evitar el sobrecalentamiento.
2. La cuerda de la podadora puede secarse con el tiempo. Para conservar la cuerda en óptimas condiciones, guarde los carretes pre-enrollados de repuesto o la cuerda en paquete en una bolsa sellada de plástico con una cucharada de agua.
3. Las piezas de plástico pueden limpiarse utilizando jabón suave y un paño húmedo.
4. La cortadora de cuerda en el extremo del protector puede perder filo con el tiempo. Se recomienda mantener periódicamente el filo de la hoja con una lima.

## EL SELLO RBRC™

El sello RBRC™ (Corporación de reciclado de baterías recargables) que se encuentra en la batería de iones de litio (o paquete de baterías) indica que los costos de reciclar la batería (o el paquete de baterías) al final de su vida útil ya fueron pagados por BLACK+DECKER .



RBRC™ en cooperación con BLACK+DECKER y otros usuarios de baterías, ha establecido programas en los Estados Unidos para facilitar la recolección de baterías de iones de litio agotadas. Ayude a proteger nuestro medio ambiente y a conservar los recursos naturales: devuelva las baterías de iones de litio agotadas a un centro de mantenimiento autorizado de BLACK+DECKER o a un comerciante minorista local para que se reciclen. También puede comunicarse con el centro local de reciclado para obtener información sobre dónde dejar las baterías agotadas. RBRC™ es una marca comercial registrada de la Corporación de reciclado de baterías recargables.

Este aparato digital Clase B cumple con la norma canadiense ICES-003.

Este mecanismo cumple con la parte 15 de las normas de la Comisión Federal de Comunicaciones de Estados Unidos (FCC). La operación está sujeta a las dos condiciones siguientes: (1) Este mecanismo posiblemente no cause interferencia perjudicial; y (2) este mecanismo puede aceptar cualquier interferencia recibida, incluso interferencia que podría provocar una operación no deseada.

**NOTA:** Este equipo ha sido probado y se encontró que cumple con los límites para dispositivo digital Clase B, según la parte 15 de las normas de la FCC. Estos límites están diseñados para brindar protección razonable contra interferencia perjudicial en una instalación residencial. Este equipo genera, usa y puede irradiar energía en frecuencia de radio y, si no se instala y se usa de acuerdo con las instrucciones, puede provocar interferencia perjudicial en las comunicaciones de radio. Sin embargo, no hay garantía de que la interferencia no ocurra en una instalación en particular. Si este equipo provoca interferencia perjudicial en la recepción de radio o televisión, lo que se puede determinar al apagar y encender el equipo, el usuario debe tratar de corregir la interferencia mediante una o más de las siguientes medidas:

- Cambiar la orientación o la ubicación de la antena de recepción.
- Aumentar la separación entre el equipo y el receptor.
- Conectar el equipo a un tomacorriente sobre un circuito diferente de aquel al que está conectado el receptor.
- Consultar al vendedor o pedir la

## DEPANNAGE

### **PROBLEMA**

La herramienta funciona lentamente.

### **SOLUCIÓN**

- Appuyer à fond sur la détente à vitesse variable. Le niveau de pression sur la détente influence la vitesse.
- Retirer la pile de l'outil. Vérifier que le boîtier de la bobine peut tourner librement. Le nettoyer avec précaution si nécessaire.
- S'assurer que le fil de coupe sort d'au plus 122 mm (4-13/16 po) de la bobine. Le cas échéant, le couper afin que sa longueur atteigne juste la lame de coupe pour le fil.

La alimentación automática de cuerda no alimenta más cuerda.

- Línea más se alimenta cuando la línea se acorta a aproximadamente 3 pulgadas (76,2 mm). Para determinar si la línea no está alimentando, que línea de llevar más allá de este punto.
  - Mantenga las lengüetas deprimidas y retire el carrete de la carcasa de la bobina en el cabezal.
  - Asegúrese de que la línea no está surcada en el carrete como se indica en la figura T. Si es, desconectar la línea de corte y enrollarla en el carrete cuidadosamente para que no se cruzan las líneas.
  - Inspeccione las pistas en la parte inferior del carrete por daños. Si está dañado, cambie bobina.
  - Tire de la línea de corte hasta que sobresalga aproximadamente 4 13/16 pulgadas (122mm) de la bobina. Si la línea de corte insuficiente queda en el carrete, instale una nueva bobina de hilo de corte.
  - Alinee las lengüetas de la tapa del carrete con la cut outs en la vivienda.
  - Empuje la tapa del carrete sobre la carcasa hasta que encaje firmemente en su lugar.
  - Si la línea de corte sobresale más allá de la cuchilla, cortarlo para que solo alcanza la hoja. Si la alimentación automática de línea todavía no funciona o el carrete está atascado, pruebe las
- La cuerda se desenrolla al quitar la tapa o el carrete de cuerda (tamaños menores y mayores de cuerda afectarán la funcionalidad del sistema de alimentación automática).
- Retire el carrete y comprobar si la palanca en la carcasa de la bobina se puede mover libremente.
  - Retire el carrete y desconectar la línea de corte y enróllelo en perfectamente otra vez. Vuelva a colocar el carrete en la vivienda.

Sobrealimentación

- Asegúrese de estar cortando con la punta de la cuerda [177,8 mm (7 pulgadas) desde el carrete]. Si es necesario, utilice la guía de borde para mantener la distancia correcta.
- Asegúrese de no exceder un ángulo de 10 grados como se muestra en la Figura M.

La cuerda se desenrolla al quitar la tapa o el carrete

- Antes de quitar la cuerda, asegúrese de sujetarla en las ranuras de retención (Figura R).

### **Solamente para Propósitos de México**

Para conocer la ubicación del centro de servicio más cercano a fin de recibir ayuda con su producto, visite nuestro sitio Web [www.blackanddecker.com.mx](http://www.blackanddecker.com.mx) o llame a la línea de ayuda BLACK+DECKER al **01 800 847 2309/01 800 847 2312**.

ayuda de un técnico en radio y televisión con experiencia.

Los cambios o las modificaciones que se le realicen a esta unidad sin aprobación expresa del tercero responsable del cumplimiento pueden anular la autorización del usuario para operar el equipo. Este aparato digital de la clase B se conforma con ICES-003 canadiense.

## **INFORMACIÓN DE MANTENIMIENTO**

Todos los Centros de mantenimiento de BLACK+DECKER cuentan con personal altamente capacitado dispuesto a brindar a todos los clientes un servicio eficiente y confiable en la reparación de herramientas eléctricas. Si necesita consejo técnico, reparaciones o piezas de repuesto originales de fábrica, póngase en contacto con el centro de mantenimiento de BLACK+DECKER más cercano a su domicilio. Para ubicar su centro de servicio local, llame al **(55)5326-7100** o visite nuestro sitio **www.blackanddecker.com**.

## **GARANTÍA LIMITADA DE TRES AÑOS**

Black & Decker (U.S.) Inc. garantiza que este producto está libre de defectos de material o mano de obra durante un período de tres (3) años desde la fecha de compra, siempre y cuando el producto se utilice en un entorno doméstico. Esta garantía limitada no cubre contra fallas debidas a mal uso, daño accidental o cuando se han realizado o intentado reparaciones por parte de cualquier otra persona ajena a Black+Decker y sus centros de mantenimiento autorizados. Un producto defectuoso que cumple con las condiciones de la garantía establecidas en el presente documento será reemplazado o reparado sin costo de una dos maneras:

La primera, que únicamente dará lugar a intercambios, consiste en devolver el producto al comerciante minorista donde fue comprado (siempre y cuando la tienda sea un comerciante minorista participante). Las devoluciones deben realizarse dentro del período establecido en la política para intercambios del comerciante minorista. Es posible que se requiera el comprobante de compra. Consulte al comerciante minorista sobre su política específica de devoluciones con respecto a los límites de tiempo para devoluciones o intercambios.

La segunda opción es llevar o enviar (pagado por adelantado) el producto a un centro de mantenimiento de propiedad o con autorización de Black+Decker para su reparación o remplazo a discreción de Black+Decker. Es posible que se requiera un comprobante de compra. Los centros de mantenimiento de propiedad o con autorización de Black+Decker en línea en [www.blackanddecker.com](http://www.blackanddecker.com).

Esta garantía no se aplica a los accesorios. Esta garantía le otorga derechos legales específicos y es posible que tenga otros derechos que varían de un estado a otro. En caso de que tenga alguna pregunta, comuníquese con el gerente del centro de mantenimiento de Black+Decker más cercano a usted. Este producto no está diseñado para uso comercial y, en consecuencia, dicho uso comercial de este producto anulará la garantía. Por medio del presente documento, se declina la responsabilidad de todas las demás garantías, explícitas o implícitas.

AMÉRICA LATINA: Esta garantía no se aplica a productos vendidos en América Latina. Para los productos que se venden en América Latina, consulte la información de garantía específica del país contenida en el empaque, llame a la compañía local o visite el sitio web para obtener dicha información.



**· GARANTÍA BLACK+DECKER · BLACK+DECKER WARRANTY  
· SOLAMENTE PARA PROPOSITOS DE MEXICO**

---

Distributor Name · **Sello firma del distribuidor**

---

Date of purchase · **Fecha de compra**

**Invoice No. · No. de factura**

---

**PRODUCT INFORMATION · IDENTIFICACIÓN DEL PRODUCTO**

Cat. No. · **Catalogo ó Modelo**

**Serial Number · No. de serie**

---

Name · **Nombre**

**Last Name · Apellido**

---

Address · **Dirección**

---

City · **Ciudad**

**State · Estado**

---

Postal Code · **Código Postal**

**Country · País**

---

Telephone · **No. Teléfono**

---

**3 AÑOS DE GARANTIA**

Este producto cuenta con tres años de garantía a partir de la fecha de compra contra cualquier defecto de su funcionamiento, así como cualquier falla debido a materiales empleados para su fabricación ó mano de obra defectuosa.

Nuestra garantía incluye la reparación o reposición del producto y/o componentes sin cargo alguno para el cliente incluyendo la mano de obra, esta incluye los gastos de trasportación erogados para lograr cumplimiento de esta garantía en los domicilios diversos señalados.

Para hacer efectiva esta garantía deberá presentar su herramienta y esta póliza sellada por el establecimiento comercial donde se adquirió el producto.

Nos comprometemos a entregar el producto en un lapso no mayor a 30 días hábiles contados a partir de la fecha de recepción del mismo en nuestros talleres de servicio autorizados.

**ESTA GARANTIA NO APLICA CUANDO:**

El producto se hubiese utilizado en condiciones distintas a las normales.

El producto no hubiese sido operado de acuerdo con el instructivo de uso que se acompaña.

El producto hubiese sido alterado o reparado por personas no autorizadas por nosotros.

Importador: Black & Decker S.A. de .C.V

Bosque de Cidros Acceso Radiatas No.42

3ra.Seccion de Bosques de las lomas

C.P.05120, Mexico, D.F. Tel: (01 55) 5326 7100





## SOLAMENTE PARA PROPOSITOS DE MEXICO

### **Grupo Realsa en herramientas, S.A. de C.V.**

Súper Manzana 69 MZ.01 Lote 30  
(Av. Torcasita)  
Col. Puerto Juárez  
Cancún, Quintana Roo  
Tel. 01 998 884 72 27

### **Ferre Pat de Puebla, S.A. de C.V.**

16 de Septiembre No. 6149  
Col. El Cerrito  
Puebla, Puebla  
Tel. 01 222 264 12 12

### **Ferre Pat de Puebla, S.A. de C.V.**

Ejército Mexicano No. 15  
Col. Ejido 1ro. de Mayo  
Boca del Río, Veracruz  
Tel. 01 229 167 89 89

### **Servicio de Fabrica BLACK+DECKER, S.A. de C.V.**

Lázaro Cardenas No. 18  
Col. Obrera  
Distrito Federal  
Tel. 55 88 95 02

### **Representaciones Industriales Robles, S.A. de C.V.**

Tezozomoc No. 89  
Col. La Preciosa  
Distrito Federal  
Tel. 55 61 86 82

### **Gpo. Comercial de Htas. y Refacciones de Occidente, S.A. de C.V.**

Av. La Paz No. 1779  
Col. Americana, S. Juaréz  
Guadalajara, Jalisco  
Tel. 01 33 38 25 69 78

### **Herramientas y Equipos Profesionales**

Av. Colón 2915 Ote.  
Col. Francisco I. Madero  
Monterrey, Nvo. León  
Tel. 01 81 83 54 60 06

### **Htas. Portátiles de Chihuahua, S.A. de C.V.**

Av. Universidad No. 2903  
Col. Fracc. Universidad  
Chihuahua, Chihuahua  
Tel. 01 614 413 64 04

### **Fernando González Armenta**

Bolivia No. 605  
Col. Felipe Carrillo Puerto  
Cd. Madero, Tamaulipas  
Tel. 01 833 221 34 50

### **Perfiles y Herramientas de Morelia**

Gertrudis Bocanegra No. 898  
Col. Ventura Puente  
Morelia, Michoacán  
Tel. 01 443 313 85 50

### **Enrique Robles**

Av. de la Solidaridad No. 12713  
Col. La Pradera  
Irapuato, Guanajuato  
Tel. 01 462 626 67 39

### **Hernández Martínez Jeanette**

Prolongación Corregidora Nte. No. 1104  
Col. Arboledas  
Queretaro, Qro.  
Tel. 01 442 245 25 80

**PARA OTRAS LOCALIDADES LLAME AL 01 800 847 2309 o 01 800 847 2312.**

BLACK & DECKER S.A. DE C.V.  
BOSQUES DE CIDROS ACCESO RADIATAS NO. 42  
COL. BOSQUES DE LAS LOMAS.  
05120 MÉXICO, D.F.  
TEL. (01 55) 5326 7100  
01 800 847 2309/01 800 847 2312

## Free Manuals Download Website

<http://myh66.com>

<http://usermanuals.us>

<http://www.somanuals.com>

<http://www.4manuals.cc>

<http://www.manual-lib.com>

<http://www.404manual.com>

<http://www.luxmanual.com>

<http://aubethermostatmanual.com>

Golf course search by state

<http://golfingnear.com>

Email search by domain

<http://emailbydomain.com>

Auto manuals search

<http://auto.somanuals.com>

TV manuals search

<http://tv.somanuals.com>