



**For problems or questions, DO NOT return this product to the store. Contact your Customer Service Agent .**

**En cas de problèmes ou pour des questions, NE PAS retourner ce produit au point de vente. S'adresser au préposé du Service à la clientèle en composant.**

**Para problemas o preguntas, NO devolver este producto a la tienda Contacte a su Agente de Servicio al Cliente.**

McCulloch U.S.A.  
10715 Springdale Avenue, Unit 2  
Santa Fe Springs, CA 90670  
USA

**For Consumer Assistance Please Call  
L'Aide Du Consommateur Necessitez S'il Vous Plait  
Para La Ayuda Del Consumidor Llame Por Favor**



**U.S.A. & CANADA  
1-800-521-8559**

Made in China / Fabriqué à Chine / Hecho en China

## **USER MANUAL**

# **Electric Hedge Trimmer**

**Models : MCT203A16, MCT203A18, MCT203A20, MCT203A22**

**SAFETY  
OPERATION  
MAINTENANCE**



### **WARNING • PLEASE READ**

For your own safety please read this manual before attempting to operate your new unit. Failure to follow instructions can result in serious personal injury. Spend a few moments to familiarize yourself with your trimmer before each use.

PN 6096-203A12

Printed in China

## INTRODUCTION

### PLEASE READ

Dear Customer,

Thank you for purchasing a McCulloch product. With proper operation and maintenance, it will provide you with years of service.

In order to make the best use of your investment, be **CERTAIN** to familiarize yourself with the contents of the **ENTIRE** user manual before attempting to operate and maintain your unit.

Be sure to carefully follow the step-by-step instructions in this manual to start, operate and maintain your new product.

In the manual there will be the following call-outs: **NOTE**:, **WARNING / CAUTION** and **WARRANTY**.

A **NOTE**: is used to convey additional information, to highlight a particular explanation, or to expand a step description.

A **WARNING** or **CAUTION** identifies a procedure which, if not undertaken or if improperly done, can result in serious personal injury and/or damage to the unit.

The **W** (**WARRANTY SYMBOL**) serves notice that unless instructions or procedures are followed, any damage caused will void the warranty and repairs will be at owner's expense.

\Pay particular attention to the safety precautions. They are written for your protection and contain important information you must know to safely operate your hedge trimmer.

**FOR WARRANTY OR SERVICE CONTACT THE NEAREST McCULLOCH AUTHORIZED SERVICE CENTER - LOCATE YOUR NEAREST SERVICE CENTER BY CALLING THE TOLL FREE NUMBER IN THIS MANUAL.**

## 1 - GENERAL INFORMATION

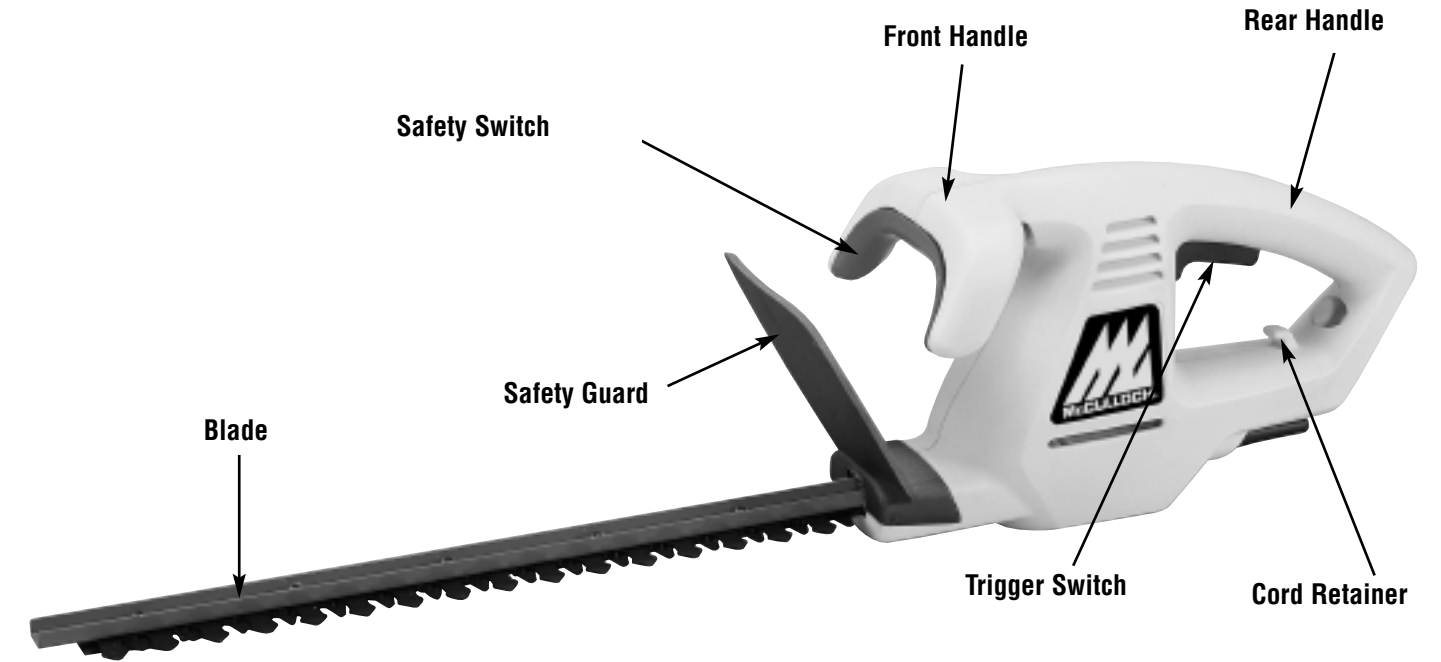

### SPECIFICATIONS

Model NO.	MCT203A16	MCT203A18	MCT203A20	MCT203A22
Input	.120V~, 60Hz,2.6 Amp	.120V~, 60Hz,2.8 Amp	.120V~, 60Hz,3.0 Amp	.120V~, 60Hz,3.2 Amp
No Load Speed	.3,200 S.P.M.	.3,200 S.P.M.	.3,200 S.P.M.	.3,200 S.P.M.
Blade Length	.16" (400mm)	.18" (450mm)	.20" (500mm)	.22" (550mm)
Max. Cutting Diameter	.1/2" (14mm)	.1/2" (14mm)	.1/2" (14mm)	.1/2" (14mm)
Net Weight	.2.9 kg (6.4 Lbs)	.3.0 kg (6.6 Lbs)	.3.1 kg (6.8 Lbs)	.3.2 kg (7.0 Lbs)

## 2 - SAFETY PRECAUTIONS

### PLEASE READ - SAVE THESE INSTRUCTIONS

When using an electrical power tool, basic precautions should always be followed to assure maximum safety and optimum performance. Read this manual before assembling and operating this power tool. Failure to comply with instructions may result in electrical shock, burns, fire, or personal injury.

### WARNING

#### 2-1. TO REDUCE THE RISK OF ELECTRIC SHOCK, BURNS, FIRE OR PERSONAL INJURY:

1. **FOLLOW ALL SAFETY INSTRUCTIONS** listed in this manual before/during operation of this trimmer.
2. **TO REDUCE THE RISK OF ELECTRIC SHOCK** this power tool has a polarized plug (one blade is wider than the other). This plug will fit in a polarized outlet only one way. If the plug does not fit fully in the outlet, reverse the plug. If it still does not fit, contact a qualified electrician to install the proper outlet. Do not change the plug in any way.
3. **INSPECT UNIT FOR DAMAGE** to the housing, cord or plug. Keep all fasteners tight. Do not use if the switch does not turn the unit off properly. Never use unit if cord or plug has been damaged, the motor or unit itself is not working as it should or has been dropped, damaged, left outdoors or dropped in water. Never operate with any air opening blocked. Keep air openings free of debris that may reduce air flow. Replace damaged parts that are chipped, cracked or damaged in any way.
4.  **DOUBLE INSULATED** to help protect against electric shock. Double insulation construction consists of 2 separate "layers" of electric insulation. power tool built with this insulation system are not intended to be grounded. As a result, the extension cord used with your unit can be plugged into any conventional 120 volt electrical outlet. Normal safety precautions must be observed when operating an electrical power tool. The double insulation system is only for added protection against injury resulting from a possible internal electrical insulation failure.
5. **GROUND FAULT CIRCUIT INTERRUPTER (GFCI)** receptacle may be used on an outlet or circuit for an added measure of safety.
6. **EXTENSION CORD** - Use only with an extension cord intended for outdoor use. Match wire gauge to the cord length. See table below. A 2-wire cord without a ground connection may be used since this power tool is double insulated. If in doubt of proper wire size, use the next heavier gauge. Please note that the smaller the gauge number, the heavier the cord.

MINIMUM WIRE GAUGE RECOMMENDATIONS		
VOLTS	EXTENSION CORD LENGTH	WIRE SIZE REQUIRED
120	25 feet / 7.5m	18 A.W.G.*
	50 feet / 15m	16 A.W.G.*
	100 feet / 30m	16 A.W.G.*
*American Wire Gauge		

Table 1

- a. When using the power tool, an extension cord of adequate size must be used for safety and to prevent loss of power and overheating.
- b. The extension cord must be specifically intended for outdoor use and marked "SJ" or "SJT" and with the suffix "WA". In Canada, the extension cord must be marked "SFTW".
- c. Inspect extension power cord for loose or exposed wires and damaged insulation. If damaged, replace before using power tool.  
**DO NOT ABUSE CORD** - Never carry power tool by cord or pull cord to disconnect from outlet. Keep cord clear of operator and obstacles at all times. Do not expose cord to heated surfaces, oil or water. Do not pull cord around sharp edges, corners or close door on cord.
7.  **NO SERVICEABLE PARTS INSIDE** - Your double insulated power tool has no serviceable parts inside. Do not attempt to repair it yourself. For service information, contact the McCulloch Product Service Department listed on the back cover of this User Manual.
8. **Avoid dangerous environment.** Do not use power tool in damp or wet locations.
9. **Don't use in rain.** Water entering a power tool will increase the risk of electric shock.
10. **Do not abuse cord.** Never yank it to disconnect from receptacle. Keep cord away from heat, oil, sharp edges or moving parts. Replace damaged cords immediately. Damaged cords increase the risk of electric shock.

#### PERSONAL SAFETY

11. **Keep children away.** All visitors should be kept at a distance from work area.
12. **Dress properly.** Do not wear loose clothing or jewelry. They can be caught in moving parts. Use of rubber gloves and substantial footwear is recommended when working outdoors. Wear protective hair covering to contain long hair.
13. **Use safety glasses.** Always use face or dust mask if operation is dusty.

## 2 - SAFETY PRECAUTIONS

14. **Stay alert, watch what you are doing and use common sense when operating a power tool.** Do not use tools while tired or under the influence of drugs, alcohol, or medication. A moment of inattention while operating power tools may result in serious personal injury.
15. **Avoid unintentional starting.** Do not move plugged-in appliance with finger on switch. Be sure switch is off when plugging in.
16. **Do not overreach.** Keep proper footing and balance at all times. Proper footing and balance enables better control of the tool in unexpected conditions.
17. **No accessories or attachments are necessary for the operation of this gardening tool.** The use of any accessories or attachments for this gardening tool is not recommended. Such use of any attachment or accessory may increase the risk of injury to the user.
18. **Do not use force.** The correct tools will do the job better and safer at the rate for which it is designed.
19. **Disconnect the plug from the power source before making any adjustment, changing accessories, or storing the tool.** Such preventive safety measures reduce the risk of starting the tool accidentally.
20. **Store tool inside when not in use.** Tools should be stored indoors in dry, and high or locked-up place, out of reach of children.
21. **Maintain tools.** Keep cutting tools sharp and clean for best performance and to reduce the risk of injury. Follow instructions for lubricating and changing accessories. Inspect tool cord periodically, and if damaged, have it repaired by an authorized service facility. Keep handling surface dry, clean, and free from oil and grease.
22. **Check damaged parts.** Before further use of the tool, a guard or other part that is damaged should be carefully checked to determine that it will operate properly and perform its intended function. check for alignment of moving parts, binding of moving parts, breakage of parts, mounting, and any other condition that may affect its operation. A guard or other part that is damaged should be properly repaired or replaced by an authorized service center unless indicated elsewhere in this manual.

#### 2-2. HEDGE TRIMMER SAFETY RULES

1. The Hedge Trimmer must not be used by anyone under the age of 16.
2. Keep children, other people and pets away from the trimmer.
3. Always dress properly. Don't wear loose clothing or jewelry; they can be caught in moving parts. Use of rubber gloves and substantial footwear is recommended when working outdoors. Wear protective hair covering to contain long hair.

4. Use face or dust mask when used in dusty conditions.
5. Do not use the trimmer if the cutting blade is not secured properly or is damaged.
6. Before starting the trimmer, make sure that the cutting blade is not touching stones or debris.
7. When the trimmer is in operation, keep the cutting blade away from all parts of the body.
8. Do not cut hard objects. This could cause injury or damage the trimmer.
9. Only cut during broad daylight or with corresponding artificial light.
10. Don't abuse cord, never carry hedge trimmer by cord or pull with force to disconnect from receptacle. Keep cord from heat, oil, and sharp edges.
11. When the trimmer is not in use, store it in a dry place and out of the reach of children.
12. The outlet voltage must correspond to the one marked on the technical data plate. Do not use other sources of power.
13. Never use the trimmer when it is raining. Try to prevent it from getting wet or being exposed to humidity. Do not leave it outside overnight. Do not cut damp or wet bushes.
14. The power supply cord should be checked regularly. Before each use, make sure cord is not damaged or worn. If the cord is not in good condition, do not use the trimmer. Take it to an authorized service center for proper repair.
15. Only use an extension cord which is suitable for outdoor work. Keep it away from the cutting area, damp, wet or oily surfaces, or sharp edges. Keep away from heat and fuels.
16. Avoid unintentional starting. When transporting the hedge trimmer with the power supply connected between tasks either turn switch to "OFF" or avoid touching both switches at the same time.
17. Do not attempt to remove cut material or hold material to be cut when blades are moving. Make sure trimmer switch is off when clearing jammed material from blades. Do not grasp the exposed cutting blades or cutting edges when picking up or holding the hedge trimmer.
18. Don't force hedge trimmer, it will do the job better and with less likelihood of risk of injury at the rate for which it was designed.
19. Stay alert, watch what you are doing. Use common sense. Do not operate hedge trimmer when you are tired.
20. Maintain hedge trimmer, keep cutting blades sharp and clean for best performance and to reduce the risk of injury. Inspect extension cord periodically and replace if damaged. Keep handles dry, clean and free from oil and grease.

## 2 - SAFETY PRECAUTIONS

### 2-3. EXPLANATION OF NOTE, WARNING, and WARRANTY SYMBOL

1. A **NOTE** is used to convey additional information, or highlight a particular explanation, or to expand an instruction.
2. A **WARNING** identifies a procedure which, if not undertaken or if improperly done, can result in a serious personal injury or damage to the unit and/or both.
3. **W** (**WARRANTY SYMBOL**) serves notice that unless instructions or procedures are followed, any damage will void the warranty and repairs will be at owner's expense. Service other than user maintenance should be performed by a McCulloch Authorized Service Center. Damage or conditions caused by improper maintenance practices which render this product inoperable will void the manufacturer's warranty.
4. **FOR WARRANTY OR SERVICE** contact the nearest McCulloch Authorized Service Center.

### 2-4. INTERNATIONAL SYMBOLS

1. Read the User Manual (Figure 2-1).
2. Use of these personal safety items is highly recommended to reduce the risk of accidental injury (Figure 2-2).

## SAVE THESE INSTRUCTIONS

Use of these personal safety items is highly recommended to reduce the risk of accidental injury.



2-1

Read the User Manual.

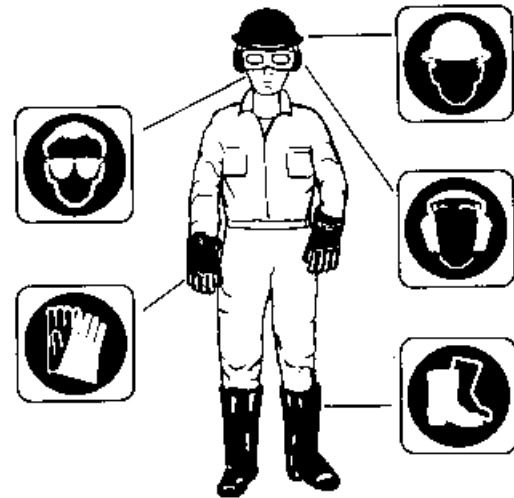

2-2

## 3 - ASSEMBLY INSTRUCTIONS

### 3-1. INSTALLING SAFETY GUARD (FIG. 3-1)

#### WARNING

Do not use without guard in place.

1. Your Hedge Trimmer comes fully assembled except for the safety guard.
2. To assemble safety guard, align holes in safety guard (A) to holes in hedge trimmer and fix with screws (B) provided.

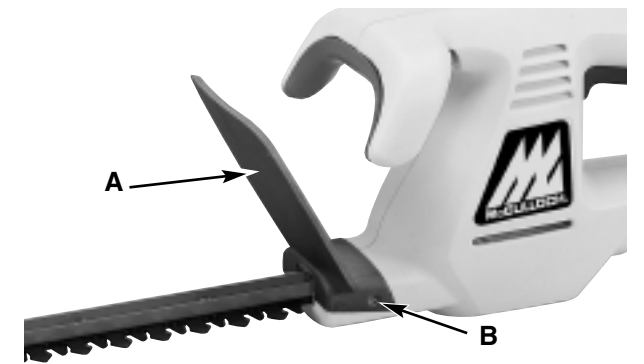

3-1

## 4 - OPERATING INSTRUCTIONS

#### CAUTION

Always ensure all handles and guards are securely attached when using the tool.

### 4-1. SWITCH

For your safety, this hedge trimmer is designed with a two hand safety switch (A). If you only squeeze one trigger (B), the trimmer will not be actuated. To turn the trimmer ON, squeeze both triggers at the same time. To turn the trimmer OFF, simply release either trigger. (See Fig. 4-1)



4-1

### 4-2. POWER CORD

To prevent the power cord from disconnecting from the hedge trimmer, loop the cord around the recessed hook (C) and pull gently to tighten. (See Fig. 4-2)



4-2

## 5 - TRIMMING INSTRUCTIONS

1. **EXTENSION CORD.** Always keep extension cord away from blades. Never drape it over a hedge being trimmed. If you cut or damage the cord, unplug it at the electrical outlet immediately, before inspecting or repairing cord.
2. **WORKING POSITION.** Maintain proper footing and balance and do not overreach. Wear safety goggles, non-skid footwear and rubber gloves when trimming. Hold the tool firmly in both hands and turn the tool ON. Always hold the trimmer, as shown in the illustrations, with one hand on the rear handle and one hand on the front handle. Never hold the tool by the blade guard.
3. **TRIMMING NEW GROWTH.** A wide, sweeping motion, feeding the blade teeth through the twigs is most effective. A slight downward tilt of the blade, in the direction of motion gives the best cutting. (Fig. 5-1A)



5-1A



5-1B

### CAUTION

Do not use the trimmer for cutting stems greater than 1/2". Use the trimmer only for cutting normal shrubbery found around houses and buildings.

4. **LEVEL HEDGES.** To obtain exceptionally level hedges, a piece of string can be stretched along the length of the hedge as a guide.
5. **SIDE-TRIMMING HEDGES.** Hold the trimmer as shown and begin at the bottom and sweep up. (Fig. 5-1B)

## 6 - MAINTENANCE INSTRUCTIONS

### 6-1. BLADE LUBRICATION WARNING

Before lubricating, be sure your hedge trimmer is disconnected from the power supply. Failure to do so can result in accidental starting, causing serious personal injury.

For easier operation and longer blade life, lubricate the garden trimmer blade before and after each use. Apply light machine oil along the edge of the top strap. (Fig. 6-1)

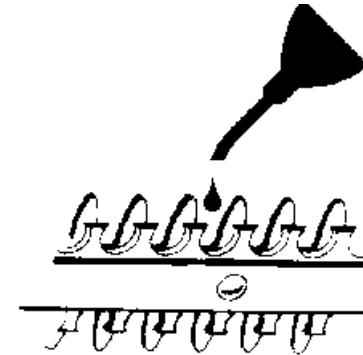

6-1

Your trimmer should be stopped, disconnected and oiled occasionally during use.

1. The cutting blades are made from high quality, hardened steel and with normal usage, they will not require sharpening. However, if you accidentally hit a wire fence, stones, glass or other hard objects, you may put a nick in the blade. There is no need to remove this nick as long as it does not interfere with the movement of the blade. If it does interfere, unplug unit and use a fine toothed file or sharpening stone to remove the nick.
2. If you drop the trimmer, carefully inspect it for damage. If the blade is bent, housing cracked, or handles broken or if you see any other condition that may affect the trimmer's operation contact a professional service center for repairs before putting it back into use.
3. Fertilizers and other garden chemicals contain agents which greatly accelerate the corrosion of metals. Do not store the tool on or adjacent to fertilizers or chemicals.
4. With the unit unplugged, use only mild soap and a damp cloth to clean the tool. Never let any liquid get inside the tool; never immerse any part of the tool into a liquid.

### IMPORTANT

To assure product SAFETY and RELIABILITY, repairs, maintenance and adjustments should be performed by an professional service center using identical replacement parts.

## 7 - ONE YEAR LIMITED WARRANTY

### 1. DURATION

The duration of the warranty for this McCulloch product is as follows: ONE (1) YEAR from date of original purchase only when used for personal, family, household, farm or ranch, purposes, provided the unit is not used for rental purposes; NINETY (90) DAYS from date of original purchase when used for commercial, professional, institutional or rental purposes. This warranty gives you specific legal rights. You may also have other rights which vary from state to state. MCCULLOCH CORPORATION HEREBY DISCLAIMS ALL IMPLIED WARRANTIES AFTER THE APPLICABLE EXPIRATION DATES OF THIS EXPRESS LIMITED WARRANTY. (Some states do not allow limitations on how long an implied warranty lasts, so the above limitations may not apply to you.)

### 2. WHO GIVES THIS WARRANTY

McCulloch U.S.A 1-800-521-8559  
10715 Springdale Avenue, Unit 2, Santa Fe Springs, CA 90670 USA

### 3. WHO RECEIVES THIS WARRANTY

- The buyer (other than for purposes of resale) of the McCulloch Product.
- Any person to whom such product is lawfully transferred within the duration of the implied or written warranty applicable to the product.
- Any other person who is entitled by the terms of the warranty or under applicable state law to enforce against the Warrantor the obligation of the warranty.  
(The above mentioned parties are hereinafter referred to as "User.")

### 4. WHAT IS COVERED UNDER THIS WARRANTY

Any failure that occurs within the applicable duration of the warranty period that is the result of defects in materials or workmanship.

### 5. WHAT IS NOT COVERED UNDER THIS WARRANTY

- Any incidental or consequential damages that may result from the failure or malfunction of the McCulloch product. (Some states do not allow the exclusion or limitation of incidental or consequential damages, so these limitations may not apply to you.)
- Any failure that results from an accident, User abuse, neglect or failure to operate the product in accordance with the instructions provided in the User Manual(s) supplied with the product, or that results from improper servicing by an unauthorized repair facility.
- Normal adjustments which are explained in the User Manual(s) provided with the product.
- Any component(s) or accessories not sold or manufactured by the Warrantor.
- Predelivery setup or assembly of units.
- This warranty does not apply to accessories, normal maintenance or adjustment(s) of the product set forth in the User Manual(s).

### 6. RESPONSIBILITIES OF THE WARRANTOR UNDER THIS WARRANTY

- Repair or replace components which have failed within the duration of the applicable warranty period at no cost to the User.
- Ensure that the authorized repair station is reimbursed for parts and labor costs incurred due to performance of a warranty repair in accordance with established warranty policies and procedures.

### 7. RESPONSIBILITIES OF THE USER UNDER THIS WARRANTY

- The User must deliver or ship the McCulloch product covered under this warranty to the dealer from whom it was originally purchased or to the nearest Authorized Service Center. **Proof of purchase is required.**
- Freight costs, if any, will be borne by the user.
- Use reasonable care in maintenance, operations and storage of the product as explained in the User Manual(s).

### 8. WHEN WARRANTOR WILL PERFORM OBLIGATION UNDER THIS WARRANTY

- Repair of warrantable products will be scheduled according to the normal work flow at the servicing location, depending on the availability of replacement parts.
- Repair time which exceeds ten (10) days from the time the product was delivered to the servicing agent will extend the warranty coverage by the number of days the product remains inoperable.
- If User does not receive satisfactory results from local servicing outlet, User must contact McCulloch Corporation, by calling our toll-free telephone number.

# MCCULLOCH®

## MANUEL DE UTILISATION Coupeur Électrique de Haie

**Modèles : MCT203A16, MCT203A18, MCT203A20, MCT203A22**

SECURITE  
FONCTIONNEMENT  
ENTRETIEN



### AVERTISSEMENT • LIRE ATTENTIVEMENT

Pour votre sécurité, lisez entièrement ce manuel avant d'utiliser votre nouvel outil. Le non respect des instructions peut résulter en des accidents graves. Prenez quelques instants pour vous familiariser avec le coupe-herbe avant chaque utilisation.

## INTRODUCTION

### A LIRE ATTENTIVEMENT

Cher client,

Merci de votre achat d'un produit McCulloch. Correctement utilisé et entretenu, il vous procurera des années de satisfaction.

Il est **IMPÉRATIF** que vous preniez connaissance de **LA TOTALITÉ** du contenu de ce manuel avant d'utiliser l'outil ou de procéder aux opérations d'entretien.

Conformez-vous scrupuleusement aux instructions et illustrations étape par étape concernant le démarrage, l'utilisation et l'entretien de votre nouvel outil.

Ce manuel contient également des mises en gardes et informations intitulées: **REMARQUE, AVERTISSEMENT / ATTENTION** et **G GARANTIE**.

Une **REMARQUE** est destinée à fournir des informations complémentaires, éclaircir un point particulier ou expliquer une étape plus en détail.

Un **AVERTISSEMENT** ou **ATTENTION** est utilisé pour identifier une procédure qui, si elle est négligée ou incorrectement exécutée, peut entraîner des dommages matériels et/ou corporels graves.

Le **G (SYMBOLE DE GARANTIE)** indique que si les procédures ou instructions ne sont pas respectées, les dommages ne seront pas couverts par la garantie et les réparations seront à la charge du propriétaire.

Les précautions de sécurité sont pour votre protection; Veuillez les lire attentivement; vous devez connaître ces importants renseignements afin d'utiliser correctement votre haie.

**POUR OBTENIR UN SERVICE SOUS GARANTIE, CONTACTEZ LE CENTRE DE SERVICE AUTORISÉ McCULLOCH LE PLUS PROCHE DE CHEZ VOUS - TROUVEZ-LE EN APPELANT LE NUMÉRO SANS FRAIS INDIQUÉ DANS CE MANUEL.**

## 1 - GENERALITES

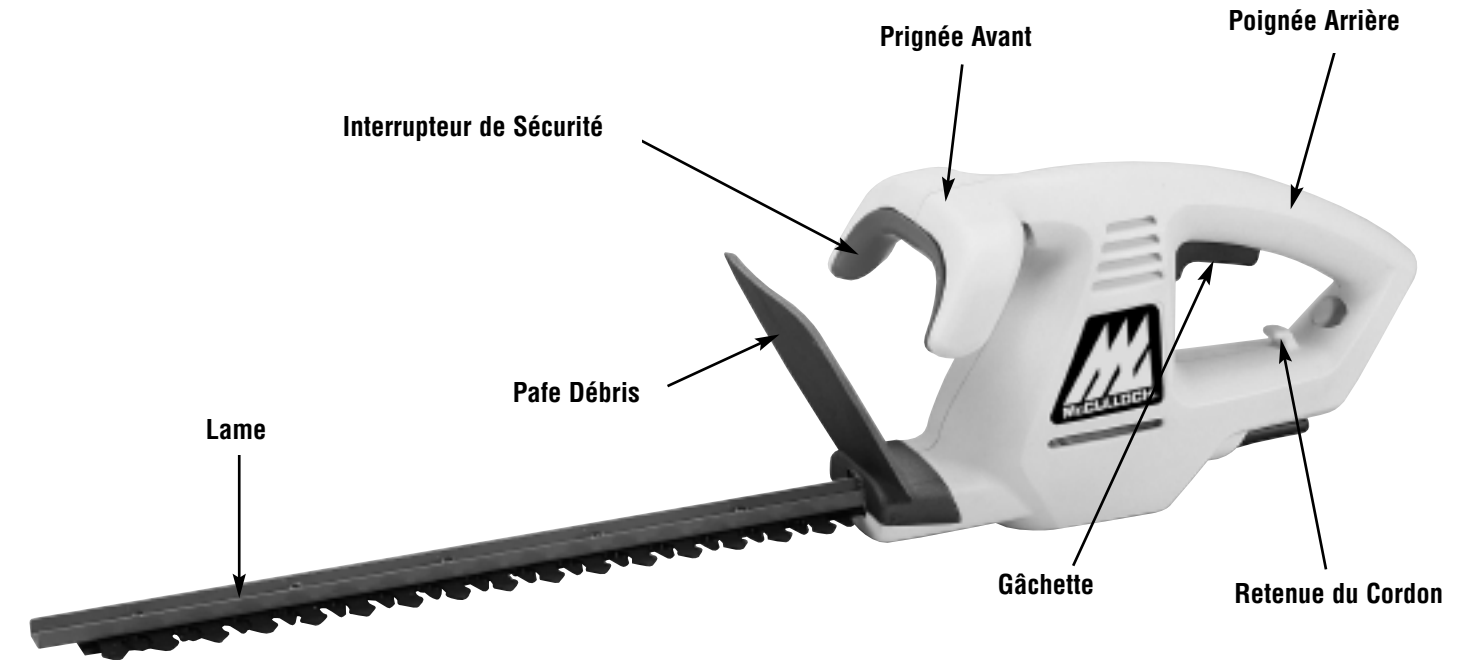

### CARACTERISTIQUES

Modèle	MCT203A16	MCT203A18	MCT203A20	MCT203A22
Pouissance	120V~, 60Hz, 2.6 Amp	120V~, 60Hz, 2.8 Amp	120V~, 60Hz, 3.0 Amp	120V~, 60Hz, 3.2 Amp
Vitesse à vide	3,200 S.P.M.	3,200 S.P.M.	3,200 S.P.M.	3,200 S.P.M.
Longueur de la lame	16 po. (400mm)	18 po. (450mm)	20 po. (500mm)	22 po. (550mm)
Capacité de coupe max	1/2 po. (14mm)	1/2 po. (14mm)	1/2 po. (14mm)	1/2 po. (14mm)
Poids Net	2.9 kg (6.4 Lbs)	3.0 kg (6.6 Lbs)	3.1 kg (6.8 Lbs)	3.2 kg (7.0 Lbs)

## 2 - MEASURES DE SECURITE

### LIRE ET CONSERVER CES INSTRUCTIONS

En utilisant un outil électrique, des précautions de base doivent toujours être suivies pour assurer une sécurité maximale et des performances optimales. Lisez ce manuel avant d'assembler et de faire fonctionner cet outil électrique. Ne pas respecter les instructions peut aboutir à une électrocution, des brûlures, un incendie, ou des blessures personnelles.

### WARNING

#### 2-1. POUR RÉDUIRE LES RISQUES DE BRÛLURES, D'INCENDIE, DE SECOURSSES ÉLECTRIQUES OU DE BLESSURES :

1. **RESPECTER TOUTES LES MESURES DE SÉCURITÉ** figurant dans cette Notice avant et durant l'utilisation du coupe-herbe.
2. **POUR RÉDUIRE LES RISQUES DE SECOURSSES ÉLECTRIQUES**, cet outil électrique dispose d'une prise polarisée (une borne est plus large que l'autre). Cette prise s'adapte à une embase polarisée dans un seul sens. Si la prise ne va pas entièrement dans l'embase, retournez la prise. Si elle ne va toujours pas, contactez un électricien qualifié pour installer une embase appropriée. Ne changez pas la prise en aucune façon.
3. **INSPECTER L'APPAREIL À LA RECHERCHE DE DOMMAGES** qu'auraient pu subir le carter, le cordon électrique ou à la fiche. Toutes les fixations doivent être bien serrées. Ne pas utiliser l'appareil si la gâchette ne permet pas de l'arrêter adéquatement. Ne jamais utiliser l'appareil si le cordon électrique ou la fiche est endommagé, si le moteur ou le coupe-herbe lui-même ne fonctionne pas correctement ou s'il est tombé, s'il a été endommagé, laissé à l'extérieur ou plongé dans l'eau. Ne pas utiliser l'appareil si les trous de ventilation sont bouchés. Toujours enlever les débris qui risqueraient de limiter la circulation de l'air par les trous de ventilation. Remplacer les pièces endommagées qui sont ébréchées, cassées ou qui ont été endommagées d'une manière ou d'une autre et qui risqueraient d'être projetées et causer de graves blessures.
4.  **DOUBLE ISOLATION** aide à protéger contre les électrocutions. La construction avec isolation double consiste en 2 "couches" séparées d'isolation électrique. Un outil électrique construit avec ce système d'isolation n'est pas destiné à être relié à la masse. En conséquence, le prolongateur utilisé avec votre unité peut être branché dans n'importe quelle embase électrique de 120 volts conventionnelle. Des précautions normales de sécurité doivent être respec-

tées quand vous faites fonctionner un outil électrique. Le système d'isolation double représente seulement une protection supplémentaire contre les blessures résultant d'une possible panne interne de l'isolation électrique.

5. Par mesure de sécurité complémentaire, **UN DISJONCTEUR DE FUITE À LA TERRE (GFCI)** peut être utilisé sur le circuit de courant de la prise.
6. **CORDON PROLONGATEUR** - Utilisez seulement avec un prolongateur destiné à une utilisation extérieure. Faites correspondre la jauge du fil et la longueur du cordon. Voir le tableau ci-dessous. Un cordon à 2 fils sans connexion à la masse peut être utilisé puisque cet outil électrique est doublement isolé. En cas de doute sur la taille appropriée de fil, utilisez la jauge immédiatement supérieure. Veuillez noter que plus le numéro de jauge est petit, plus le cordon est dur.

RECOMMANDATIONS DE CALIBRE DE FIL MINIMUM		
TENSION	LONGUEUR DU CORDON	CALIBRE DE FIL REQUIS
120	25 pieds / 7,5m	18 A.W.G.*
	50 pieds / 15m	16 A.W.G.*
	100 pieds / 30m	16 A.W.G.*

\*American Wire Gauge (CALIBRE AMERICAIN)

Tableau 1

- a. En utilisant l'outil électrique, un cordon prolongateur de taille adéquate doit être utilisé pour la sécurité et pour empêcher les pertes de puissance et la surchauffe.
- b. Le cordon prolongateur doit être spécialement conçu pour usage extérieur et porter la mention «SJ» ou «SJT» et le suffixe «WA». Au Canada, le cordon prolongateur doit porter la mention «SFTW».
- c. Inspectez le prolongateur de cordon d'alimentation pour repérer les fils lâches ou exposés et les isolants endommagés. Si endommagé, remplacez avant utilisation de l'outil électrique.  
**NE PAS MALTRAITER LE CORDON** - Ne transportez jamais l'outil électrique par le cordon et ne tirez jamais sur le cordon pour le débrancher de l'embase. Laissez le cordon dégagé de l'opérateur et des obstacles à tout moment. N'exposez pas le cordon aux surfaces chauffées, à l'huile ou l'eau. Ne tirez pas sur le cordon autour de bords tranchants, de coins et ne refermez pas la porte sur le cordon.

## 2 - MEASURES DE SECURITE

7.  **AUCUNE PIÈCE INTERNE N'EST RÉPARABLE PAR L'UTILISATEUR** - Votre outil électrique doublement isolé ne comprend aucune pièce réparable à l'intérieur. N'essayez pas de le réparer vous-même. Pour les informations sur l'entretien, contactez le Service de maintenance des produits McCulloch inscrit sur la quatrième de couverture de ce Mode d'emploi.
8. **Éviter un environnement dangereux:** N'utilisez pas d'outil électrique dans des emplacements humides.
9. **Ne pas utiliser sous la pluie.** Si l'eau pénètre un outil électrique, les risques d'électrocution augmentent.
10. **Ne pas maltraiter le cordon.** Ne jamais le tirer pour le débrancher. Garder le cordon loin de toute source de chaleur, huile, angle saillant ou pièce amovible. Remplacer immédiatement les cordons endommagés. Ils augmentent le risque de chocs électriques.

### SÉCURITÉ PERSONNELLE

11. **Tenir les enfants à l'écart:** Tenir tout le monde à l'écart de la zone de travail.
12. **Porter des vêtements appropriés:** Ne porter ni bijoux ni vêtements amples; ils peuvent se faire prendre dans une partie mobile de l'appareil. L'utilisation de gants et chaussures en est recommandée pour travail à l'extérieur. Couvrir les cheveux longs.
13. **Porter des lunettes de protection** - porter un masque ou autre pour vous protéger de la poussière.
14. **Restez vigilant, regardez ce que vous faites et usez de bon sens quand vous faites fonctionner un outil électrique.** N'utilisez pas d'outils quand vous êtes fatigué ou sous l'influence de médicaments, d'alcool, ou sous traitement. Un moment d'inattention pendant que des outils électriques sont en marche peut aboutir à une blessure personnelle grave.
15. **Éviter les démarrages accidentels:** Ne pas garder le doigt sur l'interrupteur en déplaçant un outil branché. S'assurer que le commutateur est en position d'arrêt avant de brancher l'appareil.
16. **Ne pas tenir l'appareil à bout de bras:** Veuillez à toujours bien être campé et gardez toujours votre équilibre. Une bonne posture et équilibre vous permettent de mieux contrôler l'outil en toutes circonstances.
17. **Aucun accessoire ou pièce n'est nécessaire avec cet outil de jardin.** Leur utilisation n'est pas recommandée car cela risque d'augmenter les risques de blessures.
18. **N'utilisez pas la force.** L'utiliser à la puissance conçue et il aura une meilleure performance et les risques de blessure seront réduites.
19. **Débrancher l'outil avant de l'ajuster, changer les**

**accessoires ou le remiser.** Cela empêche de faire démarrer l'outil accidentellement.

20. **Stockez l'outil à l'intérieur quand il n'est pas utilisé.** Les outils doivent être stockés à l'intérieur dans un endroit sec et élevé ou fermé à clé, hors de portée d'enfants.
21. **Entretenez les outils.** Maintenez les outils de coupe aiguisés et propres pour de meilleures performances et pour réduire le risque de blessures. Suivez les instructions pour lubrifier et changer les accessoires. Inspectez le cordon de l'outil périodiquement et s'il est endommagé, faites-le réparer par un centre de maintenance autorisé. Maintenez la surface de travail sèche, propre et exempte d'huile et de graisse.
22. **Vérifier les pièces endommagées:** Avant toute utilisation de l'outil, toute pièce endommagée doit être soigneusement inspectée afin de déterminer si son fonctionnement est adéquat à sa fonction prévue. Contrôler le montage, l'alignement et les fixations des pièces mobiles, vérifier qu'il n'y a pas de pièces cassées ou tout autre problème qui affecteraient son fonctionnement. Toute pièce endommagée devrait être réparée correctement ou remplacée par un centre de service agréé sauf indication contraire dans ce manuel.

### 2-2. HEDGE TRIMMER SAFETY RULES

1. Personne de moins de 16 ans ne doit utiliser la taille-haie
2. Tenir les enfants et toute personne et animal à l'écart.
3. Porter des vêtements appropriés: Ne porter ni bijoux ni vêtements amples. ils peuvent se faire prendre dans une partie mobile de l'appareil. Le port de gants et chaussures en est recommandé pour travail à l'extérieur. Protéger les cheveux longs.
4. Utilisez un masque pour le visage et la poussière lors de l'utilisation dans des conditions poussiéreuses.
5. N'utilisez pas la taille-haie si la lame de coupe n'est pas fixée correctement ou si elle est endommagée.
6. Avant de démarrer la taille-haie, s'assurer que les lames ne touchent ni débris ni cailloux
7. Quand la taille-haie est en marche, tenez la lame de coupe loin de toutes les parties du corps.
8. Ne coupez pas d'objets durs. Cela pourrait causer des blessures ou endommager la taille-haie.
9. Ne travailler qu'en plein jour ou sous une lumière artificielle aussi puissante.
10. Ne maltraitez pas le cordon, ne transportez jamais la taille-haie par le cordon et ne tirez pas avec force pour le débrancher du réceptacle. Tenez le cordon à l'écart de la chaleur, de l'huile et des bords tranchants.
11. Lorsqu'il n'est pas en utilisation, Remiser l'appareil dans un endroit sec, inaccessible aux enfants.
12. La tension de la prise doit correspondre à celle notée sur la plaque technique. Ne pas utiliser d'autres sources d'alimentation.



## 2 - MEASURES DE SECURITE

14. Le cordon d'alimentation électrique doit être vérifié régulièrement. Avant chaque utilisation, assurez-vous que le cordon n'est pas endommagé ni usé. Si le cordon n'est pas en bon état, n'utilisez pas le taille-haie. Emmenez-le dans un centre de maintenance agréé pour une réparation appropriée.
15. Utiliser exclusivement un prolongateur pour usage en extérieur. Le garder à distance de la zone de coupe, des surfaces mouillées ou grasses ou ayant des angles saillants et de toute source de chaleur et combustibles.
16. Évitez le démarrage involontaire. En transportant le taille-haie, alimentation électrique connectée, entre des tâches, tournez le commutateur sur "OFF" (ARRÊT) ou évitez de toucher les deux commutateurs en même temps.
17. Ne pas essayer d'ôter le matériel coupé ou de tenir ce qui doit être coupé pendant le fonctionnement de la lame; S'assurer que l'appareil est arrêté avant d'ôter ce qui est coincé dans la lame. Ne pas attraper la taille haie par la lame ou partie tranchante. **AVERTISSEMENT:** Après l'arrêt de l'appareil, les lames tournent encore un moment.
18. Ne pas forcer l'appareil: L'utiliser à la puissance conçue et il aura une meilleure performance et les risques de blessure seront réduites.
19. Rester vigilant: Faites attention à ce que vous faites. Utilisez votre bon sens. N'utilisez pas le taille-haie par moments de fatigue.
20. Entretien de l'appareil soigneusement : Garder la partie tranchante propre et aiguisée pour une performance optimale et un moindre risque de blessures. Vérifier les prolongateurs périodiquement et les remplacer si endommagés. Garder les poignées sèches, propres et libre de toute trace d'huile ou graisse.

### 2-3. EXPLICATION DES NOTAS, AVERTISSEMENTS ET SYMBOLES DE LA GARANTIE

1. Un **NOTA** est destiné à fournir des informations complémentaires, à éclaircir un point particulier ou à expliquer plus en détail une étape.
2. Un **AVERTISSEMENT** identifie une procédure qui risque de causer de graves blessures corporelles ou de graves dommages à l'appareil et/ou les deux si elle n'est pas respectée ou si elle est mal effectuée.
3. Le **G** (**SYMBOLE DE GARANTIE**) indique que si les procédures ou instructions n'ont pas été respectées, les dommages causés annuleront la garantie et que les réparations seront à la charge du propriétaire. Pour des services autres que ceux d'entretien à effectuer par l'utilisateur, s'adresser à un Centre de réparation agréé McCulloch. La garantie du fabricant sera nulle et non avenue si des dommages ou des conditions causés par de mauvaises pratiques d'entretien rendent le produit inutilisable.
4. **POUR TOUT ENTRETIEN OU SERVICE AU TITRE DE LA GARANTIE**, s'adresser à un Centre de service agréé McCulloch dont le nom figure sous la rubrique «SCIES» des pages jaunes de l'annuaire.

### 2-4. SYMBOLES INTERNATIONAUX

1. Lire la Notice d'utilisation (Figure 2-1).
2. Il est fortement recommandé de respecter les consignes de sécurité personnelle pour réduire les risques d'accident ou de blessures (Figure 2-2).

## CONSERVER CES INSTRUCTIONS

L'utilisation de ces dispositifs de sécurité est fortement recommandée afin de réduire tout risque de blessures accidentelles.



2-1

Lire le manuel d'utilisation.

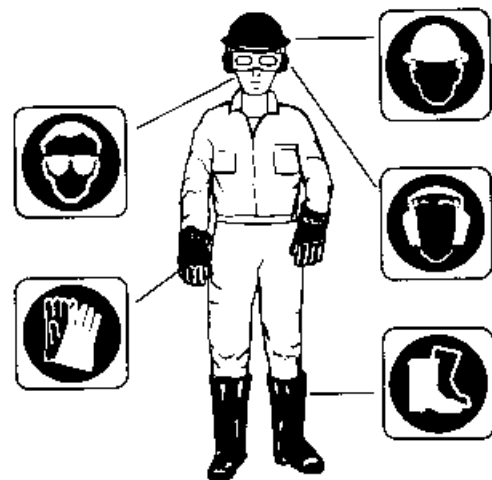

2-2

## 3 - INSTRUCTIONS POUR MONTAGE

### 3-1. INSTALLER LA PLAQUE DE SECURITE (FIG. 3-1)

#### AVERTISSEMENT

Assurez-vous toujours que les poignées et les protections sont correctement fixées. La plaque de sécurité serait déjà installée dans certains modèles.

1. Votre marteau hedge est pré-monté, sauf pour la plaque de sécurité.
2. Pour assembler la plaque de sécurité (A), alignez ses orifices sur ceux du marteau et fixez avec les vis (B) fournies.

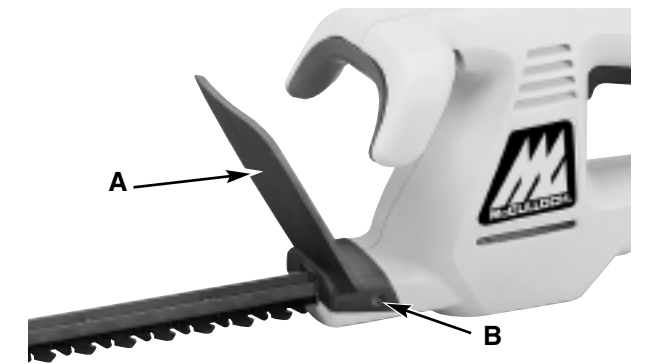

3-1

## 4 - INSTRUCTIONS D'UTILISATION

#### ATTENTION

Assurez-vous toujours que les poignées et les protections sont correctement fixées.

### 4-1. INTERRUPTEUR

Pour votre sécurité, ce taille-haie a été conçu avec un interrupteur de sécurité à traction (A). Si vous n'appuyez que sur un bouton (B), l'appareil ne sera pas activé. Pour mettre le taille-haie en MARCHÉ, appuyez sur les deux boutons en même temps. Pour mettre l'appareil à l'ARRÊT, il suffit de relâcher l'un des deux boutons. (Voir Fig.4-1)



4-1



4-2

### 4-2. CORDON D'ALIMENTATION

Pour éviter de débrancher accidentellement l'appareil, enrouler le cordon autour du crochet (C) et insérer le cordon enroulé dans le trou du poignet derrière tirer légèrement pour serrer. (Fig. 4-2)

## 5 - INSTRUCTIONS POUR LA COUPE

1. **PROLONGATEURS.** Toujours maintenir le prolongateur à l'écart des lames. Ne jamais le placer sur la haie que l'on va tailler. Si le cordon se coupe ou est endommagé, le débrancher immédiatement du réceptacle avant de l'inspecter ou de le réparer.
2. **POSITION DE TRAVAIL.** Rester dans une position d'équilibre stable. Ne pas trop se pencher. Porter des lunettes de protection, des chaussures antidérapantes et des gants en pendant le travail. Tenir fermement le taille-haie à deux mains, puis le mettre en marche. Toujours tenir le taille-haie comme indiqué dans les illustrations, une main sur la poignée arrière et l'autre sur la poignée avant. ne jamais tenir l'outil par le protège lames.
3. **TAILLER LES NOUVELLES POUSSES.** Un ample mouvement mi-rotatif - les dents de la lame passant à travers les brindilles - est le plus efficace. Une légère inclinaison de la lame vers le bas et dans la direction du mouvement donne la meilleure coupe. (Fig. 5-1A)

### ATTENTION

Ne pas utiliser le taille-haie pour couper des tiges de plus de 1/2" Utiliser le taille-haie exclusivement pour tailler des buissons de taille normale qui se trouvent autour de maisons ou autres bâtiments.

4. **EGALISER LES HAIES.** Pour obtenir des haies exceptionnellement bien égalisées, il est possible d'attacher un morceau de ficelle qui puisse servir de guide, sur toute la longueur de la haie.
5. **TAILLER SUR LES COTES.** Tenir le taille-haie comme indiqué ; commencer par le bas et monter. (Fig.5-1B)



5-1A



5-1B

## 6 - ENTRETIEN

### 6-1. LUBRIFIER LA LAME AVERTISSEMENT

Avant de lubrifier la lame, s'assurer que l'appareil est débranché de la source d'alimentation car cela pourrait causer un démarrage accidentel et provoquer de sérieuses blessures.

Pour un travail plus facile et une meilleure longévité de la lame, lubrifier la lame avant et après chaque utilisation. Appliquer une huile de machine le long du bord du ruban supérieur. (Fig. 6-1)

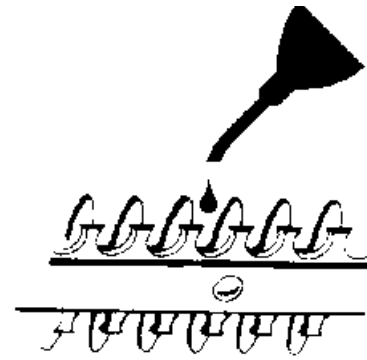

6-1

Pendant son utilisation, il est souhaitable d'arrêter, de débrancher et d'huiler le taille-haie de temps en temps.

1. Les lames de coupe sont en acier dur d'excellente qualité et si utilisées normalement, ne nécessitent pas d'affûtage. Par contre, si vous touchez accidentellement un grillage, des pierres du verre ou tout autre objet dur, vous risquez d'ébrécher la lame. Ne faites rien si cela ne cause aucun problème au mouvement de la lame. Si cela cause un problème, débrancher l'appareil et ôter l'encoche à l'aide d'une lime fine ou pierre d'affûtage.
2. Si vous laissez tomber le taille-haie, vérifier qu'il n'est pas endommagé. Si la lame est tordue, le carter craqué ou les poignées cassées ou si vous voyez tout autre problème qui affecterait le fonctionnement de l'appareil, Veuillez contacter un centre de service réparations professionnel et faites réparer l'outil avant de vous en resservir.
3. Les engrais et tout autres produits de jardinage contiennent des produits chimiques qui accélèrent fortement la corrosion des métaux. Ne pas remiser l'outil sur ou à côté d'engrais ou autres produits chimiques.
4. L'appareil débranché, utiliser exclusivement un savon doux et un chiffon humide pour nettoyer l'outil. Ne pas laisser de liquide s'infiltrer dans l'outil; ne jamais immerger une partie de l'outil dans un liquide.

## 7 - GARANTIE LIMITÉE DE UN ANNÉE

### 1. DURÉE

La durée de la garantie des produits McCulloch s'établit comme suit: un (1) ANNÉE à compter de la date initiale de l'achat à condition que l'appareil soit utilisé à des fins personnelles, domestiques, pour des travaux de ferme ou de ranch, et qu'il ne soit pas utilisé à des fins de location; QUATRE-VINGT-DIX (90) JOURS à compter de la date d'achat initial lorsque les produits sont utilisés à des fins commerciales, professionnelles, institutionnelles ou de location. Cette garantie vous donne des droits légaux spécifiques. Vous pouvez également bénéficier d'autres droits qui varient selon les états ou provinces. PAR LA PRÉSENTE, MCCULLOCH DÉCLINE TOUTE RESPONSABILITÉ EN CE QUI CONCERNE TOUTE GARANTIE IMPLICITE APRÈS LES DATES D'EXPIRATION APPLICABLES DE CETTE GARANTIE LIMITÉE EXPRESSE. (Certains états ou certaines provinces ne permettant pas de limitation de la durée des garanties implicites. Les limitations ci-dessus peuvent donc ne pas s'appliquer à votre cas.)

### 2. PAR QUI LA GARANTIE EST-ELLE OFFERTE

McCulloch U.S.A 1-800-521-8559  
10715 Springdale Avenue, Unit 2, Santa Fe Springs, CA 90670 USA

### 3. QUI EST COUVERT PAR CETTE GARANTIE

- A. L'acheteur d'un produit McCulloch (à condition que le produit ne soit pas destiné à la revente).
- B. Toute personne à qui le produit est légalement cédé pour la durée de la garantie implicite ou écrite applicable au produit.
- C. Toute autre personne autorisée, aux termes de la garantie ou des lois applicables, à demander au Garant de respecter ses obligations. (Les parties sus-mentionnées sont ci-après désignées sous le nom de «Utilisateur.»)

### 4. CE QUI EST COUVERT PAR CETTE GARANTIE

Toute défaillance survenant pendant la période de garantie applicable et qui découle de défauts de matériaux ou de fabrication.

### 5. CE QUI N'EST PAS COUVERT PAR CETTE GARANTIE

- A. Tout dommage indirect ou consécutif découlant possiblement de la défaillance ou du mauvais fonctionnement d'un produit McCulloch. (Comme certains états ou certaines provinces n'autorisent pas l'exclusion ou la limitation des dommages indirects ou consécutifs. Ces limitations peuvent ne pas s'appliquer à votre cas.)
- B. Toute défaillance découlant d'un accident, d'un usage abusif, d'une négligence ou du défaut d'utiliser le produit conformément aux directives fournies dans la ou les Notices d'utilisation qui accompagnent le produit, ou découlant d'une réparation inadéquate par un Centre de réparation non agréé.
- C. Les réglages normaux décrits dans la ou les Notices d'utilisation fournies avec le produit.
- D. Tout composant ou accessoire qui n'est pas vendu ou fabriqué par le Garant.
- E. Les préparations ou assemblages préalables à la livraison.
- F. Cette garantie ne s'applique pas aux accessoires ni à l'entretien ou aux réglages normaux du produit décrits dans la ou les Notices d'utilisation.

### 6. RESPONSABILITÉS DU GARANT AUX TERMES DE CETTE GARANTIE

- A. Réparer ou remplacer gratuitement pour l'utilisateur les composants qui s'avèrent défectueux pendant la période de garantie applicable.
- B. S'assurer que le Centre de réparation agréé est remboursé pour les frais de matériaux et de main-d'oeuvre engagés pour effectuer les réparations au titre de la garantie conformément aux politiques et procédures de garantie établies.

### 7. RESPONSABILITÉS DE L'UTILISATEUR AUX TERMES DE CETTE GARANTIE

- A. L'utilisateur doit livrer ou expédier le produit McCulloch couvert par la garantie au concessionnaire chez qui le produit a été acheté ou au Centre de réparation agréé le plus proche. Une preuve d'achat est requise.
- B. Les frais d'expédition, le cas échéant, sont à la charge de l'utilisateur.
- C. Veiller à l'entretien, à l'utilisation et au remisage du produit avec une diligence raisonnable, tel qu'il est expliqué dans la ou les Notices d'utilisation.

### 8. MOMENT POUR LE GARANT DE S'ACQUITTER DE SES OBLIGATIONS AUX TERMES DE CETTE GARANTIE

- A. Les dates de réparation des produits sous garantie seront fixées pour le Centre de réparation en fonction de la charge normale de travail et suivant la disponibilité des pièces.
- B. Si le délai pour la réparation excède dix (10) jours à compter de la date de livraison au réparateur agréé, la garantie sera prolongée du nombre de jours supplémentaires pendant lesquels le produit est inutilisable.
- C. Si l'utilisateur n'obtient pas entière satisfaction auprès de son Centre de réparation local, il doit se mettre en rapport McCulloch, ou composer le numéro sans frais.

# MCCULLOCH®

## MANUAL DEL USUARIO

# Cortador Eléctrico del arbusto

**Modelos : MCT203A16, MCT203A18, MCT203A20, MCT203A22**

**SEGORIDAD**

**OPERACION**

**MANTENIMIENTO**



### ADVERTENCIA • FAVOR DE LEER

Para su propia seguridad, favor de leer este manual antes de intentar operar su unidad nueva. Si no se siguen estas instrucciones se pueden provocar serias heridas personales. Favor de dedicar un poco de tiempo para familiarizarse cada vez que se utilice la unidad.

## INTRODUCCION

### FAVOR DE LEER

Estimado Cliente,

Gracias por comprar un producto McCulloch. Con una operación y mantenimiento adecuados le proporcionará años de servicio.

Con el objeto de hacer un mejor uso de su inversión, **ASEGURESE** de familiarizarse con el contenido de TODO el Manual del Usuario antes de intentar operar o dar mantenimiento a su unidad.

Asegurarse de seguir cuidadosamente las ilustraciones graduales de este manual para poner en marcha, operar y dar mantenimiento a su nuevo producto.

En el manual se encontrarán las siguientes señales: **NOTA**, **ADVERTENCIA / PRECAUCION** y **GARANTIA**.

Una **NOTA** se utiliza para comunicar una información adicional, para enfatizar una explicación particular, o para extender la descripción de un paso.

Una **ADVERTENCIA** o **PRECAUCION** identifica un procedimiento que, si no se lleva a cabo o se hace en forma inadecuada, puede provocar serias heridas personales o daños a la unidad y/o ambas cosas.

La **G** (**SIMBOLO DE GARANTIA**) notifica que a menos que se sigan las instrucciones o procedimientos, cualquier daño causado anulará la garantía y las reparaciones correrán a cuenta del propietario.

Ponga atención particular a las precauciones de seguridad. Están escritas para su protección y contienen información importante que usted debe saber para operar sin riesgo su arbusto.

**SI PRECISA SERVICIO DE GARANTÍA O MANTENIMIENTO, PÓNGASE EN CONTACTO CON SU CENTRO DE SERVICIO AUTORIZADO McCULLOCH MÁS CERCANO - LOCALICE SU CENTRO DE SERVICIO MÁS CERCANO LLAMANDO AL NÚMERO GRATUITO QUE APARECE EN ESTE MANUAL.**

## 1 - RENSEIGNMENTS GENERAUX

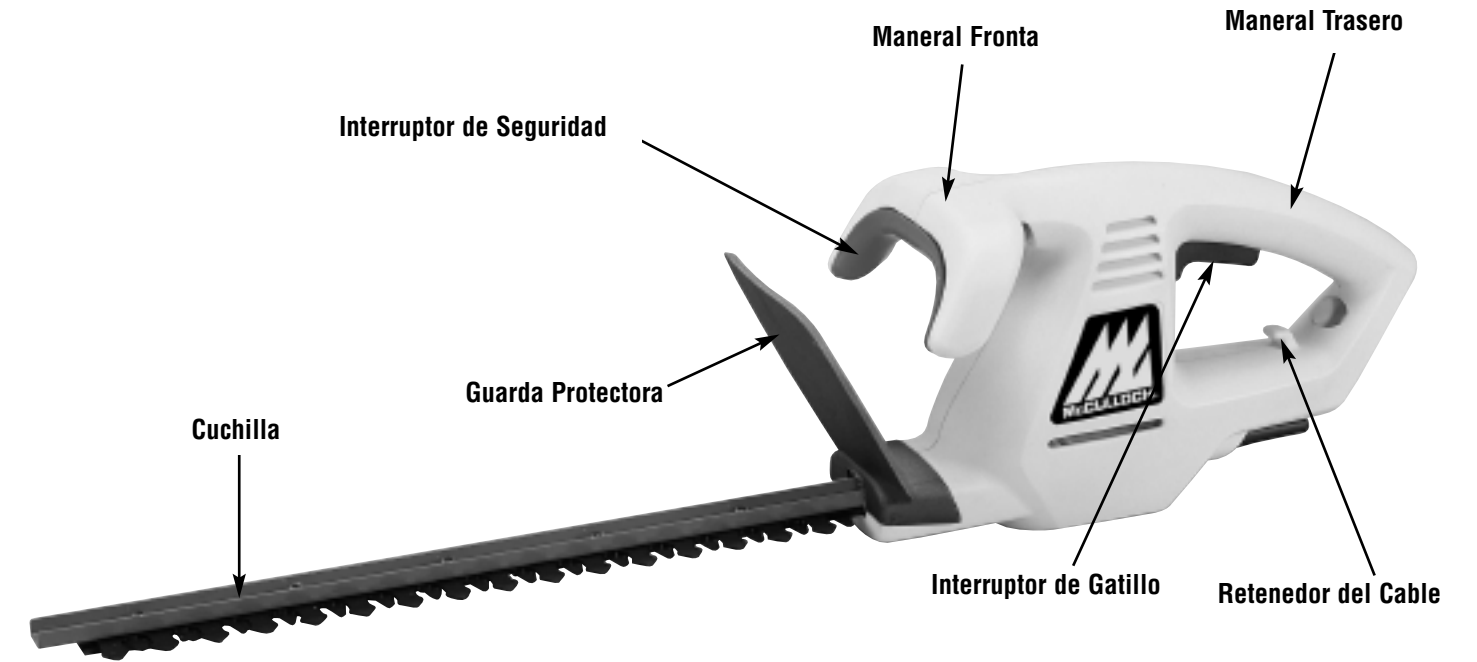

### ESPECIFICACIONES

Modelo	MCT203A16	MCT203A18	MCT203A20	MCT203A22
Potencia	120V~, 60Hz, 2.6 A	120V~, 60Hz, 2.8 A	120V~, 60Hz, 3.0 A	120V~, 60Hz, 3.2 A
Velocidad no Instalada	3,200 min <sup>-1</sup> /S.P.M.	3,200 min <sup>-1</sup> /S.P.M.	3,200 min <sup>-1</sup> /S.P.M.	3,200 min <sup>-1</sup> /S.P.M.
Longitud de Cuchillas	16" (400mm)	18" (450mm)	20" (500mm)	22" (550mm)
Capacidad de corte máxima hasta	1/2" (14mm)	1/2" (14mm)	1/2" (14mm)	1/2" (14mm)
Peso neto	2.9 kg (6.4 Lbs)	3.0 kg (6.6 Lbs)	3.1 kg (6.8 Lbs)	3.2 kg (7.0 Lbs)

## 2 - PRECAUCIONES DE SEGURIDAD

### FAVOR DE LEER - CONSERVE ESTAS INSTRUCCIONES

Si utiliza una herramienta eléctrica, considere siempre algunas medidas de seguridad básicas para asegurar la máxima seguridad y un nivel de rendimiento óptimo. Lea este manual antes de montar y utilizar esta herramienta. Si no respeta las instrucciones podría provocar una descarga eléctrica, quemaduras, incendios o lesiones personales.

### ADVERTENCIA

#### 2-1. PARA REDUCIR EL RIESGO DE CHOQUEN ELECTRICOS, INCENDIO O HERIDAS PERSONALES:

1. **SIGA TODAS LAS INSTRUCCIONES DE SEGURIDAD** enlistadas en este manual antes y durante la operación de esta recortadora.
2. **PARA REDUCIR EL RIESGO DE CHOQUE ELECTRICOS**, esta herramienta posee un enchufe polarizado (una patilla es más ancha que las demás). Este enchufe encajará en una toma polarizada en una sola posición. Si el enchufe no encaja completamente en la toma, déle la vuelta. Si aún así no encaja, póngase en contacto con un electricista cualificado para instalar una toma adecuada. No cambie el enchufe.
3. **REVISE LA UNIDAD POR SI HAY DAÑOS** en el bastidor, el cable o el enchufe. Mantenga todos los sujetadores apretados. No la use si el interruptor no apaga su unidad adecuadamente. Nunca la opere si el cable o el enchufe han sido dañados, si el motor no funciona como debería, o si la unidad ha sido golpeada, dañada o dejada caer en agua. Nunca la haga funcionar con alguna apertura de aire bloqueada. Conserve todas las aperturas libres de desechos que puedan reducir el flujo de aire. Reemplace las partes dañadas que estén astilladas, cuarteadas o en mal estado, de manera que puedan volar y causar alguna herida seria.
4. Su **DOBLE AISLAMIENTO** permite proteger al usuario contra las descargas eléctricas. El doble aislamiento se compone de 2 "capas" de aislamiento eléctrico independientes. Las herramientas construidas con este sistema de aislamiento no necesitan conexión a masa. Como resultado, el cable prolongador que utilice con este aparato se puede conectar a cualquier toma eléctrica de 120 voltios. Respete las precauciones de seguridad más usuales durante el uso de una herramienta eléctrica. El sistema de doble aislamiento sólo ofrece un nivel de protección adicional frente a posibles fallos eléctricos internos.

5. **INTERRUPTOR DEL CIRCUITO DE FALLA A TIERRA (ICFT)** receptáculo que puede ser usado en una toma de corriente o en un circuito para aumentar las medidas de seguridad.
6. **CABLE DE EXTENSION** - Utilice únicamente cables prolongadores diseñados para su uso en exteriores. Asegúrese de que el grosor del cable es adecuado para su longitud. Consulte la tabla siguiente. Dado que esta herramienta posee un sistema de doble aislamiento, se puede utilizar un cable de 2 conductores sin conexión de masa. Si tiene alguna duda acerca del tamaño del conductor, utilice el mayor grosor. Recuerde que cuanto menor es el número de calibre, más grueso será el cable.

RECOMENDACIONES PARA EL CALIBRE MINIMO DEL ALAMBRE		
VOLTIOS	LONGITUD DE CABLE DE EXTENSION	TAMAÑO REQUERIDO DEL ALAMBRE
120	25 pies / 7.5m	18 A.W.G.*
	50 pies / 15m	16 A.W.G.*
	100 pies / 30m	16 A.W.G.*

\*Calibre para Alambre de los E.U.A.

Table 1

- a. Durante el uso de la herramienta, utilice un cable prolongador del tamaño adecuado para evitar pérdidas de energía y sobrecalentamiento.
  - b. El cable de extensión debe estar diseñado específicamente para uso en exteriores y marcado con "SJ" o "SJT" y con el sufijo "WA". En Canadá, el cable de extensión debe estar marcado con "SFTW".
  - c. Compruebe si existen conductores visibles o aislamientos dañados en el cable. Si observa algún deterioro, reemplace el cable antes de utilizar la herramienta.
- NO MALTRATE EL CABLE** – No transporte la herramienta por el cable, ni tire del mismo para desconectarlo de una toma eléctrica. Mantenga el cable lejos del operador y asegúrese en todo momento de que no suponga un obstáculo. No exponga el cable a superficies calientes, aceite o agua. No tire del cable alrededor de esquinas pronunciadas ni cierre puertas a su paso.
7.  **NO INCLUYE PARTES DE REPUESTO** – Esta herramienta con doble aislamiento no tiene componentes en su interior que se puedan reparar. No intente reparar personalmente la herramienta. Si necesita información sobre reparaciones, consulte con el Departamento de atención al cliente de McCulloch, cuyos datos se muestran en la parte posterior de este manual de usuario.

## 2 - PRECAUCIONES DE SEGURIDAD

8. **Evite ambientes peligrosos.** No utilice la herramienta en lugares húmedos o mojados.
9. **No utilice cuando llueva.** El agua que penetre en la herramienta incrementará el riesgo de un corto circuito.
10. **No abuse del cable eléctrico.** Nunca lo jale para desconectarlo. Mantenga el cable alejado del calor excesivo, aceite, bordes afilados, o partes en movimiento. Reemplace cables en malas condiciones inmediatamente. Un cable en malas condiciones incrementa el riesgo de un corto eléctrico.

### SEGURIDAD PERSONAL

11. **Mantenga a los niños alejados.** Todo visitante deberá de mantenerse a una distancia suficiente para que no resulte lastimado.
12. **Vístase apropiadamente.** No utilice ropa floja o joyería, pudieran ser atrapadas en partes en movimiento. Utilice guantes y zapatos apropiados para trabajar en el exterior. Utilice protector en el pelo para contener pelo largo.
13. **Utilice lentes protectores de seguridad.** Siempre utilice máscara protectora para la cara cuando opere su unidad.
14. **Permanezca alerta, sea consciente de sus acciones y utilice el sentido común durante el uso de la herramienta.** No utilice las herramientas si está cansado o bajo la influencia de drogas, alcohol o medicamentos. Un momento de desatención durante el uso de la herramienta podría provocar serias lesiones personales.
15. **Evite que su herramienta se encienda sin que usted sepa.** No mueva su herramienta conectada a la corriente eléctrica con su dedo o mano colocada en el interruptor. Asegúrese que el interruptor está en la posición de apagado cuando vaya a conectarla a la electricidad.
16. **No se estire en demasía.** Manténgase bien posicionado y balanceado al operar su unidad. Un buen balance de su cuerpo le ayudara a tener mejor control de la herramienta en condiciones inesperadas.
17. **No existen accesorios necesarios para la operación de esta herramienta de jardinería.** El uso de cualquier accesorio o aditamento en esta herramienta de jardinería no son recomendados. El uso de estos accesorios o aditamentos incrementaran el riesgo de accidente y daños al usuario.
18. **No utilice la fuerza.** La herramienta correcta hará su trabajo mejor y más seguro a la velocidad a que fue diseñada.
19. **Desconecte la clavija de la fuente eléctrica antes de pretender hacer algún ajuste o almacenamiento de su unidad.** Tal medida de prevención evita que su herramienta se active accidentalmente.
20. **Almacene la herramienta en un lugar interior mientras no se encuentre en uso.** Cuando no utilice

su herramienta esta deberá ser almacenada en el interior en lugares secos y alejados del alcance de niños.

21. **Herramientas de mantenimiento.** Mantenga los aditamentos de corte bien afilados y limpios para un mejor desempeño y para reducir el riesgo de una lesión. Siga las instrucciones para lubricar y cambiar los accesorios. Inspeccione el cable eléctrico periódicamente, y si esta dañando repárelo de inmediato en un centro de servicio autorizado. Mantenga el maneral de su herramienta limpio libre de aceite, agua y grasa.
22. **Revise partes dañadas.** Antes de usar su herramienta, la guarda u otra parte dañada de su herramienta, deberá ser checada cuidadosamente para determinar que operara apropiadamente y desarrollara su función. Revise la alineación de partes en movimiento, roturas de partes y cualquier otra condición que afecte la operación. La guarda u otra parte dañada deberá ser reparada por un centro de servicio autorizado, a menos que se indique alguna otra cosa en este manual.

### 2-2. REGLAS DE SEGURIDAD DEL CORTADOR DE SETOS

1. EL Cortador de Setos no debe usarse por personas menores de 16 años.
2. Mantenga a niños, otras personas y animales alejados del Cortador de Setos.
3. Siempre vístase apropiadamente. No utilice ropa floja o joyería, podrían ser atrapadas en partes con movimiento. El uso de guantes y zapatos para trabajo son recomendados cuando trabaje en el exterior. Utilice protector contra el pelo para contener pelo largo.
4. Utilice una máscara o protector facial si existe un nivel alto de polvo en el entorno.
5. No utilice la podadora si la cuchilla no está bien asegurada o se encuentra dañada.
6. Antes de encender su cortador de setos asegúrese de que las cuchillas de corte no estén tocando alguna roca o rama.
7. Si la podadora se encuentra en uso, mantenga la cuchilla alejada de todos los miembros del cuerpo.
8. No corte objetos afilados. Ello podría causar lesiones o daños en la podadora.
9. Únicamente corte en días bien alumbrados o con un buen sistema de alumbrado artificial.
10. No abuse del cable. No transporte la podadora por el cable ni tire con fuerza para desconectarlo de un receptáculo. Mantenga el cable alejado del calor, el aceite y los objetos afilados.
11. Cuando el Cortador de Setos no este en operación, almacénelo en un lugar seco, y lejos del alcance de niños.

## 2 - SAFETY PRECAUTIONS

12. El voltaje adecuado deberá usarse de acuerdo a lo que estipula la placa de datos técnicos. No use otra fuente de energía.
13. Nunca utilice su Cortadora de Setos cuando este lloviendo. No moje su unidad ni la esponja a ambientes húmedos. No deje su unidad en el exterior en la noche. No corte material mojado o húmedo.
14. Compruebe con regularidad el cable de alimentación. Antes de cada uso, asegúrese de que el cable de alimentación no se encuentra dañado o deteriorado. Si el cable no se encuentra en buenas condiciones, no utilice el podador. Solicite a un centro de asistencia su reparación.
15. Únicamente utilice un cable de extensión eléctrica adecuado para uso exterior. Manténgalo alejado de el área de corte, de humedad, de ambiente mojado, de aceite y de bordes afilados. Manténgala alejada del calor y de combustibles.
16. Evite los arranques no intencionados. Al transportar la podadora con la fuente de alimentación conectada entre tareas, coloque el interruptor en posición "OFF" o evite tocar ambos interruptores al mismo tiempo.
17. No trate de remover material cortado y no trate de sujetar material que será cortado cuando las navajas estén en movimiento. Asegúrese que el interruptor esta en posición de apagado cuando quite material atrancado en las cuchillas  
**PRECAUCION:** Las cuchillas siguen en movimiento inercial despues de apagar su unidad.
18. No force su Cortador de Setos, hará mejor su trabajo y causara menos riesgo de daños si es usado a la velocidad que fue diseñada.
19. Manténgase alerta, fíjese lo que esta haciendo. Utilice sentido común. No utilice el Cortador de Setos si se encuentra cansado.
20. Mantenga el Cortador de Setos con cuidado, mantenga las navajas de corte afiladas y limpias para un mejor desempeño y para reducir el riesgo de

lesiones. Inspeccione el cable eléctrico regularmente y reemplace si esta dañado. Mantenga el maneral libre de agua, aceite o grasa.

### 2-3. EXPLICACION DE NOTA, ADVERTENCIA Y SIMBOLO DE GARANTIA

1. Una **NOTA** usada para comunicar información adicional, para destacar una explicación particular, o para expandir una instrucción específica.
2. Una **ADVERTENCIA** identifica un procedimiento que, si no se acomete o se realiza inadecuadamente, puede provocar heridas personales y/o daños a la unidad.
3. El **G** (**SIMBOLO DE GARANTIA**) sirve para notificar que por los menos las instrucciones o procedimientos deben llevarse al cabo, cualquier daño invalidará la garantía y los gastos de la reparaciones serán asumidos por el dueño. Cualquier otro servicio, con excepción del mantenimiento del usuario, deberá ser realizado por un Centro de Servicio Autorizado McCulloch. Los daños o condiciones causadas por practicas de mantenimiento inadecuadas, las cuales hagan que el producto sea inoperable invalidarán la garantía del fabricante.
4. **PARA LA GARANTIA O EL SERVICIO** contacte al Centro de Servicio Autorizado McCulloch más cercano registrado bajo la sección de "sierras" en las páginas amarillas de su directorio telefónico.

### 2-4. SIMBOLOS INTERNACIONALES

1. Lea el manual del Usuario (Figura 2-1).
2. El uso de estos párrafos sobre seguridad personal es altamente recomendado para reducir el riesgo de heridas accidentales (Figura 2-2).

## CONSERVE ESTAS INSTRUCCIONES

El uso de estos articulos de seguridad personal es altamente recomendado para reducir el riesgo de lesiones accidentales.



2-1

Lea Manual de Usuario.

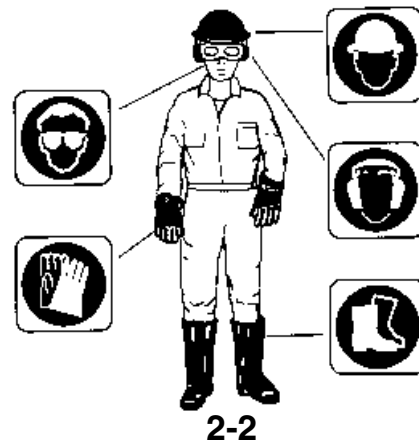

2-2

## 3 - INSTRUCCIONES DE ENSAMBLE

### 3-1. INSTALANDO EL PROTECTOR DE SEGURIDAD (FIG. 3-1)

#### ADVERTENCIA

No utilizar sin tener colocada la protección.

1. Su cortador de setos viene totalmente montado excepto el protector de seguridad. El guardia de la seguridad puede already es installect en algunos modela.
2. Para montar el protector (A) de seguridad alinee los agujeros que hay en el protector de seguridad con los agujeros que hay en el cortador de setos y fijelo con con los tornillos (B) que hay previstos.

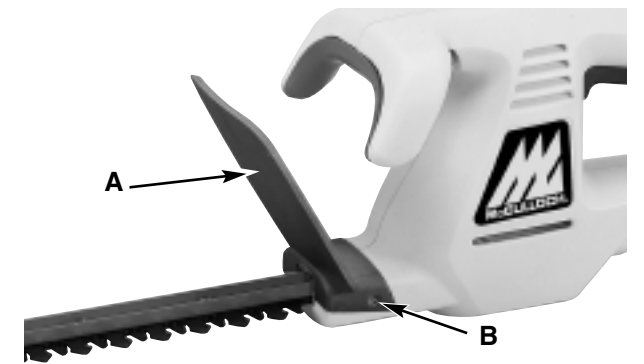

3-1

## 4 - INSTRUCCIONES DE OPERACION

### PRECAUCION

Asegúrese siempre de que todos los mangos y protecciones están convenientemente ajustadas cuando utilice la herramienta.

#### 4-1. INTERRUPTOR

Por su seguridad, esta recortadora de setos está diseñada con un interruptor de seguridad para cada mano (A). Si sólo se aprieta un activador (B), la recortadora no empezara a funcionar. Para encender la recortadora, apriete ambos activadores a la vez. Para apagar la recortadora, sólo tiene que soltar uno de los activadores (Véase Fig. 4-1).



4-1

#### 4-2. CABLE ELÉCTRICO

Para prevenir desconexiones accidentales del cable eléctrico, enrolle el cable alrededor del gancho (C) y jale levemente para apretar el cable. (Fig. 4-2)



4-2

## 5 - INSTRUCCIONES PARA LA PODA

1. **CABLE ELÉCTRICO.** Siempre mantenga el cable eléctrico alejado de las cuchillas de corte. Nunca deje el cable sobre matorrales que pretende usted cortar. Si corta o daña el cable, desconéctelo de la fuente eléctrica inmediatamente, antes de inspeccionar o reparar el cable.
2. **POSICIÓN DE TRABAJO. MANTENGA** una posición de trabajo balanceada y sus pies bien posicionados y no se estire en exceso. Use lentes protectores para los ojos, zapatos que con suelas antiderrapantes, y guantes. Mantenga su herramienta firmemente con dos manos y active el interruptor de encendido. Siempre sujete su Cortador como lo indica la ilustración, con una mano en el maneral trasero la otra en el maneral frontal. Nunca sujete la herramienta por las guardas de las cuchillas.
3. **CORTADO DE SETOS.** Un movimiento amplio, alimentando los dientes de las cuchillas de pequeñas ramas es lo mas efectivo. Un pequeño ángulo hacia abajo en las cuchillas en la dirección del movimiento genera un mejor corte.(Fig. 5-1A)



5-1A



5-1B

### PRECAUCION

No utilice su cortadora para cortar ramas mayores de 1/2". Use su cortador solamente para cortar arbustos que se encuentre alrededor de casas o edificios.

4. **NIVEL DEL SETO.** Para obtener un nivel parejo del corte del Seto, se puede colocar un hilo estirado de lado a lado al nivel que se quiere dejar el Seto, este funcionara como guía.
5. **CORTES LATERALES.** Mantenga su herramienta como se ve en la ilustración, y comience en la parte inferior moviendo su maquina de abajo hacia arriba. (Fig. 5-1B.)

## 6 - INSTRUCCIONES DE MANTENIMIENTO

### 6-1. LUBRICACIÓN DE LAS CUCHILLAS ADVERTENCIA

Antes de lubricar, asegúrese que su cortador de setos esta desconectado de la corriente eléctrica. Falla en este procedimiento podría causar que se encendiera su unidad accidentalmente, causando serias lastimaduras personales.

Para una operación mas sencilla y una vida de sus cuchillas mayor, lubrique sus cuchillas antes y después de usarse. (Fig. 6-1)

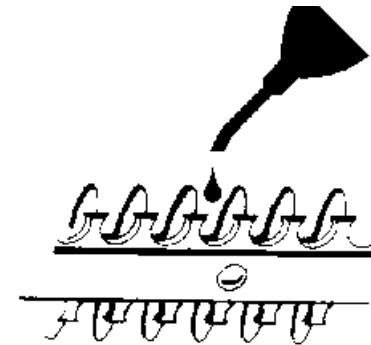

6-1

El Cortador de Setos deberá de ser apagado y desconectado y deberá de aceitar sus cuchillas ocasionalmente.

1. Las cuchillas de corte están fabricadas de acero endurecido de alta calidad y con el uso normal no requerirán de afilado. Mas sin embargo si accidentalmente usted toca o golpea una roca, un cable, vidrio, o cualquier otro objeto duro, pudiera mellar la cuchilla, no hay necesidad de remover la melladura de la cuchilla si esta no interfiere con el movimiento natural de corte. En caso que si interfiera la melladura , apague y desconecte la herramienta y con una lima plana lime la melladura hasta que vea que no interferirá con el movimiento de esta.
2. Si deja caer accidentalmente su unidad, inspecciónela cuidadosamente. Si las cuchillas se doblaron, si la carcasa se rompió, si el maneral se rompió o si usted ve algún otro desperfecto , lleve su unidad a un centro de servicio autorizado par que se la repare antes que usted pretenda encender otra vez su herramienta.
3. Fertilizantes y otros químicos usados en el jardín contienen agentes que aceleran el proceso de corrosión de metales. No almacene su herramienta en lugares donde pudiera tener contacto su herramienta a estos materiales.
4. Con su unidad desconectada, use jabón de manos y un trapo húmedo para limpiar su herramienta. No permita que ningún liquido se introduzca dentro de su maquina, nunca meta partes de su herramienta en líquidos.

### IMPORTANTE

Para asegurar la seguridad y funcionamiento, reparaciones, mantenimiento y ajustes deberán ser realizados por un centro de servicio autorizado usando partes originales e idénticas.

## **7 - GARANTÍA LIMITADA DE UN AÑO**

### **1. DURACIÓN**

La duración de la garantía de este producto McCulloch es la siguiente: UN (1) AÑO desde la fecha de la compra original sólo cuando se utilice para uso personal, familiar, casero, en granja o rancho, y siempre que no se subarriende o alquile; NOVENTA(90) DÍAS desde la fecha de compra original cuando se utilice para fines comerciales, profesionales, institucionales o de subarriendo. Esta garantía le proporciona derechos legales específicos. También puede proporcionarle otros derechos que varían de estado a estado. MCCULLOCH LLC RENUNCIA A CUALQUIER GARANTÍA IMPLÍCITA UNA VEZ QUE LA FECHA DE EXPIRACIÓN DE LA GARANTÍA EXPRESADA CORRESPONDIENTE HA EXPIRADO.

(Algunos estados no permiten limitaciones en la duración de una garantía implícita, por lo que las limitaciones arriba mencionadas pueden no ser aplicables en su caso).

### **2. EMISOR DE ESTA GARANTÍA**

McCulloch U.S.A 1-800-521-8559  
10715 Springdale Avenue, Unit 2, Santa Fe Springs, CA 90670 USA

### **3. BENEFICIARIO DE ESTA GARANTÍA**

- A. El comprador del producto McCulloch (a menos que utilice el producto para fines de subarriendo o alquiler).
- B. Cualquier persona a la que le sea transferida dicho producto legalmente durante la duración de la garantía implícita o escrita aplicable al producto.
- C. Cualquier otra persona autorizada según los términos establecidos en la garantía o que, según la ley del estado, pueda obligar al emisor de la garantía a aplicarla.

(Las partes arriba mencionadas se denominarán a partir de ahora como "el Usuario").

### **4. ÁMBITO DE APLICACIÓN DE ESTA GARANTÍA**

La garantía se aplica durante la duración especificada sobre problemas derivados de defectos en los materiales o en su fabricación.

### **5. ASPECTOS NO CUBIERTOS POR ESTA GARANTÍA**

- A. Cualquier daño accidental o derivado que pueda producir fallos o un funcionamiento incorrecto del producto McCulloch. (Algunos estados no permiten la exclusión de dichos daños accidentales o derivados, por lo que dichas limitaciones pueden no ser aplicables en su caso).
- B. Cualquier fallo derivado de accidentes, uso incorrecto, negligencia o uso indebido del producto según las instrucciones incluidas en el manual de usuario adjunto al producto, o que se produzca como resultado de un mantenimiento incorrecto realizado por un servicio de reparación no autorizado.
- C. Ajustes ordinarios explicados en el manual de usuario adjunto al producto.
- D. Cualquier pieza o accesorio no vendido o fabricado por el emisor de la garantía.
- E. Ajuste anterior a la entrega o ensamblaje de piezas.
- F. Esta garantía no es aplicable a los accesorios, ajustes o al mantenimiento ordinario del producto especificados en el manual de usuario

### **6. RESPONSABILIDADES DEL EMISOR DE LA GARANTÍA SEGÚN LAS CONDICIONES DE LA MISMA**

- A. Reparar o sustituir las piezas defectuosas durante la duración de la garantía aplicable sin coste alguno para el usuario
- B. Garantizar que el taller reparador autorizado recibe el reembolso correspondiente a los gastos de las piezas y mano de obra realizados como resultado de una reparación bajo garantía según lo prescrito en los procedimientos y directrices de la garantía establecida.

### **7. RESPONSABILIDADES DEL USUARIO SEGÚN LA GARANTÍA**

- A. El usuario se compromete a entregar o enviar el producto McCulloch original protegido por esta garantía al vendedor al que adquirió el producto originalmente o al servicio autorizado más cercano. Es necesario presentar una prueba de compra del producto.
- B. Los gastos derivados de cualquier envío correrán a cargo del usuario.
- C. El usuario debe manejar con cuidado el producto cuando vaya a hacerlo funcionar o a almacenarlo, tal y como se especifica en el manual de usuario.

### **8. PERÍODO DE CUMPLIMIENTO DE LAS OBLIGACIONES DERIVADAS DE LA GARANTÍA POR PARTE DE SU EMISOR**

- A. La reparación de productos bajo garantía se programará según la cantidad de trabajo existente en el servicio de reparación y dependiendo de la disponibilidad de las piezas de recambio.
- B. Si el periodo de reparación supera los diez (10) días a partir del momento en que el producto fue entregado al servicio de reparación, la garantía se ampliará a los días en los que el producto permanece inútil.
- C. Si el usuario no estuviera satisfecho con el trabajo del servicio de reparación, tiene la posibilidad de ponerse en contacto con MCCULLOCH LLC a través de el número de teléfono gratuito.





# SERVICE SPARE PARTS LIST

SPECIFY MODEL NO. WHEN ORDERING PARTS		DATE	REVISED DATE
16" Hedge Trimmer		2/15/2007	N/A
MODEL NO.	MCT203A16		

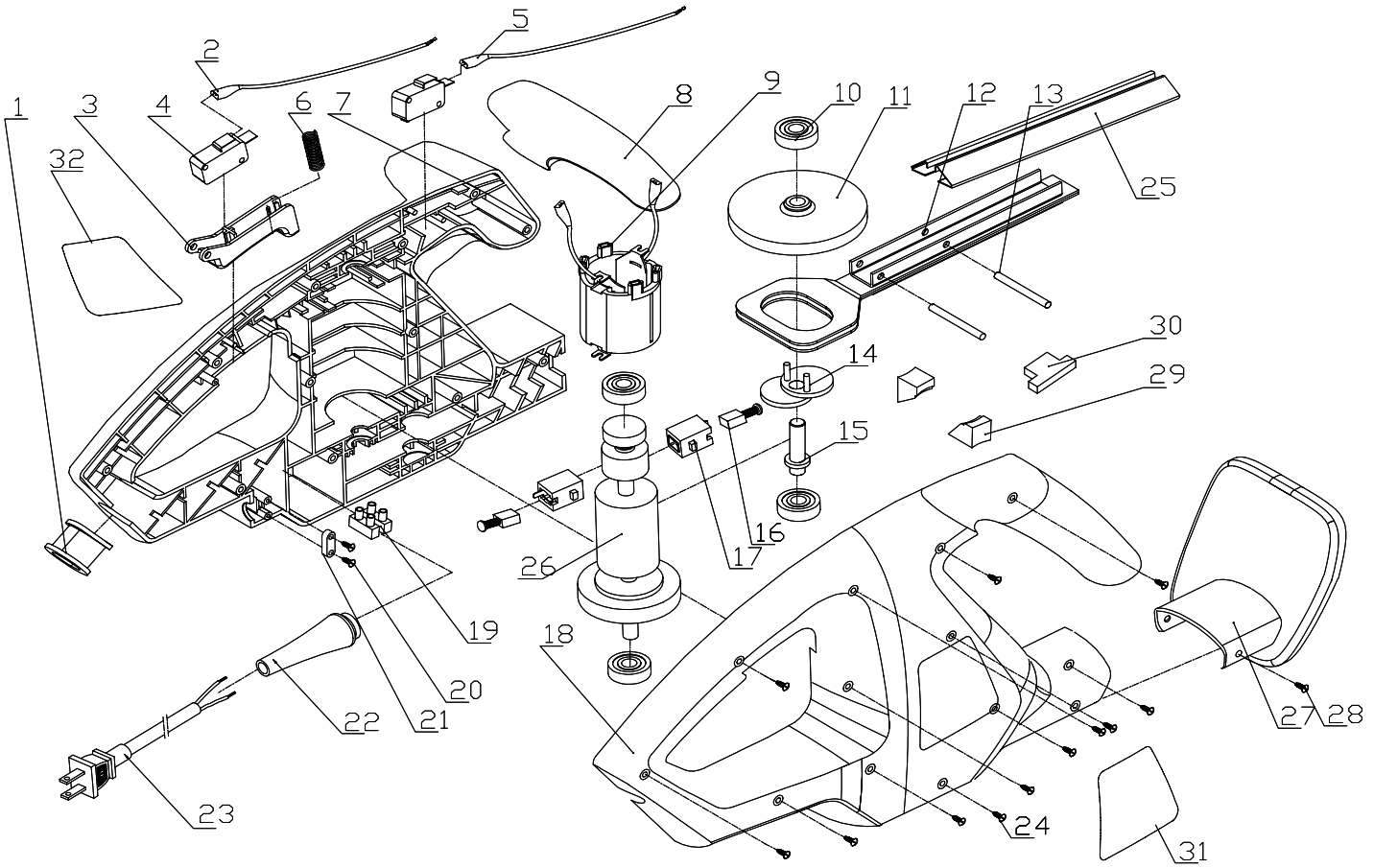

No.	STK CODE	Parts No.	Description	Q	No.	STK CODE	Parts No.	Description	Q
1		6059-203A01	TUBE	1	17		6159-203A01	BRUSH HOLDER	2
2		6010-203A02	WIRE	1	18		6038-203A02	HOUSING (R)	1
3		6028-203A02	TRIGGER	1	19		6041-840001	TERMINAL BLOCK	2
4		6022-203A01	SWITCH	2	20		6SDABB04-14	SCREW	2
5		6010-203A01	WIRE	1	21		6043-982002	STRAIN RELIEF	1
6		6024-203A01	SPRING	1	22		6199-203A01	CORD GUARD	1
7		6038-203A01	HOUSING (L)	1	23		6011-203A01	POWER CORD	1
8		6028-203A01	TRIGGER	1	24		6SDABB04-20	SCREW	12
9		6261-203A01	FIELD ASS'Y	1	25		6017-203A02	BLADE COVER	1
10		6MB-608-07	BEARING	4	26		6260-203A01	ARMATURE	1
11		6073-203A01	GEAR	1	27		6262-203A01	COVER	1
12		6250-203A02	16" BLADE	1	28		6SVABB04-10	SCREW	2
13		6115-203A01	PIN	2	29		6252-203A02	GASKET	2
14		6112-203A01	ECCENTRIC SHAFT	1	30		6252-203A01	GASKET	1
15		6111-203A01	OUTPUT SHAFT	1	31		6097-203A36	LABEL (R)	1
16		6216-203A01	BRUSH	2	32		6097-203A07	LABEL (L)	1

Stocking Codes are:

A - Dealer stocked

B - Distributor stocked

C - Factory stocked

## Free Manuals Download Website

<http://myh66.com>

<http://usermanuals.us>

<http://www.somanuals.com>

<http://www.4manuals.cc>

<http://www.manual-lib.com>

<http://www.404manual.com>

<http://www.luxmanual.com>

<http://aubethermostatmanual.com>

Golf course search by state

<http://golfingnear.com>

Email search by domain

<http://emailbydomain.com>

Auto manuals search

<http://auto.somanuals.com>

TV manuals search

<http://tv.somanuals.com>