

TrimmerPlus®

Operator's Manual

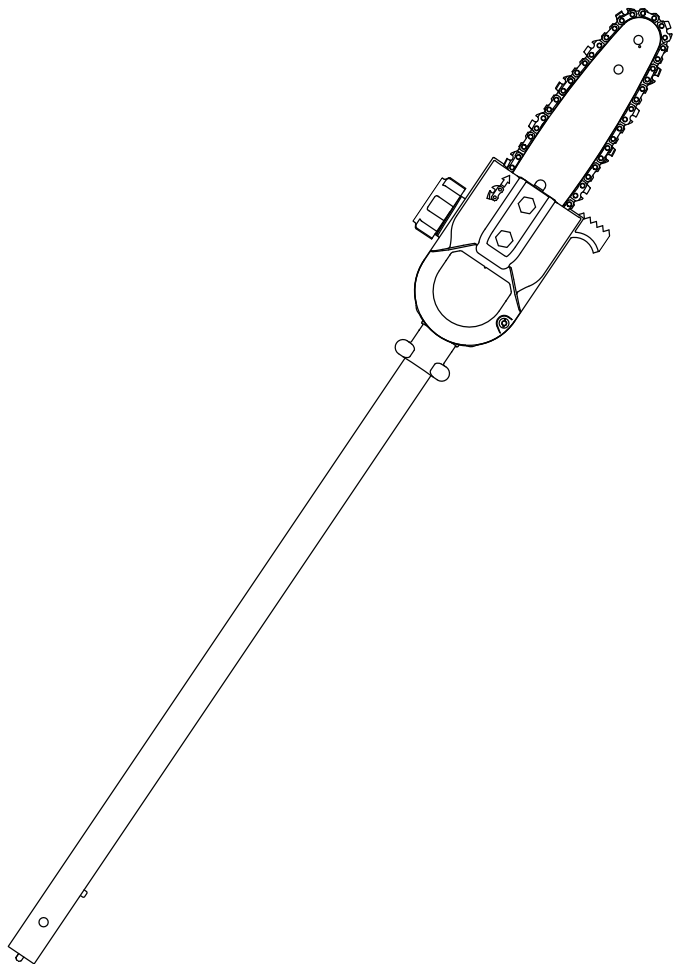

Pole Saw
PS720



SAVE THESE INSTRUCTIONS

For service call **1-800-345-8746**, or **1-800-668-1238** in Canada to obtain a list of authorized service dealers near you. For more details about your unit, visit our website at www.mtdproducts.com.

If you have difficulty assembling this product or have any questions regarding the controls, operation or maintenance of this unit, please call the Customer Support Department.

DO NOT RETURN THE UNIT TO THE RETAILER. PROOF OF PURCHASE WILL BE REQUIRED FOR WARRANTY SERVICE.

THIS PRODUCT IS COVERED BY ONE OR MORE U.S. PATENTS. OTHER PATENTS PENDING.

Service on this unit both within and after the warranty period should be performed only by an authorized and approved service dealer.

Before beginning, locate the unit's model plate. It lists the model and serial numbers of your unit. Refer to the sample plate below and copy the information for future reference.

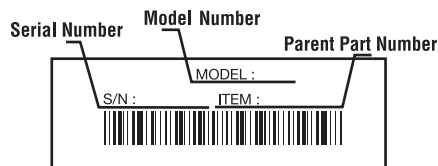

Copy the model and parent part number here:

Copy the serial number here:

TABLE OF CONTENTS

Service Information	1
Rules for Safe Operation	2
Know Your Unit	4
Assembly Instructions	4
Operating Instructions	4
Maintenance & Repair Instructions	5
Replacing Saw Chain	5
Chain Lubrication	5
Cleaning and Storage	5
Specifications	5
Warranty Information	20
Parts List	19



In an effort to reduce the impact on the forests, and reduce carbon and greenhouse gas emissions, MTD is using less paper by reducing the text size of this manual.

All information, illustrations, and specifications in this manual are based on the latest product information available at the time of printing. We reserve the right to make changes at any time without notice.

Copyright© 2007 MTD SOUTHWEST INC, All Rights Reserved.

RULES FOR SAFE OPERATION

The purpose of safety symbols is to attract your attention to possible dangers. The safety symbols, and their explanations, deserve your careful attention and understanding. The safety warnings do not by themselves eliminate any danger. The instructions or warnings they give are not substitutes for proper accident prevention measures.

SYMBOL	MEANING
	SAFETY ALERT: Indicates danger, warning or caution. Attention is required in order to avoid serious personal injury. May be used in conjunction with other symbols or pictographs.
NOTE: Advises you of information or instructions vital to the operation or maintenance of the equipment.	
	DANGER: Failure to obey a safety warning will result in serious injury to yourself or to others. Always follow the safety precautions to reduce the risk of fire, electric shock and personal injury.
	WARNING: Failure to obey a safety warning can result in injury to yourself and others. Always follow the safety precautions to reduce the risk of fire, electric shock and personal injury.
	CAUTION: Failure to obey a safety warning may result in property damage or personal injury to yourself or to others. Always follow the safety precautions to reduce the risk of fire, electric shock and personal injury.

Read the Operator's Manual and follow all warnings and safety instructions. Failure to do so can result in serious injury to the operator and/or bystanders.

FOR QUESTIONS, CALL 1-800-345-8746 IN U.S. OR 1-800-668-1238 in CANADA

• IMPORTANT SAFETY INSTRUCTIONS •

READ ALL INSTRUCTIONS BEFORE OPERATING

	WARNING: When using the unit, you must follow the safety rules. Please read these instructions before operating the unit in order to ensure the safety of the operator and any bystanders. Please keep these instructions for later use.
--	---

- Carefully read and understand the operator's manual of the unit that powers this attachment.
- Read this operating instruction manual carefully. Be thoroughly familiar with the controls and the proper use of the equipment. Know how to stop the unit and disengage the controls quickly.
- Do not operate this unit when tired, ill, or under the influence of alcohol, drugs, or medication.
- Never allow children to operate the equipment. Never allow adults unfamiliar with the instructions to use the unit. Never allow adults to operate the equipment without proper instruction.
- All guards and safety attachments must be installed properly before operating the unit.

POLE SAW OPERATING PROCEDURES

- Keep bystanders, especially children and pets, at least 50 ft (15 m) away.
- Wear safety glasses or goggles that are marked as meeting ANSI Z87.1-1989 standards, and ear/hearing protection when operating this unit. Wear a face or dust mask if the operation is dusty.
- Wear heavy, long pants, boots, gloves and a long sleeve shirt. Do not wear loose clothing, jewelry, short pants, sandals or go barefoot. Secure hair above shoulder level.
- Use the unit only in daylight or good artificial light.
- Use the right tool. Only use this tool for the purpose intended.
- Always stop the engine/motor when operation is delayed or when walking from one location to another.

- Use only genuine factory replacement parts and accessories for this unit. These are available from your authorized service dealer. Use of any unauthorized parts or accessories could lead to serious injury to the user or damage to the unit, and void your warranty.

KICKBACK SAFETY PRECAUTIONS



WARNING: Kickback may occur when the nose or tip of the guide bar touches an object, or when the wood closes in and pinches the saw chain in the cut. Tip contact in some cases may cause a lightning-fast reverse action, kicking the guide bar rapidly back towards the operator. Pinching the saw chain along the top of the guide bar may push the guide bar rapidly back towards the operator. Either of these reactions may cause you to lose control of the saw, which could result in serious injury to the user.

Do not rely exclusively upon the safety devices built into your saw. As a pole saw user, you should take several steps to keep your cutting jobs free from accident or injury.

- With a basic understanding of kickback, you can reduce or eliminate the element of surprise. Sudden surprise contributes to accidents.
- Grip trimmer firmly. Hold the pole saw/ trimmer unit firmly with both hands when the motor is running. Keep one hand on the grip and the other hand on the handle.
- Do not let the nose of the guide bar contact a log, branch, ground or other obstruction.
- Always cut with the engine running at full speed. Fully squeeze the throttle trigger and maintain a steady cutting speed.
- Do not over reach.
- Follow the manufacturer's sharpening and maintenance instructions for the saw chain.
- Use only replacement bars and chains specified by the manufacturer or the equivalent.

OTHER SAFETY PRECAUTIONS

- DO NOT operate a pole saw with one hand! Serious injury to the operator, helpers, or bystanders may result from one-handed operation. A pole saw is intended for two-handed use.
- Do not operate a pole saw if you are fatigued.
- Do not wear loose clothing or jewelry, as they can get caught in moving parts. Non-skid footwear is recommended when working outdoors. Wear protective hair covering to contain long hair.
- Use safety glasses, safety footwear, snug fitting clothing, protective gloves, and protective hearing and head gear.
- Keep the work area clean. Cluttered areas invite injuries. Do not start cutting until you have a clear work area, secure footing, and a planned retreat path from the falling branches.
- Stay Alert. Watch what you are doing. Use common sense. Do not operate the pole saw when you are tired. Keep all parts of your body away from the saw chain when the motor is operating. Before you start the saw, make sure the saw chain is not contacting anything.
- Disconnect the pole saw when not in use, before servicing, and when changing accessories and attachments such as saw chain and guard.
- Check damaged parts. Before further use of the pole saw, a guard or other part that is damaged should be carefully checked to determine that it will operate properly and perform its intended function. Check for alignment of moving parts, binding of moving parts, breakage of parts, mounting, and any other conditions that may affect its operation. A guard or other part that is damaged should be properly repaired or replaced by an authorized service center, unless otherwise indicated in this instruction manual.
- Use extreme caution when cutting small sized brush and sapling, as slender material may catch the saw chain and be whipped toward you or pull you off balance.
- Do not operate a pole saw in a tree unless you are specifically trained to do so. When cutting a limb that is under tension, be alert for spring back so that you will not be struck when the tension in the wood fibers is released.
- Do not expose the pole saw to rain. Do not use the pole saw in damp or wet locations.
- Do not use the pole saw in the presence of flammable liquids or gases.

RULES FOR SAFE OPERATION

- All pole saw service, other than the items listed in the user manual safety and maintenance instructions, should be performed by competent pole saw personnel. Do not attempt to repair it yourself; there are no user serviceable parts inside.
- The pole saw will do a better and safer job when used at the rate for which it was intended.
- Use the right tool. Cut wood only. Do not use the pole saw for purposes for which it was not intended. For example, do not use the pole saw for cutting plastic, masonry, or non-building materials.
- Use devices, such as low-kickback chain, guide bar nose guards, chain brakes and special guide bars, which reduce the risks associated with kickback.
- There are no other replacement components for achieving kickback protection in accordance with CSA Z62.3.
- Do not operate a pole saw that is damaged, improperly adjusted, or not completely and securely assembled. Be sure that the saw chain stops moving when the trigger is released.
- Do not attempt operations beyond your capacity or experience.
- Never remove, modify or make inoperative any safety device furnished with your unit.
- This saw is classified by CSA as a Class 2C saw. It is intended for infrequent use by homeowner's, cottagers and campers, and for such general applications such as clearing, pruning, cutting firewood, etc. It is not intended for prolonged use. If the intended use involves prolonged periods of operation, this may cause circulatory problems in the user's hands due to vibration. It may be appropriate to use a saw having an anti-vibration feature.
- Safety clothing required by your safety organizations, government regulations, or your employer should be used; otherwise, snug fitting clothing, safety footwear, and hand and ear protection should be worn.
- Low-kickback saw chain is chain that has met the kickback performance requirements of ANSI B175.1-1991 and is in accordance with CSA Z62.3. Do not use other replacement chain unless it has met these requirements for your specific model.

- Do not use any other cutting attachment or accessories. Use only original equipment manufacturer replacement parts and accessories, which are designed specifically to enhance the performance and maximize the safe operation of our products. Failure to do so may cause poor performance and possible injury. Use only the chain and bar supplied with this product. Do not use any other cutting attachment. Use of such attachments will void your factory warranty and could result in serious bodily injury.
- Never touch the chain or attempt to service the saw while the engine is running. Make sure all moving parts have stopped. Allow the chain to cool, as the chain can be hot.
- Check the bar and chain at frequent intervals for proper adjustment. Make sure the bar and chain are properly tightened and sharpened. Visually inspect for damage. Repair any damage before restarting or operating the pole saw.
- Do not cut near electrical cables or power lines.
- Do not use the pole saw to fell a tree. Use a standard chain saw for this application.



MAINTENANCE AND STORAGE

- Allow the unit to cool before storing or transporting. Be sure to secure the unit while transporting.
- Always use the transport guard on the bar and chain during transportation and storage.
- Store the unit in a locked up and dry or high and dry place to prevent unauthorized use or damage, out of the reach of children.
- Never douse or squirt the unit with water or any other liquid. Keep handles dry, clean and free from debris. Clean after each use.
- Keep these instructions. Refer to them often and use them to instruct other users. If you loan someone this unit, also loan them these instructions.
- Only qualified personnel should perform any repairs or maintenance procedures that are not described in this manual.





SAVE THESE INSTRUCTIONS

This operator's manual describes safety and international symbols and pictographs that may appear on this product. Read the operator's manual for complete safety, assembly, operating and maintenance and repair information.

SYMBOL MEANING

	<ul style="list-style-type: none"> • SAFETY ALERT SYMBOL Indicates danger, warning or caution. May be used in conjunction with other symbols or pictographs.
	<ul style="list-style-type: none"> • WARNING - READ OPERATOR'S MANUAL Read the operator's manual(s) and follow all warnings and safety instructions. Failure to do so can result in serious injury to the operator and/or bystanders.
	<ul style="list-style-type: none"> • WEAR HEAD, EYE AND HEARING PROTECTION WARNING: Thrown objects and loud noise can cause severe eye injury and hearing loss. Wear eye protection meeting ANSI Z87.1-1989 standards and ear protection when operating this unit. Falling objects can cause severe head injury. Wear head protection when operating this unit. Use a full face shield when needed.
	<ul style="list-style-type: none"> • KEEP BYSTANDERS AWAY WARNING: Keep all bystanders, especially children and pets, at least 50 feet (15 m) from the operating area. • POWER LINES CAN CAUSE SEVERE INJURY WARNING: Do not operate unit near power lines. Contact with a power line may cause serious injury or damage to the unit. Maintain a clearance of at least 50 ft (15 m) between the pole saw (including any branches it is contacting) and any electrical line.

SYMBOL MEANING

	<ul style="list-style-type: none"> • GUIDE BAR WARNING Contact of the guide bar tip with any object should be avoided. Tip contact may cause the guide bar to move suddenly upward and backward, which may cause serious injury.
	<ul style="list-style-type: none"> • USE BOTH HANDS Always use both hands while operating the chain saw. Never use only one hand to operate the saw.
	<ul style="list-style-type: none"> • HOT SURFACE WARNING Do not touch a hot surface. You may get burned. These parts get extremely hot from operation. They remain hot for a short time after the unit is turned off.
	<ul style="list-style-type: none"> • CHAIN OIL ADJUSTMENT INDICATOR The chain must be continuously coated with oil to function properly. Make sure to set the Oil Adjustment Screw to allow a sufficient amount of oil to flow continuously onto the chain. Use a 3/32-inch Allen wrench to adjust the Oil Adjustment Screw.

KNOW YOUR UNIT

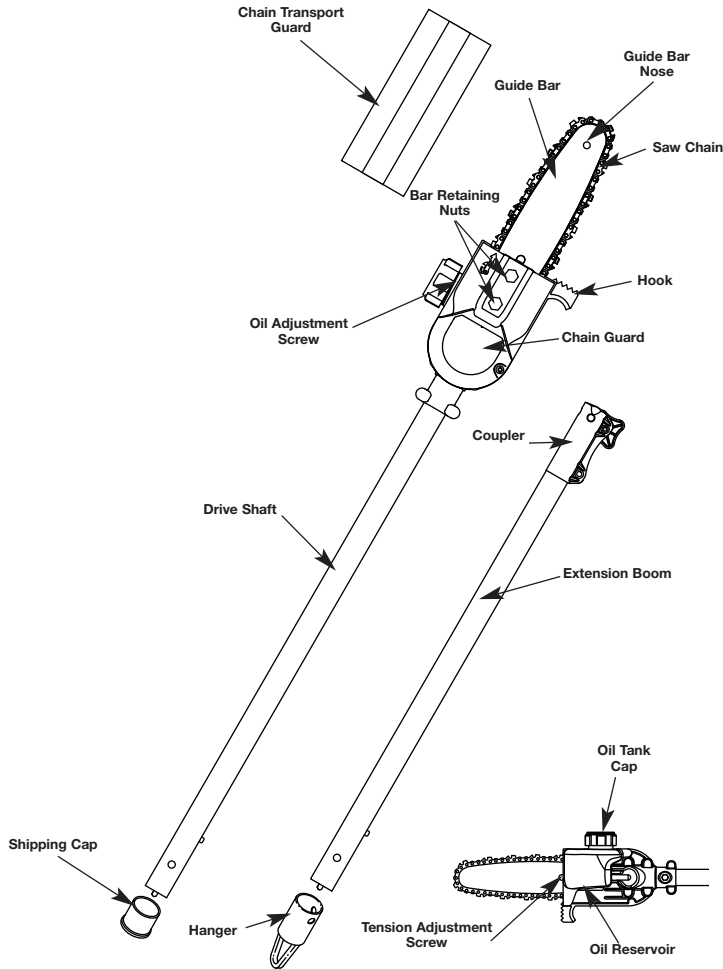

ASSEMBLY INSTRUCTIONS

FILLING THE OIL RESERVOIR

WARNING: Failure to fill the oil reservoir will cause irreparable damage to the unit. Make sure the oil reservoir is always filled.

Follow the following steps to fill the oil reservoir:

1. Place the unit on a flat surface.
2. Remove the Oil Tank Cap.
3. Open the oil bottle provided with your unit.
4. Pour oil into the reservoir until filled.

NOTE: The oil reservoir may be filled to the lip of the fill opening without damaging the unit.

WARNING: Oil constantly flows from the oil reservoir to oil the chain. Check the oil level constantly so that the oil level does not drop below half full.

ASSEMBLING THE COUPLER

WARNING: Prior to operation, read and understand the operator's manual for unit to be used with this add-on.

The Trimmer Plus add-on may be mounted to different power tools. The instruction manuals for the basic power tool and the attachment contain the information necessary for operation of the power tool combination. Therefore, always read BOTH instruction manuals before using the power tool for the first time. Keep the manuals in a safe place for future reference.

NOTE: To make installing or removing the add-on easier, place the unit on the ground or on a work bench.

Removing the Add-On or Extension Boom

WARNING: To avoid serious personal injury and damage to the unit, shut the unit off before removing or installing add-ons.

1. Turn the knob counterclockwise to loosen (Fig. 3).
2. Press and hold the release button (Fig. 1).
3. While firmly holding the upper shaft housing, pull the add-on or extension boom out of the coupler (Fig. 2).

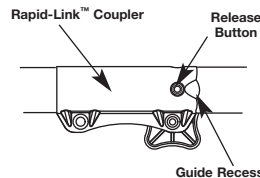

Fig. 1

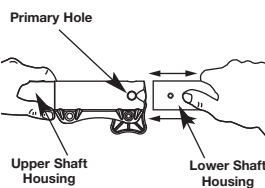

Fig. 2

ASSEMBLY INSTRUCTIONS

Installing the Add-On or Extension Boom

1. Remove the hanger or shipping cap from the top of the shaft housing.
2. Turn knob counterclockwise to loosen (Fig. 3).
3. While firmly holding the add-on or extension boom, push it straight into the coupler (Fig. 2).

NOTE: Aligning the release button with the guide recess will help installation (Fig. 1).



WARNING: To avoid serious personal injury and damage to the unit, NEVER install more than one extension boom to a power tool.

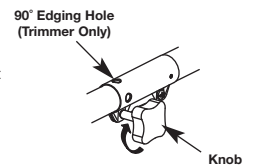

Fig. 3

4. Turn the knob clockwise to tighten (Fig. 3).



CAUTION: Lock the release button in the primary hole and securely tighten the knob before operating this unit.

5. Repeat steps 1-4 for the add-on or extension boom.



CAUTION: Add-ons are to be used in the primary hole only. Using the wrong hole could lead to personal injury or damage to the unit.

The add-on should be installed with the release button in the primary hole.

Check Flex Shaft Engagement Prior to Using

1. Start the unit.
2. Briefly engage and release the trigger.
3. Check that add-on is operating.
4. If the add-on is not operating, remove add-on and repeat steps for installing the add-on.
5. Recheck operation of add-on attachment.

OPERATING INSTRUCTIONS

OPERATING PRECAUTIONS



WARNING: Dress properly to reduce the risk of injury when operating this unit. Do not wear loose clothing or jewelry. Wear eye and ear/hearing protection. Wear heavy long pants, boots and gloves. Wear a hard hat. Use a full face shield when needed.

1. Keep bystanders 50 feet (15 meters) away when operating the saw.
2. Do not use the pole saw to cut down trees. Use a chain saw without a pole attachment.
3. Make sure the oil tank is full and oil is lubricating the chain prior to starting.
4. Grip pole saw/trimmer securely—one hand on the grip, the other on the handle.
5. Keep finger off the trigger until ready to make cut.
6. Before starting the pole saw, make sure the chain is not touching anything.
7. Keep all parts of your body away from the chain when the saw is running.
8. Do not force the chain saw while cutting. Apply light pressure. It will do the job better and safer at the rate for which it was intended.
9. When cutting limbs or branches that are under tension, use extreme caution. Be alert for wood springing back. When wood tension is released, the limb could spring back and strike operator causing severe injury or death.
10. When carrying pole saw from one place to another:
 - hold pole at balance point
 - keep guide bar and chain to the rear
11. Do not cut small brush and saplings with the pole saw. Slender matter may catch in the chain and be whipped toward you. This could also pull you off balance.
12. Never stand directly under the limb you are trimming. Always position yourself out of the path of falling debris (Fig. 4).
13. Never stand on a ladder or other type of unstable support while using the pole saw.
14. Always use both hands to operate pole saw. Keep a firm, steady pressure on the pole saw while cutting, but do not try to force the saw through the wood.



Fig. 4



Fig. 5



Fig. 6



WARNING: Do not use the pole saw to cut limbs larger than 4" (10 cm) in diameter.

15. Keep other persons away from cutting end of pole saw and at a safe distance from work area (Fig. 5).
16. Do not use the pole saw near cable, electric power or telephone lines. Maintain a minimum clearance of 50 feet (15 m) from all power lines (Fig. 6).

STARTING INSTRUCTIONS



WARNING: To reduce the risk of fire and burn injuries, start the engine at least 30 ft. (9.1 m) from the fueling spot, outdoors only.

Start and operate your pole saw without assistance. For specific starting instructions, see the appropriate section of your powerhead manual. Proper starting methods reduce the risk of injury.

1. Place the pole saw on firm ground or other solid surface in an open area.
2. Maintain good balance and secure footing.

OPERATING TIPS



WARNING: Kickback may occur when the nose or tip of the guide bar touches an object, or when the wood closes in and pinches the saw chain in the cut. Tip contact in some cases may cause a lightning-fast reverse action, kicking the guide bar rapidly back towards the operator. Pinching the saw chain along the top of the guide bar may push the guide bar rapidly back towards the operator. Either of these reactions may cause you to lose control of the saw, which could result in serious injury to the user.

Do not rely exclusively upon the safety devices built into your saw. As a chain saw user, you should take several steps to keep your cutting jobs free from accident or injury.

OPERATING INSTRUCTIONS

- Avoid kickback. Kickback can result in severe injury or death.
- Do not operate the pole saw while in a tree, on a ladder or any other unstable work surface, or in any awkward position. You may lose control of the pole saw causing severe injury.
- Do not extend your arms above shoulders when using the pole saw.
- Seek professional help if you are facing conditions beyond your ability.
- Trimming a tree is the process of cutting limbs from a living tree. Make sure your footing is firm. Keep your feet apart. Divide your weight evenly on both feet.
- Before starting unit, always check the chain lubrication and oil tank level.

NOTE: The chain must be continuously coated with oil to function properly. Make sure that the oil adjustment screw is set appropriately.

To trim a limb (pruning):



WARNING: If the oil tank runs out, the oil adjustment screw hole becomes clogged, or the chain fails to get proper lubrication in any fashion, the chain will overheat and cause irreversible damage to the unit and may result in severe injury. Excessive heat from friction can lead the chain to catastrophically fail and come off the bar while operating.

1. Make the first cut six inches from tree trunk on the underside of the limb. Use the top of the guide bar to make this cut. Cut a third of the way through the diameter of the limb (Fig. 7).
2. Move two to four inches farther out on the limb. Make the second cut from above the limb. Continue the cut until you cut the limb off.
3. Make the third cut as close to the tree trunk as possible on underside of limb stub. Use the top of the guide bar to make this cut. Cut a third through the diameter of stub.
4. Make the fourth cut directly above the third cut. Cut down to meet the third cut. This will remove the limb stub.

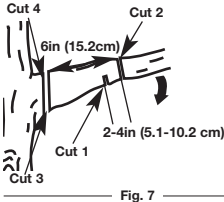

Fig. 7

MAINTENANCE AND REPAIR INSTRUCTIONS

SAW CHAIN REPLACEMENT/INSTALLATION



WARNING: Whenever handling the saw chain, always wear work gloves for protection against sharp cutting edges.

1. Remove the bar retaining nuts and screw. Then take off the chain guard (Fig. 8, B).
2. Using a flat-head screwdriver turn tension adjustment screw counterclockwise (Fig. 8, A) 4 turns.
3. Take off the chain and bar.
4. Prepare new chain and/or bar, and fit the chain into the groove in the bar.
5. Loop the saw chain over the drive sprocket with the cutting edges of the chain pointing in the direction of rotation (Fig. 9).
6. Adjust the tension adjustment screw (Fig. 8, A) to allow insertion of the bar (Fig. 10). Make sure the chain follows the slot in the guide bar and adjust the tension adjustment screw to make the chain fit snugly on the underside of the bar.
7. Install the chain guard and tighten bar retaining nuts and screw (Fig. 8, B).

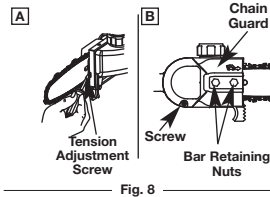

Fig. 8

SAW CHAIN TENSION ADJUSTMENT

Proper tension of the saw chain is extremely important and must be checked before starting, as well as during, any cutting operation. Taking the time to make needed adjustments to the saw chain will result in improved cutting performance and prolonged chain life.

NOTE: A new chain and bar will need readjustment after as few as 5 cuts. This is normal during the break-in period, and the interval between future adjustments will lengthen quickly (Fig. 11).



CAUTION: If a chain is too loose or too tight, the bar chain and saw bearings will wear more rapidly. Refer to Figure 11 for information concerning correct cold tension (A), correct warm tension (B), and a chain in need of adjustment (C).

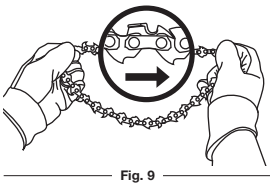

Fig. 9

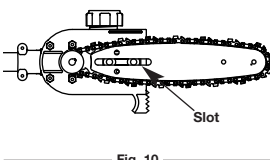

Fig. 10

To adjust the saw chain tension:

1. Loosen the bar retaining nuts so they are hand tight (Fig. 8, B).
2. Holding the nose of the bar up, use the screwdriver to turn the guide bar adjustment screw clockwise to tighten the chain (Fig. 8, A). Turning the screw counterclockwise loosens the chain on the guide bar.
3. While wearing heavy duty work gloves (after you've made the adjustment), move the saw chain back and forth on the guide bar to be sure the chain moves freely and is in proper mesh with the sprocket. Never move the chain with your bare hands.

NOTE: If the chain is difficult to rotate or if it binds on the guide bar, there is too much tension applied and it must be adjusted. To decrease tension, turn the adjustment screw counterclockwise, slowly. Move the chain back and forth until it moves freely.

4. Holding the nose in upper position, securely tighten the bar retaining nuts.

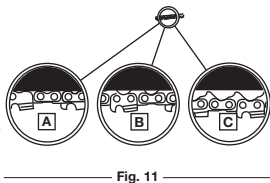

Fig. 11

CHAIN LUBRICATION

The pole saw chain is self-lubricating. Oil is dispersed onto the chain as the unit is used. Keep an adequate amount of oil in the oil tank. Use the bar-chain oil provided in the hardware pack. Always use bar-chain and sprocket oil or similar chain saw oil.

Setting the Oil Adjustment Screw

The Oil Adjustment Screw is located on top of the gearbox assembly (Fig. 12).

1. Insert a 3/32-inch Allen wrench into the oil adjustment screw.
2. Turn the screw counterclockwise to increase oil flow to the chain.
3. Turn the screw clockwise to restrict the oil flow to the chain.

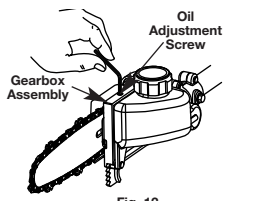

Fig. 12

MAINTENANCE AND REPAIR INSTRUCTIONS



WARNING: If the oil tank runs out, the oil adjustment screw hole becomes clogged, or the chain fails to get proper lubrication in any fashion, the chain will overheat and cause irreversible damage to the unit and may result in severe injury. Excessive heat from friction can lead the chain to catastrophically fail and come off the bar while operating.

GUIDE BAR MAINTENANCE



WARNING: Ensure that the unit is off and the spark plug is disconnected (gas powerheads) before performing any maintenance on your saw.

NOTE: Proper maintenance of the guide bar is essential to the performance of your pole saw. Proper guide bar maintenance will keep your saw in good working order.

Most guide bar problems can be prevented merely by keeping the chain saw well maintained. Incorrect filing and non-uniform cutter and depth gauge settings cause most guide bar problems, primarily resulting in uneven bar wear. As the bar wears unevenly, the rails widen, which may cause chain clatter and difficulty in making straight cuts. Insufficient guide bar lubrication and operating the saw with a chain that is too tight will contribute to rapid bar wear. Refer to Saw Chain Tension Adjustment and Oiling the Chain. To help minimize bar wear, the following guide bar maintenance is recommended:

Bar Wear

Turn guide bar frequently at regular intervals (for example, after 5 hours of use), to ensure even wear on top and bottom of bar.

Bar Grooves

Bar grooves (or rails which support and carry the chain) should be cleaned if the saw has been heavily used or if the saw chain appears dirty. Rails should always be cleaned every time the saw chain is removed.

To clean guide bar rails:

1. Remove chain guard, bar, and chain. Refer to Saw Chain Replacement / Installation.
2. Using a screwdriver, putty knife, wire brush or other similar instrument, clear residue from the rails on the guide bar (Fig. 13).
3. This will keep the oil passages open to provide proper lubrication to the bar and chain. Ensure the sprocket in the bar turns freely during cleaning.
4. Reinstall the bar, chain, chainguard, screw, and bar retaining nuts. Refer to Saw Chain Replacement / Installation.

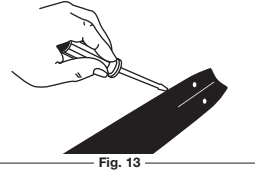

Fig. 13

Oil Passages

Oil passages at the bar pad should be cleaned to ensure proper lubrication of the bar and chain during operation. This can be done using a soft wire small enough to insert into the oil discharge hole.

CHAIN MAINTENANCE



WARNING: Unless you have experience and specialized training for dealing with kickback (see Important Safety Instructions), always use a low-kickback saw chain, which significantly reduces the danger of kickback. Low-kickback saw chain does not completely eliminate kickback. A low-kickback or "safety chain," should never be regarded as total protection against injury.

Always use a replacement saw chain designed as "low-kickback" or a saw chain which meets the low-kickback performance. A standard saw chain (a chain which does not have the kickback reducing guard links) should only be used by an experienced professional chain saw operator.

Low-Kickback Saw Chain

A low-kickback saw chain is a chain which has met the kickback performance requirements of ANSI B175.1. Do not use other replacement chain unless it has met these requirements for your specific model. By keeping the saw chain in good working condition and correctly serviced as recommended in this manual, you will be able to maintain the safety system of your polesaw over the life of the product.

Chain Tension



WARNING: Never remove, modify or make inoperative any safety device furnished with your unit. The low-kickback saw chain is a major safety feature provided for your protection.



WARNING: Ensure that the unit is off and the spark plug is disconnected (for gas powerheads) when working on the saw chain. Wear heavy duty gloves too.

Check the chain tension frequently and adjust as often as necessary to keep the chain snug on the bar, but loose enough to be pulled around by hand. Refer to Saw Chain Tension Adjustment.

Breaking in a New Saw Chain

A new chain and bar will need readjustment after as few as 5 cuts. This is normal during the break-in period, and the interval between future adjustments will begin to lengthen quickly. Over a period of time, however, the moving parts of the saw chain will become worn, resulting in what is called chain stretch. This is normal. When it is no longer possible to obtain correct chain tension adjustment, a link will have to be removed to shorten the chain. See your MTD Authorized Service Center to have this repair performed.



WARNING: Never use a loop of chain that has more than 3 links removed from it. This could damage the sprocket.

CLEANING AND STORAGE

- Slacken the chain if you have retensioned it at operating temperature during cutting work.
- The chain contracts as it cools down. If it is not slackened, it may damage the gearbox and bearings.

Storing the Machine for a Short Period

Wait for the engine to cool down. Drain the fuel tank and store the machine in a dry place well away from sources of ignition until you need it again.

- Attach the transport guard to the bar/chain before storing the unit.
- Store the unit in a dry, high and/or locked location, out of the reach of children and other unauthorized persons.

Long-Term Storage

- Remove the saw chain and guide bar, clean them, and spray them with corrosion inhibiting oil.
- Attach the transport guard to the bar/chain before storing.

SPECIFICATIONS

POLE SAW ADD-ON

Approximate Operating Weight of Attachment	3.3 lbs. (1.5 kg)
Drive Shaft Length	26 inches (66 cm)
Cutting Width	8 inches (20.3 cm)

TrimmerPlus®

MANUEL DE L'UTILISATEUR



Tronçonneuse sur Perche

PS720

CONSERVER CES INSTRUCTIONS

Obtenez la liste des concessionnaires agréés appelez le **1-800-345-8746** aux États-Unis ou le **1-800-668-1238** au Canada.

NE RETOURNEZ PAS L'APPAREIL AU DÉTAILLANT CHEZ QUI VOUS L'AVEZ ACHETÉ. TOUT SERVICE SOUS GARANTIE NÉCESSITE UNE PREUVE D'ACHAT.

CE PRODUIT EST COUVERT PAR UN OU PLUSIEURS BREVETS AMÉRICAINS, ET D'AUTRES SONT EN INSTANCE.

Tout entretien effectué sur cet appareil pendant et après la période de garantie doit être fait par un concessionnaire agréé uniquement.

Avant d'assembler votre nouvel équipement, repérez la plaque signalétique de l'appareil et copiez ses informations dans l'espace ci-dessous. Ces informations sont essentielles si vous désirez obtenir de l'aide auprès de notre service technique ou d'un distributeur agréé. Un exemple de plaque signalétique est présenté ci-dessous.



Copiez le numéro de modèle / pièce mère ici :

Copiez le numéro de série ici :

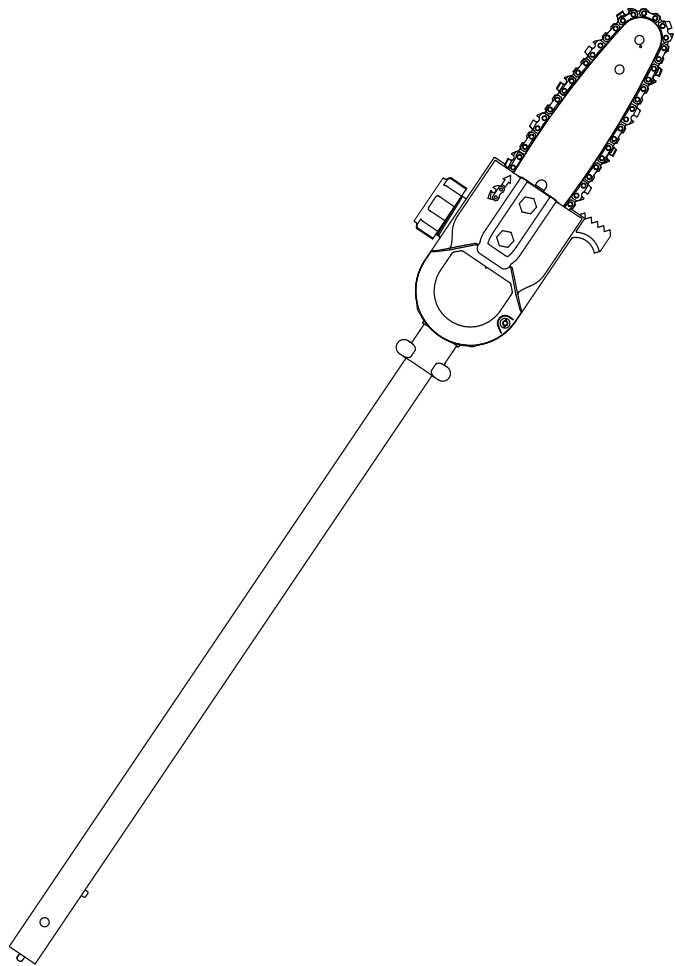

TABLE DES MATIÈRES

Service technique	6
Consignes de sécurité	7
Familiarisez-vous avec votre appareil	9
Instructions de montage	9
Mode d'emploi	10
Entretien et réparations	10
Chainion remplacement	10
Huiler la chaîne	10
Nettoyage et entreposage	11
Caractéristiques	11
Garantie	20
Liste des pièces	19



Dans un effort de réduire l'impact sur les forêts et réduire les émissions de gaz carbonique ainsi que les émissions de gaz à effet de serre, MTD utilise moins de papier en réduisant la taille du texte de ce manuel.

Toutes les informations, illustrations et spécifications contenues dans ce manuel tiennent compte des dernières informations techniques disponibles au moment de mettre sous presse. Nous nous réservons le droit d'y apporter des modifications à tout moment, sans préavis.

Copyright© 2007 MTD SOUTHWEST INC., Tous droits réservés.

CONSIGNES DE SÉCURITÉ

Les symboles de sécurité attirent votre attention sur des dangers potentiels. Ces symboles et leurs détails explicatifs méritent que vous les lisiez et compreniez bien. Les avertissements de sécurité ne peuvent éviter les dangers de par eux-mêmes. Les consignes ou mises en garde qu'ils donnent ne remplacent pas des mesures préventives appropriées contre les accidents.

SYMBOLE SIGNIFICATION



ALERTE DE SÉCURITÉ: Indique un danger, un avertissement ou une mise en garde. Soyez vigilant afin d'éviter toute blessure grave. Ce symbole peut être combiné à d'autres symboles ou pictogrammes.

REMARQUE: donne des informations ou des instructions vitales pour le fonctionnement ou l'entretien de l'équipement.



DANGER: le non-respect d'un avertissement peut causer dommages matériels ou blessures graves pour tous. Respectez les consignes de sécurité afin de réduire les risques d'incendie, d'électrocution et de blessures.



AVERTISSEMENT: le non-respect d'un avertissement peut causer dommages matériels ou blessures graves pour tous. Respectez les consignes de sécurité afin de réduire les risques d'incendie, d'électrocution et de blessures.



MISE EN GARDE: le non-respect d'un avertissement peut causer dommages matériels ou blessures graves pour tous. Respectez toujours les consignes de sécurité afin de réduire les risques d'incendie, d'électrocution et de blessures.

Lisez le(s) manuel(s) de l'utilisateur et suivez tous les avertissements et consignes de sécurité. Vous pourriez à défaut entraîner des blessures graves pour vous ou d'autres personnes.

SI VOUS AVEZ DES QUESTIONS, APPELEZ LE 1-800-345-8746 AUX ÉTATS-UNIS, OU LE 1-800-668-1238 AU CANADA

• IMPORTANT SAFETY INSTRUCTIONS •



AVERTISSEMENT: suivez soigneusement les consignes de sécurité lorsque vous utilisez cet appareil. Dans l'intérêt de votre sécurité et de celle des personnes à proximité, prenez soin de lire ces instructions avant de faire fonctionner la machine. Veuillez garder les instructions en lieu sûr pour usage ultérieur.

LISEZ TOUTES LES INSTRUCTIONS AVANT L'UTILISATION

- Prenez soin de bien lire et comprendre le manuel de l'appareil qui alimente cet accessoire.
- Veuillez lire le manuel de l'utilisateur attentivement. Familiarisez-vous avec les commandes et l'utilisation correcte de l'appareil. Sachez comment arrêter l'appareil et désactiver les commandes rapidement.
- N'utilisez pas l'appareil si vous êtes fatigué, malade ou sous l'effet de l'alcool, de drogues ou de médicaments.
- Ne laissez pas les enfants faire fonctionner l'appareil. Ne laissez jamais des adultes qui ne se sont pas familiarisés avec les instructions utiliser l'appareil. Ne laissez jamais des adultes n'ayant jamais reçu les instructions nécessaires faire fonctionner l'appareil.
- Tous les accessoires de sécurité et protections doivent être correctement installés avant d'utiliser cet appareil.

PROCÉDURES D'OPÉRATION DE LA TRONÇONNEUSE

- Tenez les visiteurs, surtout les enfants et les animaux familiers à une distance d'au moins 15 m (50 pi).
- Portez des lunettes de sécurité conformes aux normes ANSI Z87.1 ainsi que des protège-oreilles durant l'utilisation de l'appareil. Portez un masque facial ou antipoussières si vous travaillez dans un lieu poussiéreux.
- Portez des pantalons épais et longs, des bottes, des gants et une chemise à manches longues. Ne marchez pas pieds nus et évitez les vêtements lâches, bijoux, pantalons courts et sandales. Relevez les cheveux au-dessus des épaules.
- N'utilisez l'appareil qu'en plein jour ou avec un bon éclairage artificiel.
- Utilisez les outils appropriés. N'employez l'outil que pour son usage prévu.

- Arrêtez toujours l'appareil si vous suspendez la coupe ou si vous vous déplacez d'un lieu de travail vers un autre.
- N'utilisez que des pièces de rechange et accessoires d'usine pour cet appareil. Ils sont disponibles auprès de votre concessionnaire agréé. L'utilisation de toutes pièces ou de tous accessoires non-autorisés peut entraîner des blessures graves ou des dommages à l'appareil et l'annulation de votre garantie.

ATTENTION AUX REBONDS



AVERTISSEMENT: Les rebonds peuvent se produire si la tête du guide-chaîne touche un objet, ou si le bois se resserre sur la chaîne de la tronçonneuse dans la coupe. Si un contact a lieu avec la tête du guide-chaîne, la tronçonneuse peut, en l'espace d'une seconde, être projetée de manière incontrôlée dans un mouvement en arc, en direction de l'opérateur. Coincer la chaîne le long de la partie supérieure du guide-chaîne peut pousser le guide-chaîne vers l'arrière, vers l'opérateur. Chacune de ces réactions peut vous faire perdre contrôle de la tronçonneuse et peut entraîner de sérieuses blessures. Ne comptez pas exclusivement sur les dispositifs de sécurité qui équipent votre tronçonneuse. Vous devriez prendre plusieurs mesures pour éviter tout accident ou toute blessure lorsque vous vous servez de votre tronçonneuse.

- Comprendre ce qui cause les rebonds peut réduire ou éliminer l'élément de surprise. L'effet de surprise contribue aux accidents.
- Tenez fermement la débroussailleuse. Tenez la perche élagueuse/débroussailleuse fermement des deux mains lorsque le moteur tourne. Gardez une main sur le grip et l'autre sur la poignée.
- No permita que la nariz de la barra guía tenga contacto con un tronco, rama, el suelo u otra obstrucción.
- Scier, le moteur à vitesse maxima.
- No sobrepase su alcance.
- Follow the manufacturer's sharpening and maintenance instructions for the saw chain.
- Utiliser uniquement les guides-chaînes et chaînes spécifiés par le fabricant ou leur équivalent.

AUTRES PRÉCAUTIONS DE SÉCURITÉ

- Ne pas utiliser la tronçonneuse d'une seule main! De graves blessures à l'opérateur, toute personne l'aidant ou spectateurs pourraient en résulter. Une tronçonneuse est conçue pour être utilisée des deux mains.
- Ne vous servez pas d'une tronçonneuse si vous êtes fatigué.
- S'habiller de manière appropriée: Ne pas porter de vêtements trop amples ou de bijoux car ils risquent de vous gêner et de se faire prendre dans une partie mobile de l'appareil. L'utilisation des élastiques et des semelles antidérapantes est recommandée pour tout travail à l'extérieur. Les cheveux longs doivent être protégés par un casque ou autre protection.
- Vêtements et équipement recommandés: Porter des chaussures, gants et lunettes de protection, des habits moulants, des protecteurs d'oreilles et un casque.
- Garder le secteur de travail net: Un lieu de travail encombré est propice aux blessures. Ne pas commencer de coupe avant d'avoir un lieu de travail dégagé, une position stable et une voie de retraite planifiée.
- Rester vigilant: Attention à ce que vous faites. Utiliser votre sens commun. Ne pas manier la tronçonneuse par moments de fatigue. Rester à l'écart de la chaîne quand le moteur est en marche. Avant de mettre le moteur en marche, s'assurer que la chaîne ne touche rien.
- Débrancher la tronçonneuse quand non utilisée, avant tout service, et pour tout changement de pièces et accessoires tels le guide-chaîne et la chaîne.
- Examiner les pièces: Avant toute autre utilisation de la tronçonneuse, un guide-chaîne ou toute autre pièce endommagée devrait être examinée soigneusement afin de pouvoir déterminer si son fonctionnement sera adéquat à sa fonction prévue. Vérifier le montage, l'alignement et la fixation de toute pièce mobile; vérifier qu'il n'y a pas de pièces cassées ou tout autre problème qui affecteraient son fonctionnement. Un guide-chaîne ou toute pièce endommagée devrait être réparée correctement ou remplacée par un centre de réparations agréé, sauf indication contraire dans ce manuel d'instructions.

CONSIGNES DE SÉCURITÉ

- Observer les alentours de votre secteur de travail: Etre vigilant lors de la coupe de petits buissons et arbustes car les matériaux plus fins peuvent «s'attraper» dans la chaîne et être projetés dans votre direction ou vous faire perdre l'équilibre.
- Ne jamais se servir de la tronçonneuse en se tentant dans un arbre à moins d'avoir reçu une formation spéciale. Faire attention à ne pas être heurté par les branches sous tension qui se relâchent lors de leur coupe.
- N'utilisez pas l'appareil sous la pluie. Ne l'utilisez pas à proximité de l'eau.
- Ne pas utiliser la tronçonneuse en présence de produits (liquides ou gaz) combustibles.
- Tous les services d'entretien de la tronçonneuse, à l'exception de ceux mentionnés dans le manuel d'utilisation et d'entretien, doivent être effectués par un personnel compétent. Ne pas essayer de faire les réparations soi-même ; il n'y a pas de pièces internes réparables.
- Ne pas forcer la tronçonneuse: La tronçonneuse aura une meilleure performance, et une plus sûre, si elle est utilisée au rythme pour lequel elle a été conçue.
- Utiliser le bon outil: Ne couper que du bois. Ne pas utiliser la tronçonneuse à des fins pour lesquelles elle n'apas été conçue. Ne jamais utiliser la tronçonneuse pour couper plastique, maçonnerie, ou tout autre matériel n'étant pas pour la construction.
- Utilice mecanismos tales como cadenas de contragolpe bajo, protectores para la nariz de la barra guía, chain brakes y barras guías especiales, los cuales reducen los peligros relacionados con el contragolpe.
- Il n'y aucune autre pièce de rechange qui permet d'obtenir une protection contre les rebonds selon la norme de l'ACNOR Z62-3.
- Ne jamais utiliser une tronçonneuse endommagée, mal ajustée, non complètement ou incorrectement montée. S'assurer qu'il y a arrêt de la chaîne quand la gâchette est relâchée.
- Ne pas utiliser la tronçonneuse au delà de vos capacités ou expérience.
- Ne jamais en lever, modifier ou paralyser un dispositif de sécurité fourni avec l'appareil.
- Cette tronçonneuse est classifiée tronçonneuse catégorie 2C par ACNOR. Elle est conçue pour des usages inférieurs de travaux tels que dégager, tailler ou couper du bois... par des propriétaires de maison ou résidences secondaires ou par des campeurs. Elle n'est pas conçue pour une utilisation prolongée. Si le travail prévu demande de longues périodes d'utilisation, la vibration risque de causer des problèmes de circulation aux mains de l'opérateur. Il serait approprié d'utiliser une tronçonneuse pourvue d'un dispositif anti-vibration.
- Les vêtements de protection exigés par vos organisations / syndicats de travail, par les réglementations gouvernementales ou par votre employeur doivent être utilisés ; sinon, des habits moulants, des chaussures de sécurité et un protection pour les oreilles et les mains doivent être portés.
- Une chaîne à «rebonds réduits» répond aux normes de performance pour «rebonds réduits» exigées par ANSI B175.1-

1991 et correspond aux critères de la norme ACNOR Z62.3. Ne pas utiliser d'autre chaîne de rechange à moins qu'elle ne réponde aux exigences de votre modèle en particulier.

- N'utiliser aucun autre accessoire ou accessoire de coupe. Utilisez exclusivement les accessoires et pièces de rechange d'origine du fabricant, qui ont été spécifiquement conçus pour des performances et pour une sécurité optimales lors de l'utilisation de nos produits. Faute de quoi, vous risquez d'obtenir des performances réduites, voire de vous mettre en danger. Utilisez exclusivement la chaîne et la barre fournies avec ce produit. Ne pas utiliser d'autre accessoire de coupe. L'utilisation de ce type d'accessoires provoquera l'annulation de votre garantie fabricant et risque de vous exposer à des accidents graves.
- Ne touchez jamais la chaîne et n'essayez jamais de travailler à la tronçonneuse lorsque le moteur tourne. Assurez-vous que toutes les pièces mobiles soient bien arrêtées. Laissez la tronçonneuse refroidir car la chaîne peut être chaude.
- Vérifiez le guide-chaîne et la chaîne régulièrement et ajustez si nécessaire. Assurez-vous que le guide-chaîne et la chaîne soient bien serrés et que la chaîne soit bien aiguisée. Inspectez visuellement pour tout dommage. Réparez tout dommage avant d'utiliser ou de remettre la tronçonneuse en marche.
- Ne pas vous en servir près de câbles électriques ou de lignes à haute tension.
- Ne pas utiliser la perche élagueuse pour abattre un arbre. Utilisez une tronçonneuse normale pour ce faire.

ENTRETIEN ET ENTREPOSAGE

- Laissez le moteur refroidir avant de l'entreposer ou de le transporter. Attachez bien l'appareil pendant le transport.
- Toujours utiliser la sécurité de la barre et de la chaîne lors des transports et du rangement de l'appareil.
- Rangez l'appareil dans un endroit verrouillé et sec, ou élevé et sec, hors de portée des enfants, pour éviter une utilisation indésirable ou un accident.
- Ne trempez et n'arrosez jamais l'appareil avec de l'eau ou tout autre liquide. Gardez les poignées sèches, propres et exemptes de débris. Nettoyez après chaque usage.
- Conservez ces instructions. Consultez-les souvent et servez-vous en pour instruire d'autres usagers. Si vous prêtez l'appareil à quelqu'un, prêtez-lui également ces instructions.
- Les réparations ou les procédures d'entretien qui ne sont pas décrites dans le manuel doivent être strictement confiées à des techniciens qualifiés.

CONSERVEZ CES INSTRUCTIONS

CONSIGNES DE SÉCURITÉ

Ce manuel de l'utilisateur décrit les symboles et pictogrammes de sécurité et internationaux pouvant apparaître sur ce produit. Consultez le manuel de l'utilisateur pour les informations concernant la sécurité, le montage, le fonctionnement, l'entretien et les réparations.

SYMBOLE SIGNIFICATION

	<p>• ÉLOIGNEZ LES SPECTATEURS AVERTISSEMENT: éloignez les spectateurs, les enfants et les animaux domestiques en particulier, d'au moins 15 m (50 pi) de la zone de coupe.</p> <p>• LES LIGNES ÉLECTRIQUES PEUVENT ENTRAÎNER DE GRAVES BLESSURES AVERTISSEMENT: Ne pas utiliser l'appareil à proximité des lignes électriques. Tout contact avec une ligne électrique peut entraîner de graves blessures ou endommager l'appareil. Maintenir une distance d'au moins 50 pieds (15 m) entre la scie à long manche (incluant les branches avec lesquelles elle entre en contact) et toute ligne électrique.</p>
	<p>• TENEZ À DEUX MAINS Tenez toujours la tronçonneuse à deux mains lors de son utilisation. Ne la tenez jamais à une main.</p>
	<p>• AVERTISSEMENT SURFACE CHAUDE Ne pas toucher aux surfaces chaudes. Vous pourriez vous brûler. Ces pièces deviennent très chaudes à l'utilisation. Elles restent chaudes brièvement après l'arrêt.</p>
	<p>• INDICATEUR D'AJUSTEMENT DE L'HUILE POUR LA CHAÎNE La chaîne doit constamment être enduite d'une couche d'huile pour fonctionner correctement. Assurez-vous de régler la vis d'ajustement de l'huile pour permettre à une quantité suffisante d'huile d'imbeber la chaîne continuellement. Utiliser une clef Allen de 3/32 pouces pour régler la vis d'ajustement de l'huile.</p>
	<p>• PORTEZ DES PROTECTIONS (TÊTE, YEUX ET OREILLES) AVERTISSEMENT: les objets projetés et les bruits forts peuvent endommager la vue et l'ouïe. Portez une visière de norme ANSI Z87.1-1989 et des protège-oreilles pendant l'utilisation. La chute d'objets peut causer des blessures graves à la tête. Protégez-vous la tête pendant l'utilisation de l'appareil.</p>
	<p>• AVERTISSEMENT SUR LE GUIDE-CHAÎNE Évitez tout contact de l'extrémité du guide-chaîne avec tout objet. Le contact de l'extrémité peut entraîner un mouvement brusque du guide-chaîne vers le haut et en arrière, ce qui entraîne de sérieuses blessures.</p>
	<p>• SYMBOLE ALERTE DE SÉCURITÉ Indique un danger, un avertissement ou une mise en garde. Ce symbole peut être combiné à d'autres symboles ou pictogrammes.</p>
	<p>• AVERTISSEMENT: LISEZ LE MANUEL DE L'UTILISATEUR Lisez le manuel de l'utilisateur et suivez tous les avertissements et consignes de sécurité. Vous pourriez à défaut entraîner des blessures graves pour vous ou d'autres personnes.</p>

FAMILIARISEZ-VOUS AVEC VOTRE APPAREIL

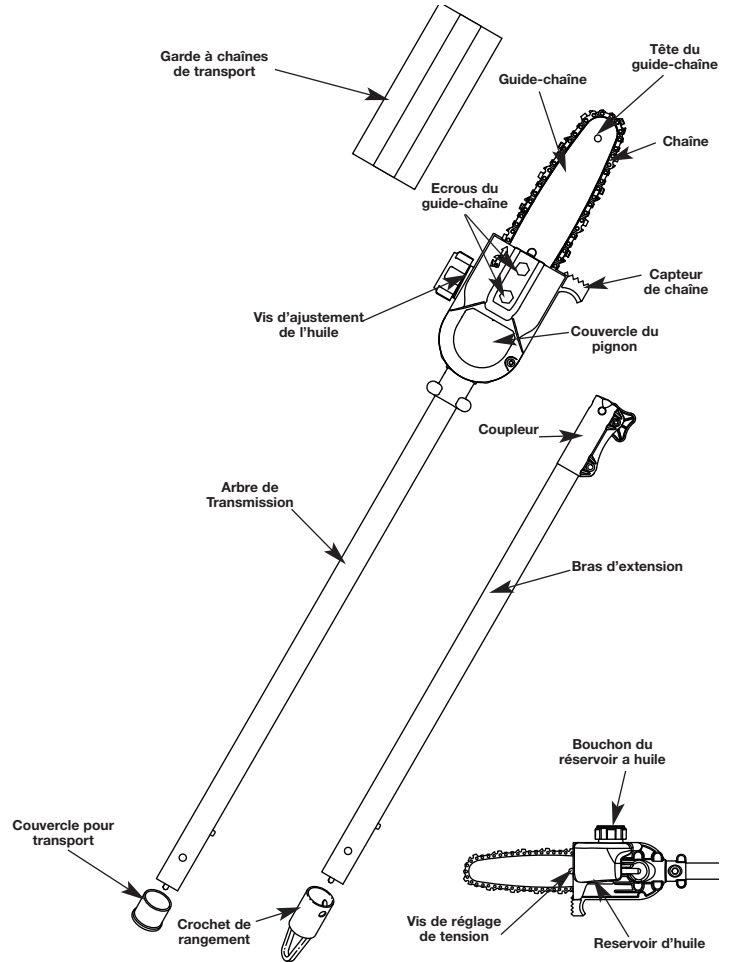

INSTRUCTIONS DE MONTAGE

REMPLIR LE RÉSERVOIR D'HUILE

DANGER: Le fait de ne pas remplir le réservoir d'huile endommagera l'appareil de manière irréversible. Assurez-vous que le réservoir d'huile est toujours plein.

Suivez les étapes suivantes pour remplir le réservoir d'huile :

1. Installer l'appareil sur une surface plane.
2. Retirer le bouchon du réservoir d'huile.
3. Ouvrir le bidon d'huile fourni avec l'appareil.
4. Verser l'huile dans le réservoir jusqu'à ce qu'il soit plein.

REMARQUE: Le réservoir d'huile peut être rempli jusqu'au bord de l'ouverture du réservoir sans pour autant endommager l'appareil.

AVERTISSEMENT: L'huile coule en continu du réservoir d'huile sur la chaîne. Vérifiez constamment que le niveau d'huile ne descend pas en dessous de la moitié du réservoir.

MONTAGE DU COUPLEUR

AVERTISSEMENT: veuillez bien assimiler le manuel des accessoires avant utilisation.

L'ajout Trimmer Plus peut être monté de différentes manières sur les outils électriques. Les manuels d'utilisation de l'outil électrique de base et de l'attache comprennent des informations nécessaires pour l'utilisation de l'outil électrique combiné. Ainsi, il est nécessaire de lire toujours les DEUX manuels d'utilisation avant d'utiliser l'outil électrique pour la première fois. Conservez les manuels en lieu sûr pour référence future.

REMARQUE: pour faciliter l'installation ou le retrait d'accessoires, placez l'appareil au sol ou sur un établi.

Retrait de l'accessoire

AVERTISSEMENT: pour éviter des blessures graves, éteignez l'appareil avant d'enlever ou d'installer des accessoires.

1. Dévissez le bouton vers la gauche (Fig. 3).
2. Appuyez sur le bouton de déclenchement et maintenez-le enfoncé (Fig. 1).
3. En tenant fermement le logement de l'arbre supérieur, retirez l'accessoire du couplage (Fig. 2).

Installation de l'accessoire

1. Enlevez le crochet ou le couvercle pour transport de la partie supérieure du corps de l'arbre.
2. Dévissez le bouton vers la gauche (Fig. 3).
3. Tenez fermement l'accessoire et enfoncez-le tout droit dans le coupleur (Fig. 2).

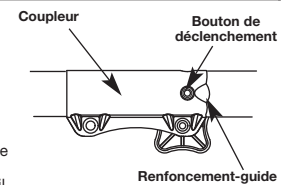

Fig. 1

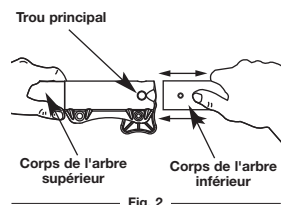

Fig. 2

INSTRUCTIONS DE MONTAGE

REMARQUE: alignez le bouton de déclenchement avec le renforcement-guide pour faciliter l'installation (Fig. 1).

AVERTISSEMENT: Pour éviter des blessures graves et des dégâts à l'unité, ne raccordez JAMAIS plus d'une rallonge à un outil électrique.

4. Serrez le bouton en le tournant à droite (Fig. 3).

MISE EN GARDE: verrouillez le bouton de déclenchement dans le trou principal et vissez bien le bouton avant de faire marcher l'appareil.

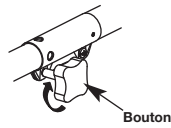

Fig. 3

5. Répétez les étapes 1-4 pour suivants ou le bras d'extension.

MISE EN GARDE: l'accessoire de coupe et autres ajouts du système EZ-Link^{MD} doivent utiliser le trou principal sauf indication contraire de leurs manuels. L'utilisation du mauvais trou pourrait causer des blessures graves ou endommager l'appareil.

L'accessoire doit être installé avec le bouton de déclenchement dans le trou principal.

Vérifiez que le bras flexible est bien engagé avant l'utilisation

1. Démarrez l'appareil.
2. Appuyez brièvement sur la détente, puis relâchez-la.
3. Vérifiez le fonctionnement de l'accessoire.
4. S'il ne fonctionne pas, retirez-le et répétez la procédure d'installation.
5. Vérifiez de nouveau le fonctionnement de l'accessoire.

MODE D'EMPLOI

PRECAUTIONS D'UTILISATION

AVERTISSEMENT: Portez des vêtements appropriés pour diminuer les risques de blessures durant l'utilisation de l'appareil. Ne portez pas de vêtements amples ni de bijoux. Portez des lunettes de sécurité et des protège-oreilles. Portez des pantalons épais et longs, des bottes et des gants. Ne marchez pas pieds nus et évitez les pantalons courts et les sandales.

1. Éloigner les spectateurs à une distance de 15 mètres (50 pieds) quand la scie est en marche.
2. Ne pas utiliser la perche élagueuse pour abattre un arbre; à cet effet, utiliser la tronçonneuse sans la perche.
3. S'assurer que le réservoir d'huile est plein et que l'huile lubrifie la chaîne avant utilisation.
4. Tenez fermement la perche élagueuse/débroussailluse avec une main sur le grip et l'autre sur la poignée.
5. Ne mettre le doigt sur l'interrupteur qu'au moment de couper.
6. S'assurer que la chaîne ne touche rien, avant de mettre l'appareil en marche.
7. Rester à l'écart de la chaîne lorsque le moteur est en marche.
8. Ne pas forcer l'appareil pendant la coupe. Une légère pression est suffisante et vous obtiendrez une meilleure performance et une plus s'ère en l'utilisant à la puissance pour laquelle il a été conçu.
9. Rester vigilant en coupant petites ou grosses branches sous tension, car au moment où la tension se relâche, le bois peut avoir un mouvement ressort et heurter l'utilisateur pouvant ainsi causer de sérieuses blessures parfois mortelles.
10. Avant de déplacer la perche élagueuse:
 - tenir l'appareil à son point d'équilibre (vers le bout de la tronçonneuse)
 - garder chaîne et guide chaîne vers l'arrière.
11. Ne pas couper de petits buissons ou jeunes arbres avec la perche élagueuse. Les fines branches peuvent se coincer dans la chaîne et être projetées vers vous, ce qui peut vous faire perdre votre équilibre.
12. Ne jamais se tenir sous la branche que vous coupez. Rester toujours à l'écart des chutes de débris (Fig. 4).
13. Ne jamais se mettre sur une échelle ou autre support instable pendant l'utilisation de la perche élagueuse.
14. Toujours utiliser les deux mains pour utiliser l'appareil. Garder une pression constante et ferme pendant la coupe sans forcer dans le bois



Fig. 4



Fig. 5



Fig. 6

AVERTISSEMENT: Ne pas utiliser la scie à poteau pour couper des branches d'un diamètre supérieur à 10 cm (4 po).

15. Garder tout le monde à l'écart de la partie coupante de la perche élagueuse et à une bonne distance de la zone de travail (Fig. 5).
16. Ne pas utiliser la perche élagueuse près de câbles, fils téléphoniques ou électriques. Garder une distance d'au moins 10 pieds (Fig. 6).

CONSIGNES DE DEMARRAGE

AVERTISSEMENT: Afin de réduire les risques d'incendie et de brûlures, démarrer le moteur à au moins 30 pieds (9,1 m) du point d'essence, à l'extérieur uniquement.

Démarrer et utiliser votre scie à long manche sans aucune assistance. Pour des consignes de démarrage spécifiques, consulter la section appropriée du manuel. Les méthodes de démarrage appropriées réduisent les risques de blessures.

1. Disposer la scie à long manche sur un sol ferme ou une autre surface dure, sans une zone à ciel ouvert.
2. Maintenir un bon équilibre et une bonne assise.

AVERTISSEMENT: Les rebonds peuvent se produire si la tête du guide-chaîne touche un objet, ou si le bois se resserre sur la chaîne de la tronçonneuse dans la coupe. Si un contact a lieu avec la tête du guide-chaîne, la tronçonneuse peut, en l'espace d'une seconde, être projetée de manière incontrôlée dans un mouvement en arc, en direction de l'opérateur. Coincer la chaîne le long de la partie supérieure du guide-chaîne peut pousser le guide-chaîne vers l'arrière, vers l'opérateur. Chacune de ces réactions peut vous faire perdre contrôle de la tronçonneuse et peut entraîner de sérieuses blessures. Ne comptez pas exclusivement sur les dispositifs de sécurité qui équipent votre tronçonneuse. Vous devriez prendre plusieurs mesures pour éviter tout accident ou toute blessure lorsque vous vous servez de votre tronçonneuse.

TAILLER UN ARBRE (ELAGUAR)

- Éviter les rebonds. Ils peuvent causer de graves blessures parfois mortelles.
- Ne pas utiliser la perche élagueuse en étant sur un arbre, une échelle ou autre endroit en position instable.

MODE D'EMPLOI

- Vous risquez de perdre le contrôle de la perche élagueuse, ce qui pourrait causer de sérieuses blessures.
- Ne pas allonger les bras au-dessus des épaules pendant l'utilisation de la perche élagueuse.
- Veuillez consulter un professionnel si les conditions de travail sont au-delà de vos capacités
- Tailler un arbre signifie couper des branches d'un arbre vivant. S'assurer de votre bon équilibre. Garder les pieds écartés. Répartir votre poids.
- Avant de démarrer l'appareil, toujours vérifier la lubrification de la chaîne et le niveau d'huile du réservoir.

REMARQUE: La chaîne doit être constamment imbibée d'huile pour fonctionner correctement. S'assurer que la vis d'ajustement de l'huile est réglée de manière appropriée.

AVERTISSEMENT: Si le réservoir d'huile est vide, le trou de la vis d'ajustement de l'huile se colmate, ou la chaîne n'est plus lubrifiée; par conséquent la chaîne sera en surchauffe et endommagera l'appareil de manière irréversible jusqu'à pouvoir entraîner de graves blessures. La chaleur excessive due à la friction peut entraîner la sortie catastrophique de la chaîne sur l'axe de la barre en pleine utilisation.

Pour tailler une branche (élagage):

1. Faire la première coupe à 6 pouces du tronc du dessous de la branche. Utiliser le haut du guide-chaîne pour cette coupe. Couper 1/3 du diamètre de la branche (Fig. 7).
2. Faire la seconde coupe mais du dessus à deux ou quatre pouces plus loin sur la branche. Continuer à couper jusqu'à ce que la branche tombe.
3. Faire la troisième coupe le plus près possible du tronc par le dessous de la souche de la branche. Utiliser la partie supérieure du guide-chaîne pour faire cette coupe. Couper 1/3 du diamètre de la souche.
4. La quatrième coupe se fait directement au-dessus de la troisième. Couper pour atteindre l'autre côté et faire tomber la souche de la branche.

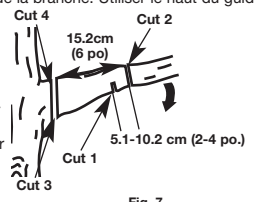

Fig. 7

ENTRETIEN ET RÉPARATIONS

CHAINON REMPLACEMENT

AVERTISSEMENT: Pour toute manipulation de la chaîne, porter des gants de protection à cause des tranchants d'attaques affilés.

1. Retirez la vis et les écrous maintenant le guide-chaîne en place. Enlevez ensuite la protection du pignon (Fig. 8, B).
2. À l'aide d'un tournevis plat, donnez à la vis de serrage 4 tours dans le sens contraire des aiguilles d'une montre (Fig. 8, A).
3. Retirez la chaîne et le guide.
4. Préparer la nouvelle chaîne et/ou le guide et ajuster la chaîne dans la rainure du guide.
5. Passez la chaîne par dessus le pignon avec les lames de la chaîne tournées dans la direction de la rotation (Fig. 9).
6. Ajustez la vis de réglage de la tension (Fig. 8, A) afin de pouvoir insérer le guide-chaîne (Fig. 10). Veillez à ce que la chaîne suive la rainure dans le guide-chaîne et tournez la vis de réglage de la tension pour serrer la chaîne.
7. Installez la protection du pignon et serrez la vis et les écrous (Fig. 8, B).

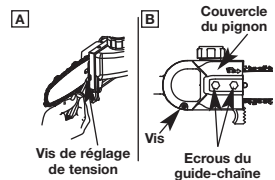

Fig. 8

REGLAGE DE LA TENSION DE LA CHAÎNE

La tension de la chaîne est d'une importance capitale et doit être contrôlée avant de commencer et pendant tout travail de coupe. Prendre le temps de faire les réglages nécessaires à la chaîne de votre tronçonneuse est synonyme de bonne performance et de longévité de votre outil.

REMARQUE: La tension d'une chaîne neuve doit être contrôlée fréquemment pendant son rodage, après aussi peu que cinq coupes. Les intervalles entre réglages s'espaceront rapidement (Fig. 11).

MISE EN GARDE: Si une chaîne est trop tendue ou trop lâche, le guide-chaîne et les roulements de vilebrequin s'useront plus rapidement. Étudier la Figure 11 pour tout renseignement concernant la tension appropriée pour moteur chaud (A) ou froid (B), et comme guide indiquant quand la chaîne a besoin d'être ajustée (C).

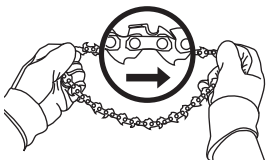

Fig. 9

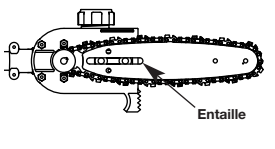

Fig. 10

1. Desserrer les écrous jusqu'à ce qu'ils puissent être serrés à la main (Fig. 8, B).
2. Tenir la tête du guide-chaîne vers le haut et utiliser un tournevis pour tourner la vis de réglage du guide-chaîne dans le sens des aiguilles d'une montre pour serrer la chaîne (Fig. 8, A). Tourner la vis dans le sens inverse des aiguilles d'une montre tend la chaîne sur le guide-chaîne.
3. Après avoir ajusté la chaîne et toujours portant des gants de protection robustes, tirer la chaîne vers l'avant puis l'arrière, dans un mouvement d'aller retour le long du guide-chaîne pour s'assurer qu'elle bouge librement et qu'elle est bien placée sur le pignon. Ne pas chaîne de mouvement avec les mains nues.

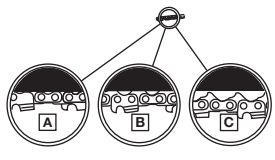

Fig. 11

REMARQUE: La chaîne est trop tendue s'il est difficile de la faire tourner ou si elle accroche sur le guide-chaîne; l'ajuster de la manière suivante: Pour diminuer la tension, tourner lentement la vis de réglage dans le sens inverse des aiguilles d'une montre (vers la gauche). Tirer la chaîne vers l'avant et l'arrière à plusieurs reprises jusqu'à ce qu'elle bouge librement.

HUILER LA CHAÎNE

La perche élagueuse est auto-lubrifiante. L'huile est dispersée sur la chaîne lorsque la machine est utilisée. Veillez à ce qu'il y ait suffisamment d'huile dans le réservoir à huile. Utilisez l'huile pour chaîne fournie. Utilisez toujours de l'huile pour guide-chaîne et pignon ou toute huile similaire pour tronçonneuse.

Réglage de la vis d'ajustement de l'huile

La vis d'ajustement de l'huile est située sur la boîte d'engrenage (Fig. 12).

1. Insérez une clef Allen de 3/32 pouces dans la vis d'ajustement de l'huile.
2. Faire tourner la vis dans le sens inverse des aiguilles d'une montre pour augmenter le flux d'huile déversé sur la chaîne, ou
3. Faire tourner la vis dans le sens des aiguilles d'une montre pour réduire le flux d'huile déversé sur la chaîne.

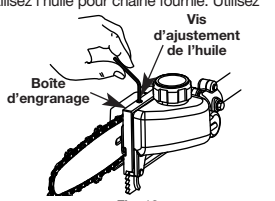

Fig. 12



AVERTISSEMENT: Si le réservoir d'huile est vide, le trou de la vis d'ajustement de l'huile se colmate, ou la chaîne n'est plus lubrifiée ; par conséquent la chaîne sera en surchauffe et endommagera l'appareil de manière irréversible jusqu'à pouvoir entraîner de graves blessures. La chaleur excessive due à la friction peut entraîner la sortie catastrophique de la chaîne sur l'axe de la barre en pleine utilisation.

ENTRETIEN DU GUIDE-CHAÎNE



AVERTISSEMENT: Assurez-vous que la tronçonneuse soit éteinte ou que la bougie soit débranchée (à essence) avant d'effectuer tout entretien de votre tronçonneuse.

REMARQUE: Un entretien adéquat du guide-chaîne, comme expliqué dans cette section est essentiel au bon fonctionnement de la tronçonneuse.

La majorité des problèmes du guide-chaîne peuvent être évités simplement par un bon entretien. Un affûtage et des limeteurs de profondeur incorrects, ou des tranchants non-uniformes causent la majorité des problèmes du guide-chaîne, le résultat étant primordialement une usure inégale. L'usure non-uniforme du guide-chaîne espace les rainures, ce qui peut causer un bruit de chaîne et des problèmes pour obtenir une coupe droite. Une lubrification insuffisante du guide-chaîne et l'utilisation de la tronçonneuse avec une chaîne trop ajustée contribue à l'usure rapide du guide-chaîne. Voir Réglage de la Tension de la Chaîne. Pour minimiser l'usure de guide-chaîne, nous recommandons l'entretien suivant:

Usure du Guide-Chaîne

Tourner le guide-chaîne fréquemment et à intervalles réguliers (après 5 heures d'utilisation par exemple), afin d'assurer une usure uniforme sur le haut et le bas du guide-chaîne.

Rainures du Guide-Chaîne

Les rainures du guide-chaîne (ou les «gorges» qui soutiennent et portent la chaîne) doivent être nettoyées si la chaîne a été fortement utilisée ou si elle paraît sale. Les rainures doivent être nettoyées à chaque retrait de chaîne.

Nettoyage des rainures du guide-chaîne:

1. Enlever le couvercle du pignon, le guide-chaîne et la chaîne. Voir Réglage de la Tension de la Chaîne.
2. A l'aide d'un tournevis, d'une spatule, d'une brosse en fil de fer ou autre outil similaire, enlever tout résidu des rainures du guide-chaîne de la tronçonneuse. Les passages d'huile seront ainsi dégagés et fourniront une lubrification adéquate à la chaîne et au guide-chaîne (Fig. 13).
3. S'assurer que la roue dentée de la barre tourne librement lors du nettoyage.
4. Replacer le guide-chaîne, la chaîne et les écrous du guide-chaîne. Voir Réglage de la Tension de la Chaîne.

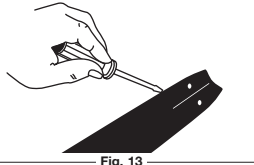

Fig. 13

Passages d'huile

Les passages d'huile au bosselage du guide devraient être nettoyés pour assurer une bonne lubrification du guide et de la chaîne pendant l'utilisation. Ceci peut se faire avec un fil en acier souple, fin assez pour être inséré dans l'ouverture d'alimentation d'huile.

ENTRETIEN DE LA CHAÎNE



AVERTISSEMENT: A moins d'avoir reçu une formation spéciale et d'être expérimenté en ce qui concerne les rebonds (Voir les Consignes de Sécurité), utiliser toujours une chaîne de sécurité qui réduit de manière significative les dangers de rebonds. Une chaîne de sécurité ne peut en aucune manière éliminer totalement les risques de rebonds. Une chaîne à «rebonds réduits» ou chaîne de sécurité ne doit jamais être considérée comme protection totale contre des blessures potentielles.

Utilisez toujours une chaîne de tronçonneuse à « faible retour » ou une chaîne possédant ces mêmes caractéristiques. Une chaîne de tronçonneuse standard (une chaîne ne possédant pas les maillons de protection réduisant les retours) ne devrait être utilisée que par des professionnels utilisant des tronçonneuses.

Chaîne à Rebonds Réduits

Une chaîne à rebonds réduits est une chaîne dont la performance répond aux normes requises par ANSI B175.1. Ne pas utiliser d'autre chaîne de recharge à moins qu'elle ne réponde aux exigences de votre modèle en particulier. Maintenir la chaîne de la tronçonneuse en bon état de fonctionnement et les entretenir correctement comme indiqué dans ce manuel, vous permettra de garder le système de sécurité aussi longtemps que votre outil.

Tension de la Chaîne



AVERTISSEMENT: N'enlevez, ne modifiez ou ne désactivez jamais un dispositif de sécurité qui est fourni avec votre appareil. La chaîne de tronçonneuse à « faible retour » est un élément important qui est prévu pour votre sécurité.



AVERTISSEMENT: Assurez-vous que la tronçonneuse soit éteinte ou que la bougie soit débranchée (à essence) avant d'effectuer tout entretien de votre tronçonneuse. Portez des gants de protection épais.

Contrôler fréquemment la tension de la chaîne et la régler aussi souvent que nécessaire afin de garder la chaîne bien ajustée le long du guide-chaîne, mais suffisamment lâche pour pouvoir la faire avancer à la main. Voir Réglage de la Tension de la Chaîne.

Rodage d'une Nouvelle Chaîne de Tronçonneuse

Une nouvelle chaîne et un nouveau guide-chaîne doivent être réajustés après aussi peu que 5 coupes. Ceci est normal en période de rodage, puis les intervalles entre les réglages commenceront à s'espacer rapidement. Par contre, après un certain temps, les parties mobiles de la chaîne de la tronçonneuse s'useront, résultant en ce qu'on appelle détente de chaîne. Cela est normal. Quand il n'est plus possible d'obtenir un réglage de tension correct, un maillon devra être enlevé pour raccourcir la chaîne. Pour effectuer cette réparation, voir votre Service Après-Vente MTD agréé dont le nom figure sous la rubrique «SCIE» dans les pages jaunes de votre annuaire téléphonique.

NETTOYAGE ET ENTREPOSAGE



AVERTISSEMENT: Ne jamais enlever plus de trois maillons d'une chaîne. Cela pourrait endommager la roulette.

- Ralentir la chaîne si vous l'avez retendue à température de fonctionnement lors de l'utilisation.
- La chaîne se contracte en refroidissant. Si elle n'est pas ralentie, cela peut endommager la boîte d'engrenages et les mécanismes.

Entreposage de l'appareil pendant une brève période

Attendez que le moteur refroidisse. Vider le réservoir d'essence et entreposer l'appareil dans un endroit sec, bien à distance des sources d'étincelles jusqu'à votre prochaine utilisation.

- Attacher la sécurité de transport à la barre/chaîne avant d'entreposer l'appareil.
- Entreposer l'appareil dans un endroit sec, en hauteur et/ou fermé à clef, hors de la portée des enfants ou d'autres personnes non autorisées.

Entreposage à long terme

- Retirer la chaîne de la scie et la barre guide, nettoyez-les, et vaporisez-les d'huile anticorrosive.
- Attacher la sécurité de transport à la barre/chaîne avant l'entreposage.

ACCESSOIRE TRONÇONNEUSE SUR PERCHE

Poids de l'appareil (accessoire seulement)	1,5 kg (3,3 lbs.)
Longueur de l'arbre de transmission	66cm (26 po)
Largeur de coupe	20.3 cm (8 po)

TrimmerPlus®

MANUAL DEL OPERADOR

SIERRA DE PÉRTIGA PS720

CONSERVE ESTAS INSTRUCCIONES

Llame **1-800-345-8746** en EE.UU. o al **1-800-668-1238** en Canada para obtener una lista de distribuidores de servicio localizados cerca de usted.

NO REGRESE SU UNIDAD AL VENDEDOR. PARA SOLICITAR SERVICIO POR LA GARANTIA, DEBERA PRESENTAR PRUEBA DE SU COMPRA.

ESTE PRODUCTO ESTA CUBIERTO POR UNA O MAS PATENTES DE EE.UU., OTRAS PATENTES EN TRAMITE.

El servicio de esta unidad, ya sea durante o después del período cubierto por la garantía, debe ser realizado solamente por un proveedor de servicios autorizado y aprobado.

Antes de que empiece a ensamblar su nuevo equipo, por favor ubique la placa que contiene el modelo de la unidad y escriba esa información en el espacio en blanco aquí debajo. Aquí debajo se explica la muestra de una placa del modelo.



Copie el número del modelo/ pieza del fabricante aquí:

Copie el número de serie aquí:

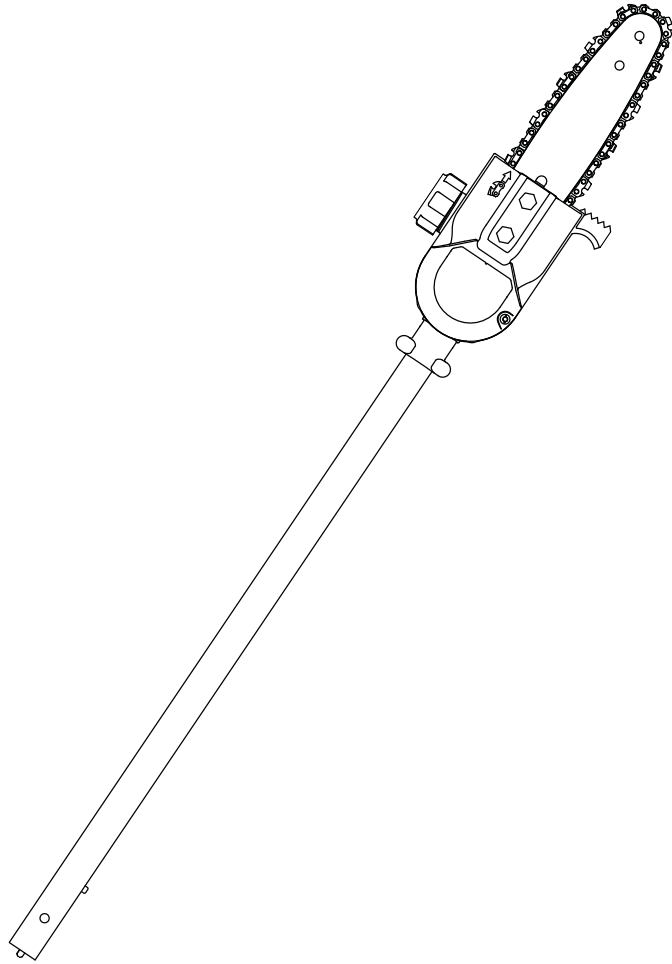

INDICE DE CONTENIDOS

Llamadas a apoyo al cliente	12
Normas para una operación segura	13
Conozca su unidad	15
Instrucciones de montaje	15
Instrucciones de operación	16
Instrucciones de mantenimiento	16
Cadena instalación de replazo	16
Lubricación de la cadena	16
Limpieza y almacenamiento	17
Especificaciones	17
Garantía	20
Lista de piezas	19



En un esfuerzo por reducir el impacto en los bosques, y reducir las emisiones de carbono y de gas de efecto invernadero, MTD está utilizando menos papel reduciendo el tamaño del texto de este manual.

Toda la información, las ilustraciones y las especificaciones contenidas en este manual se basan en la información más reciente disponible en el momento de impresión del manual. Nos reservamos el derecho de hacer cambios en cualquier momento sin aviso previo.

Copyright© 2007 MTD SOUTHWEST INC. Todos los derechos reservados.

NORMAS PARA UNA OPERACIÓN SEGURA

Los símbolos de seguridad se utilizan para llamar su atención sobre posibles peligros. Los símbolos de seguridad y sus explicaciones merecen toda su atención y comprensión. Los símbolos de seguridad no eliminan ningún peligro por sí mismos. Las instrucciones o advertencias que ofrecen no substituyen las medidas adecuadas de prevención de accidentes.

SIMBOLO SIGNIFICADO



ALERTA DE SEGURIDAD: Indica peligro, advertencia o precaución. Debe prestar atención para evitar sufrir graves lesiones personales. Puede ser utilizado junto con otros símbolos o figuras.

NOTA: Le ofrece información o instrucciones que son esenciales para la operación o mantenimiento del equipo.



PELIGRO: El no obedecer una advertencia de seguridad puede conducir a que usted u otras personas sufran graves lesiones. Siga siempre las precauciones de seguridad para reducir el riesgo de incendio, descarga eléctrica y lesiones personales.



ADVERTENCIA: El no seguir una advertencia de seguridad puede conducir a que usted u otras personas sufran lesiones. Siga siempre las precauciones de seguridad para reducir el riesgo de incendio, descarga eléctrica y lesiones personales.



PRECAUCIÓN: El no seguir una advertencia de seguridad puede conducir a daño patrimonial o a que usted u otras personas sufran lesiones personales. Siga siempre las precauciones de seguridad para reducir el riesgo de incendio, descarga eléctrica y lesiones personales.

Lea el manual del operador y siga todas las advertencias e instrucciones de seguridad. De no hacerlo, el operador y/o los espectadores pueden sufrir graves lesiones.

SI TIENE PREGUNTAS, LLAME AL 1-800-345-8746 EN EE.UU. O AL 1-800-668-1238 en CANADA

• IMPORTANTE INFORMACION DE SEGURIDAD •

LEA TODAS LAS INSTRUCCIONES ANTES DE LA OPERACIÓN



ADVERTENCIA: Se debe seguir las siguientes reglas de seguridad cuando use la unidad. Por favor lea estas instrucciones para su propia seguridad y las de los espectadores, antes de hacer funcionar la unidad. Por favor mantenga estas instrucciones en un lugar seguro para uso futuro.

- Lea cuidadosamente y entienda el manual del operador de la unidad que impulsa a este acople.
- Lea este manual de instrucciones de funcionamiento detenidamente. Familiarícese completamente con los controles y el uso apropiado del equipo. Sepa cómo apagar la unidad y desactivar los controles con rapidez.
- No opere esta unidad si está cansado, enfermo, o bajo los efectos del alcohol, drogas o medicamentos.
- Nunca permita que los niños manejen el equipo. Nunca permita que los adultos usen la unidad cuando no estén familiarizados con las instrucciones. Nunca permita que las personas adultas manejen el equipo si no cuentan con las instrucciones apropiadas.
- Se debe instalar adecuadamente todos los protectores y dispositivos de seguridad antes de hacer funcionar la unidad.

PROCEDIMIENTOS PARA LA OPERACIÓN DE SIERRAS DE CADENA

- Mantenga retirados a los espectadores, especialmente a los niños y animales domésticos por lo menos a 15 m (50 ft) de distancia.
- Use lentes o gafas de protección que cumplan con las normas ANSI Z87.1, y protección para sus oídos/audición mientras opere esta unidad. Use siempre una máscara facial o para protegerse contra el polvo si la operación levanta polvo.
- Use pantalones largos y gruesos, botas, guantes y camisa de manga larga. No use ropa holgada, alhajas, pantalones cortos, sandalias ni esté descalzo. Sostenga el cabello sobre el nivel de los hombros.
- Use la unidad sólo con luz diurna o con buena luz artificial.
- Use la herramienta correcta. Use esta herramienta sólo para el trabajo para el que fue diseñada.

- Pare siempre la unidad cuando posponga el trabajo o mientras camine entre diferentes zonas de corte.
- Use sólo piezas y accesorios de repuesto genuinos de fábrica para esta unidad. Puede obtenerlos en su proveedor de servicio autorizado. El uso de piezas o accesorios no autorizados puede causar lesiones graves al usuario o daño a la unidad, y la cancelación de su garantía.

PROTEJASE CONTRA EL CONTRAGOLPE



ADVERTENCIA: El contragolpe puede ocurrir cuando la nariz o la punta de la barra guía toca un objeto, o cuando la madera se cierra y pellizca la sierra de cadena cuando esta cortando. Si la punta de la barra hace contacto, puede causar un a reacción reversiva relámpago, pateando la barra guía hacia arriba y atrás en dirección del operado. Pellizcando la sierra de cadena a lo largo de la barra guía puede empujar la barra rápidamente hacia atrás en dirección el operador. Cualquiera de estas reacciones puede causar que usted pierda el control de la sierra, lo cual puede resultar en serias lesiones personales. No dependa exclusivamente de los dispositivos de seguridad integrados en su sierra. Como usuario de sierra de cadena, usted debe dar varios pasos para que en sus trabajos de corte no ocurran accidentes ni lesiones.

- Con una comprensión básica del contragolpe, usted puede reducir o eliminar el elemento de sorpresa. la sorpresa repentina contribuye a los accidentes.
- Agarre el recortador firmemente. Sujete firmemente con ambas manos la sierra de pértiga/recortador cuando el motor esté funcionando. Mantenga una mano en el agarre y la otra en la manija.
- No permita que la nariz de la barra guía tenga contacto con un tronco, rama, el suelo u otra obstrucción.
- Corte a altas velocidades del motor.
- No sobrepase su alcance.
- Utilice solamente barras y cadenas especificadas por su fabricante o el equivalente.

OTRAS PRECAUCIONES DE SEGURIDAD

- ¡NO opere la sierra de cadena con una mano! Serias lesiones al operador, ayudantes, espectadores, o cualquier combinación de estas personas puede resultar por la operación con una mano. La sierra esta destinada para el uso con dos manos.
- No opere la sierra de cadena cuando esté cansado.
- No se vista con ropa suelta o joyería ya que pueden ser atrapadas por las partes en movimiento. Ligas o calzado contra el resbalo son recomendados cuando trabaje al aire libre. Utilice cubiertas protectivas para cabello para sostener el cabello largo.
- Utilice lentes de precaución, ropa entallada, calzado de precaución, guantes de protección, y equipo de protección para oídos y cabeza.
- Areas de trabajo sucias inducen lesiones. No empiece a cortar hasta que no tenga un área de trabajo limpia, se encuentre seguramente parado y haya planeado el sendero de retirada del árbol que caerá.
- Este alerta. Fijese lo que este haciendo. Utilice el sentido común. No opere la sierra cuando se encuentre fatigado. Mantenga todas las partes de su cuerpo alejadas de la sierra de cadena cuando el motor se encuentra en operación. Antes de arrancar la sierra, asegurese de que la cadena de la sierra no esté haciendo contacto con nada.
- Desconecte la sierra de cadena cuando no se encuentre en uso, antes de cada servicio, y cuando cambie accesorios y aditamentos tales como la cadena de la sierra y el resguardo.
- Antes de cualquier uso de la sierra de cadena, el resguardo u otra parte que se encuentre dañada deberá ser cuidadosamente revisado para determinar si operará propiamente y realizará la función para la cual fue diseñada. Revise el alineamiento de las partes móviles, y cualquier otra condición que pueda afectar la operación correcta de la unidad. Un resguardo o cualquier otra parte dañada deberá ser propiamente reparada o reemplazada por un centro de servicio autorizado, a menos de que el manual indique otra cosa.
- Considere el medio ambiente del área de trabajo. Utilice extrema precaución cuando corte arbustos pequeños, árboles jóvenes, dado a que material delgado puede ser atrapado por la sierra y azotado en dirección de usted, o sacarlo de balance.

NORMAS PARA UNA OPERACIÓN SEGURA

- No opere la sierra en un árbol a menos de que usted se encuentre específicamente entrenado para hacerlo. Cuando corte ramas que contengan tensión, esté alerta del resorte para que usted no sea golpeado cuando la tensión de la fibras de la madera sea liberada.
- No use la unidad bajo la lluvia. No la use dentro del agua ni alrededor de ella.
- No exponga la sierra de cadena en presencia de líquidos o gases inflamables.
- Todo el servicio de la sierra de cadena, otro que los artículos listados en las instrucciones de seguridad y mantenimiento en el manual del usuario, deberán ser ejecutados por un personal de servicio de sierras de cadena competente. No intente repararla usted mismo; no se encuentran piezas de servicio para el usuario adentro de la sierra.
- Cuando no se encuentre en uso, la sierra de cadena deberá ser almacenada fuera del alcance de los niños, en un lugar seco, elevado, y asegurado.
- No force la sierra de cadena. La sierra de cadena realizará un trabajo mejor y más seguro cuando se utilice a el promedio para el cual fue diseñada.
- Utilice la herramienta adecuada. Corte solamente madera. No utilice la sierra de cadena para propósitos para los cuales no fue diseñada. Pro ejemplo, no utilice la sierra de cadena para cortar plásticos, mampostería, o materiales que no sean para la construcción.
- Utilice mecanismos tales como cadenas de contragolpe bajo, protectores para la nariz de la barra guía, chain brakes y barras guías especiales, los cuales reducen los peligros relacionados con el contragolpe.
- No existen otros componentes de repuesto para lograr protección del contragolpe de acuerdo con CSA Z62.3.
- NO opere la sierra de cadena cuando esté dañada, impropriadamente ajustada, o no segura y completamente ensamblada. Asegúrese de ue la cadena de la sierra deje de moverse cuando el gatillo de estrangulación sea liberado.
- NO intente hacer operaciones más allá de su capacidad o experiencia.
- Esta sierra de cadena con motor fue clasificada por la CSA como una sierra de clase 2C. Y fué destinada para el uso infrecuente por dueños caseros, excursionistas, jornaleros. Para aplicaciones generales tales como el limpiado, podado, cortado de leña para chimenea, etc. No fue diseñada para un uso prolongado. Si el uso destinado envuelve el uso prolongado de los periodos de operación, esto puede causar problemas circulatorios en las manos del usuario debido a la vibración. Puede ser apropiado el utilizar la sierra teniendo un mecanismo de anti-vibrado.
- NUNCA REMUEVA, modifique o haga inoperativo cualquiera de los mecanismos de seguridad construidos en su unidad.
- Ropas de seguridad son requeridas por sus organizaciones de seguridad, regulaciones gubernamentales, o su empleador deberán ser utilizadas; de otra manera, ropa entallada, calzado de seguridad y protección para manos y oídos deberá ser utilizada.
- Una cadena para sierra de contragolpe bajo es una cadena que ha cumplido con los requerimientos de rendimiento del contragolpe de la ANSI B175.1-1991 y está de acuerdo con CSA Z62.3. No utilice una cadena de repuesto diferente a menos que llene estos requisitos para su modelo particular.
- No use ningún otro aditamento o accesorio de corte. Use sólo repuestos y accesorios fabricante del equipo original, los cuales están diseñados especialmente para mejorar el desempeño y maximizar la operación segura de nuestros productos. No hacerlo así, puede producir un pobre desempeño y posiblemente alguna lesión. Use sólo la cadena y la barra que se suministran con este producto. No use ningún otro aditamento de corte. El uso de tales aditamentos anulará su garantía de feabrica y puede producir alguna lesión seria a su cuerpo.
- Nunca toque la cadena ni trate de dar servicio a la sierra con el motor encendido. Cerciórese de que todas las partes móviles se hayan detenido. Deje enfriar la sierra, ya que la cadena pudiera estar caliente.
- Inspeccione la barra y la cadena a intervalos frecuentes para el ajuste debido. Cerciórese de que la barra y la cadena estén debidamente apretadas y afiladas. Verifique visualmente que no estén averiadas. Repare cualquier avería antes de arrancar o de operar de nuevo la sierra de cadena.
- No corte cables eléctricos ni el tendido eléctrico.
- No use la sierra de postes para tumbar un árbol. Use una sierra de cadena estándar para esta tarea.

MANTENIMIENTO Y ALMACENAMIENTO

- Espere que el motor se enfríe antes de guardar o transportar la unidad. Asegúrese de que la unidad esté segura al transportarla.
- Use siempre el protector para transporte en la barra y la cadena durante el transporte y el almacenamiento.
- Guarde la unidad bajo llave en un lugar adecuado y seco para evitar el uso por personas no autorizadas y daños, lejos del alcance de los niños.
- Nunca moje ni rocíe la unidad con agua ni con ningún otro líquido. Mantenga las manijas secas, limpias y sin residuos. Limpie la unidad luego de cada uso, lea las instrucciones de Limpieza y Almacenamiento.
- Guarde estas instrucciones. Consúltelas con frecuencia y utilícelas para enseñar a otros usuarios. Si le presta esta unidad a alguien, préstele también estas instrucciones.
- Cualquier reparación o procedimientos de mantenimiento que no estén descritos en este manual deben ser hechos únicamente por personal calificado.

GUARDE ESTAS INSTRUCCIONES

NORMAS PARA UNA OPERACIÓN SEGURA

Este manual del operador describe los símbolos y figuras de seguridad e internacionales que pueden aparecer en este producto. Lea el manual del operador para obtener información completa acerca de la seguridad, ensamble, operación y mantenimiento y reparación.

SÍMBOLO SIGNIFICADO

	<p>• SIMBOLO DE ALERTA DE SEGURIDAD</p> <p>Indica peligro, advertencia o precaución. Puede ser utilizado junto con otros símbolos o figuras.</p>
	<p>• ADVERTENCIA: LEA EL MANUAL DEL OPERADOR</p> <p>Lea el manual del operador y siga todas las advertencias e instrucciones de seguridad. De no hacerlo, el operador y/o los espectadores pueden sufrir graves lesiones.</p>
	<p>• USE PROTECCION OCULAR, AUDITIVA Y EN SU CABEZA</p> <p>ADVERTENCIA: Los objetos arrojados por la unidad y el ruido fuerte pueden causar graves lesiones oculares y pérdida auditiva. Utilice protección ocular que cumpla con las normas ANSI Z87.1 y protección auditiva cuando opere esta unidad. Los objetos que caen pueden causar graves lesiones en su cabeza. Use protección en su cabeza mientras opere esta unidad. Use una careta completa cuando la necesite.</p>
	<p>• MANTENGA ALEJADOS A LOS ESPECTADORES</p> <p>ADVERTENCIA: Mantenga retirados a los espectadores, especialmente a los niños y animales domésticos por lo menos a 15 m (50 ft) de distancia.</p> <p>• LAS LÍNEAS DE CORRIENTE ELÉCTRICA PUEDEN OCASIONAR LESIONES GRAVES</p> <p>ADVERTENCIA: No opere la unidad cerca de líneas de corriente eléctrica. El contacto con una línea de corriente eléctrica puede ocasionar lesiones graves o dañar la unidad. Mantenga una separación de al menos 50 pies (15 metros) entre la sierra de pértiga (incluyendo cualquier rama con la que esté en contacto) y cualquier línea de corriente eléctrica.</p>
	<p>• AVISO SOBRE LA BARRA DE GUÍA</p> <p>Debe evitarse el contacto de la punta de la barra de guía con cualquier objeto. El contacto con la punta pudiera hacer que la barra de guía se mueva repentinamente hacia arriba y hacia atrás, lo cual pudiera provocar lesiones graves.</p>
	<p>• USE AMBAS MANOS</p> <p>Use siempre ambas manos al operar la sierra de cadena. Nunca opere la sierra con una sola mano.</p>
	<p>• ADVERTENCIA DE CALIENTE</p> <p>No toque una superficie que esté caliente. Puede quemarse. Estas partes se calientan mucho con el uso. Luego de apagarse permanecen calientes durante un corto tiempo.</p>
	<p>• INDICADOR DE AJUSTE DEL ACEITE DE LA CADENA</p> <p>La cadena debe estar cubierta continuamente con aceite para que funcione correctamente. Asegúrese de ajustar el tornillo de ajuste de aceite para permitir que fluya continuamente una cantidad de aceite suficiente hacia la cadena.</p> <p>Utilice una llave Allen de 3/32 de pulgada para ajustar el tornillo de ajuste de aceite.</p>

CONOZCA SU UNIDAD

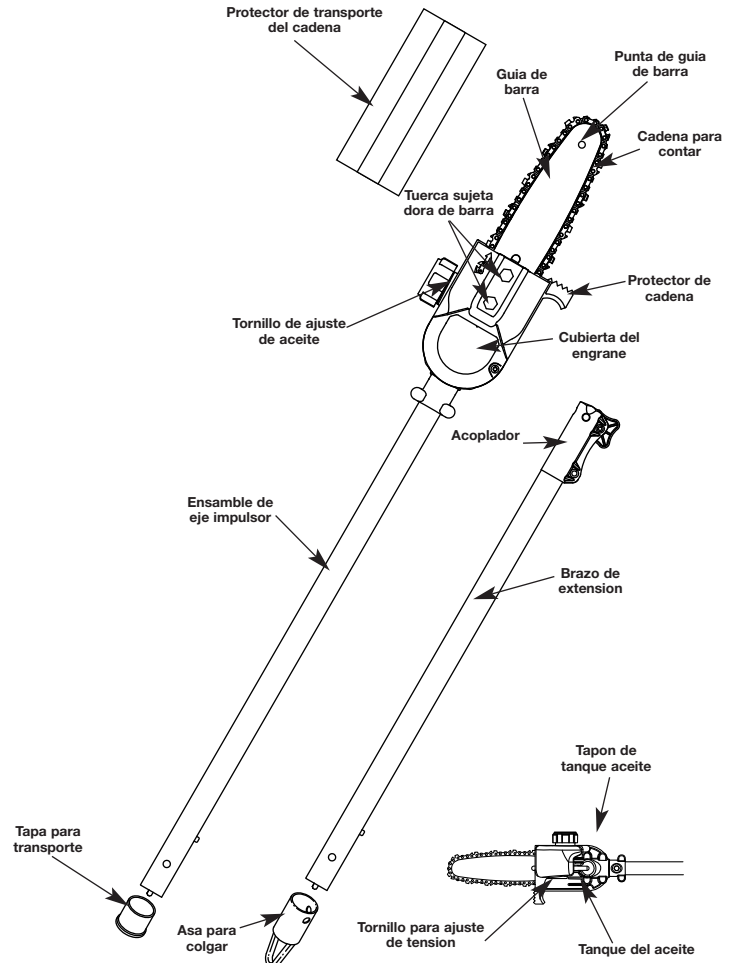

INSTRUCCIONES DE MONTAJE

CÓMO LLENAR EL TANQUE DE ACEITE

PELIGRO: No llenar el tanque de aceite ocasionará daños irreparables a la unidad. Asegúrese de que el tanque de aceite esté siempre lleno

Siga los pasos siguientes para llenar el tanque de aceite:

1. Coloque la unidad en una superficie plana.
2. Quite la tapa del tanque de aceite.
3. Abra la botella de aceite que se proporciona con la unidad.
4. Vierta aceite en el tanque hasta que esté lleno

NOTA: El tanque de aceite se puede llenar hasta el borde de la abertura de llenado sin dañar la unidad.

ADVERTENCIA: El aceite fluye constantemente del tanque de aceite para lubricar la cadena. Revise el nivel de aceite constantemente para que no descienda por debajo de la mitad del tanque.

ENSAMBLAJE DEL ACOPLADOR

ADVERTENCIA: Lea y comprenda el manual del operador de los accesorios antes de su operación.

El accesorio Trimmer Plus se puede montar en diferentes herramientas motorizadas. Los manuales de instrucción para la herramienta motorizada básica y los accesorios contienen la información necesaria para la operación de la combinación de herramientas motorizadas. Por lo tanto, lea siempre AMBOS manuales de instrucción antes de usar la herramienta motorizada por primera vez. Guarde los manuales en un lugar seguro para consultas futuras.

NOTA: Para facilitar la instalación o remoción de los accesorios, ponga la unidad sobre el suelo o sobre un banco de trabajo.

Remoción del accesorio:

ADVERTENCIA: Para evitar graves lesiones personales, apague la unidad antes de sacar o instalar accesorios.

1. Para aflojarlo, gire el botón en el sentido opuesto al de las manecillas del reloj (Fig. 3).
2. Oprima y sostenga oprimido el botón de liberación (Fig. 1).
3. Mientras sostiene con firmeza el bastidor del eje superior, tire del accesorio de jardín hacia afuera del acoplador (Fig. 2).

Instalación del accesorio:

1. Quite el colgador o el tapa para transporte de encima de la cubierta del eje.

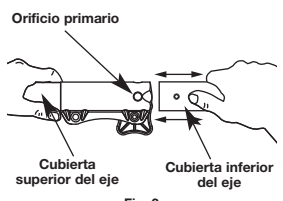
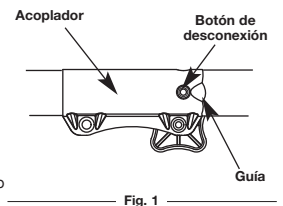

INSTRUCCIONES DE MONTAJE

2. Apriete el botón girándolo hacia la derecha (Fig. 3).
3. Mientras sostiene el accesorio con firmeza, empújelo en línea recta en el acoplador (Fig. 2).

NOTA: La alineación del botón de desconexión con la guía ayuda en la instalación (Fig. 1).

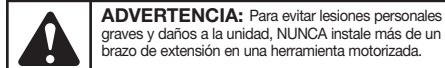

ADVERTENCIA: Para evitar lesiones personales graves y daños a la unidad, NUNCA instale más de un brazo de extensión en una herramienta motorizada.

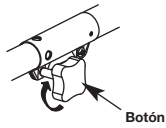

Botón

4. Apriete el botón girándolo hacia la derecha (Fig. 3).

Fig. 3



PRECAUCIÓN: Trabe el botón de desconexión en el orificio primario y ajuste bien la perilla antes de operar esta unidad.

5. Repita los pasos 1-4 para los siguientes accesorios o de la extensión.



PRECAUCIÓN: El accesorio de corte y los accesorios con el sistema EZ-Link™ deben ser usados en el orificio primario a menos que se indique lo contrario en el manual del operador del accesorio. El usar el orificio incorrecto puede conducir a lesiones personales o daño de la unidad.

El accesorio deberá instalarse con el botón de desconexión en el orificio primario.

Inspeccione el acoplamiento del eje acodado antes de usar la unidad

1. Arranque la unidad.
2. Enganche y suelte el gatillo brevemente.
3. Verifique que el accesorio esté funcionando.
4. Si el accesorio no está funcionando, retire el accesorio y repita los pasos para su instalación.
5. Vuelva a verificar el funcionamiento del accesorio.

INSTRUCCIONES DE OPERACIÓN

PRECAUCIONES DE CORTE



ADVERTENCIA: Vista en forma adecuada para reducir el riesgo de lesiones cuando opere esta unidad. No use ropa holgada ni alhajas. Use protección ocular y auditiva. Use pantalones largos y gruesos, botas y guantes. No use pantalones cortos, sandalias ni trabaje descalzo.

1. Mantenga a espectadores 15 metros (50 pies) lejos cuando este operando la herramienta.
2. No use la motosierra telescópica para derribar árboles. Use para esto la motosierra sin el aditamento telescópico.
3. Asegúrese de que el tanque de aceite esté lleno y de que el aceite esté lubricando la cadena antes de arrancar.
4. Agarre firmemente la sierra de pértiga / recortador —una mano en el agarre, la otra en la manija.
5. Mantenga su dedo lejos del gatillo interruptor hasta estar listo para hacer el corte.
6. Antes de encender su motosierra telescópica, asegúrese que la cadena de corte no esta tocando nada.
7. Mantenga todas las partes del cuerpo alejadas de la cadena de corte cuando su motosierra este en funcionamiento.
8. No force la motosierra cuando este cortando. Aplique una presión ligera. Hara el trabajo mejor y mas seguro.
9. Cuando este cortando ramas que se encuentren bajo tension, use extrema precaucion. Este alerta a el resorte de las ramas. Cuando la rama se libere, esta pudiera regresarse intempestivamente y golpear al operador causandole severas lesiones o hasta la muerte.



Fig. 4

10. Cuando transporte la motosierra telescópica de un lugar a otro:
 - mantenga el tubo en posición balanceada cerca de la unidad de poder
 - mantenga la barra guía y la cadena hacia atrás



Fig. 5

11. No corte maleza o arbustos con la motosierra telescópica. Las ramas delgadas de la maleza o arbustos pudieran enredarse en la unidad de corte y pudieran regresarse intempestivamente hacia usted causandole lesiones o la posibilidad de que pierda el balance.
12. Nunca se pare directamente por debajo de la rama que esta podando. Siempre posicione fuera de la trayectoria de caída de dichas ramas (Fig. 4).
13. Nunca se pare en una escalera o otro tipo de soporte inestable cuando utilice la motosierra telescópica.
14. Siempre use ambas manos al operar su motosierra telescópica. Mantenga una presión firme y constante en la motosierra telescópica mientras este cortando pero no trate de forzar la sierra a través de la madera.



Fig. 6



ADVERTENCIA: No use la sierra de poste para cortar ramas de mas de 10 cm (4 pulg.) de diámetro.

15. Mantenga a las otras personas alejadas de la zona de corte y de la motosierra telescópica (Fig. 5).
16. No utilice su motosierra telescópica cerca de cables, cables eléctricos, o líneas telefónicas. Mantenga una mínima distancia de 3 metros (10 pies) de cualquier cable eléctrico (Fig. 6).

INSTRUCCIONES DE ARRANQUE



ADVERTENCIA: Para disminuir el riesgo de incendio y lesiones por quemaduras, arranque al motor al menos a 30 pies (9.1 metros) del sitio de aprovisionamiento de combustible, en exteriores solamente.

Arranque y opere su sierra de pértiga sin ayuda. Para conocer instrucciones precisas para el arranque, vea la sección adecuada de su manual del motor. Los métodos de arranque adecuados reducen el riesgo de lesiones.

1. Coloque la sierra de pértiga en tierra firme u otra superficie sólida en un área abierta.
2. Mantenga buen equilibrio y los pies firmes en el suelo.

SUGERENCIAS DE OPERACIÓN



ADVERTENCIA: El contragolpe puede ocurrir cuando la nariz o la punta de la barra guía toca un objeto, o cuando la madera se cierra y pellizca la sierra de cadena cuando esta cortando. Si la punta de la barra hace contacto, puede causar un reacción reversiva relámpago, pateando la barra guía hacia arriba y atrás en dirección del operador. Pellizcando la sierra de cadena a lo largo de la barra guía puede empujar la barra rápidamente hacia atrás en dirección del operador. Cualquiera de estas reacciones puede causar que usted pierda el control de la sierra, lo cual puede resultar en serias lesiones personales.

No dependa exclusivamente de los dispositivos de seguridad integrados en su sierra. Como usuario de sierra de cadena, usted debe dar varios pasos para que en sus trabajos de corte no ocurran accidentes ni lesiones.

INSTRUCCIONES DE OPERACIÓN

- Evite el efecto de reculado. Este efecto de reculado pudiera causar graves lesiones o la muerte.
- No opere la unidad mientras este sobre un árbol, en una escalera o cualquier otra superficie inestable, o en una posición incomoda. Pudiera perder el control de la unidad causando graves lesiones.
- No extienda sus brazos mas alla de sus hombros cuando use la unidad.
- Solicite ayuda profesional si ve que el trabajo que necesita hacer esta fuera de sus posibilidades.
- Podar un árbol es el proceso de cortar las ramas de un árbol vivo. Asegurese que esta bien parado. Mantenga sus pies separados, Divida su peso en los dos pies.
- Antes de arrancar la unidad, revise siempre la lubricación de la cadena y el nivel del tanque de aceite.

NOTA: La cadena debe estar cubierta continuamente con aceite para que funcione correctamente. Asegúrese de que el tornillo de ajuste de aceite este ajustado correctamente.

Para cortar una rama (podar):



ADVERTENCIA: Si se acaba el aceite en el tanque, el orificio del tornillo de ajuste de aceite queda obstruido, o la cadena no recibe lubricación adecuada por algún motivo, la cadena se calentará y ocasionará daños irreversibles a la unidad y pudiera ocasionar lesiones graves. El calor excesivo debido a la fricción puede ocasionar una falla catastrófica de la cadena y hacer que se salga de la barra mientras está funcionando.

1. Hacer el primer corte a unas 6 pulgadas de del tronco por debajo de la rama. Use la parte superior de la barra para hacer este corte. Corte 1/3 de diámetro de la rama (Fig. 7).
2. Mueva dos o cuatro pulgadas fuera de la rama. Hacer un segundo corte desde arriba de la rama. Continúe el corte hasta terminar de cortar la rama.
3. Hacer el tercer corte lo mas cercano al tronco, y lateralmente a la rama. Use la parte superior para hacer este corte. Corte 1/3 dentro del diámetro de la rama.
4. Hacer el cuarto corte directamente sobre tercer corte. Corte hacia abajo para llegar al tercer corte. Esto removera la rama.

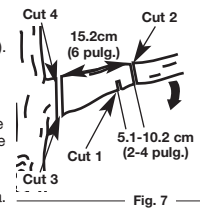

Fig. 7

INSTRUCCIONES DE MANTENIMIENTO Y REPARACIÓN

CADENA INSTALACION DE REMPLAZO



ADVERTENCIA: Utilice guantes de trabajo pesado para protegerse contra los eslabones de cortado filosos cuando maneje la sierra de cadena.

1. Valiéndose de un destornillador de ranura recta, gire el tornillo de ajuste de tensión en sentido antihorario (Fig. 8, B) tan lejos como llegue o hasta el final de su recorrido, después saque la cadena y retire la barra.
2. Usando un destornillador de cabeza plana, gire el tornillo de ajuste de tensión 4 vueltas hacia la izquierda (Fig. 8, A).
3. Quite la cadena y la barra.
4. Prepare la cadena y/o barra nueva, e instale la cadena en la ranura de la barra.
5. Enlace la cadena de la sierra sobre el piñón de mando con los bordes cortantes de la cadena apuntando en la dirección de rotación (Fig. 9).
6. Ajuste el tornillo de ajuste de tensión (Fig. 8, A) para permitir la inserción de la barra (Fig. 10). Cerciórese de que la cadena sigue la ranura en la barra de guía y ajuste el tornillo de ajuste de tensión para apretar la cadena.
7. Instale la cubierta del piñón y apriete las tuercas y el tornillo para fijar la barra (Fig. 8, B).

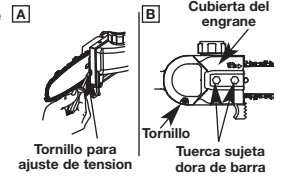

Fig. 8

AJUSTE DE LA TENSION DE LA CADENA DE LA SIERRA

Una tensión propia de la cadena de la sierra es extremadamente importante y debe de ser revisada antes de arrancar la sierra, al igual que durante cualquier operación de cortado. El tomar tiempo para hacer los ajustes necesarios para la sierra de cadena resultara en un mejor rendimiento y una vida prolongada para su sierra de cadena.

NOTA: Una cadena y barra nueva requerirán un reajuste después de por lo menos 5 cortes. Esto es normal dentro del periodo de acondicionamiento, y el intervalo dentro de los próximos ajustes se alargar pronto (Fig. 11).



PRECAUCIÓN: Si la cadena se encuentra muy SUELTA o muy APRETADA, la barra, cadena y los rodamientos del cigüeñal se desgastaran más rápidamente. Estudie la Figura 11 para información respecto a la tensión fría correcta (A), tensión caliente correcta (B), y como una guía para cuando la cadena de la sierra requiera algún ajuste (C).

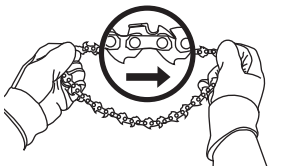

Fig. 9

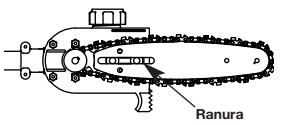

Fig. 10

Para ajustar tension de la cadena de corte:

1. Afloje las tuercas retenedoras de la barra de tal forma que estén apretadas a mano (Fig. 8, B).
 2. Manteniendo la nariz de la barra hacia arriba, utilice el desarmador para girar el tornillo de ajuste de la barra guía a favor de las manecillas del reloj para apretar la cadena (Fig. 8, A). Girando el tornillo en contra de las manecillas del reloj afloja la cadena de la barra guía.
 3. Después del ajuste y usando guantes gruesos, mueva la cadena de corte hacia atrás y hacia adelante para asegurarse que la cadena se mueve libremente y esta colocada correctamente en el engrane. No mueva cadena con manos descubiertas.
- NOTA:** Si la cadena muestra dificultad de movimiento, significa que demasiada tension se le ha dado a la cadena y debera de ser reajustada. Para reducir tension, gire el tornillo de ajuste contra las manecillas el reloj lentamente. Mueva la cadena hacia atrás y hacia adelante hasta que se mueva libremente.
4. Manteniendo la nariz en posición hacia arriba, apriete bien a tuerca de la barra.

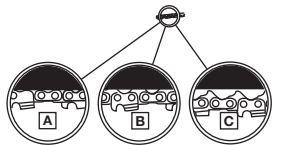

Fig. 11

LUBRICACIÓN DE LA CADENA

La cadena de la sierra de poste se lubrica automáticamente. El aceite se riega por la cadena a medida que se usa la unidad. Mantenga una cantidad adecuada de aceite en el tanque de aceite. Use el aceite de cadena-barras que se proporciona en el paquete de ferretería. Use siempre el aceite de cadena-barras y piñón o un aceite similar de sierra de cadena.

Cómo ajustar el tornillo de ajuste de aceite

El tornillo de ajuste de aceite está ubicado en la parte superior del conjunto de la caja de engranajes (Fig. 12).

1. Inserte una llave Allen de 3/32 de pulgada en el tornillo de ajuste de aceite.
2. Gire el tornillo hacia la izquierda (en sentido antihorario) para aumentar el flujo de aceite hacia la cadena.
3. Gire el tornillo hacia la derecha (en sentido horario) para restringir el flujo de aceite hacia la cadena.

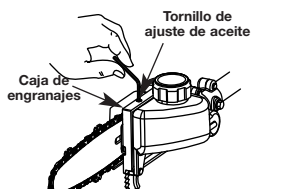

Fig. 12

INSTRUCCIONES DE MANTENIMIENTO Y REPARACIÓN



ADVERTENCIA: Si se acaba el aceite en el tanque, el orificio del tornillo de ajuste de aceite queda obstruido, o la cadena no recibe lubricación adecuada por algún motivo, la cadena se recalentará y ocasionará daños irreversibles a la unidad y pudiera ocasionar lesiones graves. El calor excesivo debido a la fricción puede ocasionar una falla catastrófica de la cadena y hacer que se salga de la barra mientras está funcionando.

MANTENIMIENTO DE LA BARRA GUÍA



ADVERTENCIA: Cerciórese de que la unidad esté apagada y que la bujía esté desconectada (de gasolina) antes de realizar mantenimiento alguno de su sierra.

NOTA: Un propio mantenimiento de la barra guía, como se explica en esta sección, es esencial para mantener su sierra en buenas condiciones de servicio.

La mayoría de los problemas de la barra guía puede ser prevenidos simplemente conservando la sierra de cadena bien mantenida. Un llenado incorrecto y unos eslabones de cortado y ajuste en la medida de profundidad no uniformes son la causa de la mayoría de los problemas de la barra guía, resultando primeramente en un desgaste desproporcionado de la barra. Al tiempo que le barra se desgasta desproporcionalmente, los rieles se agrandan, lo cual puede causar estruendo en la cadena y dificultad al hacer cortes derechos. Una insuficiente lubricación de la barra guía y operación de la sierra con la cadena demasiado apretada contribuirá a un desgaste rápido de la barra. Vea la sección Ajuste de la Tensión de la Cadena de la Sierra. Para ayudar a minimizar el desgaste de la barra, los siguientes procedimientos de mantenimiento para la barra guía son recomendados.

Desgaste de la Barra

De vuelta a la barra guía frecuentemente a intervalos regulares (por ejemplo, después de cada 5 horas de uso), para asegurarse de un desgaste parejo en la parte superior e inferior de la barra.

Ranuras de la Barra

Las ranuras de la barra (o rieles que soportan y conducen la cadena) deberán ser limpiados si la sierra ha sido utilizado para servicio pesado o si la sierra manifiesta suciedad. Los rieles deben de ser limpiados cada vez que la cadena de la sierra es removida.

Para limpiar los rieles de la barra:

1. Remueva la cubierta del piñón, la barra y cadena. Vea la Sección Ajuste de la Tensión de la Cadena de la Sierra.
2. Utilizando un desarmador, navaja, cepillo de alambre o cualquier otro instrumento similar, limpie residuos de los rieles de la barra guía. Esto mantendrá los pasajes abiertos para proveer una lubricación adecuada a la barra y cadena (Fig. 13).
3. Asegúrese de que la rueda dentada en la barra gire libremente durante la limpieza.
4. Reinstale la barra, cadena y las tuercas retenedoras de la barra. Vea la sección Ajuste de la Tensión de la Cadena de la Sierra.

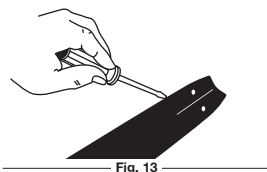

Fig. 13

Pasajes de Aceite

Los pasajes de aceite en la base de la sierra deben de ser limpiados, para asegurar una lubricación propia de la barra y cadena durante la operación. Esto puede ser realizado usando un alambre blando lo suficientemente pequeño para insertarlo dentro del agujero de descarga de aceite.

MANTENIMIENTO DE LA CADENA



ADVERTENCIA: A menos de que usted tenga experiencia y entrenamiento especializado para tratar con el contragolpe (vea las Precauciones de Seguridad), siempre utilice una cadena para sierra de contragolpe bajo, la cual reduce significativamente el peligro de un contragolpe. Una cadena de contragolpe bajo o "cadena de precaucion" nunca deberá ser referida como protección total contra una lesión.

Utilice siempre una cadena de sierra de repuesto diseñada con la característica de "bajo contragolpe" o una cadena de sierra que cumpla con los requisitos de rendimiento de bajo contragolpe. Una cadena de sierra estándar (una cadena que no tenga los eslabones del protector contragolpes) solamente deberá ser usada por un operador profesional experimentado en sierras de cadenas.

Cadena de Contragolpe Bajo

Una cadena de contragolpe bajo es una cadena la cual ha cumplido los requerimientos de rendimiento del contragolpe de la ANSI B175.1. No utilice una cadena de repuesto diferente a menos que llene estos requisitos para su modelo particular. Mediante el mantenimiento del la cadena de la sierra en buenas condiciones de trabajo y dándole servicio correctamente como se recomienda en este manual, usted podrá mantener el sistema de precaución de su sierra mas allá de la vida del producto.

Tensión de la Sierra



ADVERTENCIA: Nunca desmonte, modifique ni desactive ningún dispositivo de seguridad que se incluya junto con su unidad. La sierra de cadena de "bajo contragolpe" es un indispensable dispositivo de seguridad destinado a su protección.



ADVERTENCIA: Cerciórese de que la unidad esté apagada y que la bujía esté desconectada (de gasolina) antes de realizar mantenimiento alguno de su sierra. Use también guantes de trabajo.

Revise la tensión frecuentemente y ajústela tan pronto como se necesite para mantener la cadena ajustada a la barra, pero lo suficientemente suelta para ser jalada con la mano. Vea la sección Ajuste de la Tensión de la Cadena de la Sierra

Acondicionamiento en una Cadena para Sierra Nueva

Una barra y cadena nueva requerirán un reajuste después de tan pocos como 5 cortes. Esto es normal dentro del periodo de acondicionamiento, y los intervalos dentro de los próximos ajustes se alargarán rápidamente. Sobre un periodo de tiempo, de cualquier manera, las partes móviles de la sierra se gastarán, dando como resultado lo que es llamado alargamiento de la cadena. Esto es normal. Cuando no es posible obtener el ajuste de tensión correcto, un eslabón tendrá que ser removida para acortar la cadena. Vea a su Centro de Servicio Autorizado MTD, para realizar esta reparación.

LIMPIEZA Y ALMACENAMIENTO



ADVERTENCIA: Nunca tenga mas de 3 eslabones removidos del haro de la sierra. Esto puede causar daño al piñón.

- Afloje la cadena si la ha tensionado a la temperatura de operación durante el trabajo de corte.
- La cadena se contrae a medida que se enfría. Si no se afloja, pudiera dañar la caja de engranajes y los cojinetes.

Cómo almacenar la máquina durante un periodo corto

Espere que el motor se enfríe. Drene el tanque de combustible y almacene la máquina en un lugar seco alejada de fuentes de ignición hasta que la necesite de nuevo.

- Coloque el protector para transporte en la barra/cadena antes de almacenar la unidad.
- Almacene la unidad en un lugar seco, alto y/o cerrado, lejos del alcance de niños y otras personas no autorizadas.

Almacenamiento a largo plazo

- Quite la cadena y la barra de guía de la sierra, límpielas y rocielas con aceite para evitar la corrosión.
- Coloque el protector para transporte en la barra/cadena antes de almacenar la unidad.

ESPECIFICACIONES

ACCESORIO DE LA SIERRA DE PÉRTIGA

Peso de la unidad (Sólo el accesorio)	1,5 kg (3,3 lbs.)
Longitud del Eje Conductor	66 cm (26 pulg)
Anchura de Corte	20.3 cm (8 pulg)

REPLACEMENT PARTS - MODEL PS720 POLE SAW ATTACHMENT

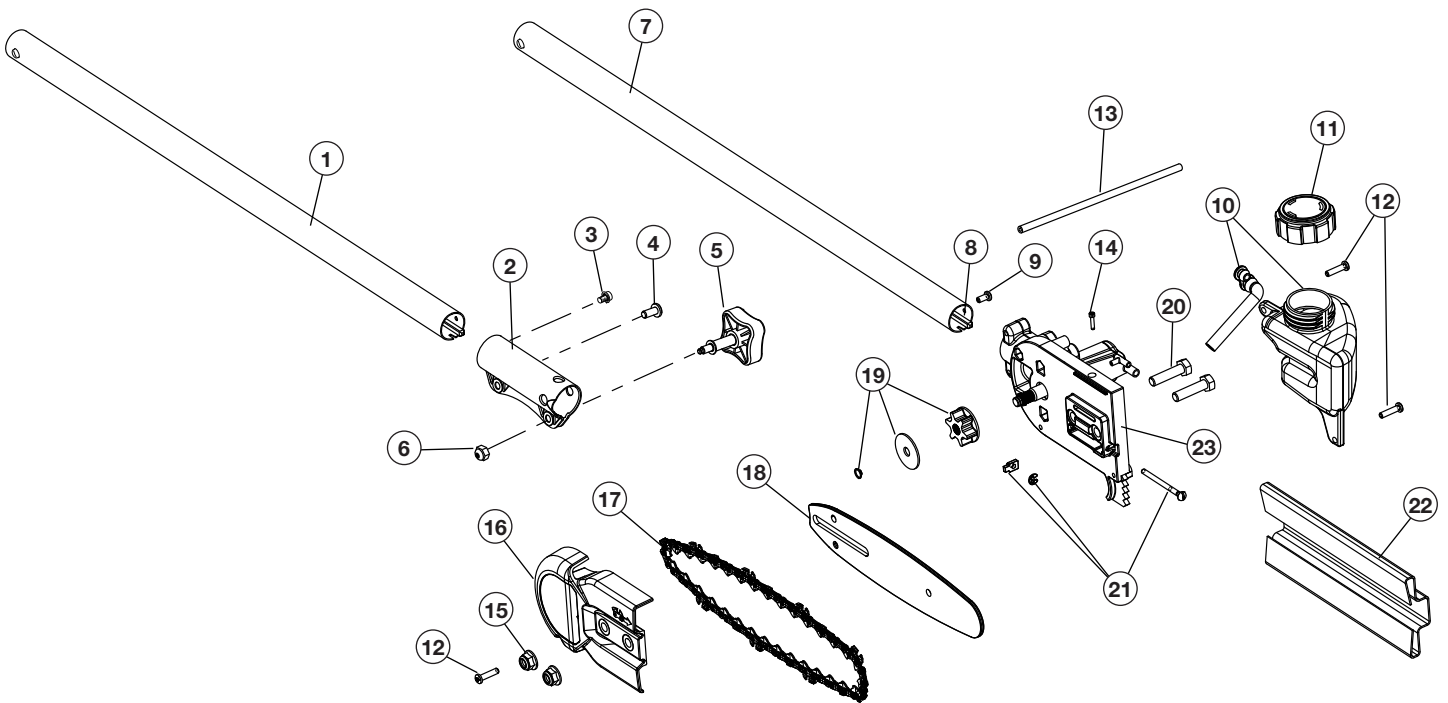

Item	Part No.	Description
1	753-04352	Extension Boom
2	753-1190	Split Boom Coupler (includes 3-6)
3	791-182057	Screw
4	791-181617	Bolt
5	791-181981	Adjustment Knob
6	753-04386	Knob Retaining Nut
7	753-05724	Drive Shaft Housing (includes 8)
8	791-181166	Flexible Drive Shaft
9	791-180288	Screw
10	753-05586	Oil Tank Assembly
11	753-05587	Fuel Cap Assembly
12	791-181345	Screw
13	753-05588	Oil Line
14	753-05589	Screw
15	753-05591	Nut
16	753-05593	Chain Guard
17	753-05592	Chain
18	753-05594	Bar
19	753-05595	Sprocket Assembly
20	753-05596	Bolt
21	753-05597	Chain Tension Hardware Assembly
22	753-05598	Chain Cover
23	753-05599	Gearbox Assembly (includes 14 & 19)

* **Items not Shown**

- * 791-612605 Hanger
- * 753-05774 Allen Wrench

**MANUFACTURER'S LIMITED WARRANTY FOR:
GARANTIE LIMITÉE DU FABRICANT POUR:
GARANTÍA LIMITADA DEL FABRICANTE PARA:**

TrimmerPlus®

The limited warranty set forth below is given by MTD LLC ("MTD") with respect with new merchandise purchased and used in the United States, its possessions and territories.

MTD warrants this product against defects in material and workmanship for a period of two (2) years commencing on the date of original purchase and will, at its option, repair or replace, free of charge, any part found to be defective in material or workmanship. This limited warranty shall only apply if this product has been operated and maintained in accordance with the Operator's Manual furnished with the product, and has not been subject to misuse, abuse, commercial use, neglect, accident, improper maintenance, alteration, vandalism, theft, fire, water, or damage because of other peril or natural disaster. Damage resulting from the installation or use of any accessory or attachment not approved by MTD for use with the product(s) covered by this manual will void your warranty as to any resulting damage.

This warranty is limited to ninety (90) days from the date of original retail purchase for any MTD product that is used for rental or commercial purposes, or any other income-producing purpose.

HOW TO OBTAIN SERVICE: Warranty service is available, WITH PROOF OF PURCHASE THROUGH YOUR LOCAL AUTHORIZED SERVICE DEALER. To locate the dealer in your area, please check for a listing in the Yellow Pages or contact the Customer Service Department of MTD by calling **1-800-345-8746** or writing to P. O. Box 361131, Cleveland, OH 44136-0019 or if in Canada call **1-800-668-1238**. No product returned directly to the factory will be accepted unless prior written permission has been extended by the Customer Service Department of MTD.

This limited warranty does not provide coverage in the following cases:

- Wear items - Bump Knobs, Outer Spools, Cutting Line, Inner Reels, Starter Pulley, Starter Ropes, Drive Belts
 - MTD does not extend any warranty for products sold or exported outside of the United States of America, its possessions and territories, except those sold through MTD's authorized channels of export distribution
- MTD reserves the right to change or improve the design of any TrimmerPlus® Product without assuming any obligation to modify any product previously manufactured.

No implied warranty, including any implied warranty of merchantability or fitness for a particular purpose, applies after the applicable period of express written warranty above as to the parts as identified. No other express warranty or guaranty, whether written or oral, except as mentioned above, given by any person or entity, including a dealer or retailer, with respect to any product shall bind MTD. During the period of the Warranty, the exclusive remedy is repair or replacement of the product as set forth above. (Some states do not allow limitations on how long an implied warranty lasts, so the above limitation may not apply to you.)

The provisions as set forth in this Warranty provide the sole and exclusive remedy arising from the sales. MTD shall not be liable for incidental or consequential loss or damages including, without limitation, expenses incurred for substitute or replacement lawn care services, for transportation or for related expenses, or for rental expenses to temporarily replace a warranted product. (Some states do not allow limitations on how long an implied warranty lasts, so the above limitation may not apply to you.)

In no event shall recovery of any kind be greater than the amount of the purchase price of the product sold. Alteration of the safety features of the product shall void this Warranty. You assume the risk and liability for loss, damage, or injury to you and your property and/or to others and their property arising out of the use or misuse or inability to use the product.

This limited warranty shall not extend to anyone other than the original purchaser, original lessee or the person for whom it was purchased as a gift.

How State Law Relates to this Warranty: This warranty gives you specific legal rights, and you may also have other rights which vary from state to state.

To locate your nearest service dealer dial **1-800-345-8746** in the United States or **1-800-668-1238** in Canada.

La garantie limitée énoncée ci-après est accordée par MTD LLC et concerne les marchandises neuves achetées et utilisées aux États-Unis, ses possessions et territoires.

MTD LLC garantit ce produit contre tout vice de matière ou de façon pendant une période de deux (2) ans à compter de la date d'achat initiale et elle se réserve le choix de réparer ou de remplacer, à titre gratuit, toute pièce présentant un vice de matière ou de façon. Cette garantie limitée ne s'appliquera que dans la mesure où le produit aura été utilisé et entretenu conformément au Manuel de l'utilisateur fourni avec le produit et n'aura pas fait l'objet d'un usage inadéquat, abusif, commercial ou négligent, d'un accident, d'un entretien inadéquat, d'une modification, de vandalisme, d'un vol, d'un incendie, de dégâts d'eau ou d'un endommagement résultant d'un autre péril ou d'un désastre naturel. Les dommages résultants de l'installation ou de l'utilisation de tout accessoire ou équipement non approuvé par MTD pour une utilisation avec le(s) produit(s) couvert(s) par le présent manuel annuleront la garantie en ce qui concerne les dommages qui en résulteraient éventuellement. La présente garantie est limitée à quatre-vingt-dix (90) jours à compter de la date d'achat au détail initiale pour tout produit MTD utilisé à des fins locatives ou commerciales, ou toute utilisation produisant des revenus.

POUR L'OBTENTION DU SERVICE DE GARANTIE: le service au titre de la garantie est disponible, SUR PRÉSENTATION D'UNE PREUVE D'ACHAT, AUPRÈS DU DISTRIBUTEUR AGRÉÉ LOCAL. Pour trouver un distributeur dans votre région, consultez les Pages Jaunes, appelez le **1-800-345-8746** aux États-Unis ou le **1-800-668-1238** au Canada, ou écrivez à l'adresse MTD LLC, PO Box 361131, Cleveland, OH 44136-0019.

La garantie limitée n'offre aucune couverture dans les cas suivants:

- Mises au point : bougies, réglages de carburateur, filtres
- Éléments pouvant s'user : boutons de butée, bobines extérieures, fil de coupe, moulins intérieurs, poulie du démarreur, cordons de démarrage, courroies d'entraînement
- MTD LLC n'accorde aucune garantie pour les produits vendus ou exportés des États-Unis d'Amérique, de leurs possessions et territoires, exception faite en ce qui concerne les produits vendus par l'intermédiaire de ses canaux agréés de distribution à l'exportation.

MTD LLC se réserve le droit de modifier ou d'améliorer la conception de ses produits sans pour autant assumer l'obligation de modifier tout produit d'une fabrication plus ancienne.

Aucune garantie implicite, y compris toute garantie de valeur marchande ou d'adaptation à une fin particulière, ne s'applique après la période applicable de garantie expresse écrite ci-dessus concernant les pièces qui sont identifiées. Aucune autre garantie ou caution expresse, écrite ou orale, à l'exception de celle mentionnée ci-dessus, accordée par toute personne ou entité, y compris tout distributeur ou détaillant, concernant tout produit n'engagera la responsabilité de MTD LLC. Pendant la période de garantie, le recours exclusif est la réparation ou le remplacement du produit dans les conditions énoncées ci-dessus. (Certains états ne permettent pas la limitation de la garantie implicite, il est donc possible que la limitation ci-dessus ne s'applique pas à vous.)

Les clauses énoncées dans la présente Garantie constituent le recours unique et exclusif inhérent aux ventes. MTD LLC ne sera en aucun cas tenue pour responsable de tout dommage indirect ou consécutif ou de dommages comprenant, entre autres, les dépenses encourues du fait du recours à des services de remplacement ou de substitution pour l'entretien des pelouses, le transport ou des frais connexes, ou les frais entraînés par une location destinée à remplacer provisoirement un produit sous garantie. (Certains états ne permettent pas la limitation de la garantie implicite, il est donc possible que la limitation ci-dessus ne s'applique pas à vous.)

Aucun recouvrement, quel qu'il soit, ne sera d'un montant supérieur au prix du produit vendu. Toute modification des dispositifs de sécurité du produit annulera la présente Garantie. Vous assumez tout risque et toute responsabilité résultant de la perte, de l'endommagement ou du préjudice que vous et votre propriété et/ou d'autres et leur propriété pourront encourir d'un fait de l'utilisation normale, de la mauvaise utilisation ou de l'incapacité d'utiliser le produit.

La présente garantie limitée n'est accordée qu'à l'acheteur initial, au preneur initial ou à la personne à laquelle le produit a été offert.

Le Droit des États vis à vis de la présente garantie: la présente garantie vous confère certains droits juridiques et vous pouvez bénéficier d'autres droits lesquels varient d'un état à l'autre.

Pour obtenir l'adresse du distributeur réparateur le plus proche, composez le : **1-800-345-8746** aux États-Unis ou le **1-800-668-1238** au Canada.

MTD LLC concede la garantía limitada establecida debajo para mercancías nuevas que sean compradas y usadas en los Estados Unidos, sus posesiones y territorios.

MTD LLC garantiza este producto contra defectos en el material y la mano de obra durante un período de dos (2) años, a partir de la fecha de compra original y a su entera discreción, arreglará o substituirá sin costo alguno cualquier pieza cuyo material o mano de obra se considere defectuoso. Esta garantía limitada se deberá aplicar únicamente si este producto ha sido manejado y mantenido de acuerdo al Manual del Operario incluido con el producto y, si no ha sido sometido a mal uso, abuso, uso comercial, negligencia, accidente, mantenimiento inapropiado, alteración, vandalismo, hurto, fuego, agua o daños debidos a otros riesgos o desastre natural. Los daños ocasionados por la instalación o el uso de cualquier accesorio o aditamento que no esté aprobado por MTD y que sea usado con el (los) producto(s) contemplados en este manual, anularán la garantía con respecto a cualquier daño resultante. Esta garantía está limitada a noventa (90) días a partir de la fecha de compra original al detalle de cualquier producto MTD que se use para alquiler, para propósitos comerciales o cualquier otro propósito que genere ingresos.

CÓMO OBTENER SERVICIO: El servicio de garantía está disponible A TRAVÉS DE SU DISTRIBUIDOR DE SERVICIO LOCAL AUTORIZADO, AL PRESENTAR EL COMPROBANTE DE COMPRA. Para localizar al distribuidor en su área, busque el aviso clasificado en las Páginas Amarillas, llame al **1-800-345-8746** en EE.UU. o al **1-800-668-1238** en Canadá, o escriba a MTD LLC, PO Box 361131, Cleveland, OH 44136-0019.

Esta garantía limitada no ofrece cobertura en los siguientes casos:

- Sincronizaciones - bujías, ajustes de carburadores, filtros.
- Artículos de desgaste, perillas percusivas, carretes externos, línea de corte, carretes internos, patea de arranque, cuerdas de arranque, correas motoras.
- MTD no le ofrece ninguna garantía a los productos que sean vendidos o exportados fuera de los Estados Unidos de América, sus posesiones y territorios, excepto aquellos que se vendan a través de los canales de distribución para exportación autorizados por MTD.

MTD se reserva el derecho a cambiar o mejorar el diseño de cualquier producto MTD, sin adoptar ninguna obligación para modificar cualquier producto fabricado con anterioridad.

Ninguna garantía implícita es aplicable después del período de aplicabilidad de la garantía expresa escrita con anterioridad, incluyendo cualquier garantía implícita de comerciabilidad o idoneidad para un propósito particular con respecto a las piezas identificadas. Exceptuando lo mencionado anteriormente, ninguna otra garantía expresa bien sea escrita o verbal con respecto a cualquier producto que sea concedida por cualquier persona o entidad, incluyendo al distribuidor o minorista, deberá comprometer a MTD LLC durante el período de la Garantía, el remedio exclusivo es el arreglo o la sustitución del producto según lo establecido anteriormente. (Algunos estados no permiten limitaciones en cuanto al período de duración de una garantía implícita, de manera que puede que la limitación anterior no sea aplicable en su caso.)

Las estipulaciones establecidas en esta Garantía ofrecen la solución única y exclusiva que resulte de las ventas. MTD no deberá ser responsable de pérdidas o daños incidentales o consecuentes que incluyan, sin limitación, gastos incurridos debido a la sustitución de servicios de mantenimiento de prados, transporte o gastos relacionados, o gastos de alquiler para reemplazar temporalmente un producto bajo garantía. (Algunos estados no permiten limitaciones en cuanto al período de duración de una garantía implícita, de manera que puede que la limitación anterior no sea aplicable en su caso.)

Ningún tipo de recuperación deberá ser superior al precio de compra del producto vendido, en ningún caso. La alteración de las características de seguridad del producto deberá anular esta Garantía. Usted adopta el riesgo y la obligación de la pérdida, daño o lesión en su persona o a su propiedad y/o la de otras personas y sus propiedades, que se origine a raíz del uso o mal uso, o la incompetencia para usar el producto.

Esta garantía limitada no deberá cubrir a ninguna otra persona distinta al comprador original, arrendatario original, o la persona para la cual se compró en calidad de regalo.

Relación de las leyes estatales con esta Garantía: Esta garantía le confiere derechos legales específicos, y puede que usted también tenga otros derechos, los cuales varían en cada estado.

Para localizar al distribuidor de servicio local más cercano, marque el número **1-800-345-8746** en EE.UU. o al **1-800-668-1238** en Canadá.

MTD LLC
P. O. Box 361131
Cleveland, OH 44136-0019

Free Manuals Download Website

<http://myh66.com>

<http://usermanuals.us>

<http://www.somanuals.com>

<http://www.4manuals.cc>

<http://www.manual-lib.com>

<http://www.404manual.com>

<http://www.luxmanual.com>

<http://aubethermostatmanual.com>

Golf course search by state

<http://golfingnear.com>

Email search by domain

<http://emailbydomain.com>

Auto manuals search

<http://auto.somanuals.com>

TV manuals search

<http://tv.somanuals.com>