

User's Guide

For use with models: LE32HDF3010 / LE32HDF3010S
/ LE32HDF3010TA / LE32HDF3010STA





*Need assistance?
visit our website at www.tclusa.com
or call 1-877-300-8837 (for mainland 48 States),
or 1-877-800-1269 (for AK, HI, and Puerto Rico).*

COLOR YOUR WORLD



Figures and illustrations in this User's Guide are provided for reference only and may differ from actual product appearance. Product design and specifications may be changed without notice.

Important Information

	CAUTION RISK OF ELECTRIC SHOCK. DO NOT OPEN.		 This symbol indicates that this product incorporates double insulation between hazardous main voltage and user accessible parts. When servicing, use only identical replacement parts.
Caution: To reduce the risk of electric shock, do not remove cover (or back). No user serviceable parts inside. Refer servicing to qualified service personnel.			
	This symbol indicates "dangerous voltage" inside the product that presents a risk of electric shock or personal injury.		This symbol indicates important instructions accompanying the product.

WARNING

To reduce the risk of fire or electric shock, do not expose this product to rain or moisture. This product should not be exposed to dripping or splashing. No objects filled with liquids, such as vases, should be placed on the component.

WARNING

The TV is unstable if it is not properly attached to the base or mounted to the wall. Please follow the base or wall mounting instructions provided in the User's Guide to ensure your safety.

WARNING The batteries shall not be exposed to excessive heat such as sunshine, fire or the like.

Refer to the identification/rating label located on the back panel of your product for its proper operating voltage. FCC regulations state that unauthorized changes or modifications to this equipment may void the user's authority to operate it.

Cable TV Installer: This reminder is provided to call your attention to Article 820-40 of the National Electrical Code (Section 54 of the Canadian Electrical Code, Part 1) which provides guidelines for proper grounding and, in particular, specifies that the cable ground should be connected to the grounding system of the building as close to the point of cable entry as practical.

Important: This television is a table model and is designed to sit on a firm, flat surface. Don't place the TV on soft carpeting or similar surface because the ventilation slots on the bottom of the unit will be blocked, resulting in reduced lifetime from overheating. To assure adequate ventilation for this product, maintain a spacing of 4 inches from the top and side of the TV receiver and 2 inches from the rear of the TV receiver and other surfaces.

Also, make sure the stand or base you use is of adequate size and strength to prevent the TV from being accidentally tipped over, pushed off, or pulled off. This could cause personal injury and/or damage to the TV. Refer to the Important Safety Instructions on the next page.

The Power button (followed by the power symbol) on this TV and your remote control puts the TV into a very low-power standby mode but will not completely turn the power off. In order to completely shut the power off, you will need to disconnect the power cord from the outlet. The mains plug/appliance coupler is used as disconnect device, the disconnect device shall remain readily operable. Therefore, you should ensure that the TV is installed in a manner that allows you to disconnect the power cord when desired.

Product Registration

Please register your TCL purchase on-line at www.tclusa.com. It will make it easier to contact you should it ever be necessary. Registration is not required for warranty coverage.

Product Information

Keep your sales receipt to obtain warranty parts and service and for proof of purchase. Attach it here and record the serial and model numbers in case you need them. These numbers are located on the product.

Model No. _____ **Serial No.** _____
Purchase Date _____ **Dealer/Address/Phone** _____

Important Safety Instructions

1. Read and follow all instructions.
2. Keep these instructions.
3. Heed all warnings.
4. Do not block any ventilation openings. Install in accordance with the manufacturer's instructions.
5. Do not install near any heat sources such as radiators, heat registers, stoves, or other apparatus (including amplifiers) that produce heat.
6. Protect the power cord from being walked on or pinched particularly at plugs, receptacles, and the point where it exits from the component.
7. Do not use this apparatus near water.
8. Only use the attachments/accessories specified by the manufacturer.
9. Clean only with dry cloth.
10. Use only with the cart, stand, tripod, bracket, or table specified by the manufacturer, or sold with the component. When the TV is placed on a cart, use caution when moving the cart to avoid injury from tip-over.
11. Warning: To avoid any injury caused by lean of the product, please always ensure the whole product was place within the table surface in horizontal.
12. Unplug this component during lightning storms or when unused for long periods of time.
13. Refer all servicing to qualified service personnel. Service is required when the component is damaged in any way, such as power supply cord or plug damage, liquid spilled on or objects falling onto the component, rain or moisture exposure, abnormal operation, or if the component has been dropped.
14. If an outside antenna or cable system is connected to the product, be sure the antenna or cable system is grounded so as to provide some protection against voltage surges and built-up static charges. Section 810 of the National Electrical Code, ANSI/NFPA No. 70-2011 (Section 54 of Canadian Electrical Code, Part 1) provides information with respect to proper grounding of the mast and supporting structure, grounding of the lead-in wire to an antenna-discharge unit, size of grounding conductors, location of antenna-discharge unit, connection to grounding electrodes, and requirements for the grounding electrode. See following example:

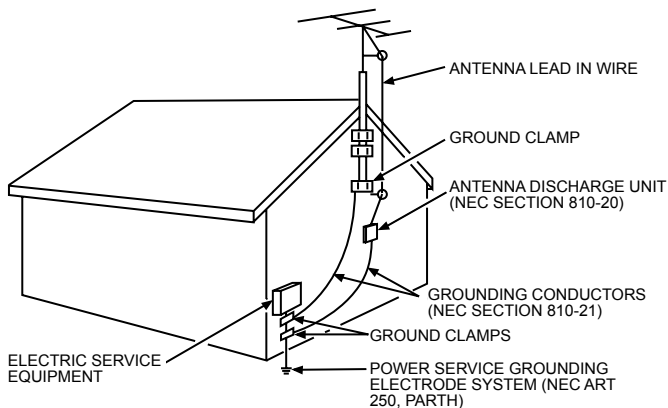

Table of Contents

Important Information	1	Sound Menu	14
Important Safety Instructions	2	Equalizer	14
Chapter 1 - Connections and Setup		Speaker	14
Before Initial Setup	4	SPDIF Type	14
Check Supplied Parts	4	Smart Volume	14
Attaching Your TV to the Base Stand	5	MTS	14
Mounting Your TV to the Wall	5	Audio Language	14
Buttons on TV	6	Settings Menu.....	14
Explanation of Jacks on TV	6	Language.....	14
Choose Your Connections	7	Channel	15
Remote Control Functions.....	9	Closed Caption	15
Obtain the Signal.....	10	Parental Control.....	16
Switching On	10	Time Setup	17
Switching Off	10	Software Info.	17
Setup Wizard.....	11	Location	18
		Restore to Default	18
Chapter 2 - Menu Operation		USB Menu	18
Menu Display.....	12	Chapter 3 - Other Information	
Using Menu System	12	Frequently Asked Questions (FAQs)	19
Input Menu.....	12	Troubleshooting.....	20
Picture Menu	12	Care and Cleaning.....	22
Picture Mode.....	12	Television Specifications.....	22
Brightness.....	12	Limited Warranty	23
Contrast	12	Legal Statement of TCL.....	25
Saturation	12		
Sharpness.....	12		
Tint.....	12		
Color Mode	12		
Back Light.....	12		
Dynamic Backlight	12		
Geometry.....	12		
Advanced Settings.....	14		

Before Initial Setup

Protect Against Power Surges

- Connect all components before you plug any power cords into the wall outlet or power strip.
- NEVER plug your TV into an outlet that is controlled by a wall switch.
- Turn off the TV before you connect or disconnect any cables.
- Make sure all antennas and cables are properly grounded. Refer to the Important Safety Instructions.

Safety Information

- Protect components from overheating.
- Don't block ventilation holes on any of the components. Arrange the components so that air can circulate freely.
- Don't stack components.
- If you place the component in a stand, make sure you allow adequate ventilation.
- If you connect an audio receiver or amplifier, place it on the top shelf so the heated air from it won't harm other components.

Avoid Audio Interference

- Position cables properly; insert each cable firmly into the designated jack.
- If you place components above the TV, route all cables down one side of the back of the TV instead of straight down the middle.
- If your antenna uses 300-ohm twin lead cables, do not coil the cables.
- Keep twin lead cables away from audio/video cables.

Avoid Direct Light

Don't place the TV where sunlight or room lighting is directed toward the screen. Use soft or indirect lighting.

Check Supplied Parts

Check that the following parts were packed with your product.

- 1 Remote Control and 2 AAA Batteries
- User's Guide
- Quick Start Guide
- Parts for Base Stand Assembly:
 - Base Stand
 - (M4 x 25) Screw x 4

Replacing your remote

If you need to replace your remote, visit www.tclusa.com. A shipping and handling fee, and the appropriate sales tax, will be charged upon ordering. Have your Visa or MasterCard ready.

Attaching Your TV to the Base Stand

Your TV comes without the base stand attached so that you can choose to mount your TV either to its base stand or to a wall (wall mount sold separately). If you want to mount your TV to the wall, don't attach the base stand. Follow the Mounting Your TV to the Wall instructions.

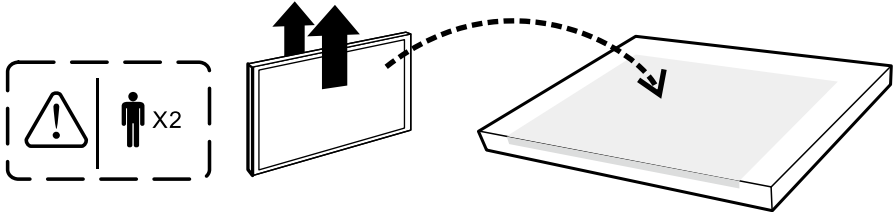

First, remove the TV bag and place it on a large, flat surface such as a table or countertop. Remove the TV from the carton and place it face down on the TV bag. Be sure that the TV is face down to avoid scratching the screen.

Then follow the steps below:

Note: Keep the screws and plastic parts away from grease and organic solvents to avoid damage. Especially during the assembly process.

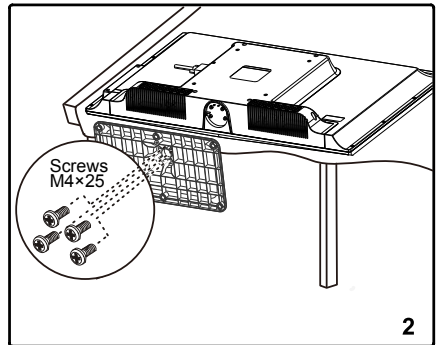
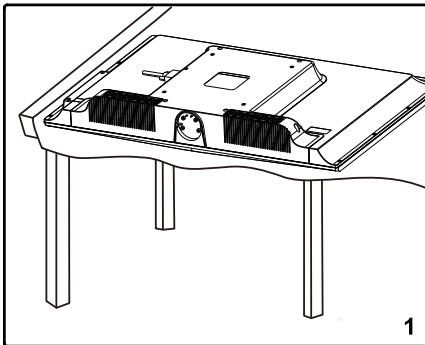

Mounting Your TV to the Wall

If you are mounting your TV to the wall, don't attach the base stand.

To mount your TV to the wall, purchase a VESA wall mount.

Models of 32"	Purchase a VESA 200 x 200, M6 screw
---------------	--

The VESA number is the horizontal and vertical measurement of the mounting holes. For example, 200x200 refers to the fact that the mounting measurements are 200mm horizontally and 200mm vertically.

Notes: Follow the directions included with the wall mount to mount the TV to the wall.

Caution: Your wall mount must be able to bear a minimum of five times the TV's net weight to avoid causing damage.

Buttons on TV

If you cannot locate your remote, you can use the TV panel buttons on your TV to operate many TV features.



CH+/- Selects channels stored in the channel list or acts as the up/down arrow (▲/▼) through the menu items.

VOL+/- Increases/decreases the volume or acts as the right/left arrow (◀/▶) through the menu items.
VOL+ also acts as the **OK** button when in the menu system.

MENU Brings up the TV's main menu.

INPUT Selects the signal source.

⏻ (POWER button) Turns the TV on or to standby mode.

Explanation of Jacks on TV

This section describes the jacks on the side/back panel of your TV. There are several ways to connect components.

SPDIF OUT - DIGITAL AUDIO OUT (coaxial): Use a digital coaxial cable to connect your TV to a compatible audio receiver.

COMPONENT IN (CMPT) Lets you connect a component that has component video jacks, such as a DVD player or set-top box. (Green jack for Y, Blue jack for Pb and Red jack for Pr)

- **Y Pb Pr (Component Video):** Provides good picture quality because the video is separated into three signals. Use three video-grade or component video cables for the connection.
- **L/R AUDIO:** Provides left and right audio connection when using the CMPT VIDEO input. *Red and white jacks for R AUDIO and L AUDIO connection. (Note: AV IN and COMPONENT IN share the same L/R AUDIO and Y/Video input jacks.)*

AUDIO/VIDEO IN (AV IN): Lets you connect a component that has composite video jacks, such as a VCR, DVD player or set-top box. Green jack for VIDEO connection, red and white jacks for R AUDIO and L AUDIO connection.

VGA (PC IN (VIDEO)): Connect your computer or other component with a VGA output to this jack using a 15-pin,D-sub cable.

L/R AUDIO: Provides audio connection when using HDMI 1/DVI IN jack for DVI or when using PC VIDEO IN. *(Note: DVI IN and PC IN share the same L/R AUDIO input jacks of COMPONENT IN.)*

Note: *If using a DVI component, remember to connect the audio cable because the DVI cable carries only the picture signal, not the sound.*

ANT/CABLE/SAT IN: Lets you connect a coaxial cable to receive the signal from your antenna, cable, or cable box, or satellite receiver.

USB: Allows you to connect a compatible mass storage device.

HDMI 1 / DVI IN (High-Definition Multimedia Interface/Digital Visual Interface): Provides an uncompressed digital connection that carries both video and audio data

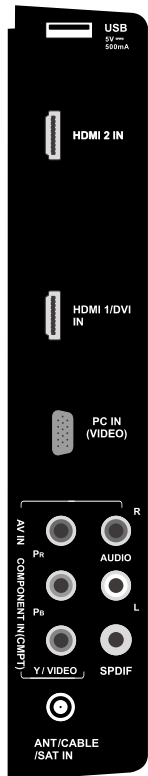

Connections and Setup

by way of an integrated mini-plug cable. Since HDMI technology is based on Digital Visual Interface (DVI), the jack on the back of your TV is also compatible with DVI components.

HDMI 2 IN: Lets you connect a component, such as a digital cable or satellite box, with an HDMI output for the best picture quality.

Choose Your Connections

There are several ways to connect components, such as BD player, DVD players and set-top boxes, to your TV.

Note: No cables are supplied with this unit. Please purchase the necessary cables. A high-speed HDMI cable is recommended for better compatibility.

<i>Input</i>	<i>Signal Compatability</i>
Antenna/Cable	480i, 480p, 720p, 1080i (NTSC, ATSC, and QAM formats)
Composite Video	480i
Component Video	480i, 480p, 720p/60Hz, 1080i/60Hz
HDMI	480i, 480p, 720p/60Hz, 1080i/60Hz, 1080p/60Hz
PC	VGA SVGA XGA SXGA WXGA

Connections and Setup

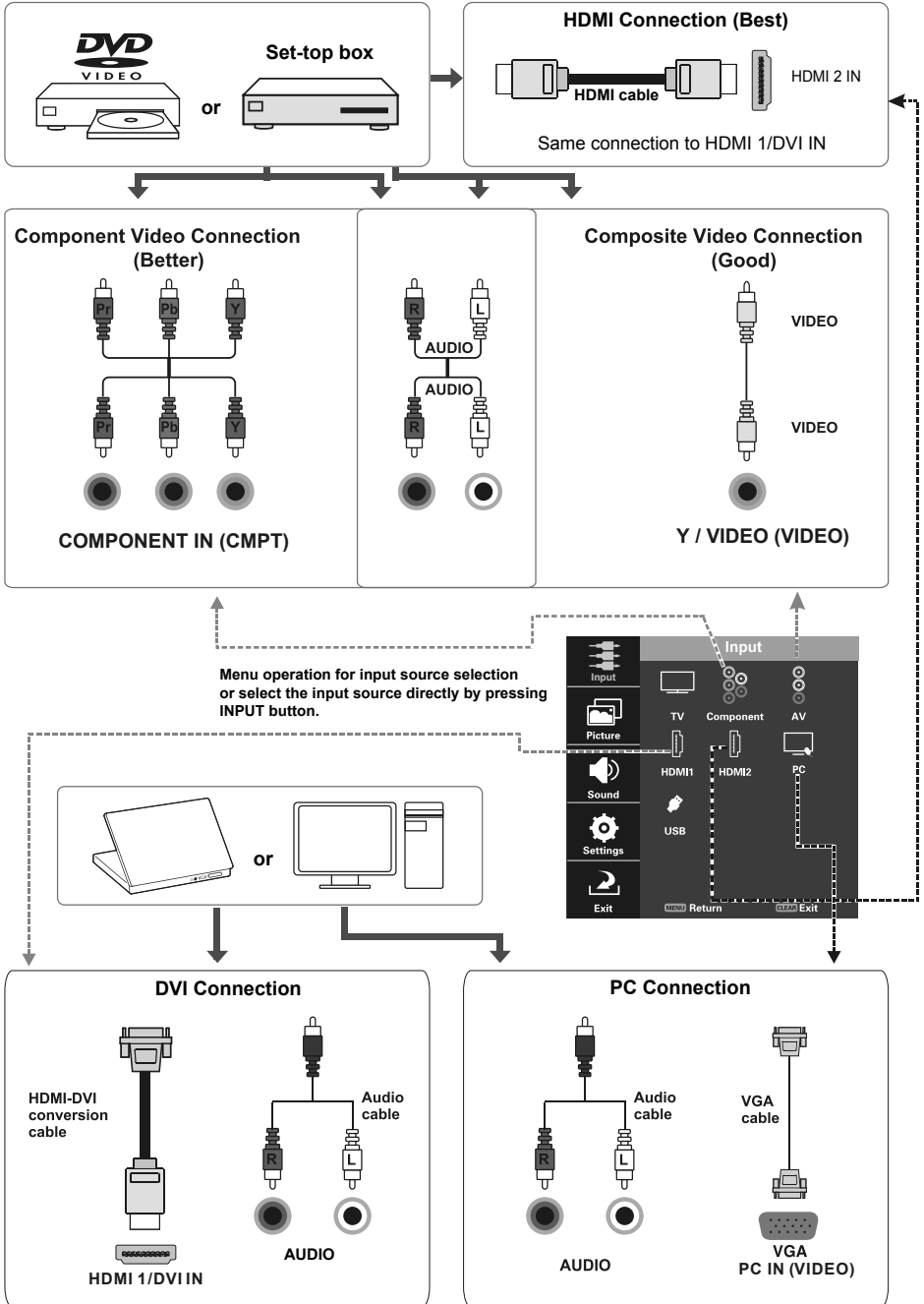

Remote Control Functions

- INPUT** Press **INPUT** repeatedly to select the video input
- 0-9** (Alphanumeric buttons) Enters a channel number, then press **OK** (or let the entry timeout).
- (dot) To enter a digital channel with a sub-channel, enter the main channel; then, press the dot (*), the sub-channel, and then the **OK** button.
- MENU** Brings up the main menu or press to return to the previous menu.
- ▲/▼ ◀/▶** (arrows) Highlights different items in the TV menu and adjusts the menu controls.
- ZOOM+/-** (◀/▶) Selects the desired screen format.
- SLEEP+/-** (▲/▼) Sets the TV to turn off after a given amount of time.
- PIC** Selects picture mode.
- INFO** If no menus are currently active, press **INFO** to display the Channel information.
- VOL+/-** Increases or decreases the TV volume.
- MUTE** Turns the volume on and off.
- FAV** Press the **FAV** button to browse the channels set in your favorite list. Use ▲/▼ to select one of the favorite channel to watch. Press **CLEAR** to exit the menu.
- MEDIA** Goes to the **USB** menu.
- ⏻** (**POWER** button) Turns the TV on or standby.
- GUIDE** Toggles the Electronic Programme Guide between on and off. Only available for digital channels.
- CLEAR** Removes any menu or display from the screen and return to normal viewing.
- OK** Displays Channel List menu. When the TV is in the menu system, press to confirm your selection.
- GO BACK** Returns you to the previously viewed channel.
- CH+/-** Selects channels and external input mode.
- TV** Press to access to the TV mode.
- MTS** Press to select your desired sound mode.
- ◀◀/▶▶/▶|** These buttons can be used for playing music and photos in the USB menu.
-



Obtain the Signal

The first step in connecting your TV is obtaining the signal. The back panel of your TV allows you to receive analog and/or digital channels by using the **HDMI** or **ANT/CABLE/SAT** connections. To obtain the best quality, use the **HDMI** connection.

Connect the outside aerial to the **ANT/CABLE/SAT IN** connection on the back of the TV to receive off-air channels. Use an **HDMI** connection to display the best picture and sound quality for satellite and cable

- If you have a set-top box, you may need to call your cable company or satellite service provider. They may recommend special cables to allow you to view digital channels.
- The aerial socket (75 OHM - VHF / UHF / cable) can be used for connecting an external aerial or other equipment fitted with a modulator (video recorder, satellite receiver, etc.). We recommend that you do not connect other equipment (video recorder, satellite receiver, etc.) to your TV set to begin with, so as not to complicate the set-up procedure with the additional steps involved. Connect them when you have finished setting up the channels.
- Visit www.antennaweb.org for help in deciding what type of antenna to use in order to receive the local digital channels available to you. Enter your location, and the program will list local analog and digital stations available using your antenna.

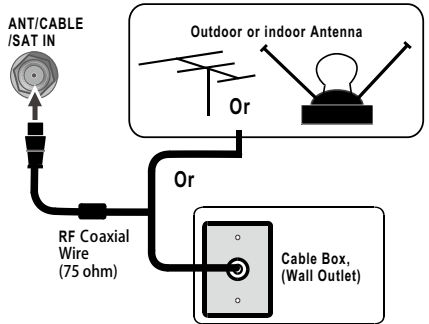

Switching On

Follow the instructions on this page on how to switch on your TV set and use the remote control before going on to following pages describing how to use the channel scan procedure.

1. Insert two AAA batteries in the remote control.

Precautions on using batteries:

- Only use the battery types specified.
 - Make sure you use the correct polarity.
 - Do not mix new and used batteries.
 - Do not use rechargeable batteries.
 - Do not expose batteries to excessive heat such as sunshine, fire or the like, throw them in a fire, recharge them or try to open them, as this could cause them to leak or explode.
 - Remove the batteries from the remote control if you are not using it for a long period of time.
2. Connect the power cable to a power outlet. (If the power cable is not connected to the television, please first connect the power cable to the television.) Your TV set should only be connected to an AC supply. It must not be connected to a DC supply. If the plug is detached from the cable, do not, under any circumstances, connect it to a power outlet, as there is a risk of electric shock.
 3. When powered on, if the TV set is in standby mode, press  on the remote control or on the TV set to turn on the TV.

Switching Off

To put the TV set into standby mode, press  on the remote control or on the TV, the TV set remains powered up, but with low energy consumption.





To disconnect power from the TV set, unplug the power cord from the power outlet.

Setup Wizard



Perform the following steps before you press  on the remote control unit.

- Insert the batteries into the remote control unit.
- Connect the antenna cable to the TV.
- Plug in the AC cord to the AC outlet.

The first time you switch the set on, the **Setup Wizard** opens, which guides you through the setup process.

1. The first step of the setup requires you to select your preferred language for the menu system. Press / to select your language, then press **OK** to enter the next screen.
2. A menu screen asks you to set the power on mode.
 - Choosing "Home Mode" for the TV assigns the optimal picture settings for most home environments.
 - Choosing "Retail mode", which is not ENERGY STAR compliant, sets the unit up with predefined settings for retail displays. In this setting, the power consumption may exceed the requirements of the ENERGY STAR® qualification. Use / to select the desired location setting ("Home Mode" or "Retail mode"); then press **OK** to continue to the next screen.

Note: if you select "Retail Mode", a screen menu will display to ask you go back to the previous menu to select "Home Mode" by pressing  to select **Go Back** and press **OK** to confirm , or you can select "Proceed" to proceed to the next screen.

3. Use / to select the current local time zone. Press **OK** to continue to the next screen.
4. Select either "Antenna" or "Cable/Sat" as the channel scan type. Press **OK** to begin the channel scan process.

Note: Make sure what kind of connection is made with your TV when selecting "Antenna" or "Cable/Sat".

5. The screen will change to show the progress of the channel scanning process, available channels will be stored in the TV's memory.

Note: If you do not want to scan for channels at this time, you can press **CLEAR** or **MENU** to exit the scanning process, and perform the channel scan later in the "Setting" menu.

If you are using a cable set-top box and connect using the RF connection, you do not have to complete the Channel Scan. You can simply tune to channel 3 or 4 on the TV, then use the remote that came with your cable/satellite box.

6. When the scanning is finished, the unit will switch to the first channel found.

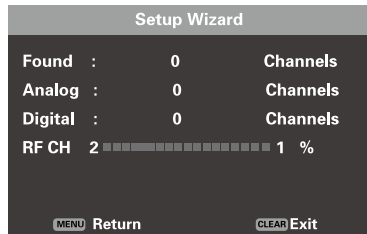
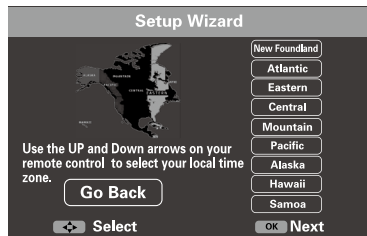
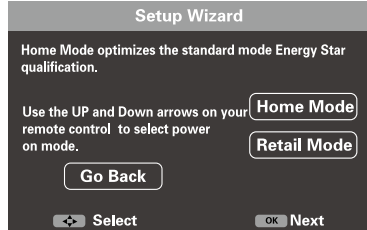
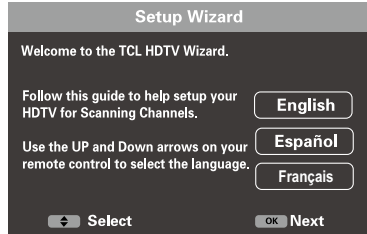

Menu Display

The following are just illustrations of the menu display. Some menu items may not be displayed depending on the selected input source.

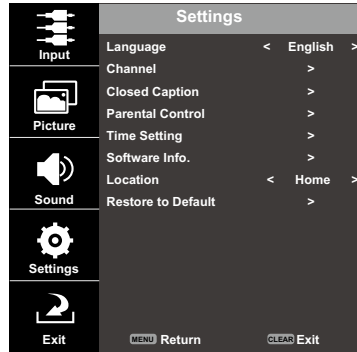
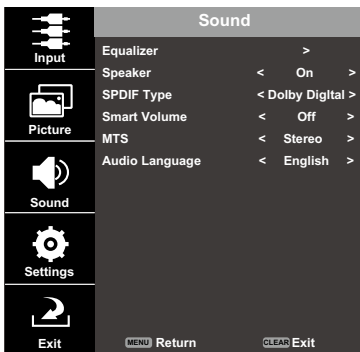
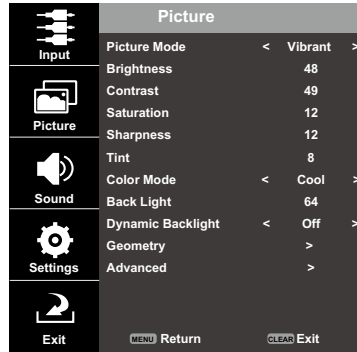
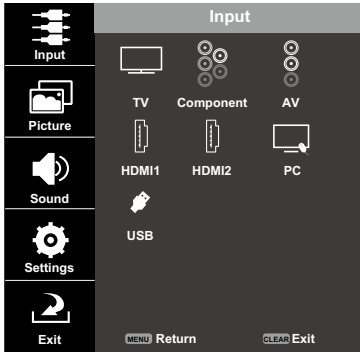

Using Menu System

This section explores the menus of your TV. Each menu is outlined and detailed to help you get the most from your TV. Example:

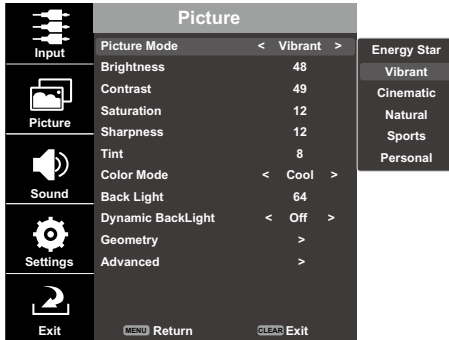

1. Press **MENU** to display the menu screen.
2. Press **▲/▼** to select the desired menu (selected item will turn to blue), then press **OK/▶** to enter.
3. Press **▲/▼** to highlight a specific adjustment item, and then press **◀/▶** to set functions or change values.
 - Additional related adjustment items may be displayed. Press **▲/▼/◀/▶** to select or adjust the desired item, if necessary press **OK** to confirm.
4. Press **MENU** to return to the previous menu or press **CLEAR** to close the menu.

Note: Operations vary depending on the function or item. Some menu items may not be displayed or may be displayed in grey (not selectable) depending on the selected input source.

Input Menu

The input menu allows you to select the input source.

Press **MENU** to display the menu screen. Press **▲/▼** to select **Input**, then press **OK/▶** to display options. Press **▲/▼/◀/▶** to select the desired input source: "TV / Component/ AV / HDMI1 / HDMI 2 / PC / USB". Press **OK** to confirm.

Picture Menu

The menus for adjusting the picture are used to obtain the best picture settings according to your preference, the type of program you are watching and the ambient lighting.

To access the "Picture" menu, press **MENU** to

display the menu screen. Press **▲/▼** to select "Picture", then press **OK/▶** to display options.

Picture Mode

Displays a list that lets you select one of the preset picture settings: "Energy Star, Vibrant, Cinematic, Natural, Sports, Personal." Choose the setting that best for your viewing environment.

Note: "Energy Star" makes this product qualify for ENERGY STAR, if you select some other options, the power consumption may change.

Brightness

Adjusts the brightness of the picture.

Contrast

Adjusts the difference between the light and dark areas of the picture.

Saturation

Adjusts the richness of the color.

Sharpness

Adjusts the crispness of the edges in the picture.

Tint

This option adjusts the balance between the red and green levels.

Color Mode

Adjusts the color temperature: "Normal, Warm and Cool".

Back Light

Adjusts the backlight level. the menu line is grayed out by default. Only when "Dynamic Backlight" set to "Off", the menu line can be adjustable.

Dynamic Backlight

This option automatically adjusts the brightness of the backlight according to the content of the incoming signal. "Dynamic Backlight" optimizes the picture quality and decreases power consumption.

Note: When "Dynamic Backlight" is set to "Off", the power consumption may exceed the requirements of the ENERGY STAR® qualification.

Geometry

This option allows you to adjust the PC settings when in PC mode.

Advanced Settings

Zoom Mode: Selects the desired screen format. The screen format may vary depending on the incoming signal.

3DNR (Noise Reduction): This setting reduces picture "static" or any type of interference. This feature is especially useful for providing a clearer picture in weak analog signal conditions. Choose between these options:

Auto for auto noise reduction adjustment.

Low for a softer, smoother picture that retains picture sharpness and detail.

Medium for a slightly softer picture than the Low setting.

High for an even softer, smoother picture than the other settings (the picture detail is somewhat decreased).

Off for no adjustment.

Film Mode – Select "On" to automatically detect a film-based source, analyzes it then recreates each still film frame for high-definition picture quality.

Sound Menu

The "Sound" menu lets you adjust audio output. To access the "Sound" Menu, press **MENU** on the remote, and then use **▲/▼** to select "Sound". Press **OK/▶** to enter. The following options will be displayed:

Equalizer

The five-band equalizer allows you to adjust the audio frequency settings. You can select one of the five preset options or create a custom preset.

Sound Mode: Allows you to choose a specific sound preset: "Standard, Music, Movie, Sports and Personal".

Balance: Adjust the amount of audio sent to the left and right speakers.

Frequency Range: Choose a band and make adjustments. When making adjustments, the "Sound Mode" option automatically changes to "Personal". Press **▲/▼** to select the desired frequency (100Hz, 300Hz, 1.5KHz, 5KHz, 10KHz) you wish to adjust. Use **◀/▶** to adjust the level.

Speaker

Option "On/Off". When you select the "Off" option, the sound speaker on the TV will be turned off.

SPDIF Type

This option controls the type of audio stream sent to the Digital Audio Output jack (**SPDIF OUT**). Available options are "Dolby Digital, PCM".

Smart Volume

Option "On/Off". This option reduces the annoying blasts in volume that often occur during commercial breaks, and also amplifies softer sounds in program material, eliminating the need for constant volume adjustment.

MTS

This option controls the manner in which the sound comes through your speakers. Options available vary according to the input selected.

Note: *The MTS option is only available for analog channels.*

Mono (available for regular TV viewing only):

This option plays the sound in mono only. Use this setting when receiving broadcasts with weak stereo signals.

Stereo: This option splits the incoming stereo audio signal into left and right channels. Most TV programs and recorded materials have stereo audio.

Second Audio Program (SAP): This option plays the program's audio in a second language, if available. SAP audio is broadcast in mono only. SAP is also used to broadcast a program's audio with descriptions of the video for the visually impaired.

Audio Language

Choose from the list of languages available for the program you're watching. The language chosen becomes your preferred language for all digital channels until you turn the TV off. If the language chosen is not being broadcasted with a program, the TV plays the default language for the program (usually "English" in the US).

Note: *The "Audio Language" option is only available for digital channels.*

Settings Menu

The "Settings" menu allows you to configure the TV with your preferences. Press **MENU** to display the menu screen. Press **▲/▼** to select "Settings"; then press **OK/▶** to display the following options:

Language

Menu Operation

Select the OSD menu language from English, Spanish, or French.

Channel

Signal Source: Choose the signal source ("Cable/Sat" or "Antenna") you have connected to the **ANT/CABLE/SAT IN**.

Scan: When you perform a Channel Scan, your TV searches for channels with signals and stores the channel information in the Channel List. Then, as you watch TV and press CH+ or CH-, your TV goes to the next or previous channel in the Channel List and skips the channels that do not have signals. If the TV signal source changes – for example, if you change from an outdoor antenna to cable TV – you will need to rescan for channels. To automatically scan for channels:

1. After choosing a signal source, select **Setting > Channel > Scan**.
2. Press **OK/▶** to start the scan. You can see the search progress and how many channels are found in the on-screen menu. (*Note: If you wish to stop the search, press the CLEAR button.*)
3. After the scan is complete, the unit will exit menu automatically.

Favorite:

1. Select "Setting > Channel > Favorite", press **OK/▶** to enter, a list of available channels displayed.
2. Press **▲/▼** to select the desired channel, then press **OK** to set it as the favorite, and a heart icon appears to the right side of the channel indicating this channel already stored in the favorite channel list.
3. Set other favorite channels the same way.
4. You can easily select the favorite channel to watch using **FAV** and **▲/▼** buttons.

Show/Hide: You can hide channels in the Channel List. Then, when you press the **CH+** or **CH-** button, the TV will skip the hidden channels. You can still tune to these hidden channels by pressing the number of the channel on the numeric keypad.

To hide specific channels:

1. Select "Show/Hide", press **OK/▶** to open the submenu.
2. Press **▲/▼** to highlight the channel you wish to hide; then press **OK** to check the highlighted channel. You can add the channel back into the Channel List by highlighting it and un-checking it.

3. Repeat the process to hide additional channels.
4. Press **MENU** to return to the previous menu, or press **CLEAR** to close the menu.

DTV Signal: Show the condition of DTV signal: Good or Bad, Normal. Bad for no DTV signal or very weak DTV signal.

Closed Caption

Many programs are encoded with closed captioning information, which allows you to display the audio portion of a program as text on the TV screen.

Note: Closed caption settings are not available for HDMI, CMPT or PC inputs. These settings must be set in the connected component's menu. Closed captioning is not available on all channels at all times. Only specific programs are encoded with closed captioning information.

The Closed Caption options are:

CC Mode: This option allows you to choose the way closed captioning information appears on the screen.

CC Off - No captioning information displayed.

CC On - Chooses this option if you want captioning information to be shown whenever available.

On When Mute - This option allows the closed captioning to display (when available) whenever the TV's sound is muted. The captioning information is not displayed when the sound is not muted.

Analog CC Option: This option lets you select the captioning mode (CC1-CC4, TEXT1-TEXT4, Off) used for displaying caption information, when available. If you are unsure of the differences among the modes, you may prefer to leave the closed captioned mode set to CC1, which displays complete text of the program in the primary language in your area.

Digital CC Option: If available, this allows you to select a closed caption service mode (1-6) for digital channels.

CC Option

Mode - Select either "Default" or "Custom" options. "Custom" mode allows you to set the options below.

Font Style - Allows you to choose a character design for the digital closed caption text. A font is a complete assortment of letters, numbers, punctuation marks, etc. in a given design. You can choose from a variety of fonts.

Font Size - Allows you to set the size of the

digital closed caption text.

Font Edge Style - Allows you to set edge style of the closed caption text.

Font Edge Color - lets you set the color of the closed caption text edge.

FG Color - Allows you to set the color of the digital closed caption text.

BG Color - Allows you to choose the color of the area of the screen behind the digital closed-caption.

FG Opacity - Allows you to sets the appearance of the digital closed caption text.

BG Opacity - Allows you to a set the appearance of the space behind the digital closed-caption text.

Parental Control

The choices in the US V-Chip and Canada V-Chip menus involve software inside your TV, referred to as V-Chip, which allows you to block TV programs and movies. TV programs can be blocked by age-based ratings, such as TV-MA. If available, TV programs can also be blocked by content, such as adult language (L). Movies can only be blocked by age-based ratings. Once you block programs, you can unblock them by entering a password. By default, the software inside your TV is turned off or unlocked.

V-Chip reads the program's age-based rating (TV-MA, TV-14, etc.) and content themes (Violence (V), Adult Language (L), etc.). If you have blocked the rating and/or content themes that the program contains, you receive a message that the channel is currently blocked. Change the channel or to enter your password and temporarily deactivate the parental controls.

Broadcasters are not required to provide content themes, so programs received with no content themes are blocked only if you block their age-based rating. You can also block programs that have been given an Exempt rating, and programs that are considered unrated.

Change V-Chip Password

The first time you enter the Parental Control menu, you must enter the default secret code 0000 to adjust other parental control settings. Then set your individual password:

1. Select "Parental Control > Change Password", press **OK/▶** to enter.
2. Use the number buttons to enter the four-digit number for your password.

3. Re-enter the same code to confirm the pass word.

Note: *The password must be entered before the TV will continue with Parental settings next time. The super password is 2458. If you forget your password, enter it to override any existing password.*

System Lock

You must remember to set "System Lock" to On mode to have the following parental lock settings to take effect.

Input Block

1. Select "Parental Control > Input Block", press **OK/▶** to display the Input source list screen.
2. Press **▲/▼** to select a input source, and press **◀/▶** to select to block or unblock the input. When you tune to the blocked input, you will need to enter a password to view it.

US

Press **OK/▶** to display its submenus:

US V-Chip TV Ratings

You can automatically block all program ratings above a specified age-based rating level.

1. Select "Parental Control > US > TV Rating", press **OK/▶** to enter the US TV Ratings screen.

In the US TV Ratings panel you can customize the program blocking of the following TV ratings:

TV-Y	All children
TV-Y7	Children 7 years and older
TV-G	General audience
TV-PG	Parental guidance suggested
TV-14	Parents strongly cautioned
TV-MA	Mature audience only

You can also customize the TV ratings for the following content:

D	Sexual explicit dialog
L	Adult language
S	Sexual situations
V	Violence
FV	Fantasy violence

2. Press **▲/▼/◀/▶** to navigate through the TV rating options. Press **OK** to block or (unlocked).

US V-Chip Movie Ratings (MPAA)

You can automatically block all program ratings above a specified age-based rating level.

1. Select "Parental Control > US > MPAA", press

OK/▶ to enter the US Movie Ratings screen. In the US Movie Ratings panel you can customize the program blocking of the following Movie ratings:

G	General audience
PG	Parental guidance suggested
PG-13	Unsuitable for children under 13
R	Restricted, under 17 requires accompanying parent or adult guardian
NC-17	No one under 17 admitted
X	Mature audience only

Canada English or French V-Chip Ratings

If you receive Canadian programs, you can block Canadian English and French V-Chip by ratings only. When you block a particular rating, you automatically block the higher-rated programs as well. To block Canadian English and French program ratings, follow these steps:

1. Select Parental Control > Canada, press **OK/▶** to enter the next screen.
2. Press **▲/▼** to select "Canada Eng or Cannada Fre". Press **OK/▶** to proceed.

Canadian English Ratings:

C	Children
C8+	Children 8 and older
G	General audience
PG	Parental guidance
14+	Viewer 14 and over
18+	Adult

Canadian French Ratings:

G	General audience
8 ans+	Viewer 8 and older
13 ans+	Viewer 13 and older
16 ans+	Viewer 16 and older
18 ans+	Adult

3. Press **▲/▼** to select the desired rating, and press **OK** to block or unblock it.

RRT Setting: Allows you to select the downloadable rating level. In the event that a new rating system is provided by the broadcaster, the new rating options would appear within this menu.

Reset RRT: Reset to the default RRT setting.

Unrated

The Unrated Ratings option lets you decide if programs that the V-Chip recognizes as unrated or exempt can be viewed. Unrated TV programs may include news, sports, political, religious, local and weather programs, emergency bulletins, public

announcements, and programs without ratings. The Exempt option applies to both US and Canadian unrated programs and Canadian programs rated E.

1. Select Parental Control > Unrated.
2. Press **◀/▶** to toggle between **View** and **Block**.

View All unrated programs are available.

Block All unrated programs are not available.

Keyboard Lock

This option allows you to block (disable) or unblock (enable) the TV panel buttons. The remote control still tunes to any channel. If you are using this to keep children from changing channels, be sure to remove access to any remote that is capable of operating the TV while you have the TV panel button blocked. To block the TV panel buttons, select "Parental Control > Keyboard Lock", and press **◀/▶** to choose the "Block" option. To enable these buttons again, return to this menu and choose the "UnBlock" option.

Clear All

This option resets all settings (parental control settings) to the factory defaults. When you select this option, a confirmation box opens.

Time Setup

Time Zone

You can set the correct Time Zone for your area.

Auto Sync - Press **◀/▶** to choose **On** to acquire the time automatically from digital channels.

1. Select "Setting > Time Setup", press **OK/▶** to proceed to the next screen.
2. Options on this screen include:

Clock - Only available when "Auto Sync" is set to "Off". Select "Clock" and press **OK** to enter, set the following time items:

- Year** - Press **▲/▼** to select "Year", press **◀/▶** to set the year. Using the same way to set "**Month, Day, Hour, Minute**". **PM/AM** will change automatically when you setting the time.

Sleep Timer- Press **◀/▶** to set the TV to turn off after a given amount of time.

DST (Daylight Saving Time) - Select Auto to set the daylight saving time for your area automatically.

Software Info.

This option allows you to see the software information such as software version, build time,

panel and tuner information.

Location

This option allows you to select the desired location setting. Only Home mode is ENERGY STAR compliant.

Restore to Default

This option resets all settings (except parental lock settings) to the factory defaults.

1. Select "Setting > Restore to default", Press **OK/▶** to enter, and you must enter your password before proceeding to the next step.
2. Press **▲/▼** to select "Confirm" and press **OK** to confirm to reset all settings.

USB Menu

You can connect a device with USB to your TV or use a USB flash drive (only supports FAT, FAT32 and NTFS format USB device). This connection allows you to insert a USB flash drive directly or connect a compatible mass storage device with USB, such as a digital camera, a multi-format card reader, or an MP3 player. If you have a USB drive, plug it into the drive directly. If you have a device with a USB port, connect one end of the USB cable to the USB port and the other end to the USB jack on the side of the TV.

The USB feature on your TV allows you to play audio files (format supported: MP3) or display pictures (format supported: JPEG). To utilize this feature, follow these steps:

1. Press **MENU** to display the menu screen.
2. Use **▲/▼** to select "Input".
3. Press **OK/▶** to proceed enter.
4. Press **▲/▼/◀/▶** to select "USB", then press **OK** to enter. (Note: you also can access to the USB screen directly by pressing **MEDIA** button.)
5. Press **▲/▼** to select the Media Type: Photo or Music. Then press **OK** to proceed.
6. Select the connected disk, press **OK** to enter.
7. Press **▲/▼/◀/▶** to select, if select a Photo or music file, press **OK** to playback directly; If select a file folder, press **OK** to enter and press **▲/▼/◀/▶** to select a file and press **OK** to playback.
8. While playback photo or music, adjust as you like according to the operation guide icon on the bottom of the screen.
9. Press **CLEAR** to exit.

Frequently Asked Questions (FAQs)

What's the quickest way to view High Definition (HD) video?

Connect an off-air antenna to the ANT/CABLE/SAT IN to view free local digital channels. You may need to purchase an antenna.

Visit www.antennaweb.org for assistance in deciding what type of antenna to use to receive the local digital channels available to you. By entering your location, this mapping program tells you which local analog and digital stations are available using a certain antenna.

Are there other ways to view High Definition (HD) video?

Besides using an off-air antenna as mentioned above, you can also use a set-top box to receive digital video. Contact your cable company or satellite provider to purchase digital programming and have them connect the box to ensure you are viewing channels the best way.

How do I tell an analog channel from a digital channel?

Press the INFO button to display the Channel Banner. Look at the the screen. The dot (•) is displayed for a digital channel. If there is no dot, it is an analog channel.

Why are there bars on my screen and can I get rid of them?

Most digital video is sent in a 16/9 format which fills your screen, but is sometimes sent in 4/3 which does not fill your screen. It depends on how the station or device connected to your TV is formatting the video. If there are bars on the screen, press the ZOOM +/- button to try a different format that may eliminate the bars. Some bars can't be removed because of the way the format is sent by the broadcaster. The format changes as you press the ZOOM +/- button and the format type is displayed at the bottom of the screen.

Why does channel search find a lot of channels, but when I try to tune to them, there's nothing there?

Some channels enabled by the cable company don't carry programming, such as video ondemand. When channels are unavailable, your TV screen is blank or appears like snow. You probably want to remove these channels from your Channel List. Remove these in the Channel Skip Menu.

Why does the first channel search take a long time?

If you have both analog and digital channels, the TV is looking for all available channels in the Channel List. If you do have digital channels, the TV is also searching for scrambled channels, non-scrambled channels, and each sub-channel of that digital channel.

Why is my picture quality poor?

Use the HDMI connections on your TV to display the best picture quality. However, even using the HDMI, your content and content source will dictate the picture quality you see. For example, source content that is 1080p will show better than 720p or 480p.

Troubleshooting

Most problems you encounter with your TV can be corrected by consulting the following troubleshooting list.

TV Problems

The TV won't turn on.

- Make sure the TV is plugged in.
- Check the wall receptacle (or extension cord) to make sure it is "live" by plugging in another device.
- The TV panel controls may be locked (disabled). Use the remote control to unlock the TV panel controls.
- Select the Button Block feature on the Parental Control menu and press **OK** to uncheck the box.

There is no picture and no sound but the TV is on.

- You may be tuned to an input with no component connected to it. If you're trying to view a connected component, press **INPUT** until the picture from that component appears.
- The Signal Type option may be set incorrectly.
- The channel may be blank. Try changing channels.
- If you're watching your VCR and it's connected with coaxial cable to the **ANT/CABLE/SAT IN** jack, tune the TV to channel 3 or 4 (whichever channel is selected on the 3/4 switch on the back of your VCR). Also make sure the TV/VCR button on the VCR is in the correct mode (press the TV/VCR button on your VCR).

The sound is fine, but the picture is poor quality.

- If you're getting a black and white picture from a component you've connected to your TV, you might have your video cables connected to the wrong jacks. A yellow video cable connects to the yellow VIDEO INPUT jack on the side or back of your TV; three video cables or bundled component video cables (red, blue, and green) connect to the corresponding COMPONENT INPUT jacks on the back of your TV.
- Check the antenna connections. Make sure all of the cables are firmly connected to the jacks.

There is no sound, but the picture is fine.

- The sound might be muted. Try pressing the volume up button to restore sound.
- If using DVI or Y, PB, PR, remember to also connect the device's left and right audio output jacks to the TV's L and R AUDIO INPUT jacks.
- The sound settings may not be set correctly.

The screen is blank.

- Check your connections. If you used yellow, red, and white cables to connect, make sure they're connected to the red, white, and yellow AUDIO/VIDEO INPUT jacks on the side or back of the TV.
- If you're trying to watch something that's playing on a component connected to the TV (like a DVD), press INPUT until you get to the correct video input channel.
- Make sure the component connected to the TV is turned on.
- Try another channel.

The buttons on the TV panel don't work.

- The TV panel controls may be locked (disabled). Use the remote control to unlock the TV panel controls by selecting the Button Block feature in the Parental Control Menu and press ◀▶ to uncheck the box.
- Unplug the TV for 10 minutes and then plug it back in. Turn the TV on and try again.

The TV turns off unexpectedly.

- The electronic protection circuit may have been activated because of a power surge. Wait 30 seconds, and then turn the TV on again. If this happens frequently, the voltage in your house may be abnormally high or low.
- Unplug. Wait 10 minutes. Plug in again.

You can't select a certain channel.

- The channel may be blocked or not approved in the **Parental Control** Menu.
- If using a VCR, check to make sure the **TV/VCR** button on the VCR is in the correct mode (press the **TV/VCR** button on your VCR).
- Press the TV button and then try to change channels.

The stereo reception is noisy.

- It may be a weak station. Use the Sound Menu and Analog TV Sound to choose mono.

A black box appears on the screen.

- Closed captioning might be on. Check Closed Caption in the Setup menu.

You are having problems with the HDMI Connection.

- Make sure the HDMI or DVI component is turned on and the cables are firmly connected. If problems still occur, turn off your component and reconnect it. Reset the power by unplugging the power cord and plugging it back in.
- If you are tuned to the **HDMI 1**, or other **HDMI INPUT** and you're receiving Unusable Signal message screen, press the **INFO** button on the remote. If Acquiring Channel appears in the **Channel Banner**, the HDMI or DVI device isn't responding. Contact the manufacturer of the HDMI or DVI device for further assistance.
- If you tune to the **HDMI 1**, or other **HDMI INPUT** and you see snow, the video goes in and out, or the video takes a long time to appear, your HDMI or DVI component is having trouble sending video information to the TV. Reconnect your device. Reset the power by unplugging the power cord and plugging it back in. If problems persist, try connecting the Y Pb Pr jacks if they are available or contact the manufacturer of the HDMI or DVI component for further assistance.
- If you have black bars on each side of your picture, the component you connected might have a switch or a menu option allowing you to change the picture quality output that will fix this. Choose either 720p or 1080i.

The remote control doesn't work.

- Something might be between the remote and the remote light sensor on the front of the TV. Make sure there is a clear path.
- The remote may not be aimed directly at the TV.
- The batteries in the remote may be weak, dead, or installed incorrectly. Put new batteries in the remote.

The Universal Remote control doesn't work.

This TV utilizes new remote control signals and may not be compatible with your existing universal remote (e.g. satellite box remotes, cable box remotes, and generic universal remotes, etc.). Over time, newer universal remotes and set-top box equipment will become available that should pick up the new TV codes.

You are experiencing problems with V-Chip/Parental Controls.

If the rating limits don't work, you must lock the settings. Go to the Main Menu (press MENU on your remote), select **Parental Control > V-Chip > Rating Enable**, Rating Enable is highlighted. Press ◀/▶ to select On to have the rating limits take effect.

What else can I do?

If you've been through the Troubleshooting section and nothing has fixed your problem, try rebooting your TV. Note that after a reboot, you may need to run your TV through the setup process again. To do a reboot, unplug the power cord from the wall outlet or power strip. Keep your TV unplugged for about 5 minutes. Then plug in the TV and turn it on. See if the problem is fixed. If the problem remains, then please visit www.tclusa.com for updated FAQs or contact TCL Customer Support at the support number provided in your Warranty under "How To Get Service."

Care and Cleaning

Caution: Turn OFF your TV before cleaning.

You can clean the TV as required, using a soft lint-free cloth. Be sure to occasionally dust the ventilation slots in the cabinet to help assure adequate ventilation.

IMPORTANT: Never use strong cleaning agents, such as ammonia-based cleaners, or abrasive powder. These types of cleaners will damage the TV. The TV's screen may be cleaned with a soft, lint-free cloth as well. Take care not to scratch or mar the screen. If necessary, you may use a cloth dampened with warm water. While cleaning, do not spray liquid directly on the screen, or allow liquid to run down the screen and inside the TV. Also, never place drinks or vases with water on top of the TV. This could increase the risk of fire, shock hazard or damage to the TV.

Television Specifications

Broadcasting system	US System NTSC-M ATSC standard (8VSB), QAM
Receiving Channels	VHF2-13 UHF14-69 CATV 14-36 (A)-(W) 37-59 (AA)-(WW) 60-85 (AAA)-(ZZZ) 86-94 (86)-(94)95-99 (A-5)-(A-1) 100-135 (100)-(135) 01 (4A)
Tuner type	Frequency synthesized
Operating Temperature	5°C to 35°C (41°F to 95°F)
Operating Humidity	20% to 80%,non-condensing
Storage Temperature	-15°C to 45°C (5°F to 113°F)
Storage Humidity	10% to 90%,non-condensing

TTE Technology, Inc. (“TTE”) Limited Warranty

All LCD/LED Models.

What your warranty covers: Defects in materials or workmanship to the original owner of this TCL product when purchased as new from an Authorized Dealer of TCL brand products in the United States and packaged with this warranty statement.

New LCD/LED Televisions (Non-Commercial Use)

For how long after your purchase:

- Two(2) years from date of purchase for parts and labor for non-commercial use.

New LCD/LED Televisions (Commercial Use)

For how long after your purchase:

- Six (6) months from date of purchase for parts and labor for commercial use.
- Commercial use includes, but is not limited to, the use of this product in a commercial or business environment, the use of this product in an institution or for institutional purposes, or other commercial purposes including rental purposes.

What we will do:

- At TTE's discretion, (1) pay an Authorized TCL Service Center for both labor charges and parts to repair your television, or (2) replace your television with a new or refurbished/remanufactured equivalent value product. The decision to repair or replace will be made solely by TTE. See "How to get service".

How to get service:

- Call 1-877-300-8837 (for mainland 48 States), or 1-877-800-1269 (for AK, HI, and Puerto Rico).
- Please have your original purchase receipt or proof of purchase (bill of sale or receipted invoice), the unit's date of purchase, place of purchase and model/serial number ready. The model/serial number information can be found on the back of your unit.
- A representative will troubleshoot your problem over the telephone. If it is determined that your unit requires service, the service location will be at the sole discretion of TTE based upon the TTE Limited Warranty Statement.
- At the sole discretion of TTE, television screen sizes 32" and smaller will either be repaired at an Authorized TCL Service Center or directly exchanged for a new or refurbished/remanufactured unit. At the sole discretion of TTE, television screen sizes 33" through 55" or larger will either be repaired at an Authorized TCL Service Center or repaired in-home.
- If repaired at an Authorized TCL Service Center, TTE is not responsible for transportation costs to the Authorized TCL Service Center. However, TTE will pay for return shipping. TTE will provide instructions for packaging and shipping the unit.
- Proof of purchase in the form of a bill of sale or receipted invoice from an Authorized Dealer which is evidence that the product is within the warranty period must be presented to obtain warranty service.
- PRE-AUTHORIZATION MUST BE OBTAINED BEFORE (1) SENDING ANY PRODUCT TO AN AUTHORIZED TCL SERVICE CENTER, OR (2) OBTAINING ANY IN-HOME REPAIR/REPLACEMENT/ RENTAL SERVICES.

What your warranty does not cover:

- Customer instruction. (Your Owner's Manual describes how to install, adjust, and operate your unit. Any additional information should be obtained from your Authorized Dealer).
- Installation and related adjustments, or damage resulting from installation.
- Damage resulting from non-approved installation methods.
- Signal reception problems not caused by your unit.
- Damage from misuse, abuse, neglect, normal wear and tear, cosmetic damage, mishandling, faulty installation, or power line surges.
- Markings or images on the television's panel resulting from viewing fixed images (including but not limited to certain 4:3 images on wide screen televisions, or data or images in fixed screen locations from banners, video games, or certain broadcast networks).
- Batteries.

- A television that has been modified or incorporated into other products.
- A unit purchased or serviced outside the USA.
- A unit sold in "As-Is", "Factory Reconditioned", "Factory Re-Certified", or "Refurbished" condition or with faults.
- Acts of nature or God, such as but not limited to earthquake or lightning damage.
- Special, incidental or consequential damages.

Product Registration:

Please register your TCL purchase on-line at www.tclusa.com. It will make it easier to contact you should it ever be necessary. Registration is not required for warranty coverage.

LIMITATION OF WARRANTY

- **THE WARRANTY STATED ABOVE IS THE ONLY WARRANTY APPLICABLE TO THIS PRODUCT. NO VERBAL OR WRITTEN INFORMATION GIVEN BY TTE TECHNOLOGY, INC., ITS AGENTS OR EMPLOYEES SHALL CREATE A GUARANTY OR IN ANY WAY INCREASE OR MODIFY THE SCOPE OF THIS WARRANTY.**
- **REPAIR OR REPLACEMENT AS PROVIDED UNDER THIS WARRANTY IS THE EXCLUSIVE REMEDY OF THE CONSUMER. TTE TECHNOLOGY, INC. SHALL NOT BE LIABLE FOR SPECIAL, INCIDENTAL, OR CONSEQUENTIAL DAMAGES RESULTING FROM THE USE OF THIS PRODUCT OR ARISING OUT OF ANY BREACH OF ANY EXPRESS OR IMPLIED WARRANTY ON THIS PRODUCT. THIS DISCLAIMER OF WARRANTIES AND LIMITED WARRANTY ARE GOVERNED BY THE LAWS OF THE STATE OF CALIFORNIA. EXCEPT TO THE EXTENT PROHIBITED BY APPLICABLE LAW, ANY IMPLIED WARRANTY OF MERCHANTABILITY OR FITNESS FOR A PARTICULAR PURPOSE ON THIS PRODUCT IS LIMITED TO THE APPLICABLE WARRANTY AND WARRANTY PERIOD SET FORTH ABOVE. THIS WARRANTY IS SUBJECT TO CHANGE WITHOUT NOTICE. PLEASE VISIT WWW.TCLUSA.COM TO VIEW THE MOST CURRENT VERSION.**

How State Law relates to this warranty:

- Some states do not allow the exclusion or limitation of incidental or consequential damages, or limitations on how long an implied warranty lasts, so the above limitations or exclusions may not apply to you.
- This warranty gives you specific legal rights, and you also may have other rights that vary from state to state.

If you purchased your unit outside the United States or seek warranty coverage outside the United States: This warranty does not apply. Contact your dealer for warranty information.

Service calls which do not involve defective materials or workmanship are not covered by this warranty. Costs of such service calls are the sole responsibility of the purchaser.

Legal Statement of TCL

- Manufacturer of this TV set

Due to the various capabilities of products featuring the Smart TV - Services, as well as limitations in the available content, certain features, applications, and services may not be available on all devices or in all territories. Some features on Smart TV may also require additional peripheral devices or membership fees that are sold separately. Please visit our website for more information on specific device information and content availability. The services and availability of content through Smart TV are subject to change from time to time without prior notice.

All content and services accessible through this device belong to third parties and are protected by copyright, patent, trademark and/or other intellectual property laws. Such content and services are provided solely for your personal noncommercial use. You may not use any content or services in a manner that has not been authorized by the content owner or service provider. Without limiting the foregoing, unless expressly authorized by the applicable content owner or service provider, you may not modify, copy, republish, upload, post, transmit, translate, sell, create derivative works, exploit, or distribute in any manner or medium any content or services displayed through this device.

You expressly acknowledge and agree that use of the device is at your sole risk and that the entire risk as to satisfactory quality, performance and accuracy is with you. The device and all third party content and services are provided "as is" without warranty of any kind, either express or implied. TCL expressly disclaims all warranties and conditions with respect to the device and any content and services, either express or implied, including but not limited to, warranties of merchantability, of satisfactory quality, fitness for a particular purpose, of accuracy, of quiet enjoyment, and non-infringement of third party rights. TCL does not guarantee the accuracy, validity, timeliness, legality, or completeness of any content or service made available through this device and does not warrant that the device, content or services will meet your requirements, or that operation of the device or services will be uninterrupted or error-free. Under no circumstances, including negligence, shall TCL be liable, whether in contract or tort, for any direct, indirect, incidental, special or consequential damages, attorney fees, expenses, or any other damages arising out of, or in connection with, any information contained in, or as a result of the use of the device, or any content or service accessed by you or any third party, even if advised of the possibility of such damages.

Third party services may be changed, suspended, removed, terminated or interrupted, or access may be disabled at any time, without notice, and TCL makes no representation or warranty that any content or service will remain available for any period of time. Content and services are transmitted by third parties by means of networks and transmission facilities over which TCL has no control. Without limiting the generality of this disclaimer, TCL expressly disclaims any responsibility or liability for any change, interruption, disabling, removal of or suspension of any content or service made available through this device. TCL may impose limits on the use of or access to certain services or content, in any case and without notice or liability. TCL is neither responsible nor liable for customer service related to the content and services. Any question or request for service relating to the content or services should be made directly to the respective content and service providers.



This product incorporates HDMI technology. HDMI, the HDMI logo, and High-Definition Multimedia Interface are trademarks or registered trademarks of HDMI Licensing LLC.



ENERGY STAR is a set of power-saving guidelines issued by the U.S. Environmental Protection Agency (EPA).

ENERGY STAR is a joint program of the U.S. Environmental Protection Agency and the U.S. Department of Energy helping us all save money and protect the environment through energy efficient products and practices.



Manufactured under license from Dolby Laboratories. "Dolby" and the double-D symbol are registered trademarks of Dolby Laboratories.

FCC Information

This equipment has been tested and found to comply with the limits for a Class B digital device, pursuant to Part 15 of the FCC Rules. These limits are designed to provide reasonable protection against harmful interference in a residential installation. This equipment generates, uses, and can radiate radio frequency energy and, if not installed and used in accordance with the instructions, may cause harmful interference to radio communications. However, there is no guarantee that interference will not occur in a particular installation. If this equipment does cause harmful interference to radio or television reception, which can be determined by turning the equipment off and on, the user is encouraged to try to correct the interference by one or more of the following measures:

- Reorient or relocate the receiving antenna.
- Increase the separation between the equipment and receiver.
- Connect the equipment into an outlet on a circuit different from that to which the receiver is connected.
- Consult the dealer or an experienced radio/TV technician for help.

This Class B digital apparatus complies with Canadian ICES-003.

This device complies with part 15 of the FCC Rules. Operation is subject to the following two conditions:

- (1) This device may not cause harmful interference, and
- (2) this device must accept any interference received, including interference that may cause undesired operation.

Please do not send any products to the California address listed in this manual or on the carton. This will only add delays in service for your product.

Figures and illustrations in this User's Guide are provided for reference only and may differ from actual product appearance. Product design and specifications may be changed without notice.

TTE

TTE Technology, Inc.

555 S. Promenade Ave., Suite 103, Corona, CA 92879

TCL and associated marks are trademarks of TCL S.A. used under license to TTE Corporation.

Part No.: 72-F30M39-XNA1C

Guía del Usuario

Para usar con los modelos: LE32HDF3010 / LE32HDF3010S
/ LE32HDF3010TA / LE32HDF3010STA





*¿Necesita asistencia?
Por favor, visite nuestro sitio Web en www.tclusa.com
o llame al 1-877-300-8837 (para los 48 estados dentro
de Estados Unidos), o al 1-877-800-1269 (para AK,
HI y Puerto Rico).*

COLOR YOUR WORLD



Las figuras e ilustraciones de este Guía del Usuario se proporcionan solo como referencia y pueden diferir de la apariencia real del producto. El diseño y las especificaciones del producto pueden cambiarse sin previo aviso.

Información Importante

	PRECAUCIÓN RIESGO DE DESCARGA ELÉCTRICA, NO ABRIR.		 Este símbolo indica que este producto incorpora un aislamiento doble entre los peligrosos voltajes principales y las piezas accesibles al usuario. Al darle mantenimiento, use sólo piezas de repuesto idénticas.
<p>Precaución: Para reducir el riesgo de una descarga eléctrica, NO retire la tapa frontal, ni la trasera de su televisor. Solo personal calificado de servicio, podrá retirar las tapas para efectuar un servicio de revisión, reparación, etc., de las partes internas de su televisor.</p>			
	Este símbolo significa "Voltage Peligroso" dentro de el producto, y representa el riesgo de sufrir una descarga eléctrica y lesiones severas.		Este símbolo indica instrucciones importantes que acompañan al producto.

ADVERTENCIA Para disminuir el riesgo de incendios o choques eléctricos, no exponga este producto a la lluvia ni a la humedad. Este producto no deberá exponerse a goteos o salpicaduras. No se debe colocar objetos que contengan líquidos, como por ejemplo floreros, sobre el componente.	ADVERTENCIA El televisor estará inestable si no se fija correctamente a la base o se monta en la pared. Para garantizar su seguridad, acate las instrucciones para la base o el montaje en pared incluidas en la Guía del Usuario.
---	--

ADVERTENCIA	Las baterías no quedarán expuestas a un calor excesivo como a los rayos directos del sol, fuego o similar.
--------------------	--

Consulte la etiqueta de identificación/especificaciones ubicada en el panel posterior del producto para ver la tensión de funcionamiento adecuada.

Las normas de la FCC establecen que los cambios o modificaciones a este equipo sin autorización, pueden anular la autoridad del usuario a usar el equipo.

Instalador de televisión por cable: Este recordatorio tiene la intención de llamar su atención al artículo 820-40 del Código Nacional de Electricidad (sección 54 del Código Eléctrico de Canadá, Parte 1) que establece los lineamientos para una conexión correcta a tierra, y estipula especialmente que el cable a tierra deberá estar conectado al sistema de puesta a tierra del edificio tan cerca del punto de entrada del cable como sea posible.

Importante: Este televisor es un modelo de mesa y ha sido diseñado para permanecer en una superficie firme y plana. No coloque el televisor en alfombras suaves o una superficie similar, ya que las ranuras de ventilación de la parte inferior de la unidad podrían quedar bloqueadas, y eso reduciría la vida útil del aparato debido al sobrecalentamiento. Para garantizar la ventilación adecuada de este producto, mantenga un espacio de 10 cm desde la parte superior y los lados del receptor del televisor, y 5 cm desde la parte posterior del receptor del televisor y otras superficies.

Cerciórese también de que la superficie o el soporte tengan el tamaño y resistencia adecuados para evitar que el televisor se voltee o caiga accidentalmente como resultado de un tirón o empujón. Esto podría ocasionar lesiones personales y/o daños al televisor. Consulte la sección Importantes Instrucciones de Seguridad en la página siguiente.

El botón de Encendido (seguido del símbolo de alimentación) de este TV y de su mando a distancia, ponen el televisor en un modo de espera de muy bajo consumo, pero no lo apagan completamente. Para apagarlo completamente, tiene que desconectar el cable de alimentación del tomacorriente. El enchufe de la alimentación se utiliza como dispositivo de desconexión del dispositivo, por lo que debe ser de fácil acceso. Por lo tanto, debe asegurarse de que el TV esté instalado de manera tal que pueda desconectar el cable de alimentación cuando lo desee.

Registro del Producto

Por favor registre su compra TCL on-line en www.tclusa.com. Será más fácil contactar con usted en caso necesario. No es necesario registrarse para la cobertura de la garantía.

Información Sobre el Producto

Guarde el recibo como prueba de su compra y preséntelo para obtener repuestos o solicitar servicio bajo garantía. Anéxele aquí y anote los números de serie y de modelo para referencia en caso necesario. Estos números se encuentran en el producto.

No. de Modelo _____ **No. de Serie** _____
Fecha de Compra _____ **Distribuidor/Dirección/Teléfono** _____

Importantes Instrucciones de Seguridad

1. Lea y siga cuidadosamente todas las instrucciones.
2. Conserve estas instrucciones.
3. Haga caso a todas las advertencias.
4. No obstruya ningún orificio de ventilación. Instale en conformidad con las instrucciones del fabricante.
5. No instale cerca de fuentes térmicas, como radiadores, reguladores de calefacción, cocinas y otros aparatos que generen calor (incluidos los amplificadores).
6. Proteja el cable de alimentación de modo que no resulte pisado ni aprisionado, especialmente en el enchufe, los receptáculos y el punto por donde sale del componente.
7. No use este aparato cerca del agua.
8. Use sólo los accesorios especificados por el fabricante.
9. Limpie sólo con un trapo seco.
10. Use sólo con el carrito, base, trípode, soporte o mesa que especifica el fabricante o que se vende con el componente. Si el televisor se coloca en un carrito, tenga cuidado al mover el carrito para evitar que voltee y haga daño.
11. Advertencia: Para evitar cualquier lesión causada por la inclinación del producto, por favor asegúrese de que todo el producto se encuentra dentro de la superficie de la mesa en posición horizontal.
12. Desenchufe este componente en caso de tormentas o de lapsos prolongados de inactividad.
13. Solicite al personal técnico calificado todo tipo de mantenimiento del producto. Será necesario hacerle el mantenimiento cuando el componente haya sufrido algún tipo de daño, por ejemplo, si se ha dañado el enchufe o el cable de alimentación eléctrica, si se ha derramado líquido o han caído objetos dentro del componente, exposición a la lluvia o humedad, funcionamiento anormal, o si se ha dejado caer el componente.
14. Si ha conectado el producto a una antena o sistema de cable, cerciórese de poner a tierra tal antena o sistema de cable con el fin de brindar cierta protección contra sobretensión y acumulación de cargas estáticas. La sección 810 de las Normas para Instalaciones Eléctricas, ANSI/NFPA 70-2011, (Sección 54 del Código Eléctrico de Canadá, Parte 1) contiene información reglamentaria acerca de la puesta a tierra del mástil y la estructura de soporte, la puesta a tierra del conductor de conexión al descargador de la antena, el calibre de los conductores a tierra, la ubicación del descargador de la antena, la conexión al electrodo de puesta a tierra y los requisitos del electrodo de puesta a tierra. Vea el ejemplo a continuación:

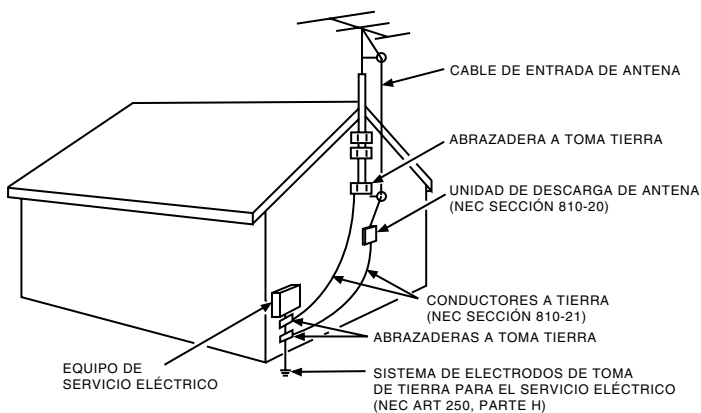

Índice de Contenidos

Información importante.....	1	Selección avanzada.....	14
Importantes Instrucciones de Seguridad ...	2	Menú Sonido	14
Capítulo 1 -		Ecuilizador.....	14
Conexiones y Configuración		Parlante	14
Antes del ajuste inicial.....	4	Tipo SPDIF	14
Comprobar los elementos del envío.....	4	Volumen Inteligente	14
Fijar su TV al soporte para mesa	5	MTS	14
Montar su TV en la pared	5	Idioma audio	14
Botones del TV	6	Menú de Ajuste.....	14
Explicación de los conectores del TV	6	Idioma.....	14
Seleccionar sus conexiones.....	7	Canal	15
Funciones del mando a distancia	9	Subtítulos.....	15
Obtener la señal	10	Menú Control para Padres.....	16
Encender	10	Ajuste de Hora	17
Apagar.....	10	Información Sw.	18
Asistente de configuración	11	Ubicación	18
		Restaurar Predet.	18
		Menú USB	18
Capítulo 2 - Funcionamiento del Menú		Capítulo 3 - Otra Información	
Visualización del menú.....	12	Preguntas Más Frecuentes (FAQ).....	19
Utilización del sistema de menú	13	Solución de Problemas.....	20
Menú de Entrada	13	Cuidado y Limpieza	22
Menú de Imagen.....	13	Especificaciones del Televisor.....	22
Modo Imagen.....	13	Garantía Limitada	23
Brillo.....	13	Declaración legal de TCL	25
Contraste	13		
Saturación.....	13		
Nitidez.....	13		
Matiz	13		
Modo color	13		
Luz de Fondo.....	13		
Luz de Fondo Dinámica.....	13		
Geometría.....	1		

Antes del ajuste inicial

Protegase de descargas eléctricas

- Conecte todos los componentes antes de enchufar cualquier cable al tomacorriente de alimentación eléctrica o extensión.
- No enchufe NUNCA el televisor en un tomacorriente controlado por un interruptor de pared.
- Apague el televisor antes de conectar o desconectar los cables.
- Asegúrese que todas las antenas y cables tengan una conexión a tierra adecuada. Consulte la sección Importantes Instrucciones de Seguridad.

Información de seguridad

- Proteja los componentes de un sobrecalentamiento.
- No obstruya los orificios de ventilación en cualquiera de los componentes. Acomódelos de tal manera que el aire circule libremente.
- No apile los componentes uno sobre otro.
- Si coloca el componente en un mueble o soporte, asegúrese que la ventilación sea adecuada.
- Si va a conectar un receptor o amplificador de sonido, colóquelo en la repisa superior de manera que el aire caliente no dañe otros componentes.

Evite interferencias de sonido

- Sitúe los cables correctamente; inserte cada cable firmemente en el conector correspondiente.
- Si va a colocar componentes encima del televisor, dirija todos los cables hacia abajo por un lado de la parte trasera del televisor en lugar de hacerlo por el centro.
- Si su antena utiliza cables bifilares de 300 ohmios, no los enrolle.
- Mantenga los cables bifilares alejados de los cables para audio y video.

Evite iluminación directa

No coloque el televisor donde la luz del sol o la iluminación de la habitación incidan directamente sobre la pantalla. Utilice luz tenue o indirecta.

Comprobar los elementos del envío

Compruebe que los siguientes elementos vienen en el paquete con su producto.

- 1 mando de Control Remoto y 2 baterías AAA
- Guía del Usuario
- Guía de inicio rápido
- Lista de elementos para el soporte sobremesa

Sustitución de su control remoto

Si necesita reemplazar su control remoto visite www.tclusa.com. Se cobrará una tarifa de envío y tramitación más el impuesto sobre la venta pertinente al hacerse el pedido. Tenga su Visa o MasterCard preparada.

Conexiones y configuración

Fijar su TV al soporte para mesa

Su televisor viene con un soporte para mesa no instalado, usted puede elegir si fija el soporte de mesa al televisor, o lo instala sobre una pared (El soporte para instalarlo en la pared, se vende por separado), si decide instalarlo en la pared no instale el soporte para mesa, y siga

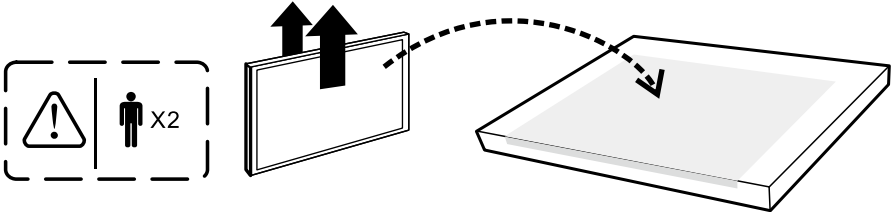

Primero, saque el televisor de la bolsa de plástico y colóquelo sobre una superficie plana grande, como una mesa o encimera. Quite los cartones del TV y colóquela boca abajo sobre la bolsa del TV. Asegúrese de colocar el TV hacia abajo para evitar arañar la pantalla.

Siga entonces los pasos que se indican a continuación:

Nota: Evite que los tornillos y las partes de plástico entren en contacto con grasa y disolventes orgánicos para evitar daños. Especialmente durante el proceso de ensamblaje.

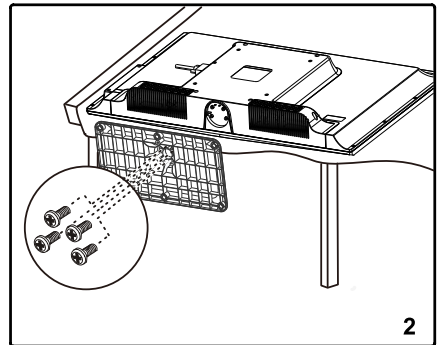
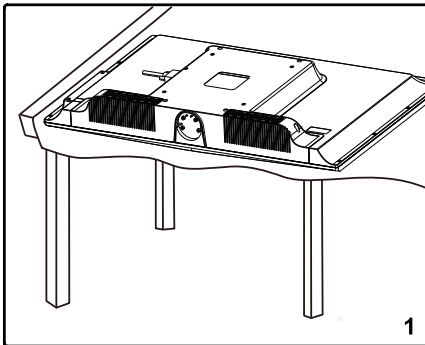

Montar su TV en la pared

Si está montando el TV en la pared, no coloque la base sobremesa.

Para colocar su TV en la pared, compre un montaje de pared VESA.

Modelos de 32" o más grandes

Compre un tornillo tamaño M6, para VESA 200 x 200

El número VESA es la medida horizontal y vertical de los orificios de montaje. Por ejemplo, 200x200 quiere decir que las medidas del montaje son 200mm horizontalmente y 200mm verticalmente.

Notas: Siga las instrucciones incluidas con el montaje en pared para montar el televisor a la pared.

Precaución: Su montaje en pared debe ser capaz de soportar al menos 5 veces el peso neto de su TV para evitar ocasionar daños.

Botones del TV

Si no consigue localizar su mando de control remoto, puede usar los botones del panel frontal de su TV para utilizar la mayoría de las funciones.

- CH +/-** Selecciona los canales memorizados en la lista de canales o funciona para moverse arriba/abajo (▲/▼) por las opciones del menú.
- VOL +/-** Sube/baja el volumen o funciona para moverse a izquierda/derecha (◀/▶) por las opciones del menú.
VOL+ también actúa como el botón **OK** en dentro del sistema de menús.
- MENU** Le muestra el menú principal del TV.
- INPUT** Selecciona la fuente de señal.
-  (Botón **POWER**) Enciende el TV o lo pasa a modo Standby.



Explicación de los conectores del TV

Esta sección describe los conectores del panel lateral/trasero de su TV. Hay diferentes formas de conectar otros componentes al TV.

SPDIF - DIGITAL AUDIO OUT (coaxial): Use un cable óptico digital para conectar su TV a un receptor de audio compatible.

COMPONENT IN (CMPT): Le permite conectar un componente que tenga conectores de video por componentes, como un reproductor DVD o un decodificador de TV por cable. (Conector verde para Y, Conector azul para Pb y conector rojo para Pr)

- **Y Pb Pr (Video por componentes):** Proporciona una buena calidad de imagen ya que el video está separado en tres señales. Use cables de video de tres señales o para video por componentes para la conexión.
- **L/R AUDIO:** Proporciona conexión de audio de dos canales izquierdo y derecho cuando se usa la entrada CMPT VIDEO. Conectores blanco y rojo para conexión R AUDIO y L AUDIO. (**Nota:** Las conexiones **AV IN** y **COMPONENT IN** comparten los mismos conectores de entrada **L/R AUDIO** y **Y/Video**.)

AUDIO/VIDEO IN (AV IN): Le permite conectar un componente que tenga conectores de video compuesto, como un VCR, un reproductor DVD o un decodificador de TV por cable. El conector verde es para la conexión de VIDEO, y los conectores rojo y blanco son para los canales de audio R AUDIO y L AUDIO.

VGA (PC VIDEO IN): Conecte su PC u otro componente con entrada VGA a este conector usando un cable con clavijas D-sub de 15 pines.

L/R AUDIO: Proporciona conexión de audio cuando esté usando los conectores **HDMI 1/DVI IN** para DVI o cuando use la entrada **PC VIDEO IN**. (**Nota:** Las conexiones **DVI IN** y **PC IN** comparten los mismos conectores de entrada **L/R AUDIO** que **COMPONENT IN**.)

Nota: Si usa un componente DVI, recuerde conectar el cable de audio ya que el cable DVI solo transmite la señal de video, no transmite sonido.

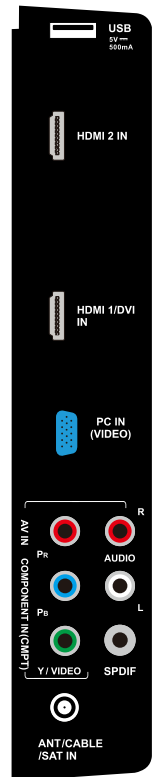

Conexiones y Configuración

ANT/CABLE/SAT IN: Le permite conectar un cable coaxial para recibir la señal de su antena, cable, descodificador de TV por cable o receptor satélite.

USB: Le permite conectar un dispositivo de almacenamiento masivo.

HDMI 1 / DVI IN (Interfaz Multimedia de Alta-Definición/Interfaz Visual Digital): Proporciona una conexión digital no-comprimida que transporta simultáneamente datos de audio como de video usando un cable como mini-clavijas integradas. Ya que la tecnología HDMI se basa en la Interfaz Visual Digital (DVI), el conector situado en la parte trasera de su TV es también compatible con los componente con DVI.

HDMI 2 IN: Le permite conectar un componente, como un descodificador de TV por cable o satélite con salida HDMI para la mejor calidad de imagen.

Seleccionar sus conexiones

Hay diferentes modos de conectar equipos, como reproductores de DVD y descodificadores de señal, a su TV.

Nota: No se entregan ningún tipo de cables con esta unidad. Por favor, compre los cables necesarios. Se recomienda un cable HDMI de alta-velocidad para una mejor compatibilidad.

Entrada	Compatibilidad de señal
Antena/Cable	480i, 480p, 720p, 1080i (formatos NTSC, ATSC, y QAM)
Video Compuesto	480i
Video por componentes	480i, 480p, 720p/60Hz, 1080i/60Hz
HDMI	480i, 480p, 720p/60Hz, 1080i/60Hz, 1080p/60Hz
PC	VGA SVGA XGA SXGA WXGA

Conexiones y Configuración

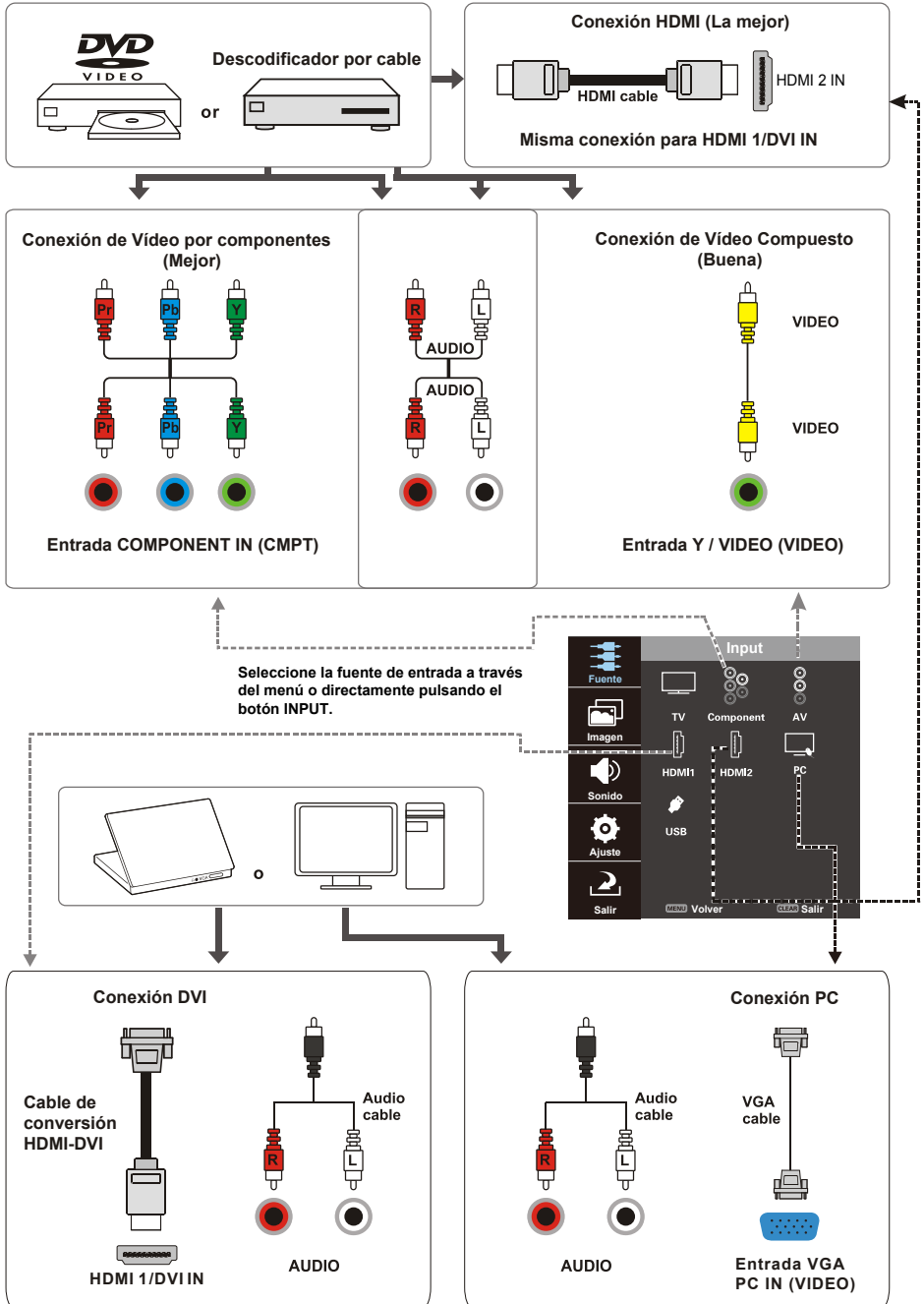

Funciones del mando de control remoto

- INPUT** Pulse **INPUT** repetidamente para seleccionar la entrada de vídeo.
- 0-9** (Botones alfanuméricos) Introduzca un número de canal, luego pulse **OK** (o espere el tiempo de entrada automática).
- (punto) Para introducir un canal digital con un sub-canal, escriba el canal principal; después pulse el punto (•), escriba el sub-canal y luego el botón **OK**.
- MENU** Le muestra el menú principal o púlselo para regresar al menú previo.
- ▲/▼◀/▶** (flechas de dirección) Resaltan los diferentes elementos de los menús del TV y ajustan los controles del menú.
- ZOOM+/-** (◀/▶) Selecciona el formato de pantalla deseado.
- SLEEP+/-** (▲/▼) Ajusta el TV para que se apague después de un determinado periodo de tiempo.
- PIC** Selecciona el modo de imagen.
- INFO** Si no hay menús activos, pulse el botón **INFO** para mostrar la Barra de información del canal.
- VOL+/-** Sube o baja el volumen del TV.
- MUTE** Activa o desactiva el volumen.
- FAV** Pulse el botón **FAV** para desplazarse por los canales establecidos en la lista de favoritos. Use ▲/▼ para seleccionar uno de los canales favoritos para verlo. Pulse **CLEAR** para salir del menú.
- MEDIA** Entra en el menú **USB**.
- ⏻** (Botón **Power**) Enciende el TV o pasa a modo Standby.
- GUIDE** Activa y desactiva la Guía Electrónica de Programas. Sólo disponible para canales digitales.
- CLEAR** Cierra cualquier menú o presentación de la pantalla y regresa al modo normal de visionado.
- OK** Muestra el menú de la Lista de canales. Cuando el TV está en el sistema de menús, púlselo para confirmar su selección.
- GO BACK** Regresa al último canal visto.
- CH+/-** Seleccionan los canales y el modo de entrada externa.
- TV** Púlselo para acceder la modo TV.
- MTS** Púlselo para seleccionar el modo de sonido deseado.
- ◀◀/▶▶/▶▶** Estos botones se pueden usar para reproducir música y ver fotos en el menú USB.

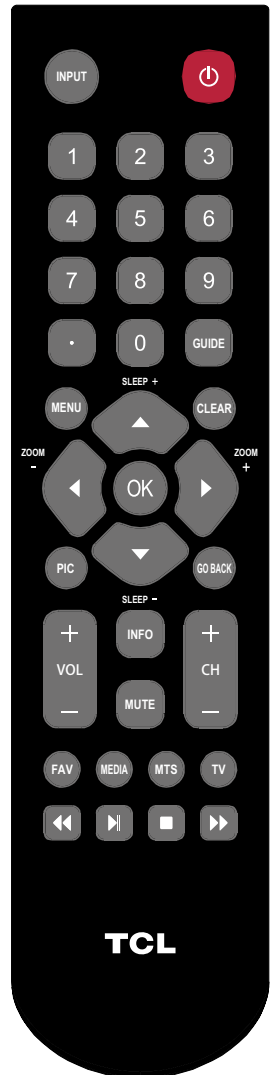

Obtener la señal

El primer paso para la conexión del TV es obtener la señal. En la parte trasera de su televisor, se encuentran las conexiones de **HDMI** o **ANT/CABLE/SAT**, que le permitirán recibir la señal de canales analógicos y / o digitales. Para obtener la mejor calidad, use la entrada HDMI.

Conecte el cable de la antena, Ariel a las conexiones de **ANT/CABLE/SAT IN**, que se encuentran en la parte trasera de su televisor, para recibir canales fuera del aire. Utilice una conexión **HDMI** para obtener una mejor calidad de imagen y sonido, para los canales que reciba por cable o satélite.

- Si tiene un descodificador de señal, puede ser que necesite llamar a su proveedor de servicios de TV por cable o satélite. Puede ser que necesite cables especiales para ver los canales digitales.
- La toma de antena (75 Ohmios - VHF/UHF/cable) se puede usar para conectar una antena externa u otros equipos con modulador (grabadora de video, receptor satélite, etc.).
- Nosotros le recomendamos que inicialmente no conecte esos equipos (grabadora de video, receptor satélite, etc.) a su TV, ya que complicarían el procedimiento de configuración con los pasos adicionales que conllevan. Conéctelos cuando haya finalizado con la sintonía de canales.
- Visite www.antennaweb.org para recibir ayuda sobre qué tipo de antena usar para recibir los canales digitales locales disponibles para usted. Introduzca su situación y el programa le mostrará la lista de estaciones analógicas y digitales locales disponibles usando su antena.

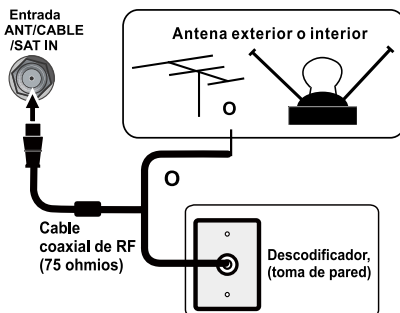

Encendido

Siga las instrucciones de esta página sobre cómo encender su TV y usar el mando de control remoto antes de proseguir con las páginas siguientes que describen el procedimiento de búsqueda de canales.

1. Coloque dos baterías AAA dentro del mando de control remoto.

Precauciones sobre el uso de baterías:

- Use solamente baterías del tipo especificado.
 - Asegúrese de colocarlas con la polaridad correcta.
 - No mezcle baterías nuevas con otras ya usadas.
 - No use baterías recargables.
 - No exponga las baterías a un calor excesivo como el de los rayos directos del sol, un fuego o similar, no las arroje al fuego, no las recargue ni intente abrirlas, ya que podría ocasionar pérdidas de líquido o explotar.
 - Saque las baterías del mando de control remoto si no lo va a usar en un largo periodo de tiempo.
2. Conecte el cable de alimentación eléctrica en un tomacorriente. (si el cable no está conectado al televisor, por favor conecte primero el cable de alimentación en el televisor.) Su TV debería conectarse solamente a una fuente de alimentación de corriente alterna (CA). No se debe conectar a una fuente de corriente continua (CC). Si el enchufe se suelta del cable, no lo conecte bajo ninguna circunstancia al tomacorriente, ya que existe el riesgo de recibir un choque eléctrico.
 3. Una vez con alimentación, si el TV se encuentra en espera (standby), pulse en el mando de control remoto o en el mismo televisor para encenderlo.

Apagado

Para poner el TV en modo en espera (standby), pulse en el mando de control remoto o en el mismo televisor, el TV continúa con alimentación eléctrica pero con bajo consumo de energía.

Para desconectar la alimentación del TV, desconecte el cable de alimentación de la toma de corriente.

Asistente de configuración

Ejecute los pasos siguientes antes de pulsar  en el mando a distancia.

- Inserte las baterías en el mando a distancia.
- Conecte el cable de la antena al TV.
- Conecte el cable de CA en la toma de corriente.

La primera vez que enciende el aparato, se abre el Asistente de **Asistente configuración**, el cual le guiará a través del proceso de configuración inicial.

1. El primer paso de la configuración requiere que seleccione su Lenguaje preferido para el sistema de menús. Use **▲/▼** para seleccionar su lenguaje, luego pulse **OK** para entrar en la pantalla siguiente.
2. Una pantalla de menú le solicitará que establezca el modo de encendido.
 - Seleccionando "Modo Casa" para la localización del TV le asigna los ajustes de imagen óptimos para la mayoría de ambientes domésticos.
 - Seleccionando "Modo Minorista", opción que no cumple con la norma ENERGY STAR, establece los ajustes predefinidos para establecimientos comerciales. En esta configuración, el consumo energético puede exceder los requisitos de la calificación ENERGY STAR®.

Use **▲/▼** para seleccionar la opción de localización deseada (Modo Casa/Modo Minorista); luego pulse **OK** para continuar con la pantalla siguiente.

Nota: si selecciona "Modo Minorista", se mostrará una pantalla de menú para solicitarle que regrese al menú anterior para seleccionar "Modo Casa" pulsando **◀** para seleccionar **Regresar** y pulse **OK** para confirmar, o puede seleccionar "Proceder" para pasar a la pantalla siguiente.

3. Use **▲/▼** para seleccionar su zona horaria local actual. Pulse **OK** para continuar con la pantalla siguiente.
4. Seleccione "Antena" o "Cable/Sat" como el tipo de exploración de canales. Pulse **OK** para iniciar el proceso de exploración de canales.

Nota: Asegúrese de qué clase de conexión está hecha a su TV cuando seleccione "Antena" o "Cable/Sat".

5. La pantalla cambiará para mostrar el progreso del proceso de exploración de canales; los canales disponibles se guardarán en la memoria del TV.

Nota: Si no desea explorar los canales en ese momento, puede pulsar **CLEAR** o **MENU** para salir de proceso de exploración y ejecutarlo más tarde en el menú "Ajuste".

Si está usando un decodificador de cable y lo conecta usando la conexión RF, no tiene que completar la Exploración de Canales. Puede simplemente sintonizar el canal 3 o 4 del TV y a continuación utilizar el mando a distancia que vino con el decodificador de cable/satélite.

6. Cuando se termine la exploración, la unidad cambiará al primer canal encontrado.

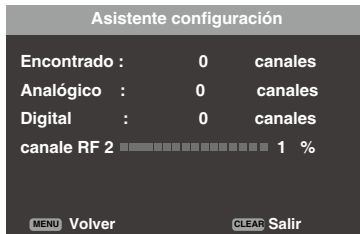
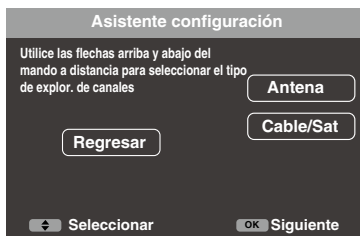
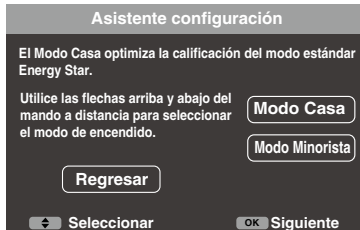
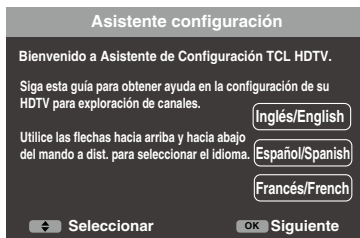

Visualización del menú

A continuación tiene las ilustraciones de la presentación del menú.

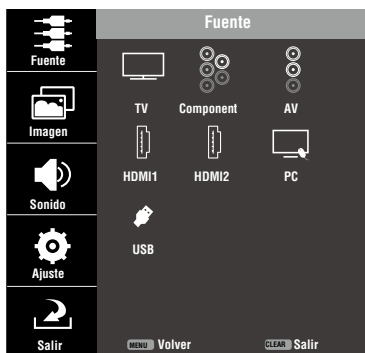

Utilización Del Sistema de Menú

Esta sección explora los menús de su TV. Cada menú se describe y detalla para ayudarle a obtener el mejor uso de su TV. Ejemplo:

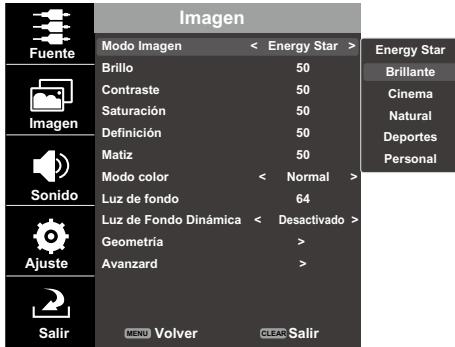

1. Pulse **MENU** para mostrar la pantalla de menú.
2. Pulse **▲/▼** para seleccionar el menú deseado (la opción seleccionada se pondrá azul), a continuación pulse **OK/▶** para entrar.
3. Pulse **▲/▼** para resaltar una opción de ajuste específica y a continuación pulse **◀/▶** para establecer funciones o cambiar valores.
 - Es posible que se muestren opciones de ajuste adicionales relacionadas. Pulse **▲/▼/◀/▶** para seleccionar o ajustar la opción deseada; si es necesario, pulse **OK** para confirmar.
4. Pulse **MENU** para regresar al menú anterior o pulse **CLEAR** para cerrar el menú.

Nota: Las operaciones pueden variar dependiendo de la función u opción. Algunas opciones de menú pueden no visualizarse o hacerlo en gris (no se pueden seleccionar) dependiendo de la fuente de entrada seleccionada.

Menú de Entrada

El menú de Entrada le permite seleccionar la fuente de entrada.

Pulse **MENU** para mostrar la pantalla de menú. Pulse **▲/▼** para seleccionar **Fuente**, a continuación pulse **OK/▶** para mostrar las opciones. Pulse **▲/▼/◀/▶** para seleccionar la fuente de entrada deseada: "TV/Componente/AV/HDMI 1/HDMI 2/PC/USB". Pulse **OK** para confirmar.

Menú de Imagen

Los menús para ajustar la imagen se usan para obtener los mejores ajustes de imagen según sus preferencias, el tipo de programa que está viendo y la iluminación de su entorno.

Para tener acceso al menú "Imagen", pulse **MENU** para mostrar la pantalla de menú. Pulse **▲/▼** para seleccionar Imagen, luego pulse **OK/▶** para mostrar las opciones.

MODO DE IMAGEN

Muestra una lista que le permite seleccionar una de las configuraciones de imagen preestablecidas: "Energy Star, Brilliant, Cinema, Natural, Deportes, Personal." Elija la opción que sea mejor para su entorno como espectador.

Nota: "Energy Star" califica este producto para ENERGY STAR; si selecciona alguna otra opción, puede cambiar el consumo de potencia.

Brillo

Ajusta el brillo de la imagen.

Contrast

Ajusta la diferencia entre las áreas claras y oscuras de la imagen.

Saturación

Ajusta la riqueza del color.

Definición:

Ajusta la definición de los bordes en la imagen.

Matiz:

Ajusta el balance entre los niveles de rojo y verde.

Modo color

Ajusta la temperatura de color: "Normal, Cálido y Frío".

Luz de Fondo

Ajusta el nivel de la iluminación de fondo. Esta línea del menú está desactivada por defecto. Solo cuando las opciones "Luz de Fondo Dinámica" están "Apagado", la línea de menú se puede ajustar.

Luz de Fondo dinámica

Esta opción ajusta automáticamente el brillo de la luz de fondo de la pantalla según el contenido de la señal entrante. La Luz de fondo dinámica optimiza la calidad de imagen y reduce el consumo energético.

Nota: Cuando las opciones "Luz de fondo dinámica" están "Desactivadas", el consumo energético pueden exceder los requisitos de la calificación ENERGY STAR®.

Geometría

Esta opción le permite ajustar la configuración del cuando está en modo PC.

Selección avanzada

Modo Zoom: Selecciona el formato de pantalla deseado. El formato de pantalla puede variar dependiendo de la señal entrante.

3DNR (Reducción de ruido): Este ajuste reduce la "estática" de la imagen o cualquier tipo de interferencia. Esta función es especialmente útil para proporcionar una imagen más nítida en condiciones de señal analógica débil. Elija entre estas opciones:

Auto para el ajuste automático de reducción de ruido.

Low para una imagen más suave que conserve la nitidez y el detalle.

Medium para una imagen ligeramente más suave que en el ajuste Baja.

High para una imagen incluso más suave que en el resto de ajustes (el detalle de la imagen se reduce algo).

Desact para que no haya ajustes.

Modo de Película – Seleccione "Act." para detectar automáticamente una fuente de película, la analiza y entonces recrea cada cuadro fijo para obtener una calidad de imagen de alta definición.

Menú de Sonido

El menú de Sonido le permite ajustar la salida de audio. Para acceder al menú Sonido, presione el botón **MENU** en el mando de control remoto, y luego use **▲/▼** para resaltar Sonido en el menú principal. Pulse **OK/▶** para seleccionar. Aparecerán las opciones siguientes:

Ecuador

El ecualizador de 5 bandas le permite realizar ajustes en las frecuencias de audio. Puede seleccionar una de las opciones preestablecidas o crear un configuración personalizada.

Modo Sonido: Le permite elegir un sonido específico preestablecido: "Estándar, Música, Película, Deportes y Personal".

Balance: Ajusta la cantidad de audio enviada a los altavoces izquierdo y derecho.

Rango de frecuencias: Elija una banda y haga sus ajustes. Cuando efectúa ajustes, la opción Modo Sonido cambia automáticamente a Personal. Presione **▲/▼** para seleccionar la frecuencia (100Hz, 300Hz, 1.5KHz, 5KHz, 10KHz) que desea ajustar. Use **◀/▶** para ajustar el nivel.

Parlante

Tiene las opciones Activado/Desactivado. Cuando selecciona la opción de Desactivado, el altavoz de sonido del TV se desactivará.

Tipo de SPDIF

Esta opción controla el tipo de flujo de audio enviado al conector de Salida de audio digital (**SALIDA DE SPDIF**). Las opciones disponibles son "Dolby Digital, PCM".

Volumen Inteligente (Smart Volume)

Tiene las opciones Activado/Desactivado. Esta opción reduce los cambios bruscos de volumen que ocurren a menudo durante los anuncios comerciales, y también amplifica los sonidos más suaves del material del programa, eliminando la necesidad de un ajuste continuo del volumen.

MTS

esta opción controla el modo en el que el sonido pasa a través de sus altavoces. Las opciones disponibles varían en función de la entrada seleccionada.

Nota: La opción MTS está sólo disponible para canales analógicos.

Mono (disponible solamente para visionado habitual del TV): esta opción reproduce el sonido solamente en monoaural. Use este ajuste cuando reciba emisiones con señales estéreo débiles.

Estéreo: Esta opción divide la señal estéreo entrante en los canales izquierdo y derecho. La mayoría de los programas de TV y materiales grabados tienen audio estéreo.

Programa de Audio Secundario (SAP): Esta opción reproduce el audio del programa en un idioma secundario, si está disponible. El audio SAP se emite solamente en monoaural. SAP también se usa para emitir el audio del programa con descripciones del video para personas con discapacidad visual.

Idioma audio

Elija de entre la lista de idiomas disponibles para el programa que está mirando. El idioma seleccionado pasa a ser su idioma preferido para todos los canales digitales hasta que apague el televisor. Si el idioma elegido no es transmitido en el programa, entonces el TV reproduce el idioma por defecto del programa (normalmente inglés en los EE.UU.).

Nota: La opción "Idioma audio" está disponible solamente para canales digitales.

Menú de Ajuste

El menú de "Configuración" le permite configurar el TV con sus preferencias. Pulse el botón **MENU** en el mando de control remoto para abrir el menú principal. Pulse **▲/▼** para seleccionar "Configuración", luego pulse **OK/▶** para mostrar las opciones siguientes:

Idioma

Funcionamiento del Menú

Seleccione el idioma de menú OSD de entre Inglés, Español o Francés.

Canal

Fuente de la Señal: Seleccione el fuente de la Señal ("Cable/Sat" o "Antena") que tenga conectada en la entrada **ANT/CABLE/SAT IN**.

Scan: Cuando usted realiza una búsqueda de canales, su TV busca canales con señal y almacena la información del canal en la Lista de canales. Luego, cuando usted esté viendo el TV y pulse CH+ o CH-, su TV va al canal siguiente o al canal anterior de la Lista de canales y salta los canales sin señal. Si la fuente de señal del TV cambia – por ejemplo, si usted cambia la antena exterior y conecta TV por cable – necesitará volver a buscar los canales.

Para buscar canales automáticamente:

1. después de seleccionar una fuente de señal, seleccione **Ajuste > Canal > Exploración**.
2. Pulse **OK/▶** para iniciar la búsqueda. En el menú en pantalla puede ver el proceso de búsqueda y cuantos canales se encuentran. (*Nota: Si desea detener la búsqueda, pulse el botón CLEAR.*)
3. Tras completarse la búsqueda, pulse el botón **MENU** para regresar al menú previo, o pulse el botón **CLEAR** para cerrar el menú.

Favoritos:

1. Seleccione "Ajuste > Canal > Favoritos", pulse **OK/▶** para entrar, se muestra una lista de canales disponibles.
2. Pulse **▲/▼** para seleccionar el canal deseado, a continuación pulse **OK** para establecerlo como favorito y aparecerá un icono de corazón a la derecha del canal, indicando que este canal ya está guardado en la lista de canales favoritos.
3. Consulte los otros canales favoritos de la misma forma.
4. Puede seleccionar fácilmente el canal favorito para mirarlo usando **FAV** y los botones **▲/▼**.

Mostrar/Ocultar: Usted puede ocultar canales en la Lista de canales. Entonces, cuando use los botones **CH+** o **CH-**, el TV saltará los canales ocultos. Usted aún puede sintonizar estos canales ocultos introduciendo el número del canal usando el teclado numérico.

Para ocultar canales específicos:

1. Seleccione "Mostrar/Ocultar", pulse **OK/▶** para abrir el menú secundario.
2. Use **▲/▼** para resaltar el canal que desea saltar; luego pulse **OK** para marcar el canal resaltado. Usted puede añadir el canal de vuelta a la Lista de canales resaltándolo y quitándole la marca.
3. Repita el proceso para ocultar canales adicionales.

4. Pulse **MENU** para regresar al menú previo o pulse **CLEAR** para cerrar el menú.

Calidad de la señal: Muestra la condición de la señal DTV: Buena o Mala, Normal. Mala para ausencia de señal DTV o señal DTV muy débil.

Subtítulos

Muchos programas están codificados con información de subtítulos ocultos, que transcriben en texto parte del audio del programa sobre la pantalla del TV.

Nota: Los ajustes de los Subtítulos ocultos no están disponibles para las entradas HDMI, CMPT o PC. Estos ajustes deben configurarse en el menú del equipo conectado a dichas enchadas. Los Subtítulos ocultos no están disponibles siempre en todos los canales. Sólo programas específicos están codificados con información de subtítulos ocultos.

Las opciones de los Subtítulos ocultos son:

Modo CC: Esta opción le permite escoger el modo en el que la información en subtítulos aparece en la pantalla.

CC Desact. - No aparece información en subtítulos.

CC Act. - Elija esta opción si desea que aparezca la información en subtítulos siempre que esté disponible.

CC Act. cuando está en Silenciar - Esta opción permite que aparezcan los subtítulos (si están disponibles) siempre que tenga el audio silenciado en el TV. Los subtítulos ocultos no aparecen cuando tenga sonido en el TV.

Opción CC Analógica: Esta opción le permite seleccionar el modo (CC1-CC4 o TEXT1-TEXT4) de los subtítulos para presentar la información, cuando esté disponible. Si desconoce la diferencia entre los modos, puede ser que prefiera dejar la opción del modo de subtítulos en CC1, que presenta el texto completo del programa en el idioma principal en su área.

Opción CC Digital: si están disponibles, esta opción le permite seleccionar el modo del servicio de los subtítulos (1-6) para los canales digitales.

Opción CC

Modo - Seleccione la opción "Predeterm." o "Personaliz.". El modo "Personaliz." le permite establecer las opciones siguientes.

Estilo de fuente - Seleccione el diseño de los caracteres para el texto de los subtítulos digitales. Una fuente es un conjunto completo de letras, número, signos de puntuación, etc. con un diseño dado. Usted puede elegir entre diferentes fuentes.

Tamaño de fuente - Establece el tamaño del texto de los subtítulos digitales.

Estilo borde fuente - Le permite establecer el estilo del borde del texto de los subtítulos digitales.

Color borde fuente - le permite establecer el color del borde del texto de subtítulos digitales.

Color Primer Plano - Establece el color del texto de los subtítulos digitales.

Color Fondo - le permite establecer el color del área detrás del texto de los subtítulos digitales.

Opacidad de texto - Establece la apariencia del texto de los subtítulos digitales.

Opacidad de fondo - Ajusta la apariencia del área detrás del texto de los subtítulos digitales.

Menú de Control de Padres

Las opciones en los menús V-Chip EE.UU. y V-Chip Canadá implican al software interno de su TV, concierne al V-Chip, que le permite bloquear programas de TV y películas. Los programas de TV se pueden bloquear por su clasificación basada en la edad, como la TV-MA. Si están disponible en su información, los programas de TV también se pueden bloquear por su contenido, como Lenguaje adulto (L). Las películas sólo se pueden bloquear por su clasificación basada en la edad. Una vez que bloquee un programa, este se puede desbloquear introduciendo una contraseña. Por defecto, el software interno de su TV está desactivado o desbloqueado.

El V-Chip lee la clasificación basada-en-la-edad del programa (TV-MA, TV-14, etc.) y los temas del contenido (Violencia (V), Lenguaje adulto (L), etc.). Si usted ha bloqueado la clasificación y/o el tema del contenido que contiene el programa, recibirá un mensaje de que el canal está actualmente bloqueado. Cambie de canal o introduzca su contraseña para desactivar temporalmente el control de padres.

Las cadenas de emisión no están obligadas a proporcionar los temas del contenido, por tanto los programas recibidos sin temas de contenido solo se bloquean si usted bloquea su clasificación basada en la edad. También puede bloquear programas con una clasificación de Exento, y programas considerados sin-clasificar.

Cambiar contraseña V-Chip

La primera vez que entre en el menú Control Para Padres, debe introducir el código secreto predeterminado 0000 para configurar otro código para el control para padres. A continuación establezca su contraseña individual:

1. Seleccione "Control Para Padres > Cambie contraseña", pulse **OK/▶** para entrar.
2. Use los botones numéricos para introducir los cuatro dígitos de su contraseña.
3. Vuelva a introducir el mismo código para confirmar la contraseña.

Nota: Deberá introducir la contraseña antes de que

el TV continúe con la configuración de los Padres la próxima vez. La super-contraseña es 2458, por si olvida su contraseña, introdúzcala para anular cualquier contraseña existente.

Bloqueo del sistema

Debe recordar establecer "Bloque sistema" en el modo Act. para que tengan efecto los ajustes siguientes de bloqueo de padres.

Bloqueo de Entrada

1. Seleccione "Control de Padres > Bloquear entrada", pulse **OK/▶** para mostrar la pantalla de la lista de fuentes de entrada.
2. Pulse **▲/▼** para seleccionar una fuente de entrada y a continuación pulse **◀/▶** para seleccionar bloquear o desbloquear la entrada. Cuando sintonice la entrada bloqueada, tendrá que introducir una contraseña para verla.

V-Chip EE.UU.

Pulse **OK/▶** para mostrar los submenús:

Niveles de TV V-Chip en EE.UU.

Usted puede bloquear automáticamente todas las clasificaciones de programas por encima de un nivel de clasificación especificado basado en la edad.

1. Seleccione "Control de Padres > USA > Catégorie TVPG.", pulse **OK/▶** para entrar en la pantalla de los Niveles de clasificación de la TV en EE.UU..

En el panel de Niveles de clasificación TV en EE.UU. usted puede personalizar el bloqueo de programa de las siguientes clasificaciones de TV:

TV-Y	Todos los niños
TV-Y7	Niños de 7 años y mayores
TV-G	Audiencia general
TV-PG	Vigilancia paterna recomendada
TV-14	Padres con gran precaución
TV-MA	Sólo personas adultas

Usted también puede personalizar la clasificación de TV para el siguiente contenido:

D	Diálogo sexual explícito
L	Lenguaje adulto
S	Situaciones sexuales
V	Violencia
FV	Violencia de Fantasía

2. Use **▲/▼/◀/▶** para navegar por las opciones de la clasificación de TV. Pulse **OK** para bloquear (cerrado) o permitir (abierto).

Niveles de Películas V-Chip en EE.UU. (MPAA)

Usted puede bloquear automáticamente todas las clasificaciones de programas por encima de un nivel de clasificación especificado basado en la edad.

1. Seleccione "Control Para Padres > USA > MPAA",

pulse **OK/▶** para entrar en la pantalla de Niveles de clasificación de Películas EE.UU..

En el panel de Niveles de clasificación de Películas EE.UU. usted puede personalizar el bloqueo de programa de las siguientes clasificaciones de Películas:

G	Audiencia general
PG	Vigilancia paterna recomendada
PG-13	No recomendable para niños menores de 13
R	Restringida, para menores de 17 es necesaria la compañía de un padre o un tutor
NC-17	No se permiten menores de 17
X	Sólo audiencia adulta

Clasificación V-Chip Inglés o Francés de Canadá

Si usted recibe programas canadienses, usted puede bloquear el V-Chip de inglés y francés canadiense solo según su clasificación. Cuando bloquea una clasificación particular, también bloquea automáticamente todos los programas con clasificaciones superiores. Para bloquear clasificaciones de programas en inglés y francés canadiense, siga estos pasos:

1. Seleccione Control Para Padres > Canadá. pulse **OK/▶** para entrar en la pantalla siguiente.
2. Pulse **▲/▼** para seleccionar "Inglés canadiense o Francés canadiense". Pulse **OK/▶** para proceder.

Clasificación de inglés canadiense:

C	Niños
C8+	Niños de 8 y mayores
G	Audiencia general
PG	Vigilancia paterna
14+	Espectadores de 14 y mayores
18+	Adultos

Clasificación de francés canadiense:

G	Audiencia general
8 ans+	Espectadores de 8 y mayores
13 ans+	Espectadores de 13 y mayores
16 ans+	Espectadores de 16 y mayores
18 ans+	Adultos

3. Use **▲/▼** para seleccionar el nivel deseado. Pulse **OK** para cambiar entre Ver y Bloquear.

Parámetros RRT: Le permite seleccionar el nivel de clasificación descargable. En el caso de que la cadena de emisión proporcione un nuevo sistema de clasificación, las nuevas opciones de clasificación debería de aparecer en este menú. Reiniciar RRT: Reinicie a Parámetros RRT predeterminados.

Sin-clasificar

La opción Programas Sin-clasificar le permite

decidir si se pueden ver aquellos programas que el V-Chip reconoce como sin-clasificar o exentos. Los programas sin clasificar pueden incluir, noticias, deportes, espacios políticos, religiosos, noticias locales y programas meteorológicos, boletines de emergencia, anuncios públicos y otros programas sin clasificación. Las opción de Exentos se aplica tanto a programas EE.UU./Canadienses sin-clasificar como programas Canadienses con clasificación E.

1. Seleccione Control de Padres > Sinclasificar.
2. Use **◀/▶** para cambiar entre **Ver** y **Bloquear**.

La opción Ver Todos los programas Sin-Clasificar están disponibles.

La opción Bloquear Todos los programas Sin-Clasificar no están disponibles.

Bloqueo del teclado

Esta opción le permite bloquear (inhabilitar) o desbloquear (habilitar) los botones del panel del TV. El mando a distancia aún puede sintonizar cualquier canal. Si está usando esta opción para evitar que los niños cambien los canales, asegúrese de eliminar el acceso a cualquier mando a distancia que pueda operar el TV mientras tenga bloqueados los botones del TV. Para bloquear los botones del panel del TV, seleccione "Control Para Padres > Teclado Bloq." y pulse para seleccionar la acción "Bloquear". Para habilitar estos botones de nuevo, regrese a este menú y seleccione la opción "Desbloquear".

Borrar todos

Esta opción reinicia todos los ajustes (excepto los ajustes de control para padres) a los valores predeterminados de fábrica. Cuando selecciona esta opción, se abre una caja de confirmación.

Ajuste de Hora

Zona horaria

Usted puede establecer la Zona Horaria correcta para su área.

Para elegir una zona horaria:

Hora

Sincronización automática - Use **◀/▶** para seleccionar **Activada** para adquirir la hora automáticamente desde los canales digitales.

1. Seleccione "Configuración > Configuración de la hora", pulse **OK/▶** para proceder a la pantalla siguiente.
2. Las opciones de esta pantalla incluyen:

Reloj - Solamente disponible cuando "Auto Sincronización" está en "Desact.". Seleccione "Reloj" y pulse **OK** para entrar, establezca las siguientes opciones de hora:

Año - Pulse **▲/▼** para seleccionar "Año", pulse

Funcionamiento del Menú

◀/▶ para establecer el año. Utilice el mismo método para establecer “**Mes, Día, Horas, Minutos**”. **PM/AM** cambiará automáticamente cuando ajuste la hora.

Temporizador de Apagado: Pulse ▶/◀ para que el TV se apague después de un determinado periodo de tiempo.

DST (Horario de Verano) - Seleccione Auto para establecer automáticamente el horario de verano en su área.

Información Sw.

Esta opción le permite ver la información del software, tal como la versión, el tiempo de construcción, el panel y la información de sintonización.

Ubicación

Seleccionar la opción de localización deseada. Modo Casa para la localización del TV le asigna los ajustes de imagen óptimos para la mayoría de ambientes domésticos.

Restaurar Predet.

Esta opción restablece todos los ajustes (excepto los de control de padres) con los valores predeterminados de fábrica.

1. Seleccione “Ajuste > Restaurar Predet.”, pulse **OK/▶** para entrar y debe introducir la contraseña antes de proceder con el próximo paso.
2. Pulse ▲/▼ para seleccionar “Confirmar” y pulse **OK** para confirmar el reinicio de todos los ajustes.

Menú USB

Usted puede conectar un dispositivo USB a su TV o usar una memoria flash USB; sólo soporta dispositivos con formato FAT, FAT32 y NTFS. Esta conexión le permite introducir un dispositivo flash USB directamente o conectar un dispositivo de almacenamiento masivo compatible con USB, como una cámara digital, un lector de tarjetas multi-formato, o un reproductor MP3. Si tiene un dispositivo de memoria USB, conéctelo directamente. Si tiene un dispositivo con un puerto USB, conecte un extremo del cable USB al puerto USB y el otro extremo al conector USB en el lateral del TV.

La función USB en su TV le permite reproducir archivos de audio (formato soportado: MP3) o ver fotos (formato soportado: JPEG). Para utilizar esta función, siga los pasos siguientes:

1. Pulse **MENU** para mostrar la pantalla de menú.
2. Use ▲/▼ para seleccionar “Input”.
3. Pulse **OK/▶** para entrar.

4. Pulse ▲/▼/◀/▶ para seleccionar “USB”, a continuación pulse **OK** para entrar. (Nota: también puede tener acceso directamente a la pantalla USB pulsando el botón **MEDIA**.)
5. Pulse ▲/▼ para seleccionar el Tipo de Medios: Fotos o Música. Entonces pulse **OK** para proceder.
6. Seleccione el disco conectado, pulse **OK** para entrar.
7. Pulse ▲/▼/◀/▶ para seleccionar, si selecciona un archivo de Fotos o Música, pulse **OK** para reproducirlo directamente; si selecciona una carpeta de archivos, pulse **OK** para entrar y pulse ▲/▼/◀/▶ para seleccionar un archivo y pulse **OK** para reproducir.
8. Mientras está reproduciendo fotos o música, realice los ajustes que desee de acuerdo con el icono de guía de operación de la parte inferior de la pantalla.
9. Pulse **CLEAR** para salir.

Preguntas Frecuentes

¿Cuál es la manera más fácil de ver video de Alta Definición (HD)?

Conecte una antena local a la entrada ANT/CABLE/SAT IN para ver canales digitales locales gratis. Quizá deba comprar una antena.

Visite www.antennaweb.org si necesita ayuda para decidir el tipo de antena que debe utilizar para recibir los canales digitales locales disponibles en su área. Ingresando su ubicación, este programa de encuadramiento le indica las emisoras analógicas y digitales locales que están disponibles si se utiliza determinado tipo de antena.

¿Existen otras formas de ver video de alta definición?

Además de utilizar una antena aérea como se mencionó arriba, puede utilizar un convertidor para recibir video digital. Comuníquese con la compañía de cable o el proveedor de servicio de satélite para adquirir programación digital y solicítele que conecten el convertidor para asegurar la mejor visualización de canales posible.

¿Cómo puedo distinguir un canal analógico de uno digital?

Pulse el botón INFO para mostrar el Cuadro de información del canal. Mire a la pantalla. El punto (•) aparece para los canales digitales, si no hay un punto, es un canal analógico.

¿Por qué hay barras en la pantalla y cómo puedo borrarlas?

La mayoría de video digital se envía en formato 16/9, el cual llena su pantalla, pero algunas veces se envía en formato 4/3, el cual no llena su pantalla. Depende de cómo la emisora o el dispositivo conectado al televisor formatee el video. Si aparecen barras en la pantalla, oprima el botón ZOOM +/- para utilizar un formato diferente que pueda eliminar las barras. Algunas barras no se pueden eliminar debido a la manera en que las emisoras transmiten el formato. El formato cambia a medida que presiona el botón ZOOM +/- y el tipo de formato se muestra en la parte inferior de la pantalla.

¿Por qué la búsqueda de canales encuentra muchos canales pero cuando trato de sintonizarlos no se ve nada?

Algunos canales habilitados por la empresa de cable no tienen programación, p. ej., video a petición. Cuando los canales no se encuentran disponibles, la pantalla de su televisor aparece en blanco o borrosa. Posiblemente desee eliminar esos canales de la lista de canales. Elimínelos a través del menú Lista de Canales.

¿Por qué la primera búsqueda de canales tarda tanto?

Si tiene canales analógicos y digitales, el televisor buscará todos los canales disponibles en la lista de canales. Si tiene canales digitales, el televisor buscará además los canales codificados, no codificados y secundarios relacionados a dicho canal digital.

¿Por qué la imagen es de poca calidad?

Use las conexiones HDMI del TV para mostrar la mejor calidad de la imagen. No obstante, incluso usando HDMI, el contenido y su fuente dictarán la calidad de imagen que se vea. Por ejemplo, el contenido fuente que sea de 1080p se verá mejor que si fuera de 720p o 480p.

Resolución de Problemas

La mayoría de los problemas que puede experimentar con su televisor pueden corregirse consultando la siguiente lista de resolución de problemas.

Problemas con el Televisor

El televisor no enciende.

- Asegúrese que el televisor esté enchufado.
- Revise el tomacorriente de pared (o el cable de extensión) para asegurarse que funciona correctamente conectando otro dispositivo.
- Los controles del panel del TV pueden estar bloqueados (inhabilitados). Utilice el mando de control remoto para desbloquear los controles del panel del TV.
- Seleccione la función Bloquear Botones en el menú Control de Padres y oprima **OK** para cancelar la selección del cuadro.

No hay imagen ni sonido pero el televisor está encendido.

- Quizás haya sintonizado una entrada donde no se ha conectado ningún componente. Si está intentando ver un componente conectado, oprima **INPUT** hasta que la imagen proveniente del componente aparezca.
- Tal vez la opción Tipo de Señal haya sido ajustada de forma incorrecta.
- Puede ser que el canal esté en blanco. Intente cambiar de canal.
- Si está viendo su VCR y ésta se encuentra acoplada mediante un cable coaxial al conector **ANTENNA/CABLE/SAT IN**, sintonice el televisor en el canal 3 ó 4 (el que esté seleccionado por el interruptor 3/4 en la parte posterior de su VCR). Además, asegúrese que el botón TV/VCR de la VCR esté en el modo adecuado (oprime el botón TV/VCR de su VCR).

El sonido se escucha bien, pero la calidad de la imagen es pobre.

- Si obtiene una imagen en blanco y negro de un componente conectado al televisor, quizá acopló los cables de video en los conectores incorrectos. Un cable de video amarillo se acopla al conector de entrada VIDEO INPUT amarillo del lado o parte posterior del televisor; tres cables de video o un mazo de cables de video de componente (rojo, azul y verde) se acoplan a los conectores de entrada COMPONENT INPUT correspondientes de la parte posterior del televisor.
- Revise las conexiones de la antena. Cerciérese de que todos los cables estén firmemente acoplados a los conectores.

No hay sonido, pero la imagen se ve bien.

- Puede ser que se haya silenciado el sonido. Oprima el botón de aumentar volumen para restituir el sonido.
- Si está usando DVI, S-Video o Y, PB, PR, recuerde acoplar también los conectores de salida de audio izquierdo y derecho del dispositivo a los conectores AUDIO INPUT L y R del televisor.
- Puede que los ajustes de sonido no estén establecidos correctamente.

La pantalla aparece en blanco.

- Revise sus conexiones. Si utilizó cables amarillo, rojo y blanco para realizar la conexión, asegúrese de que estén conectados a los conectores de entrada AUDIO/VIDEO INPUT amarillo, rojo y blanco situados en el lado o en la parte posterior del televisor.
- Si está intentado ver algo que se está reproduciendo en un componente conectado al televisor (tal como un disco DVD), oprima INPUT hasta llegar al canal de entrada de video correcto.
- Asegúrese que el componente conectado al televisor esté encendido.
- Intente cambiar de canal.

Los botones del panel frontal no trabajan.

- Los controles del panel de la TV pueden estar bloqueados (inhabilitados). Utilice el mando a distancia para desbloquear los controles del panel de la TV, seleccionando la función de Bloquear Botón en el menú de Control de padres y pulsando la flecha izquierda o derecha (◀/▶) para desmarcar la casilla.
- Desenchufe el televisor 10 minutos y vuélvalo a enchufar. Encienda el televisor e intente de nuevo.

El televisor se apaga inesperadamente.

- Quizá se haya activado el circuito de protección electrónica debido a una descarga de corriente. Espere 30 segundos y vuelva a encender el televisor. Si este problema se presenta con frecuencia, es posible que su casa reciba un voltaje anormal muy alto o muy bajo.
- Desenchúfelo. Espere 10 minutos. Vuélvalo a enchufar.

No puedo seleccionar cierto canal.

- Tal vez el canal ha sido bloqueado o no ha sido aprobado mediante el menú **Control de Padres**.
- Si utiliza una VCR, asegúrese que el botón **TV/VCR** de la VCR esté en el modo adecuado (oprima el botón **TV/VCR** de su VCR).
- Oprima el botón **TV** y luego intente cambiar los canales.

La recepción estereofónica es ruidosa.

- Tal vez sea una emisora con poca potencia. Utilice el Menú Sonido y Tipo de Sonido para seleccionar Mono.

Aparece un recuadro negro en la pantalla.

- Puede ser que esté activada la función de Subtítulos. Revise Subtítulos en el menú Configuración.

Está confrontando problemas con la conexión HDMI.

- Asegúrese que el componente HDMI o DVI esté encendido y que los cables estén firmemente conectados. Si aún confronta problemas, apague el componente y vuelva a conectarlo. Reinicie la alimentación eléctrica desenchufando el cable de alimentación y enchufándolo otra vez.
- Si está sintonizado a **HDMI 1**, u otra entrada **HDMI** y está recibiendo un mensaje en pantalla de Señal Inservible, oprima el botón **INFO** del control remoto. Si Adquiriendo Canal aparece en el **Cuadro de información del canal**, el dispositivo HDMI o DVI no está respondiendo. Comuníquese con el fabricante del dispositivo HDMI o DVI para obtener ayuda adicional.
- Si sintoniza **HDMI 1**, u otra entrada **HDMI** y ve nieve, el video viene y se va, o el video se tarda en aparecer, su componente HDMI o DVI tiene problemas para enviarle información acerca del video al televisor. Vuelva a conectar el dispositivo. Desenchufe y enchufe nuevamente el cordón de alimentación eléctrica para restablecer la alimentación. Si los problemas persisten, trate de conectar en su lugar los conectores Y Pb Pr si estos están disponibles o póngase en contacto con el fabricante del componente HDMI o DVI para obtener ayuda adicional.
- Si aparecen barras negras a cada lado de la imagen, es posible que el componente que usted conectó tenga un interruptor o una opción de menú que le permita a usted cambiar la salida de calidad de imagen que corregirá esto. Elija 720p, o bien 1080i.

No funciona el control remoto.

- Quizá haya algo interfiriendo entre el control remoto y el sensor para control remoto en la parte frontal del televisor. Asegúrese que esté despejado el paso.
- Tal vez el control remoto no está apuntando directamente al televisor.
- Es posible que las baterías del control remoto tengan poca carga, estén descargadas o estén mal instaladas. Instale baterías nuevas en el control remoto.

No funciona el control remoto.

Este televisor usa nuevos códigos de control remoto y puede no ser compatible con su control remoto universal actual (por ejemplo controles remotos de receptores satélite, de descodificadores de cable, genéricos universales, etc.). En un futuro próximo, los nuevos controles remotos universales disponibles podrán recoger los nuevos códigos de los televisores.

Usted está experimentando problemas con los controles V-Chip/de padres.

Si los límites de clasificación no funcionan, debería bloquear los ajustes. Entre en el menú principal (pulse MENU en su mando de control remoto), seleccione **Control de Padres > V-Chip > Activar Niveles**, la opción Permitir clasificación aparece resaltada. Pulse ◀/▶ para seleccionar Act(ivada) para que los límites de clasificación tengan efecto.

¿Qué más puedo hacer?

Si ha utilizado la sección de Resolución de Problemas y nada ha solucionado su problema, intente reiniciar su televisor. Tenga en cuenta que al reiniciarlo, quizá sea necesario realizar de nuevo el proceso de instalación. Para reiniciar el televisor, desconecte el cable de alimentación del tomacorriente de la pared o de la extensión. Mantenga el televisor desconectado durante 5 minutos. Luego, enchufe el televisor y enciéndalo. Verifique que se haya corregido el problema. Si el problema continúa, entonces visite www.tclusa.com para actualizar las preguntas más comunes (FAQ's) o contacte con el Servicio de Asistencia al Cliente de TCL en el número indicado en la Garantía en el apartado "Cómo obtener servicio".

Cuidado y Limpieza

Precaución: APAGUE el televisor antes de limpiar.

Puede limpiar el televisor según sea necesario, con un paño suave sin pelusa. Asegúrese de limpiar ocasionalmente las ranuras de ventilación del mueble para garantizar una ventilación adecuada.

IMPORTANTE: Nunca use limpiadores fuertes como, por ejemplo, limpiadores a base de amoníaco o polvos abrasivos. Estos tipos de limpiadores ocasionan daños al televisor. También se puede limpiar la pantalla del televisor con un paño suave sin pelusa. Tenga cuidado de no rayar ni manchar la pantalla. Si es necesario, puede usar un paño humedecido con agua tibia. Al limpiar, no rocíe la pantalla directamente con líquido ni deje que se deslice por la misma hacia el interior del televisor. Igualmente, nunca ponga vasos ni floreros llenos de agua encima del televisor. Esto podría aumentar el riesgo de incendio, choques eléctricos y daños al televisor.

Especificaciones del televisor

Sistema de difusión	NTSC-M sistema EE.UU. Estándar ATSC (8VSB), QAM
Canales en recepción	VHF 2-13 UHF 14-69 CATV 14-36 (A)-(W) 37-59 (AA)-(WW) 60-85 (AAA)-(ZZZ) 86-94 (86)-(94) 95-99 (A-5)-(A-1) 100-135 (100)-(135) 01 (4A)
Tipo de sintonizador	Frecuencia sintetizada
Temperatura de trabajo	5°C hasta 35°C (41°F hasta 95°F)
Humedad de trabajo	20% hasta 80%, sin condensación
Temperatura de almacenaje	-15°C hasta 45°C (5°F hasta 113°F)
Humedad de almacenaje	10% hasta 90%, sin condensación

Garantía Limitada de TTE Technology, Inc. ("TTE")

Todos los modelos LCD/LED.

Qué cubre su garantía: Los defectos en materiales y/o mano de obra, cuando el propietario original de este producto de TCL, lo haya comprado en un establecimiento autorizado a distribuir y comercializar productos de la marca TCL en los Estados Unidos, y se haya empacado junto con el manual de Garantía limitada de TTE.

Nuevos televisores LCD/LED (para uso no comercial)

Por cuánto tiempo después de la compra:

- Dos (2) años a partir de la fecha de compra para piezas y mano de obra para uso no comercial.

Nuevos televisores LCD/LED (uso comercial)

Por cuánto tiempo después de la compra:

- Seis (6) meses a partir de la fecha de compra para piezas y mano de obra para uso comercial.
- El uso comercial incluye entre otros, el uso de este producto en un entorno comercial o de negocios, el uso de este producto en una institución o para propósitos institucionales, u otros propósitos comerciales incluyendo propósitos de alquiler.

Qué es lo que haremos:

- A discreción de TTE, (1) pagar a un Centro de Servicios de TTE Autorizado tanto los cargos de mano de obra como de piezas para reparar su televisor, o (2) sustituir su televisor por uno nuevo o por un producto restaurado/reconstruido de valor equivalente. La decisión de reparar o sustituir se tomará solamente por TTE. Consulte "Cómo obtener el servicio".

Cómo obtener el servicio:

- Llame al 1-877-300-8837 (para los 48 estados dentro de Estados Unidos), o al 1-877-800-1269 (para AK, HI y Puerto Rico).
- Tenga listos su recibo de compra o comprobante de compra originales (factura de venta o factura recibida), la fecha de compra de la unidad, lugar de compra y modelo/número de serie. La información de modelo/número de serie puede encontrarse en la parte trasera de su unidad.
- Un representante localizará su problema por teléfono. Si se determina que su unidad requiere de servicio, TTE decidirá a su discreción, la ubicación del Centro de Servicio, basándose en el manual de Garantía Limitada de TTE.
- A discreción única de TTE, los televisores con tamaños de pantalla de 32" y menores, se repararán en un Centro de Servicios Autorizado por TCL o se reemplazará por una unidad nueva o restaurada / reconstruida. A discreción única de TTE, los televisores con tamaños de pantalla desde 33" hasta 55" o mayores se repararán en un Centro de Servicios Autorizado por TCL o se repararán en el domicilio del propietario del producto.
- Si se repara en un Centro de Servicios Autorizado por TCL, TTE no se responsabiliza por los costos de la transportación hasta el Centro de Servicios Autorizado por TCL. No obstante, TTE pagará por el envío de devolución. TTE proporcionará instrucciones para el embalaje y el envío de la unidad.
- Para recibir el servicio de garantía deberá presentar el recibo de compra o factura expedida por el Distribuidor Autorizado de TCL, el cual será la prueba que determine que el producto está dentro de la vigencia de la garantía.
- **IMPORTANTE: SE DEBERA OBTENER UNA AUTORIZACIÓN PREVIA ANTES DE: (1) ENVIAR CUALQUIER PRODUCTO A UN CENTRO DE SERVICIOS AUTORIZADO POR TCL, (2) QUE SE REPARE O SE REEMPLAZE EL PRODUCTO EN EL DOMICILIO DEL PROPIETARIO DEL PRODUCTO.**

Lo que no cubre esta garantía:

- Instrucciones al cliente. (El manual del propietario describe la instalación, ajuste y funcionamiento de su unidad. Cualquier información adicional deberá obtenerse con el distribuidor autorizado).
- Instalación y ajustes relacionados, o daños resultantes de la instalación.
- Daños resultantes de métodos de instalación no aprobados.
- Problemas en la recepción de la señal no causados por su unidad.

- Daños por mal uso, abuso, negligencia, uso y desgaste normales, daños cosméticos, mala manipulación, instalación incorrecta o sobretensiones transitorias de la alimentación.
- Marcas o imágenes en la pantalla del televisor resultantes de ver imágenes fijas (incluyendo entre otras, ciertas imágenes 4:3 en televisores de pantalla ancha, o datos o imágenes en ubicaciones fijas de la pantalla procedente de carteles, vídeo juegos o ciertas redes de difusión).
- Baterías.
- Un televisor que se haya modificado o incorporado a otros productos.
- Una unidad comprada o que haya recibido servicio fuera de los Estados Unidos.
- Una unidad vendida en condiciones "Como está", "Reacondicionado en fábrica", "Recertificado en fábrica" o "Restaurado", o con fallas.
- Actos de fuerza mayor tales como, entre otros, daños por terremotos o rayos.
- Daños especiales, incidentales o resultantes.

Registro del producto:

Registre su compra de TCL en internet en la página web www.tclusa.com. Esto hará más fácil contactarlo en caso de ser necesario. El registro no se requiere para la cobertura de la garantía.

LIMITACIÓN DE LA GARANTÍA.

- LA GARANTÍA DECLARADA ANTERIORMENTE ES LA ÚNICA GARANTÍA APLICABLE A ESTE PRODUCTO. NINGUNA INFORMACIÓN VERBAL O POR ESCRITO DADA POR TTE TECHNOLOGY, INC., SUS AGENTES O EMPLEADOS CREARÁN UNA GARANTÍA O INCREMENTARÁN NI MODIFICARÁN DE NINGUNA FORMA EL ALCANCE DE ESTA GARANTÍA.
- LA REPARACIÓN O LA SUSTITUCIÓN, PREVISTA EN ESTA GARANTÍA, ES RECURSO EXCLUSIVO DEL CONSUMIDOR. TTE TECHNOLOGY, INC. NO SERÁ RESPONSABLE POR DAÑOS ESPECIALES, FORTUITOS, O RESULTANTES DEBIDO AL USO DE ESTE PRODUCTO, NI LOS QUE SURGAN DE CUALQUIER VIOLACIÓN DE CUALQUIER GARANTÍA EXPRESA, O IMPLÍCITA DE ESTE PRODUCTO. LA INVALIDEZ DE ESTAS GARANTÍAS, Y LA GARANTÍA LIMITADA SE REGIRÁ POR LAS LEYES DEL ESTADO DE CALIFORNIA. EXCEPTO EN LA MEDIDA EN QUE ESTE PROHIBIDA POR LAS LEYES VIGENTES, CUALQUIER GARANTÍA IMPLÍCITA DE COMERCIABILIDAD O ADECUACIÓN PARA UN PROPÓSITO PARTICULAR DE ESTE PRODUCTO, SE LIMITA A LA GARANTÍA APLICABLE Y A SU PERÍODO DE VIGENCIA ESTABLECIDO ANTERIORMENTE. ESTA GARANTÍA ESTÁ SUJETA A CAMBIOS SIN NOTIFICACIÓN PREVIA. VISITE LA PAGINA WEB WWW.TCLUSA.COM PARA OBTENER LA VERSIÓN MÁS ACTUALIZADA DE ESTA GARANTÍA LIMITADA.

Cómo se relacionan las leyes estatales con esta garantía:

- Algunos estados no permiten la exclusión o limitación de daños fortuitos o resultantes, ni limitaciones en la duración de una garantía implícita, de modo que es posible que las limitaciones o exclusiones anteriores no se apliquen en su caso.
- Esta garantía le otorga derechos legales específicos y usted puede tener también otros derechos legales que varían de un estado a otro.

Si compró su unidad fuera de los Estados Unidos o busca cobertura de garantía fuera de los Estados Unidos: Esta garantía no se aplica. Contacte con su distribuidor para tener más información sobre la garantía.

Las llamadas de servicio que no involucren defectos en materiales ni mano de obra no están cubiertas por esta garantía. Los costos de dichas llamadas de servicio son únicamente responsabilidad del comprador.

Declaración legal de TCL

- Fabricante de este equipo de TV

Debido a las diferentes capacidades de productos que presentan los Servicios del Smart TV, así como a las limitaciones en el contenido disponible, ciertas características, aplicaciones y servicios pueden no estar disponibles en todos los dispositivos ni en todos los territorios. Algunas funcionalidades del Smart TV pueden requerir también de dispositivos periféricos adicionales o cuotas de membresía que se venden por separado. Visite nuestro sitio Web para obtener más información acerca de la información de dispositivos específicos y sobre la disponibilidad de contenidos. Los servicios y la disponibilidad de contenido a través del Smart TV están sujetos a cambios de vez en cuando sin aviso previo.

Todo el contenido y los servicios accesibles a través de este dispositivo pertenecen a terceras partes y están protegidos por derechos autor, patentes, marcas comerciales y/o otras leyes de propiedad intelectual. Dicho contenido y servicios se proporcionan solamente para su uso personal no comercial. Usted no puede usar ningún contenido ni servicio de una forma que no haya sido autorizada por el propietario del contenido o del proveedor de servicios. Sin limitación de lo anterior, a menos que se autorice expresamente por el propietario del contenido aplicable o del proveedor de servicios, usted no puede modificar, copiar, publicar de nuevo, subir, publicar en sitios, transmitir, traducir, vender, crear trabajos derivados, explotar ni distribuir de manera ni por medio algunos ningún contenido ni servicios mostrados a través de este dispositivo.

Usted reconoce y acepta expresamente que el uso del dispositivo es a su único riesgo y que todo el riesgo con respecto a la calidad, desempeño y exactitud satisfactorios es de usted. El dispositivo y todo el contenido y servicios de terceras partes se proporcionan "tal cual" sin garantía de ninguna clase, ni expresa ni implícita. TCL niega expresamente todas las garantías y condiciones con respecto al dispositivo y a cualquier contenido y servicio, ya sea expresa o implícita, incluyendo, pero sin limitarse a estas, garantías de comerciabilidad, de calidad satisfactoria, adecuación para un propósito particular, de exactitud, de disfrute silencioso y de no violación de los derechos de la tercera parte. TCL no garantiza la exactitud, validez, lo oportuno, legalidad o integridad de ningún contenido o servicio disponible a través de este dispositivo y no garantiza que el dispositivo, contenido ni los servicios cumplirán sus requisitos, ni que la operación del dispositivo o servicios será ininterrumpida ni libre de errores. Bajo ninguna circunstancia, incluyendo negligencia, TCL será responsable, ya sea por contrato o agravio, por ningún daño directo, indirecto, incidental, especial o derivado, tarifas de abogados, gastos, ni por ningún otro daño que surja de, o relacionado con, ninguna información contenida, ni como resultado del uso del dispositivo, ni por ningún contenido o servicio al que haya tenido acceso por usted ni por cualquier tercera parte, incluso si está advertido de la posibilidad de tales daños.

Los servicios de terceras partes pueden cambiarse, suspenderse, quitarse, terminarse o interrumpirse, o el acceso puede inhabilitarse en cualquier momento sin aviso y TCL no hace interpretación ni garantía de que ningún contenido o servicio permanecerá disponible por ningún período de tiempo. El contenido y los servicios se transmiten por terceras partes por medio de redes e instalaciones de transmisión sobre las cuales TCL no tiene control. Sin limitación de la generalidad de esta exención de responsabilidad, TCL se libera expresamente de cualquier responsabilidad por cualquier cambio, interrupción, inhabilitación, retirada o suspensión de cualquier contenido o servicio cuya disponibilidad sea a través de este dispositivo. TCL puede imponer límites sobre el uso de o acceso a ciertos servicios o contenidos, en cualquier caso y sin aviso ni responsabilidad. TCL no es responsable por servicios al cliente relacionados con el contenido y los servicios. Cualquier pregunta o solicitud de servicio relacionados con el contenido o los servicios deben hacerse directamente al contenido respectivo a los proveedores de servicios.



Este producto incorpora tecnología HDMI. HDMI, el logo HDMI logo y High-Definition Multimedia Interface (Interfaz Multimedia de Alta-Definición) son marcas comerciales o marcas comerciales registradas de la SRL de licencias HDMI.

ENERGY STAR es un conjunto de lineamientos de ahorro de energía emitido por la Agencia de Protección Ambiental (EPA) de EE.UU.



ENERGY STAR es un programa conjunto de la Agencia de Protección Medioambiental y del Departamento de Energía de los Estados Unidos que nos ayuda a ahorrar dinero y a proteger el medio ambiente a través de productos y prácticas eficientes desde el punto de vista energético.



Fabricado bajo licencia de Dolby Laboratories.

“Dolby” y el símbolo doble D son marcas comerciales registradas de Dolby Laboratories.

Información de la FCC

Este equipo ha sido probado, y se consideró que cumple con los límites de los aparatos digitales de Clase B, de acuerdo con las especificaciones de la Parte 15 de las Reglas de la FCC. El objetivo de estos límites es ofrecer una protección razonable contra interferencias nocivas en una instalación residencial. Este equipo genera, utiliza y puede radiar energía de radiofrecuencia y, si no se instala y utiliza de acuerdo con estas instrucciones, puede generar interferencia perjudicial para las radiocomunicaciones. Sin embargo, no se garantiza que no se producirá interferencia en una instalación en particular. Si su equipo causa interferencia perjudicial para la recepción de radio o televisión, que puede averiguar apagando y encendiendo el equipo, intente corregirla mediante uno o varios de los siguientes procedimientos:

- Vuelva a orientar o cambie de lugar la antena receptora.
- Aumente la separación entre el equipo y el receptor.
- Conecte este equipo a un tomacorriente en un circuito diferente al que esté conectado el receptor.
- Consulte al distribuidor o a un técnico experimentado de radio y televisión para solicitar asistencia.

Este aparato digital Clase B cumple con la norma canadiense ICES-003.

Este dispositivo cumple con la Parte 15 de las Reglas de la FCC. La operación está sujeta a las dos condiciones siguientes:

- (1) Este dispositivo no puede causar interferencias dañinas y
- (2) Este dispositivo debe aceptar cualquier interferencia recibida, incluyendo interferencias que puedan causar una operación no deseada.

Por favor, no envíe ningún producto a la dirección de California que se indica en este manual o en el embalaje. Eso sólo provocará retrasos en el servicio de su producto.

Las figuras e ilustraciones de este Guía del Usuario se proporcionan solo como referencia y pueden diferir de la apariencia real del producto. El diseño y las especificaciones del producto pueden cambiarse sin previo aviso.

TTE

TTE Technology, Inc.

555 S. Promenade Ave., Suite 103, Corona, CA 92879

TCL y marcas asociadas son marcas comerciales de TCL S.A. utilizadas bajo licencia para TTE Corporation.

Número de parte: 72-F30M39-XNA1C

Free Manuals Download Website

<http://myh66.com>

<http://usermanuals.us>

<http://www.somanuals.com>

<http://www.4manuals.cc>

<http://www.manual-lib.com>

<http://www.404manual.com>

<http://www.luxmanual.com>

<http://aubethermostatmanual.com>

Golf course search by state

<http://golfingnear.com>

Email search by domain

<http://emailbydomain.com>

Auto manuals search

<http://auto.somanuals.com>

TV manuals search

<http://tv.somanuals.com>