

TROY-BILT® TB2040 XP

2-Cycle Trimmer

Operator's Manual

FASTGUIDE™

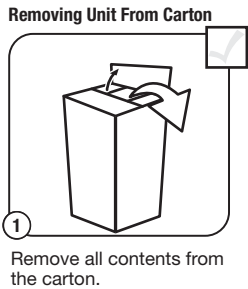

Remove all contents from the carton.

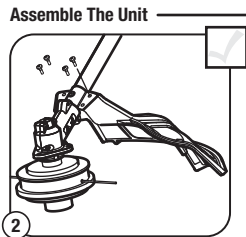

Place the **shield** onto the **mount bracket**. Securely screw the **4 shield screws** through the holes on the mount bracket and into the shield. Make sure the screws are tightened equally.

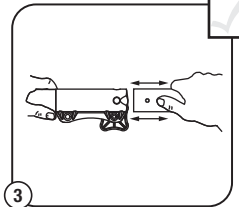

Remove cap from end of lower boom. Push cutting attachment add-on into coupler. Turn coupler knob clockwise to tighten.

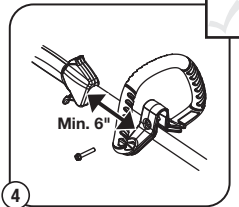

Put handle on shaft. Move handle a **minimum 6 inches** away from shaft grip. Insert bolt and tighten.

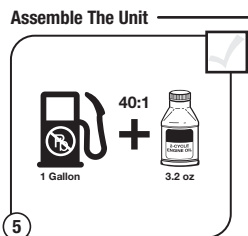

Mix thoroughly in separate fuel can:
 - 3.2 fl. oz. of 2-cycle engine oil
 - 1 gallon of unleaded gasoline
NOTE: Do not mix directly in fuel tank.

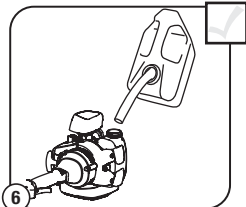

Place unit on a level surface. Fill fuel tank.

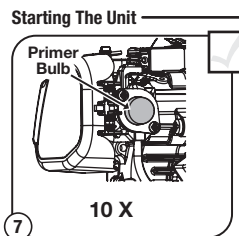

Press primer bulb **10 times**, or until fuel is visible

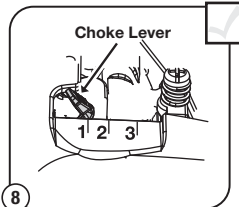

Move choke lever to **Position 1**.

Electric Starter or Power Start Bit Optional! THESE OPTIONAL ACCESSORIES ARE SOLD SEPARATELY!

This unit has an alternate starting method that many find easier to use than pulling a rope. Please contact a local retailer or call 1-800-828-5500 for more information. Information may also be found at www.troybilt.com

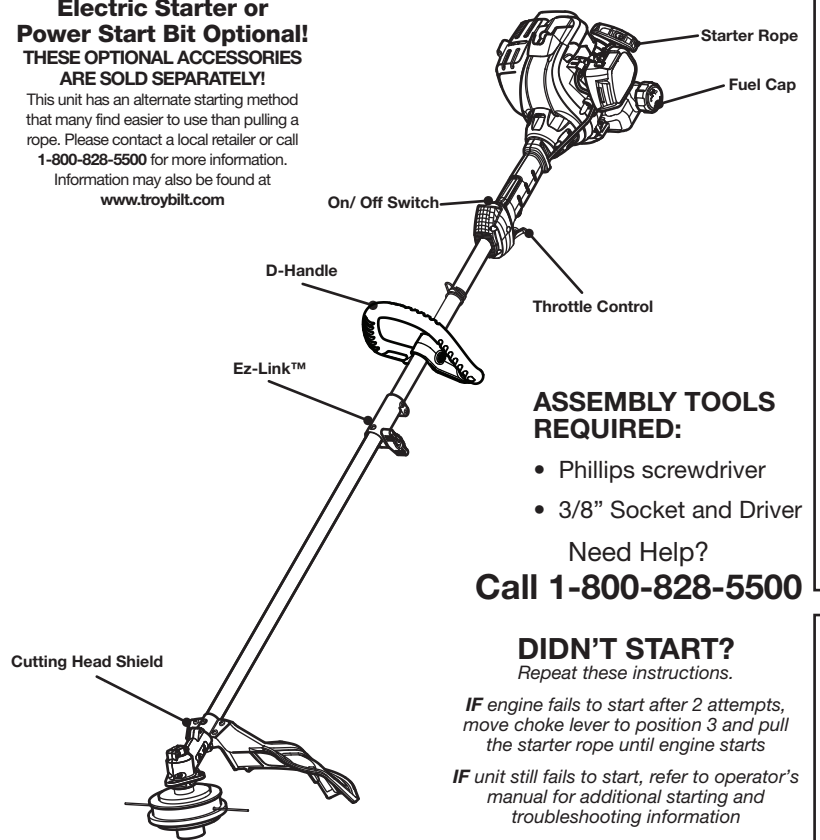

ASSEMBLY TOOLS REQUIRED:

- Phillips screwdriver
- 3/8" Socket and Driver

Need Help?
Call 1-800-828-5500

DIDN'T START? Repeat these instructions.

IF engine fails to start after 2 attempts, move choke lever to position 3 and pull the starter rope until engine starts
IF unit still fails to start, refer to operator's manual for additional starting and troubleshooting information

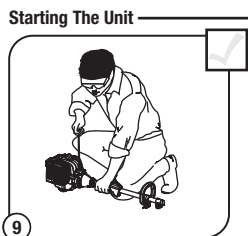

Crouch in starting position.

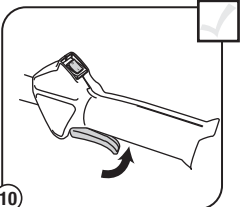

SQUEEZE and HOLD throttle for **ALL** further steps.

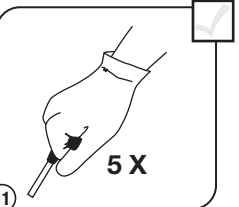

Pull rope **5 times**.

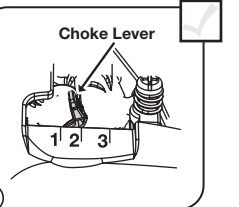

Move choke lever to **Position 2** and squeeze throttle.

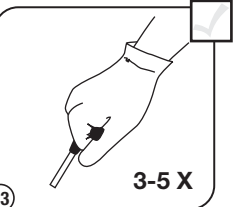

Pull rope **3-5 times** to start engine. Run unit for **30-60 seconds** to warm up.

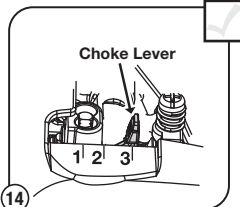

Continue to squeeze throttle. Move choke lever to **Position 3**.

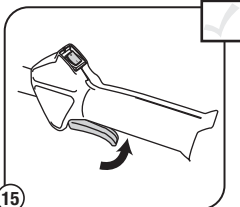

Continue to squeeze throttle. Run unit for an **additional 60 seconds** to complete warm-up. Unit may be used during this time.

Reloading The Line*

Quick Instructions to Replace Trimmer Line

For complete instructions, refer to *Line Installation* section of this manual.

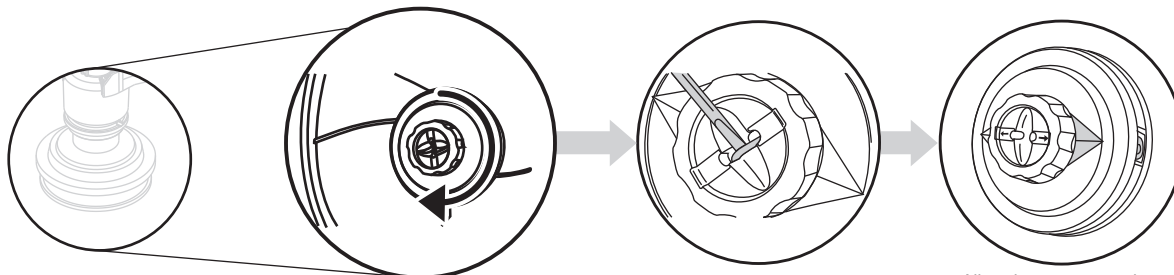

Rotate the bump knob clockwise until all line is inside the cutting head.

Using a flat-head screwdriver, insert the tip into the line dimple, just under the exposed portion of the line, and pull all the line out.

Align the arrows on the bump knob with the spool cover eyelets.

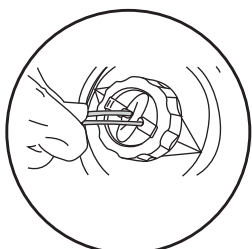

Using 16 ft. of 0.095 in. line; push both ends through the holes in the bump knob until they protrude through the eyelets.

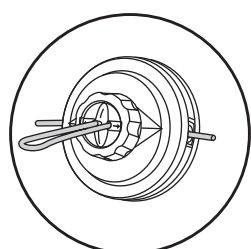

Pull the line until approximately 8 ft. is visible on each side.

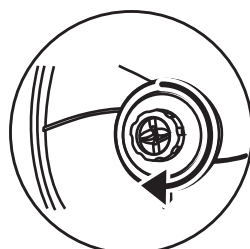

Hold the spool cover, turn the bump knob clockwise to wind the line around the spool until about 5 in. is protruding from each side of the cutting head.

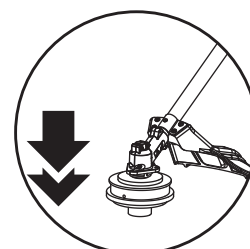

Start the unit and bump the cutting head on the ground until the desired cutting length is achieved.



IMPORTANT: READ THE OPERATOR'S MANUAL THOROUGHLY AND FOLLOW THE SAFE OPERATION PRACTICES WHILE OPERATING THE UNIT.

NEED HELP? CALL 1-800-828-5500 IN U.S. OR 1-800-668-1238 IN CANADA

TABLE OF CONTENTS

Service Information	2
Rules for Safe Operation	2
Know Your Unit	3
Assembly Instructions	3
Oil and Fuel Information	3
Starting and Stopping Instructions	3
Operating Instructions	4
Maintenance and Repair Instructions	4
Cleaning and Storage	4
Optional Accessory	5
Troubleshooting Chart	5
Specifications	5
Warranty Information	16

All information, illustrations, and specifications in this manual are based on the latest product information available at the time of printing. We reserve the right to make changes at any time without notice.

Copyright© 2011 MTD SOUTHWEST INC, All Rights Reserved.

SERVICE INFORMATION

DO NOT RETURN THIS UNIT TO THE RETAILER. PROOF OF PURCHASE WILL BE REQUIRED FOR WARRANTY SERVICE.

For assistance regarding the assembly, controls, operation or maintenance of the unit, please call the Customer Support Department at **1-800-828-5500** in the United States or **1-800-668-1238** in Canada. Additional information about the unit can be found on our website at www.troybilt.com or www.troybilt.ca.

For service, please call the Customer Support Department to obtain a list of authorized service dealers near you. Service on this unit, both within and after the warranty period, should only be performed by an authorized and approved service dealer. When servicing, use only identical replacement parts.

SPARK ARRESTOR NOTE

NOTE: For users on U.S. Forest Land and in the states of California, Maine, Oregon and Washington. All U.S. Forest Land and the state of California (Public Resources Codes 4442 and 4443), Oregon and Washington require, by law that certain internal combustion engines operated on forest brush and/or grass-covered areas be equipped with a spark arrestor, maintained in effective working order, or the engine be constructed, equipped and maintained for the prevention of fire. Check with your state or local authorities for regulations pertaining to these requirements. Failure to follow these requirements could subject you to liability or a fine. **This unit is factory equipped with a spark arrestor.** If it requires replacement, ask your LOCAL SERVICE DEALER to install the **Accessory Part #753-06182 Muffler Assembly**.

RULES FOR SAFE OPERATION

The purpose of safety symbols is to attract attention to possible dangers. The safety symbols, and their explanations, deserve careful attention and understanding. The safety warnings do not by themselves eliminate any danger. The instructions or warnings they give are not substitutes for proper accident prevention measures.

SYMBOL	MEANING
	SAFETY ALERT: Indicates danger, warning or caution. Attention is required in order to avoid serious personal injury. May be used in conjunction with other symbols or pictographs.
	DANGER: Failure to obey a safety warning will result in serious injury to yourself or to others. Always follow the safety precautions to reduce the risk of fire, electric shock and personal injury.
	WARNING: Failure to obey a safety warning can result in injury to yourself and others. Always follow the safety precautions to reduce the risk of fire, electric shock and personal injury.
	CAUTION: Failure to obey a safety warning may result in property damage or personal injury to yourself or to others. Always follow the safety precautions to reduce the risk of fire, electric shock and personal injury.

NOTE: Advises of information or instructions vital to the operation or maintenance of the equipment.

READ THE OPERATOR'S MANUAL AND FOLLOW ALL WARNINGS AND SAFETY INSTRUCTIONS. FAILURE TO DO SO CAN RESULT IN SERIOUS INJURY TO THE OPERATOR AND/OR BYSTANDERS.

FOR QUESTIONS, CALL 1-800-828-5500 IN U.S. OR 1-800-668-1238 IN CANADA

• IMPORTANT SAFETY INSTRUCTIONS •

	CALIFORNIA PROPOSITION 65 WARNING: Engine exhaust, some of its constituents and certain finished components contain or emit chemicals known to the State of California to cause cancer and birth defects or other reproductive harm. Wash hands after handling.
--	--

READ ALL INSTRUCTIONS BEFORE OPERATING

	WARNING: When using the unit, all safety rules must be followed. Please read these instructions before operating the unit in order to ensure the safety of the operator and any bystanders. Please keep these instructions for later use.
--	--

- Read the instructions carefully. Be familiar with the controls and proper use of the unit.
- Do not operate this unit when tired, ill, or under the influence of alcohol, drugs, or medication.
- Children and teens under the age of 15 must not use the unit, except for teens guided by an adult.
- All guards and safety attachments must be installed properly before operating the unit.
- Inspect the unit before use. Replace damaged parts. Check for fuel leaks. Make sure all fasteners are in place and secure. Replace parts that are cracked, chipped, or damaged in any way. Do not operate the unit with loose or damaged parts.
- Carefully inspect the area before starting the unit. Remove all debris and hard or sharp objects such as glass, wire, etc.
- Be aware of the risk of injury to the head, hands and feet.
- Clear the area of children, bystanders, and pets. At a minimum, keep all children, bystanders, and pets outside a 50 feet (15 m) radius; there still may be a risk to bystanders from thrown objects. Bystanders should be encouraged to wear eye protection. If approached, stop the unit immediately.
- Squeeze the throttle control and check that it returns automatically to the idle position. Make all adjustments or repairs before using unit.

SAFETY WARNINGS FOR GAS UNITS

	WARNING: Gasoline is highly flammable, and its vapors can explode if ignited. Take the following precautions:
--	--

- Store fuel only in containers specifically designed and approved for the storage of such materials.
- Always stop the engine and allow it to cool before filling the fuel tank. Never remove the fuel tank cap or add fuel when the engine is hot. Always loosen the fuel tank cap slowly to relieve any pressure in the tank before fueling. Do not smoke.
- Always add fuel in a clean, well-ventilated outdoor area where there are no sparks or flames. Do not smoke.
- Never operate the unit without the fuel cap securely in place.
- Avoid creating a source of ignition for spilled fuel. Wipe up any spilled fuel from the unit immediately before starting the engine. Move the unit at least 30 feet (9.1 m) from the fueling source and site before starting the engine. Do not smoke.

RULES FOR SAFE OPERATION

- Never start or run the unit inside a closed room or building. Breathing exhaust fumes can kill. Only operate this unit in a well-ventilated outdoor area.

WHILE OPERATING

- Wear safety glasses or goggles that are marked as meeting ANSI Z87.1-1989 standards. Also wear ear/hearing protection when operating this unit. Wear a face or dust mask if the operation is dusty. Long sleeve shirts are recommended.
- Wear heavy, long pants, boots and gloves. Do not wear loose clothing, jewelry, short pants, sandals or go barefoot. Secure hair above shoulder level.
- Use the unit only in daylight or good artificial light.
- Avoid accidental starting. Be in the starting position whenever pulling the starter rope. The operator and unit must be in a stable position while starting. See *Starting and Stopping Instructions*.
- Use the right tool. Only use this tool for the purpose intended.
- Use extreme caution when reversing or pulling the unit backwards.
- Do not overreach. Always keep proper footing and balance. Take extra care when working with on steep slopes or inclines.
- Always hold the unit with both hands when operating. Keep a firm grip on the handle.
- Keep hands, face, and feet at a distance from all moving parts.
- Do not touch the engine or muffler. These parts get extremely hot from operation. They remain hot for a short time after turning off the unit.
- Do not operate the engine faster than the speed needed for the job. Do not run the engine at high speed when the unit is not in use.
- Always stop the engine when work is delayed or when walking from one location to another.
- If striking or becomes entangled with a foreign object, stop the engine immediately and check for damage. Do not operate before repairing damage. Do not operate the unit with loose or damaged parts.
- Stop and switch the engine to off for maintenance or repair.
- Use only original equipment manufacturer replacement parts and accessories for this unit. These are available from an authorized service dealer. The use of any unauthorized parts or accessories could lead to serious injury to the user, or damage to the unit, and void the warranty.
- Keep unit clean of vegetation and other materials that may become lodged or entangled in the unit.
- To reduce fire hazard, keep the engine and muffler free from grass, leaves, excessive grease or carbon build up.

After use

- Clean the unit with household cleaner to remove any gum buildup.

OTHER SAFETY WARNINGS

- Never store a fueled unit inside a building where fumes may reach an open flame or spark.
- Allow the engine to cool before storing or transporting. Be sure to secure the unit while transporting.
- Store the unit in a dry area, locked up or up high to prevent unauthorized use or damage. Keep out of the reach of children.
- Never douse or squirt the unit with water or any other liquid. Keep handles dry, clean and free from debris. Clean after each use. See the *Cleaning and Storage* instructions.
- Keep these instructions. Refer to them often and use them to instruct other users. If loaning someone this unit, also loan them these instructions.

SAVE THESE INSTRUCTIONS

• SAFETY AND INTERNATIONAL SYMBOLS •

This operator's manual describes safety and international symbols and pictographs that may appear on this product. Read the operator's manual for complete safety, assembly, operating, maintenance, and repair information.

SYMBOL	MEANING
	• SAFETY ALERT SYMBOL Indicates danger, warning or caution. May be used in conjunction with other symbols or pictographs.
	• READ OPERATOR'S MANUAL WARNING: Read the operator's manual(s) and follow all warnings and safety instructions. Failure to do so can result in serious injury to the operator and/or bystanders.
	• WEAR EYE AND HEARING PROTECTION WARNING: Thrown objects and loud noise can cause severe eye injury and hearing loss. Wear eye protection meeting ANSI Z87.1-1989 standards and ear protection when operating this unit. Use a full face shield when needed.
	• UNLEADED FUEL Always use clean, fresh unleaded fuel
	• OIL Refer to operator's manual for the proper type of oil.
	• DO NOT USE E85 FUEL IN THIS UNIT WARNING: It has been proven that fuel containing greater than 10% ethanol will likely damage this engine and void the warranty.
	• ON/OFF STOP CONTROL ON / START / RUN
	• ON/OFF STOP CONTROL OFF or STOP
	• CHOKE CONTROL 1. • FULL choke position 2. • PARTIAL choke position 3. • RUN choke position
	• KEEP BYSTANDERS AWAY WARNING: Keep all bystanders, especially children and pets, at least 50 feet (15 m) from the operating area.
	• THROWN OBJECTS AND ROTATING CUTTER CAN CAUSE SEVERE INJURY WARNING: Small objects can be propelled at high speed, causing injury. Keep away from the rotating rotor.
	• HOT SURFACE WARNING: Do not touch a hot engine. These parts get extremely hot from operation and may cause severe burns. When the unit is turned off the engine will remain hot for a short time.
	• SHARP BLADE WARNING: Sharp blade on cutting attachment shield. To prevent serious injury, do not touch the line cutting blade.

KNOW YOUR UNIT

APPLICATIONS

- As a trimmer:
- Cutting grass and light weeds.
 - Edging
 - Decorative trimming around trees, fences, etc.

ASSEMBLY TOOLS REQUIRED

- Phillips screwdriver
- 3/8" Socket and driver

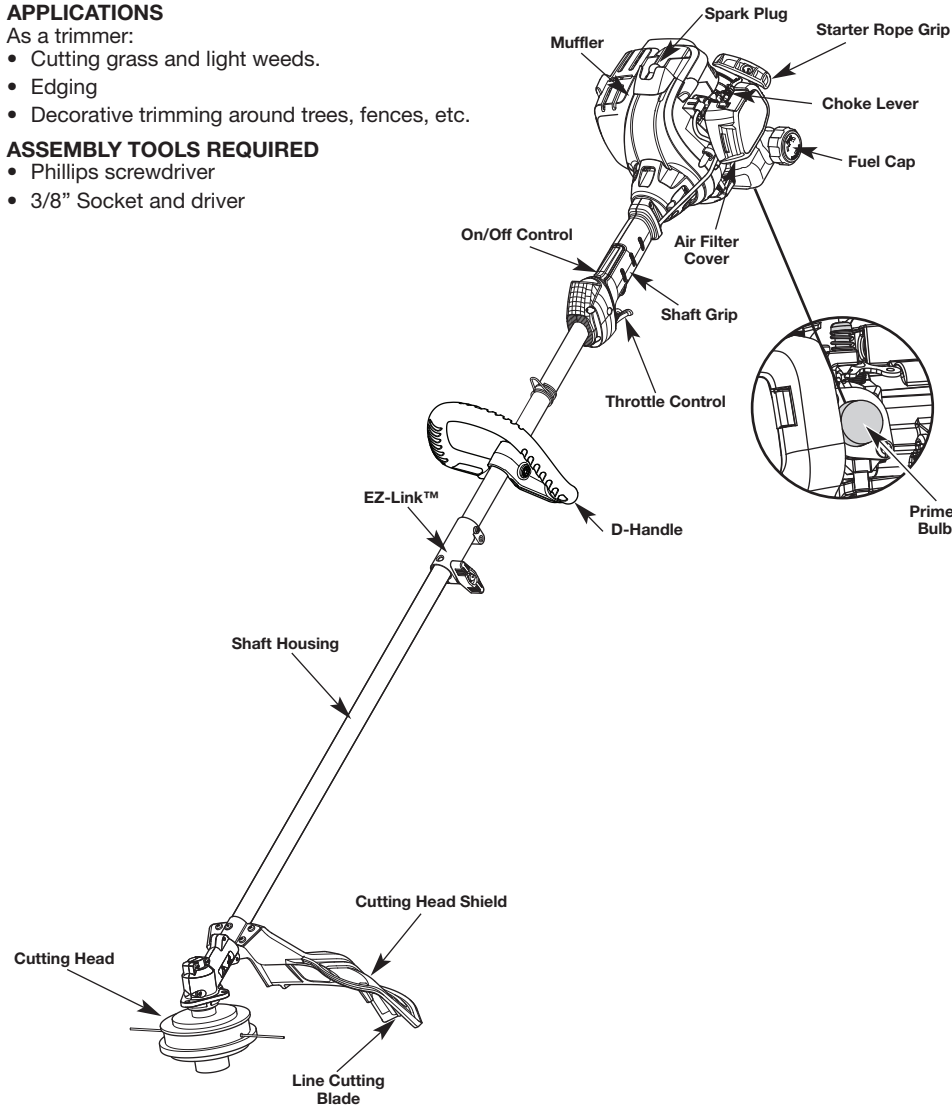

ASSEMBLY INSTRUCTIONS

INSTALL THE CUTTING HEAD SHIELD

WARNING: To prevent serious personal injury, never operate the trimmer without the cutting attachment shield in place.

1. Place the cutting head shield onto the guard mount bracket, making sure to align the holes on the shield with the ones in the guard mount bracket. (Fig. 1)
2. Take the 4 shield screws and screw each one into the shield until finger tight.
3. Using a Phillips screw driver, tighten the screws until the shield is firmly in place.

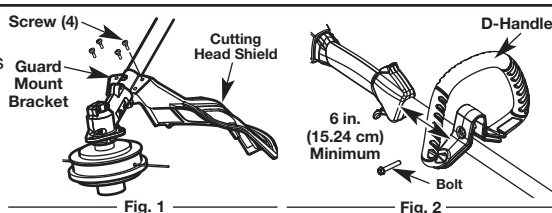

ADJUSTING THE D-HANDLE

1. Loosen the bolt on the handle just enough to move it (Fig. 2).
2. While holding the unit in the operating position (Fig. 9), move the D-handle to the location that provides the best grip.
3. Tighten the bolt until the D-handle is secure. (Fig. 2)

OPERATING THE RAPID-LINK™ SYSTEM

The Rapid-Link™ system enables the use of these optional Add-Ons.

Trimmer.....	AF720
Hedge Trimmer*.....	AH720*
Brushcutter*.....	BC720*
Cultivator.....	GC720
Edger*.....	LE720*
Pole Saw.....	PS720
Straight Shaft Trimmer.....	SS725
Turbo Blower.....	TB720

* Do NOT use this Add-On with an electric powered unit.

REMOVING THE ADD-ON

1. Turn the knob counterclockwise to loosen (Fig. 5).
2. Press and hold the release button (Fig. 3).
3. While firmly holding the upper shaft housing, pull the lower shaft housing straight out of the Rapid-Link™ coupler (Fig. 4).

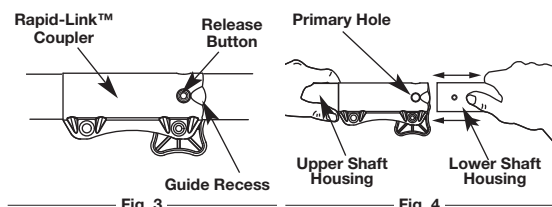

INSTALLING THE ADD-ON

NOTE: To make installing or removing the add-on easier, place the unit on the ground or on a work bench.

1. Turn knob counterclockwise to loosen (Fig. 5).
2. While firmly holding the add-on, push it straight into the Rapid-Link™ coupler (Fig. 4).

NOTE: Aligning the release button with the guide recess will help installation (Fig. 3).

3. Turn the knob clockwise to tighten (Fig. 5).

For decorative trimming/edging with the line cutting head, lock the release button into the 90° hole (Fig. 5).

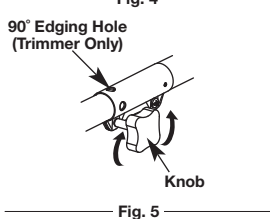

OIL AND FUEL INFORMATION

OIL AND FUEL MIXING INSTRUCTIONS

Old and/or improperly mixed fuel are the main reasons for the unit not running properly. Be sure to use fresh, clean unleaded fuel. Follow the instructions carefully for the proper fuel/oil mixture.

WARNING: It has been proven that fuel containing greater than 10% ethanol will likely damage this engine and void the warranty.

DEFINITION OF BLENDED FUELS

Today's fuels are often a blend of gasoline and oxygenates such as ethanol, methanol, or MTBE (ether). Alcohol-blended fuel absorbs water. As little as 1% water in the fuel can make fuel and oil separate. It forms acids when stored. When using alcohol-blended fuel, use fresh fuel (less than 60 days old).

USING BLENDED FUELS

If choosing to use a blended fuel, or its use is unavoidable, follow recommended precautions:

- Always use the fresh fuel mix explained in the operator's manual
- Always agitate the fuel mix before fueling the unit
- Drain the tank and run the engine dry before storing the unit

USING FUEL ADDITIVES

CAUTION: For proper engine operation and maximum reliability, pay strict attention to the oil and fuel mixing instructions on the 2-cycle oil container. Using improperly mixed fuel can severely damage the engine.

OIL AND FUEL INFORMATION



WARNING: Gasoline is extremely flammable. Ignited vapors may explode. Always stop the engine and allow it to cool before filling the fuel tank. Do not smoke while filling the tank. Keep sparks and open flames at a distance from the area.



UNLEADED GAS
1 GALLON US
(3.8 LITERS)



2 CYCLE OIL
3.2 FL. OZ.
(95 ml)

MIXING RATIO - 40:1

The bottle of 2-cycle oil contains a fuel additive which will help inhibit corrosion and minimize the formation of gum deposits. It is recommended to use our 2-cycle oil with this unit.

If unavailable, use a good 2-cycle oil designed for air-cooled engines along with a fuel additive, such as STA-BIL® Gas Stabilizer or an equivalent. Add 0.8 oz. (23 ml.) of fuel additive per gallon of fuel according to the instructions on the container. NEVER add fuel additives directly to the unit's fuel tank.

Thoroughly mix the proper ratio of 2-cycle engine oil with unleaded fuel in a separate fuel can. Use a 40:1 fuel/oil ratio. Do not mix them directly in the engine fuel tank. See the table for specific gas and oil mixing ratios.

NOTE: One gallon (3.8 liters) of unleaded fuel mixed with one 3.2 oz. (95 ml.) bottle of 2-cycle oil makes a 40:1 fuel/oil ratio.

NOTE: Dispose of the old fuel/oil mix in accordance to federal, state and local regulations.



WARNING: Remove fuel cap slowly to avoid injury from fuel spray. Never operate the unit without the fuel cap securely in place.



WARNING: Add fuel in a clean, level and well ventilated outdoor area. Wipe up any spilled fuel immediately. Avoid creating a source of ignition for spilled fuel. Do not start the engine until fuel vapors dissipate.

FUELING THE UNIT

1. Turn unit on its side, with the fuel cap facing up, and remove the fuel cap.
 2. Place the gas container's spout into the fill hole on the fuel tank and fill the tank.
- NOTE:** Do not overfill the tank.
3. Wipe up any gasoline that may have spilled.
 4. Reinstall the fuel cap.
 5. Move the unit at least 30 ft. (9.1 m) from the fueling source and site before starting the engine.

STARTING/STOPPING INSTRUCTIONS



WARNING: Operate this unit in a well-ventilated outdoor area. Carbon monoxide exhaust fumes can be lethal in a confined area.



WARNING: Avoid accidental starting. Make sure you are in the starting position when pulling the starter rope (Fig. 8). To avoid serious injury, the operator and unit must be in a stable position while starting.

STARTING INSTRUCTIONS

1. Mix fuel with oil. Fill fuel tank with fuel/oil mixture. See Oil and Fuel Mixing Instructions.
 2. Fill the fuel tank with fresh, clean unleaded fuel. Refer to Fueling the Unit.
- NOTE:** There is no need to turn the unit on. The On/Off Control is in the ON (I) position at all times (Fig. 6).
3. Fully press and release the primer bulb 10 times, slowly. Some amount of fuel should be visible in the primer bulb and fuel lines (Fig. 7). If fuel can not be seen in the bulb, press and release the bulb until fuel is visible.
 4. Place the choke lever in **Position 1** (Fig. 7).
 5. Crouch in the starting position (Fig. 8). Squeeze the throttle control lever. Pull the starter rope 5 times.
 6. Place the choke lever in **Position 2** (Fig. 7)
 7. Squeeze the throttle control, pull the starter rope in a controlled motion 3 to 5 times to start engine.
 8. Keep the throttle squeezed and allow the engine to warm up for 30 to 60 seconds.
 9. Continue squeezing the throttle control, move the choke lever to **Position 3** (Fig. 7) and continue warming the engine for an additional 60 seconds. The unit may be used during this time.

NOTE: Unit is properly warmed up when engine accelerates without hesitation.

IF... the engine hesitates, return the choke lever to **Position 2** (Fig. 7) and continue warm-up.

IF... the engine does not start, go back to step 3.

IF... the engine fails to start after 2 attempts, place the choke lever in **Position 3** and squeeze the throttle control. Pull the starter rope out with a controlled and steady motion 3 to 8 times. The engine should start. If not, repeat.

IF WARM... If the engine is already warm, go back to step 6.

STOPPING INSTRUCTIONS

1. Release the throttle control and allow the engine to cool down by idling.
2. Press and hold the On/Off Control switch in the **OFF (O)** position until the unit comes to a complete stop (Fig. 6).

IF USING THE OPTIONAL ELECTRIC STARTER OR POWER START BIT™ ACCESSORY

HOW TO START THE UNIT USING THE ELECTRIC STARTER OR POWER START BIT ACCESSORY.

NOTE: This Unit Can Use an Electric Start or Power Start Bit™ Optional Accessory!
Please refer to the Electric Starter or Power Start Bit operator's manual for proper use of this feature. (Items Sold Separately! Please refer to page 5 of this manual about purchasing these accessories.)

STARTING INSTRUCTIONS

1. Mix fuel with oil. Fill fuel tank with fuel/oil mixture. See Oil and Fuel Mixing Instructions.
 2. Fill the fuel tank with fresh, clean fuel mix. Refer to Fueling the Unit.
- NOTE:** There is no need to turn the unit on. The On/Off Control is in the ON (I) position at all times (Fig. 6).
3. Fully press and release the primer bulb 10 times, slowly. Some amount of fuel should be visible in the primer bulb (Fig. 7). If fuel cannot be seen in the bulb, press and release the bulb until fuel is visible.
 4. Move the choke lever to **Position 1** (Fig. 7).
 5. Crouch in the starting position (Fig. 8). Place the electric starter or power start bit into the back of the unit. Refer to the Operation section of the Electric Starter or Power Start Bit operator's manual.
 6. Squeeze the throttle control lever. Press and hold the electric starter or drill ON (I) button for 2 seconds.
 7. Move the choke lever to **Position 2** (Fig. 7).
 8. Squeeze the throttle control lever, press and hold the electric starter or drill ON (I) button for 2-second intervals until the unit starts.
 9. Continue to squeeze the throttle control, remove the electric starter or drill from the unit and allow the engine to warm up for 30 to 60 seconds.
 10. Continue squeezing the throttle control, move the choke lever to **Position 3** (Fig. 7) and run the unit for an additional 60 seconds. The unit may be used during this time.

NOTE: Unit is properly warmed up when engine accelerates without hesitation.

IF... the engine hesitates, return the choke lever to **Position 2** (Fig. 7) and continue warm-up.

IF... the engine does not start, go back to step 3.

IF... the engine fails to start after 2 attempts, place the choke lever in **Position 3** and squeeze the throttle control. Press and hold the electric starter or drill ON (I) button for 2-second intervals until the unit starts.

IF WARM... If the engine is already warm, start the unit with the blue choker lever in **Position 2**. After the unit starts, move the blue choker lever to **Position 3**.

STOPPING INSTRUCTIONS

1. Release the throttle control and allow the engine to cool down by idling.
2. Press and hold the On/Off Control switch in the **OFF (O)** position until the unit comes to a complete stop (Fig. 6).

OPERATING INSTRUCTIONS

HOLDING THE UNIT

WARNING: Always wear eye, hearing, foot and body protection to reduce the risk of injury when operating this unit.

Before operating the unit, stand in the operating position (Fig. 9). Check for the following:

- The operator is wearing eye protection and proper clothing
- With a slightly-bent right arm, the operator's hand is holding the shaft grip
- The operator's left arm is straight, the left hand holding the D-handle
- The unit is at waist level
- The cutting head is parallel to the ground and easily contacts the grass without the need to bend over



Fig. 9

WARNING: Do not remove or alter the line cutting blade assembly. Excessive line length will cause premature engine failure and / or unit damage.

ADJUSTING TRIMMING LINE LENGTH

The Bump Head™ cutting head allows the release of trimming line without stopping the engine. To release more line, lightly tap the cutting head on the ground (Fig. 10) while operating the unit at high speed.

NOTE: Always keep the trimming line fully extended. Line release becomes more difficult when the cutting line gets shorter.

Each time the head is bumped, about 1 inch (25.4 mm) of trimming line releases. A blade in the cutting head shield will cut the line to the proper length if any excess line is released.

For best results, tap the bump knob on bare ground or hard soil. If attempting a line release in tall grass, the engine may stall. Always keep the trimming line fully extended. Line release becomes more difficult when the cutting line gets shorter.

NOTE: Do not rest the Bump Head™ on the ground while the unit is running.

Some line breakage will occur from:

- Entanglement with foreign matter
- Normal line fatigue
- Attempting to cut thick, stalky weeds
- Forcing the line into objects such as walls or fence posts

TIPS FOR BEST TRIMMING RESULTS

- Keep the cutting head parallel to the ground.
- Do not force the cutting head. Allow the tip of the line to do the cutting, especially along walls. Cutting with more than the tip will reduce cutting efficiency and may overload the engine.
- Cut grass over 8 inches (200 mm) by working from top to bottom in small increments to avoid premature line wear or engine drag.
- Cut from right to left whenever possible. Cutting to the left improves the unit's cutting efficiency. Clippings are thrown away from the operator.
- Slowly move the unit into and out of the cutting area at the desired height. Move either in a forward-backward or side-to-side motion. Cutting shorter lengths produces the best results.
- Trim only when grass and weeds are dry.
- The life of the cutting line is dependent upon:
 - Following the trimming techniques
 - What vegetation is being cut
 - Where vegetation is cut

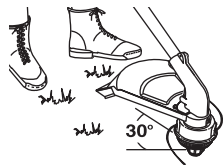

Fig. 11

For example, the line will wear faster when trimming against a foundation wall as opposed to trimming around a tree.

DECORATIVE TRIMMING

Decorative trimming is accomplished by removing all vegetation around trees, posts, fences, etc.. Rotate the whole unit so that the cutting head is at a 30° angle to the ground (Fig. 11).

MAINTENANCE AND REPAIR INSTRUCTIONS

MAINTENANCE SCHEDULE

WARNING: To prevent serious injury, never perform maintenance or repairs with unit running. Always service and repair a cool unit. Disconnect the spark plug wire to ensure that the unit cannot start.

Perform these required maintenance procedures at the frequency stated in the table. These procedures should also be a part of any seasonal tune-up.

NOTE: Some maintenance procedures may require special tools or skills. If you are unsure about these procedures take your unit to any non-road engine repair establishment, individual or authorized service dealer.

NOTE: Maintenance, replacement, or repair of the emission control devices and system may be performed by any non-road engine repair establishment, individual or authorized service dealer.

NOTE: Please read the California/EPA statement that came with the unit for a complete listing of terms and coverage for the emissions control devices, such as the spark arrester, muffler, carburetor, etc.

FREQUENCY	MAINTENANCE REQUIRED	SEE
Before starting engine	Fill fuel tank with fresh fuel	p. 3
Every 10 hours	Clean and re-oil air filter	p. 4
Every 25 hours	Check spark plug condition and gap	p. 4

REMOVING THE LINE

WARNING: Never use metal-reinforced line, wire, chain or rope. These can break off and become dangerous projectiles.

1. Rotate the bump knob clockwise until all line is inside the cutting head (Fig. 12).
2. Using a flat-head screwdriver, insert the tip into the line dimple and just under the exposed portion of the line (Fig. 13)
3. Pull the line straight out until all line is removed from the cutting head.

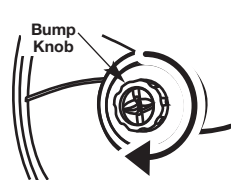

Fig. 12

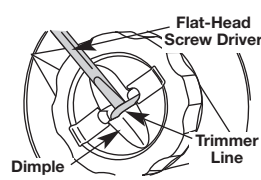

Fig. 13

LINE INSTALLATION

Always use original equipment manufacturer 0.095 in. (2.41 mm) replacement line.

1. Align the arrows on the bump knob with the spool cover eyelets, if they are not already (Fig. 14).
2. Using 16 ft. (4.8 m) of 0.095 in. (2.41 mm) replacement line push both ends of the line through the holes in the bump knob until they protrude through the eyelets on both sides of the cutting head. Continue pulling the line until approximately 8 ft. (2.4 m) is visible from both sides of the cutting head. (Fig. 15)

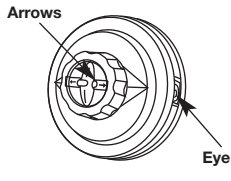

Fig. 14

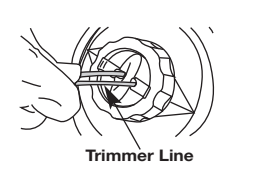

Fig. 15

3. Hold the spool cover, turn the bump knob clockwise to wind the line around the spool until about 5 in. (12.7 cm) is protruding from each side of the cutting head. (Fig. 12)
4. Start the unit and bump the cutting head on the ground until the desired cutting length is achieved. Excess line will be trimmed off by the line blade.

NOTE: If the cutting line ends are pulled into the cutting head or the line becomes twisted, refer to *Removing the Line*.

MAINTENANCE AND REPAIR INSTRUCTIONS

AIR FILTER MAINTENANCE

WARNING: To avoid serious personal injury, always turn the unit off and allow it to cool before you clean or service it.

Cleaning the Air Filter

Failure to maintain your air filter properly can result in poor performance or can cause permanent damage to your engine.

1. Open the air filter cover by unscrewing the cover screw (Fig. 16).
2. Remove the air filter and the screen that sits behind it (Fig. 16).
3. Wash the filter in detergent and water. Rinse the filter thoroughly and allow it to dry.
4. Apply enough clean SAE 30 motor oil to lightly coat the filter.
5. Squeeze the filter to spread and remove excess oil.
6. Replace the air filter and the screen that sits behind it (Fig. 16).

NOTE: Operating the unit without the air filter will **VOID** the warranty.

7. Reinstall the air filter cover. Insert the hooks on the air filter housing into the slots on the air filter cover (Fig. 16).

8. Swing the air filter cover to the right and align the cover screw with the cover screw hole (Fig. 16). Tighten the cover screw to secure the air filter cover.

NOTE: Do not over tighten as this may strip the screw.

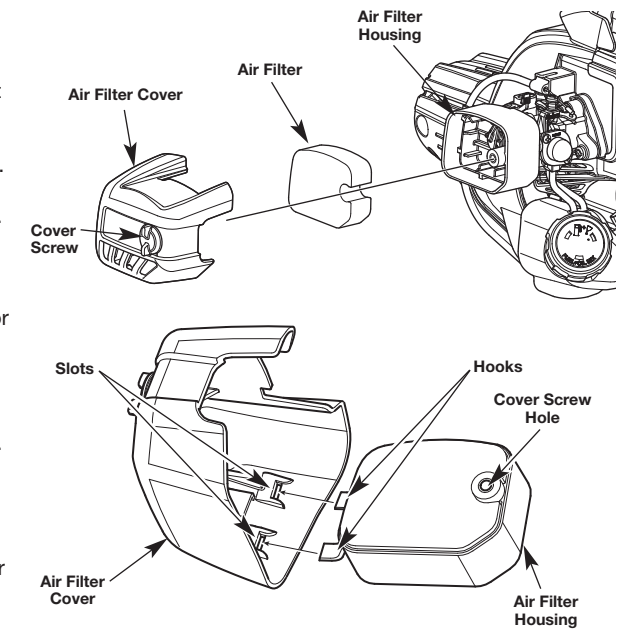

Fig. 16

IDLE SPEED ADJUSTMENT

The idle speed of the engine is adjustable. An idle adjustment screw is between the air filter cover and the engine starter housing (Fig. 17).

NOTE: Careless adjustments can seriously damage the unit. An authorized service dealer should make carburetor adjustments.

If, after checking the fuel mixture and cleaning the air filter, the engine still will not idle, adjust the idle speed screw as follows:

1. Start the engine and run for one minute to warm up. Refer to *Starting and Stopping Instructions*.
2. Release the throttle trigger and let the engine idle. If the engine stops, insert a small Phillips screwdriver into the idle adjustment screw (Fig. 17). Turn the idle speed screw **clockwise** 1/8 of a turn at a time (as needed) until the engine idles smoothly.
3. If the engine appears to be idling too fast, turn the idle speed screw **counterclockwise** 1/8 of a turn at a time (as needed), to reduce idle speed.

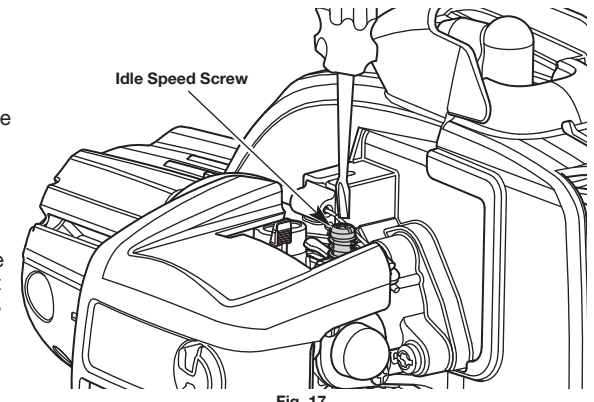

Fig. 17

Checking the fuel mixture, cleaning the air filter and adjusting the idle speed should solve most engine problems. If not and all of the following are true:

- the engine will not idle
- the engine hesitates or stalls on acceleration

WARNING: The cutting attachment will spin during idle speed adjustments. Wear protective clothing and observe all safety instructions to prevent serious personal injury.

- there is a loss of engine power

Have the carburetor adjusted by an authorized service dealer.

REPLACING THE SPARK PLUG

Use replacement #753-06193, a **Champion RDJ7J** spark plug, or equivalent. The correct air gap is **0.025 inch (0.635 mm)**. Remove the plug after every 25 hours of operation and check its condition.

1. Stop the engine and allow it to cool. Grasp the plug wire firmly and pull it from the spark plug.
2. Clean around the spark plug. Remove the spark plug from the cylinder head by turning a 5/8-inch socket counterclockwise.

WARNING: Do not sand blast, scrape or clean electrodes. Grit in the engine could damage the cylinder.

3. Replace a cracked, fouled or dirty spark plug. Set the air gap at **0.025 in. (0.635 mm)** using a feeler gauge (Fig. 18).
4. Install a correctly-gapped spark plug in the cylinder head. Tighten by turning the 5/8-inch socket clockwise until snug.

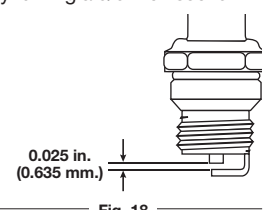

Fig. 18

If using a torque wrench torque to: **110-120 in. • lb. (12.3-13.5 N • m)** Do not over tighten.

CLEANING AND STORAGE

CLEANING

WARNING: To avoid serious personal injury, always turn the unit off and allow it to cool before you clean or service it.

Use a small brush to clean off the outside of the unit. Do not use strong detergents. Household cleaners that contain aromatic oils such as pine and lemon, and solvents such as kerosene, can damage plastic housing or handle. Wipe off any moisture with a soft cloth.

STORAGE

- Never store a fueled unit where fumes may reach an open flame or spark.
- Allow the engine to cool before storing.
- Store the unit locked up to prevent unauthorized use or damage.
- Store the unit in a dry, well-ventilated area.
- Store the unit out of the reach of children.

Short Term Storage (1-2 weeks)

1. Store the unit in a horizontal position. If this is not possible, store the unit vertically with the engine at the top.

Long-term Storage

1. Remove the fuel cap, tip the unit and drain the fuel into an approved container.
- NOTE:** Do not use gasoline that has been stored for more than 30 days. Dispose of old gasoline in accordance with federal, state and local regulations.
2. Start the engine and allow it to run until it stalls. This ensures that all fuel has been drained from the carburetor.
3. Allow the engine to cool. Remove the spark plug and put 5 drops of any high quality motor oil or 2-cycle oil into the cylinder. Pull the starter rope slowly to distribute the oil. Reinstall the spark plug.
- NOTE:** Remove the spark plug and drain all of the oil from the cylinder before attempting to start the unit after storage.
4. Thoroughly clean the unit and inspect it for any loose or damaged parts. Repair or replace damaged parts and tighten loose screws, nuts or bolts. The unit is ready for storage.

OPTIONAL ACCESSORY

ELECTRIC STARTER AND POWER START BIT™ FEATURES

This unit is designed to be started with an optional electric starter or Power Start Bit™ that are sold separately. If choosing to start the unit using one of these features or have questions please contact your local retailer or call 1-800-828-5500 U.S. (1-800-668-1238 Canada), for more information and purchasing. You may also go to www.troybilt.com or www.troybilt.ca.

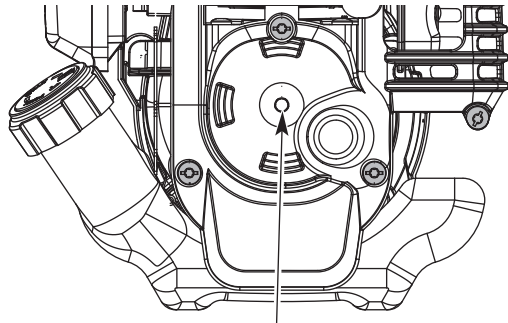

Electric Start Feature

Fig. 19

TROUBLESHOOTING

ENGINE WILL NOT START

CAUSE	ACTION
Empty fuel tank	Fill fuel tank with properly mixed fuel
Primer bulb wasn't pressed enough	Press primer bulb fully and slowly 10 times
Engine is flooded	With blue choke lever in position 3, squeeze the trigger and pull the starter rope
The fuel is old (over 30 days) and/or improperly mixed	Drain fuel tank and add fresh, properly mixed fuel
Fouled spark plug	Replace or clean the spark plug

ENGINE WILL NOT IDLE

CAUSE	ACTION
Air filter is plugged	Replace or clean the air filter
The fuel is old (over 30 days) and/or improperly mixed	Drain fuel tank and add fresh fuel mixture
Improper carburetor adjustment	Adjust according to the Carburetor Adjustments section

ENGINE WILL NOT ACCELERATE

CAUSE	ACTION
The fuel is old (over 30 days) and/or improperly mixed	Drain fuel tank and add fresh fuel mixture
Cutting head bound with grass	Stop the engine and clean the cutting head
Dirty air filter	Clean or replace the air filter

ENGINE LACKS POWER OR STALLS

CAUSE	ACTION
The fuel is old (over 30 days) and/or improperly mixed	Drain fuel tank and add fresh fuel mixture
Fouled spark plug	Replace or clean the spark plug

ENGINE STOPS WHILE IN USE

CAUSE	ACTION
Engine overspeed protection engaged	Allow the engine to cool down for 10 minutes before restarting.

CUTTING HEAD WILL NOT ADVANCE LINE

CAUSE	ACTION
Cutting head bound with grass	Stop the engine and clean cutting head
Cutting head out of line	Refill with new line
Inner reel bound up	Rewind the inner reel
Cutting head dirty	Clean inner reel and outer spool
Line welded	Disassemble, remove the welded section and rewind
Line twisted when refilled	Disassemble and rewind the line
Not enough line is exposed	Push the bump knob and pull out line until 4 inches (102 mm) of line is outside of the cutting head

CUTTING LINE ADVANCES UNCONTROLLABLY

CAUSE	ACTION
Oil, cleaner or lubricant in cutting head	Clean and thoroughly dry the cutting head

IF FURTHER ASSISTANCE IS REQUIRED, CONTACT AN AUTHORIZED SERVICE DEALER.

SPECIFICATIONS

Engine Type	Air-Cooled, 2-Cycle
Stroke	1.10 in. (2.8 cm)
Displacement	27 cc
Operating RPM	6,800+ rpm
Idle Speed RPM	2,800 - 3,400 rpm
Spark Plug Gap	0.025 in. (0.635 mm)
Lubrication	Fuel/Oil Mixture
Fuel/Oil Ratio	40:1
Fuel Tank Capacity	14 fl.oz. (397 ml)
Approximate Unit Weight (No fuel, with cutting attachment, shield and D-handle)	11 - 13 lbs. (4.9 - 5.9 kg)
Cutting Mechanism	Proulx
Line Spool Diameter	4.5 in. (114.3 mm)
Trimming Line Diameter	0.095 in. (2.41 mm)
Cutting Path Diameter	18 in. (45.72 cm)

*All specifications are based on the latest product information available at the time of printing. We reserve the right to make changes at any time without notice.

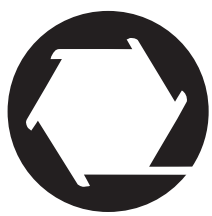

Manuel de L'utilisateur

FASTGUIDE™

Retirer l'appareil du carton

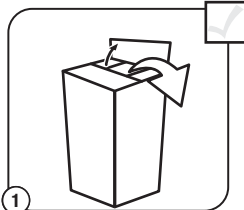

1 Retirez tous les éléments du carton.

Assembler l'appareil

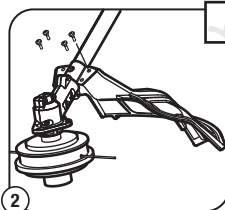

2 Placez l'écran de protection sur le support de montage. Vissez fermement les 4 vis de l'écran à travers les trous du support de montage jusque dans l'écran. Assurez-vous que le degré de serrage soit le même pour toutes les vis.

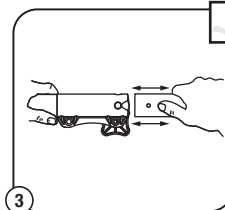

3 Retirez le capuchon du manche. Poussez l'accessoire de coupe dans le coupleur. Serrez le bouton en le tournant dans le sens des aiguilles d'une montre.

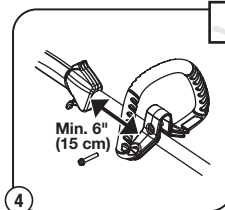

4 Placez la poignée sur l'arbre. Déplacez la poignée à au moins 6 pouces (15 cm) de la gâchette. Insérez les vis et serrez-les.

Démarrateur Electric Starter ou Power Start Bit en option !

CES ACCESSOIRES OPTIONNELS SONT VENDUS SÉPARÉMENT !

Il est possible de démarrer cet appareil avec une autre méthode de démarrage que beaucoup trouvent plus facile que de tirer sur le cordon. Veuillez contacter votre distributeur local ou appeler le 1-800-828-5500 pour plus d'informations. Vous trouverez également des informations sur www.troybilt.com

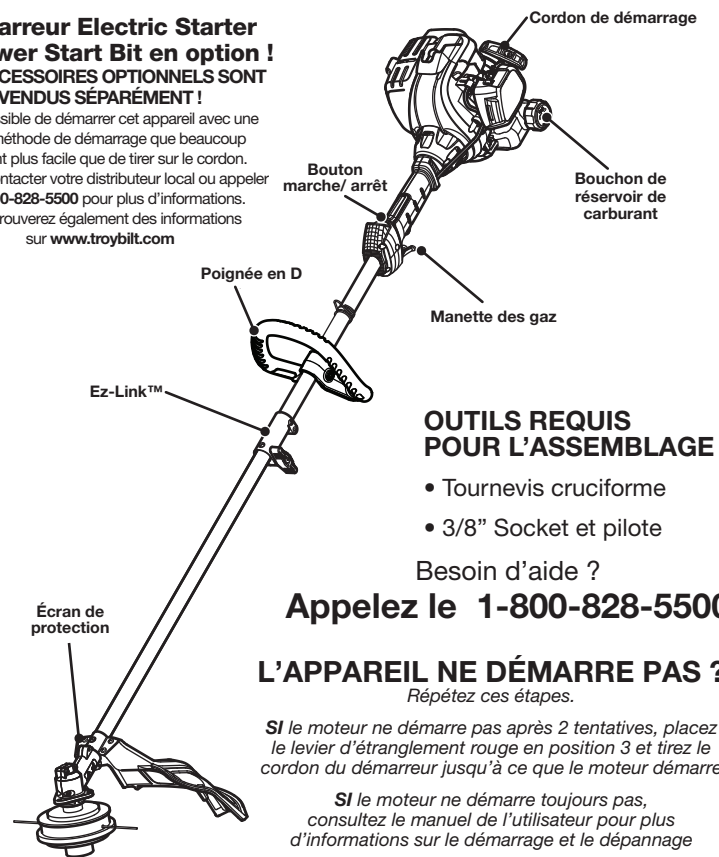

OUTILS REQUIS POUR L'ASSEMBLAGE :

- Tournevis cruciforme
- 3/8" Socket et pilote

Besoin d'aide ?

Appelez le 1-800-828-5500

L'APPAREIL NE DÉMARRE PAS ?

Répétez ces étapes.

Si le moteur ne démarre pas après 2 tentatives, placez le levier d'étranglement rouge en position 3 et tirez le cordon du démarreur jusqu'à ce que le moteur démarre

Si le moteur ne démarre toujours pas, consultez le manuel de l'utilisateur pour plus d'informations sur le démarrage et le dépannage

Assembler l'appareil

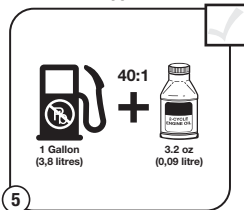

5 Mélangez soigneusement dans un bidon séparé :
- 3,2 oz. (0,09 litre) d'huile pour moteur 2 temps
- 1 gallon (3,8 litres) d'essence sans plomb
REMARQUE : ne faites pas le mélange directement dans le réservoir de carburant.

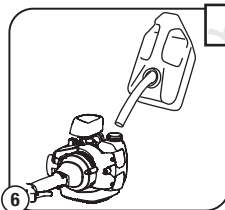

6 Placez l'appareil sur une surface plane. Remplissez le réservoir de carburant.

Démarrer l'appareil

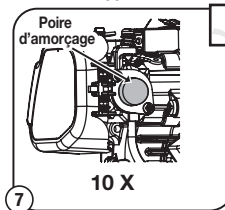

7 Pressez la poire d'amorçage 10 fois ou jusqu'à ce que le carburant soit visible.

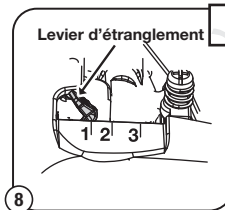

8 Mettez le levier d'étranglement en position 1.

Démarrer l'appareil



9 Accroupissez-vous dans la position de démarrage.

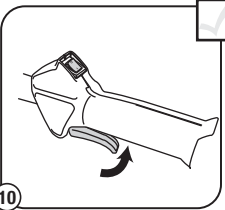

10 PRESSEZ la manette des gaz en continu TOUT AU LONG des étapes suivantes.

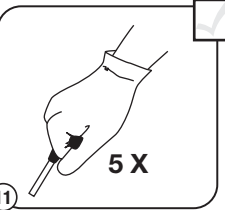

11 Tirez 5 fois sur le cordon.

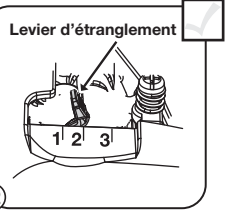

12 Mettez le levier d'étranglement en position 2 et pressez la manette des gaz.

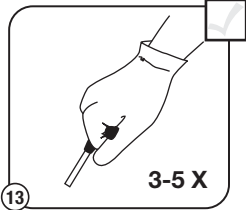

13 Tirez sur le cordon 3 à 5 fois de suite pour démarrer le moteur. Laissez tourner le moteur 30 à 60 secondes pour le réchauffer.

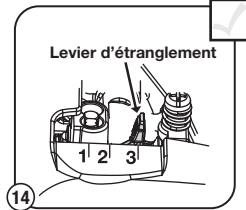

14 Continuez de presser la manette des gaz. Mettez le levier d'étranglement en position 3.

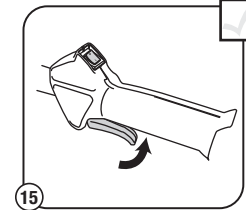

15 Continuez de presser la manette des gaz. Laissez tourner le moteur encore 60 secondes pour terminer le réchauffage. Pendant ce temps l'appareil peut être utilisé.

Rechargement de la ligne*

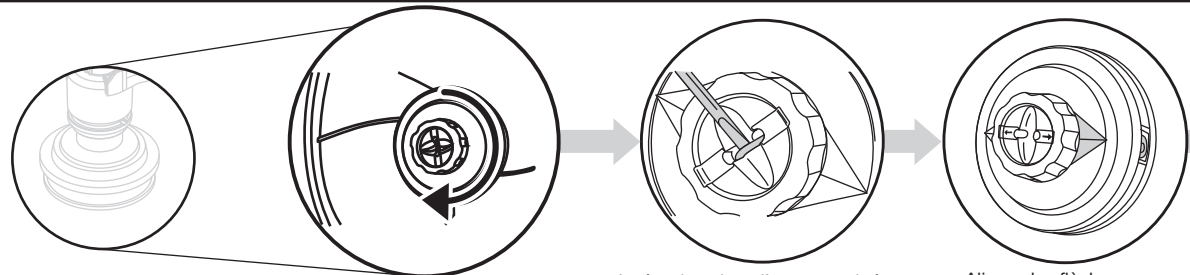

Tournez le bouton de butée dans le sens des aiguilles d'une montre pour faire rentrer l'intégralité du fil dans la tête de coupe.

Insérez la pointe d'un tournevis à tête plate dans la dépression située sous la partie apparente du fil, et tirez pour faire ressortir tout le fil.

Alignez les flèches sur le bouton de butée avec les œillets du couvercle de la bobine.

Instructions rapides pour le remplacement du fil de coupe

Pour des instructions plus détaillées, veuillez consulter la section Installation du fil du manuel.

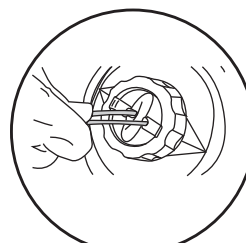

Utilisez 4,8 m (16 pieds) de fil de 2,4 mm (0,095 po) ; repoussez les deux extrémités du fil dans le bouton de butée jusqu'à ce qu'elles ressortent par les œillets.

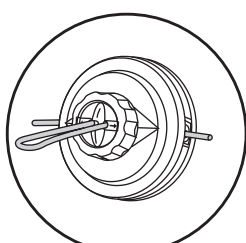

Tirez le fil jusqu'à en faire apparaître environ 2,4 m (8 pieds) de chaque côté.

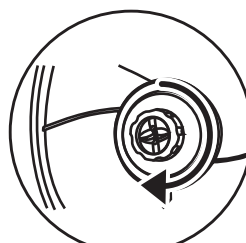

Maintenez le couvercle de la bobine, tournez le bouton de butée dans le sens des aiguilles d'une montre pour enrouler le fil autour de la bobine jusqu'à ce qu'il en dépasse environ 15 cm (5 po.) de chaque côté de la tête de coupe.

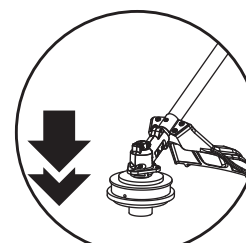

Démarez l'appareil et frappez la tête de coupe sur le sol jusqu'à obtention de la longueur de coupe souhaitée.



IMPORTANT : LISEZ ATTENTIVEMENT LE MANUEL DE L'UTILISATEUR ET CONFORMEZ-VOUS AUX INSTRUCTIONS POUR UNE UTILISATION DE L'APPAREIL EN TOUTE SÉCURITÉ.

BESOIN D'AIDE ? APPELEZ LE 1-800-828-5500 AUX ÉTATS-UNIS, OU LE 1-800-668-1238 AU CANADA

TABLE DES MATIÈRES

Service technique	7
Consignes de sécurité	7
Familiarisez-vous avec votre appareil	8
Instructions de montage	8
Informations sur l'huile et le carburant	8
Instructions de démarrage et arrêt	8
Instructions d'utilisation	9
Instructions d'entretien et réparations	9
Nettoyage et entreposage	10
Accessoire en option	10
Tableau de dépannage	10
Spécifications	10
Garantie	16

Toutes les informations, illustrations et spécifications contenues dans ce manuel tiennent compte des dernières informations techniques disponibles au moment de mettre sous presse. Nous nous réservons le droit d'y apporter des modifications à tout moment, sans préavis.

Copyright © 2011 MTD SOUTHWEST INC., Tous droits réservés.

SERVICE TECHNIQUE

NE RAMENEZ PAS CET APPAREIL CHEZ LE DÉTAILLANT. UNE PREUVE D'ACHAT SERA EXIGÉE POUR TOUTE PRISE EN CHARGE DANS LE CADRE DE LA GARANTIE.

Si vous éprouvez des difficultés à assembler ce produit ou si vous avez des questions sur les commandes, l'utilisation ou l'entretien de cet appareil, veuillez contacter le service à la clientèle en composant le **1-800-828-5500** aux États-Unis ou le **1-800-668-1238** au Canada. Des informations supplémentaires sont disponibles sur notre site web : **www.troybilt.com** ou **www.troybilt.ca**.

Pour un entretien ou une réparation, veuillez appeler le service clientèle pour obtenir une liste complète des professionnels agréés près de chez vous. L'entretien de cet appareil doit être confié exclusivement à un professionnel agréé pendant et après la période de garantie. Utilisez uniquement des pièces de rechange identiques.

CONSIGNES DE SÉCURITÉ

PARE-ÉTINCELLES

REMARQUE: à l'intention des utilisateurs opérant dans les terres forestières des États-Unis et dans les états de Californie, du Maine, de l'Orégon et de Washington. Toutes les terres forestières des États-Unis et de l'état de Californie (Codes sur les ressources publiques 4442 et 4443), de l'Orégon et de Washington exigent de par la loi que certains moteurs à combustion interne utilisés dans des zones couvertes de taillis ou d'herbe soient équipés d'un pare-étincelles en parfait état de fonctionnement, ou qu'ils soient conçus, équipés et entretenus pour la prévention des incendies. Renseignez-vous auprès des autorités de votre province ou de votre municipalité concernant la réglementation en vigueur. Vous pourriez être passible d'une amende ou être tenu responsable si vous ne respectez pas cette réglementation. Cet appareil est équipé d'un pare-étincelles en usine. **Si l'écran pare-étincelles, réf. 753-06182, doit être remplacé, communiquez avec le service technique.**

Les symboles de sécurité attirent votre attention sur des dangers potentiels. Ces symboles et leurs détails explicatifs méritent que vous les lisiez et compreniez bien. Les avertissements de sécurité ne peuvent éviter les dangers de par eux-mêmes. Les consignes ou mises en garde qu'ils donnent ne remplacent pas des mesures préventives appropriées contre les accidents.

SYMBOLE SIGNIFICATION

 **ALERTE DE SÉCURITÉ:** indique un danger, un avertissement ou une mise en garde. Soyez vigilant afin d'éviter toute blessure grave. Ce symbole peut être combiné à d'autres symboles ou pictogrammes.

 **DANGER:** le non-respect d'un avertissement peut causer dommages matériels ou blessures graves pour tous. Respectez les consignes de sécurité afin de réduire les risques d'incendie, d'électrocution et de blessures.

 **AVERTISSEMENT:** le non-respect d'un avertissement peut causer dommages matériels ou blessures graves pour tous. Respectez les consignes de sécurité afin de réduire les risques d'incendie, d'électrocution et de blessures.

 **MISE EN GARDE:** le non-respect d'un avertissement peut causer dommages matériels ou blessures graves pour tous. Respectez toujours les consignes de sécurité afin de réduire les risques d'incendie, d'électrocution et de blessures.

REMARQUE: donne des informations ou des instructions vitales pour le fonctionnement ou l'entretien de l'équipement.

Lisez le(s) manuel(s) de l'utilisateur et suivez tous les avertissements et consignes de sécurité. Vous pourriez à défaut entraîner des blessures graves pour vous ou d'autres personnes. **SI VOUS AVEZ DES QUESTIONS, APPELEZ LE 1-800-828-5500 AUX ÉTATS-UNIS, OU LE 1-800-668-1238 AU CANADA**

• IMPORTANTES CONSIGNES DE SÉCURITÉ •

 **PROPOSITION DE LOI 65 DE CALIFORNIE**
AVERTISSEMENT : La fumée d'échappement du moteur, certains constituants et composants finis contiennent ou émettent des produits chimiques connus de l'État de Californie comme étant à l'origine de cancers, de malformations congénitales ou autres anomalies de la reproduction. Lavez-vous les mains après manipulation.

LISEZ CETTE NOTICE INTEGRALEMENT AVANT D'UTILISER:

 **AVERTISSEMENT:** Lorsque vous utilisez la machine, vous devez suivre les consignes de sécurité. Veuillez lire ces instructions avant d'opérer la machine pour vous assurer de la sécurité de l'opérateur et de tout spectateur. Veuillez conserver ces instructions pour un usage ultérieur.

- Lisez soigneusement cette notice. Familiarisez-vous avec les commandes et la marche à suivre pour une bonne utilisation de l'appareil.
- N'utilisez pas cet appareil lorsque vous êtes fatigué, malade, ou sous l'influence de l'alcool, de drogues, ou de médicaments.
- Tout enfant ou adolescent de moins de 15 ans ne doit pas utiliser cet appareil, à moins que l'adolescent soit sous la supervision d'un adulte.
- Toutes les protections et tous les dispositifs de sécurité doivent être installés correctement avant utilisation de l'appareil.
- Inspectez l'appareil avant utilisation. Remplacez les pièces endommagées. Détectez les fuites de carburant éventuelles. Assurez-vous que tous les accessoires sont bien en place. Remplacez les pièces susceptibles d'être fissurées, ébréchées, ou endommagées. N'utilisez pas cet appareil si des pièces ont du jeu ou sont endommagées.
- Inspectez la zone avec attention avant de démarrer cet appareil. Retirez tous les débris et objets durs ou tranchants tels que du verre, les câbles, etc.
- Soyez conscient des risques de blessures à la tête, aux mains et aux pieds.
- Eloignez les enfants, les personnes à proximité et les animaux familiers de la zone d'utilisation. Au minimum, faites reculer les enfants, les personnes à proximité et les animaux familiers de 15 m (50 pieds) ; il existe néanmoins un risque de projectiles pour les personnes à proximité. Encouragez-les à porter des lunettes de sécurité. Si quelqu'un s'approche de vous, arrêtez l'appareil immédiatement.
- Utilisez uniquement un fil de 2,41 mm (0,095 pouces) de diamètre provenant du fabricant. N'utilisez jamais de câbles, cordons ou pièces renforcées en métal, qui peuvent céder et devenir des projectiles dangereux.
- Appuyez sur la manette et vérifiez que le régime du moteur revienne automatiquement au ralenti. Effectuez tous les réglages et réparations avant d'utiliser l'appareil.

AVERTISSEMENTS DE SÉCURITÉ CONCERNANT L'APPAREIL À GAZ

 **AVERTISSEMENT:** L'essence est extrêmement inflammable et ses vapeurs peuvent exploser si on y met le feu. Veuillez prendre les précautions suivantes.

CONSIGNES DE SÉCURITÉ

- Stockez uniquement le carburant dans des conteneurs prévus spécifiquement à cet effet et approuvés pour le stockage de telles substances.
- Coupez toujours le moteur et laissez-le refroidir avant de remplir le réservoir d'essence. Ne retirez jamais le bouchon du réservoir d'essence et ne remplissez jamais ce dernier lorsque le moteur est chaud. Dévissez lentement le bouchon du réservoir d'essence afin de réduire la pression avant de le remplir. Ne fumez pas.
- Toujours mélanger et ajoutez le carburant dans un endroit bien aéré et propre, en plein air, à l'abri des sources d'étincelles ou flammes vives. Ne fumez pas.
- Ne démarrez jamais l'appareil sans avoir bien revissé le bouchon du réservoir d'essence.
- Évitez tout ce qui pourrait enflammer le carburant renversé. L'essence s'étant échappée de l'appareil doit être essuyée immédiatement avant de démarrer l'appareil. Éloignez l'appareil d'au moins 9,1 m (30 pieds) du site et de la source du carburant avant de démarrer le moteur. Ne fumez pas.
- L'appareil ne doit pas être démarré ou utilisé à l'intérieur d'un espace ou d'un bâtiment clos. Inhaler les fumées du pot d'échappement peut provoquer la mort. Cet appareil doit fonctionner uniquement en extérieur, dans une zone bien aérée.

LORS DU FONCTIONNEMENT DE L'APPAREIL

- Portez des lunettes de sécurité conformes aux normes ANSI Z87.1-1989, lesquelles doivent être indiquées sur les lunettes mêmes. Portez des bouchons d'oreille et des casques antibruit lors de l'utilisation de cet appareil. Portez un masque si l'appareil émet de la poussière.
- Portez un pantalon long et épais, des bottes, des gants et une chemise à manches longues. Ne portez pas de vêtements amples, de bijoux, de pantalons courts, de sandales et ne soyez pas pieds nus. Veillez à ce que vos cheveux restent au-dessus du niveau des épaules.
- L'écran de l'accessoire de coupe doit toujours être utilisé lorsque vous vous servez de cet appareil comme débroussailluse. N'utilisez jamais cet appareil sans une longueur suffisante des deux fils de coupe, ces derniers devant être ceux recommandés par le fabricant. La longueur des fils de coupe ne doit jamais aller au-delà de celle de l'écran.
- Il se peut que l'accessoire de coupe tourne pendant le réglage de la vitesse de ralenti. Portez des vêtements protecteurs et respectez toutes les consignes de sécurité pour éviter des blessures graves.
- Ajustez la poignée à votre taille afin d'assurer une prise optimale.
- Assurez-vous que l'accessoire de coupe n'est pas en contact avec tout autre élément avant de démarrer l'appareil.
- Utilisez cet appareil uniquement en plein jour ou si vous disposez d'un éclairage artificiel suffisant.
- Évitez les démarrages accidentels. Soyez en position de démarrage lorsque vous tirez sur le cordon du démarreur. L'utilisateur et l'appareil doivent être sur un sol ferme lors du démarrage. Référez-vous aux consignes relatives au démarrage/à l'arrêt de l'appareil.
- Utilisez le bon outil. N'utilisez pas un outil pour des fonctions pour lesquelles il n'a pas été prévu.
- N'étendez pas trop le bras. Restez toujours à distance et en équilibre.
- Tenez toujours l'appareil à deux mains lorsqu'il est en marche. Assurez une prise ferme sur les deux poignées ou grips.
- Gardez vos mains, votre visage et vos pieds à distance des parties en mouvement. Ne touchez pas et ne tentez pas d'arrêter l'accessoire de coupe lorsqu'il est en rotation.
- Ne touchez pas au moteur, à la transmission ou au pot d'échappement. Ces parties deviennent extrêmement chaudes lors du fonctionnement, même après l'arrêt de l'appareil.
- L'appareil ne doit pas fonctionner à un régime supérieur à celui adapté pour la coupe ou la tonte. Ne faites pas tourner le moteur à haut régime lorsque vous ne coupez rien.
- Arrêtez toujours le moteur lorsque la coupe est interrompue ou lorsque vous vous rendez à une autre aire de coupe.
- Si vous butez ou bloquez sur un objet, arrêtez le moteur immédiatement et vérifiez que l'appareil n'a pas été endommagé. Ne redémarrez pas l'appareil avant de l'avoir réparé. Ne faites pas fonctionner l'appareil si certaines pièces ont du jeu ou sont endommagées.
- Arrêtez l'appareil, coupez le moteur, et déconnectez la bougie avant de l'entretenir ou de le réparer.
- Pour cet appareil, utilisez uniquement les pièces et accessoires de rechange du fabricant. Ils sont disponibles auprès d'un fournisseur officiel. L'utilisation de pièces ou accessoires non agréés pourrait entraîner de graves blessures pour l'utilisateur, ou endommager l'appareil, et annuler votre garantie.
- Dégagez l'herbe et les autres substances nichées dans l'appareil. Elles peuvent se coincer entre l'accessoire de coupe et l'écran.
- Afin de réduire les risques d'incendie, nettoyez l'herbe, les feuilles, les couches de graisse excessives et les dépôts de carbone du moteur et du pot d'échappement.

APRES UTILISATION

- Nettoyez les lames de coupe à l'aide d'un produit d'entretien d'intérieur afin de retirer les dépôts. Graissez la lame à l'huile pour l'empêcher de rouiller.
- Laissez refroidir le moteur avant de le ranger ou de le déplacer. Lorsque vous déplacez l'appareil, assurez-vous qu'il ne pose aucun danger.
- Entreposez l'appareil dans une zone sèche, verrouillée ou hors de la portée des enfants.
- Ne mouillez ou ne pulvérisez jamais d'eau ou tout autre liquide, sur l'appareil. Veillez à ce que les poignées restent sèches, propres et dépourvues de tout dépôt. Nettoyez l'appareil après chaque utilisation, voir les consignes portant sur le nettoyage et le stockage.
- Conservez ces consignes. Consultez-les souvent et utilisez-les pour mettre en garde les autres utilisateurs. Si vous prêtez cet appareil à quelqu'un, donnez-lui ces consignes.

CONSERVEZ CES INSTRUCTIONS

• SYMBOLES DE SÉCURITÉ ET INTERNATIONAUX •

Ce manuel de l'utilisateur décrit les symboles et pictogrammes de sécurité et internationaux pouvant apparaître sur ce produit. Consultez le manuel de l'utilisateur pour les informations concernant la sécurité, le montage, le fonctionnement, l'entretien et les réparations.

SYMBOLE SIGNIFICATION

 **SYMBOLE ALERTE DE SÉCURITÉ**
Indique un danger, un avertissement ou une mise en garde. Ce symbole peut être combiné à d'autres symboles ou pictogrammes.

 **LISEZ LE MANUEL DE L'UTILISATEUR**
AVERTISSEMENT : Lisez le manuel de l'utilisateur et suivez tous les avertissements et consignes de sécurité. Vous pourriez à défaut entraîner des blessures graves pour vous ou d'autres personnes.

 **PORTEZ DES PROTECTIONS (YEUX ET OREILLES)**
AVERTISSEMENT : les objets projetés et les bruits forts peuvent endommager la vue et l'ouïe. Portez une visière de norme ANSI Z87.1-1989 et des protège-oreilles pendant l'utilisation.

 **CARBURANT SANS PLOMB**
Utilisez toujours du carburant sans plomb frais et propre.

 **NIVEAU D'HUILE**
Voir le manuel de l'utilisateur pour le type d'huile approprié.

 **N'UTILISEZ PAS DE L'ESSENCE E85 DANS CET APPAREIL**
AVERTISSEMENT : Il a été prouvé que l'utilisation de carburant contenant plus de 10% d'éthanol est susceptible d'endommager ce moteur et annulera la garantie.

 **COMMANDE MARCHE/ARRÊT**
ALLUMAGE/DÉMARRAGE/MARCHE

 **COMMANDE MARCHE/ARRÊT**
ARRÊT ou STOP

 **ÉTRANGLEUR**
1 • Position d'étranglement MAXIMUM
2 • Position d'étranglement PARTIEL
3 • Position de MARCHE

 **LES OBJETS PROJETÉS ET LA TÊTE ROTATIVE PEUVENT CAUSER DES BLESSURES GRAVES**
AVERTISSEMENT : ne faites pas fonctionner sans protecteur de sécurité en plastique. Tenez-vous à l'écart de la tête de coupe rotatif.

 **ÉLOIGNEZ LES SPECTATEURS**
AVERTISSEMENT : éloignez tout spectateur, les enfants et les animaux domestiques en particulier, d'au moins 15 m (50 pi) de la zone de coupe.

 **SURFACE CHAUDE**
AVERTISSEMENT : Ne touchez pas un silencieux ou un cylindre chaud. Vous pourriez vous brûler. Ces pièces deviennent très chaudes à l'utilisation. Elles restent chaudes brièvement après l'arrêt.

 **LAME AIGUISÉE**
AVERTISSEMENT: le protecteur d'accessoire de coupe comporte une lame aiguisée. Ne touchez pas la lame pour éviter des blessures graves.

FAMILIARISEZ-VOUS AVEC L'APPAREIL

APPLICATIONS

- Utilisation comme désherbeuse :
- Coupe d'herbe et de mauvaises herbes légères.
 - Coupe de bordures
 - Tailler autour des arbres, des clôtures, etc.

OUTILS REQUIS POUR L'ASSEMBLAGE :

- Tournevis cruciforme
- 3/8" Socket et pilote

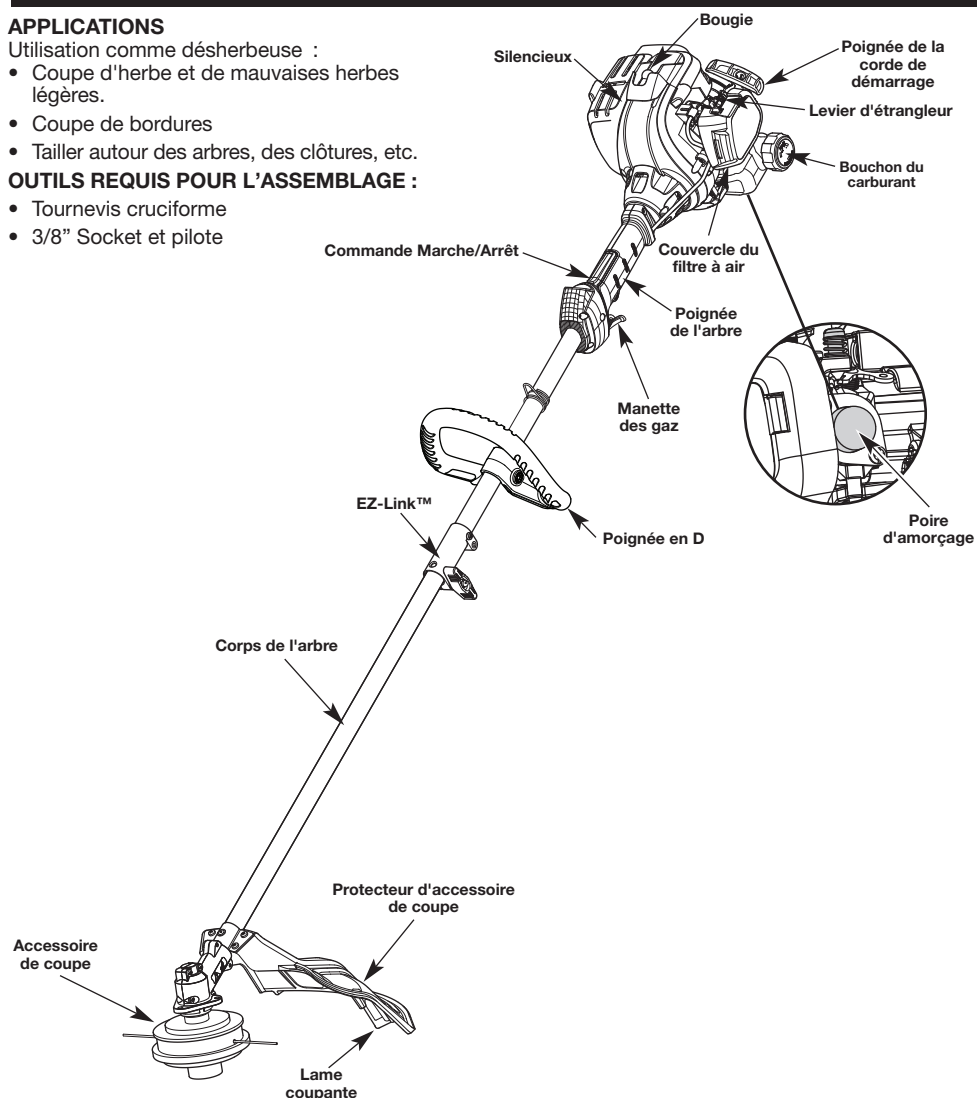

INSTRUCTIONS DE MONTAGE

INSTALLATION DU PROTECTEUR D'ACCESSOIRE DE COUPE

AVERTISSEMENT : n'utilisez jamais la désherbeuse sans protecteur d'accessoire de coupe pour éviter des blessures graves.

Suivez les instructions suivantes si le protecteur d'accessoire de coupe n'est pas installé sur l'appareil.

1. Placez l'écran de protection sur le support de montage de l'écran, en alignant les trous de l'écran de protection avec ceux du support de montage. (Fig. 1)

2. Vissez, une par une, les 4 vis de l'écran, et resserrez-les jusqu'à ce qu'elles soient bien assujetties.

3. A l'aide d'un tournevis cruciforme, serrez les vis jusqu'à ce que l'écran soit bien en place. Assurez-vous que les vis sont serrées à la même force, de façon à avoir une ouverture égale entre le support de montage et l'écran de chaque côté.

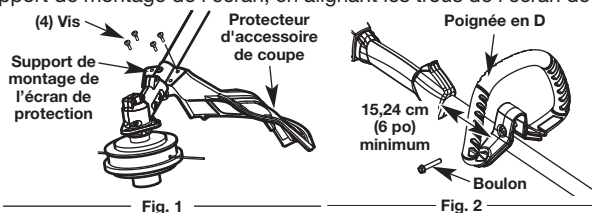

RÉGLAGE DE LA POIGNÉE EN D

1. Desserrez la boulon sur la poignée juste assez pour la déplacer (Fig. 2).
2. Tenez l'appareil en position d'utilisation (Fig. 9), puis positionnez la poignée en D de manière à assurer une prise idéale.
3. Serrez la boulon jusqu'à ce que la poignée en D soit bien fixé. (Fig. 2)

FONCTIONNEMENT DU EZ-LINK®

Les accessoires TrimmerPlus® suivants sont également disponibles pour votre appareil :

Mach 4® débroussailluse	AF720
Taille-haie articulés	AH720*
Débroussailluse	BC720*
Motobineuse de jardin	GC720
Coupe-bordures pour gazon	LE720*
Tronçonneuse sur perche	PS720
Débroussailluse à arbre droit.	SS725
Turbosouffleuse	TB720

* N'utilisez PAS cet accessoire avec un produit électrique.

RETRAIT DE L'ACCESSOIRE DE COUPE OU AUTRE

1. Dévissez le bouton vers la gauche (Fig. 5).
2. Appuyez sur le bouton de déclenchement et maintenez-le enfoncé (Fig. 3).
3. Tenez fermement le corps de l'arbre supérieur et retirez l'accessoire de coupe ou autre du coupleur EZ-Link®. (Fig. 4)

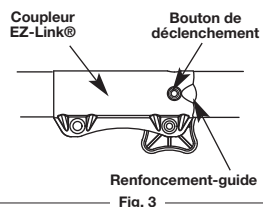

INSTALLATION DE L'ACCESSOIRE DE COUPE OU AUTRE

REMARQUE: Pour faciliter l'installation ou le retrait d'accessoires, placez l'appareil au sol ou sur un établi.

1. Dévissez le bouton vers la gauche (Fig. 5).
2. Tenez fermement l'accessoire et enfoncez-le tout droit dans le coupleur EZ-Link® (Fig. 4).

REMARQUE: Aligner le bouton de déclenchement avec le renforcement-guide facilitera l'installation (Fig. 3).

3. Serrez le bouton en le tournant à droite (Fig. 5).

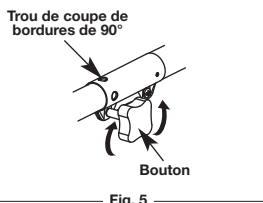
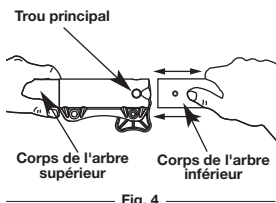

Pour couper les bordures à l'aide de la tête d'accessoire de coupe sur les modèle EZ-Link®, verrouillez le bouton de déclenchement de l'accessoire de coupe dans le trou de 90° (Fig. 5).

INFORMATIONS SUR L'HUILE ET LE CARBURANT

MÉLANGE D'HUILE ET DE CARBURANT

En général, si l'appareil ne fonctionne pas correctement, c'est que le carburant est vieux ou mal mélangé. Prenez soin d'utiliser de l'essence sans plomb fraîche et propre. Suivez à la lettre les instructions de mélange de carburant et d'huile.

Définition des carburants mélangés

***AVERTISSEMENT : N'UTILISEZ PAS D'ESSENCE E85 DANS CET APPAREIL.**
Il a été prouvé que l'utilisation de carburant contenant plus de 10% d'éthanol endommagera très certainement ce moteur et annulera la garantie.

Les carburants d'aujourd'hui sont souvent un mélange d'essence et d'oxygénés comme l'éthanol, le méthanol ou l'éther MTBE. Un carburant mélangé à l'alcool absorbe l'eau. Il suffit de 1 % d'eau pour séparer le carburant et l'huile. Cela forme de l'acide pendant le stockage. Si vous devez utiliser ce type de carburant, servez-vous de carburant frais (moins de 30 jours).

Usage de carburants mélangés

Si vous choisissez d'utiliser ou ne pouvez éviter d'utiliser un carburant mélangé, suivez les conseils suivants :

ESSENCE SANS PLOMB	HUILE 2-TEMPS
3,8 LITRES (1 GALLON US)	95 ml (3,2 OZ)
1 LITER	25 ml
RAPPORT DE MÉLANGE O - 40:1	

INFORMATIONS SUR L'HUILE ET LE CARBURANT

- Utilisez toujours un mélange de carburant frais selon le manuel de l'utilisateur.
- Agitez toujours le mélange de carburant avant d'alimenter l'appareil.
- Videz le réservoir et faites marcher le moteur jusqu'à l'assécher avant d'entreposer l'appareil.

Utilisation d'additifs de carburant

MISE EN GARDE : Pour assurer un bon fonctionnement et une fiabilité maximale du moteur, suivez à la lettre les instructions de mélange d'huile et de carburant du récipient d'huile 2-temps. L'emploi de carburant mal mélangé peut endommager le moteur sérieusement.

La bouteille d'huile 2-temps livrée avec l'appareil contient un additif permettant d'empêcher la corrosion et de minimiser la formation de résidus de gomme. Nous vous recommandons d'utiliser ce type d'huile uniquement.

Si cela n'est pas disponible, utilisez une bonne huile 2-temps conçue pour les moteurs à 2-temps refroidis par air en y ajoutant un additif, tel que le stabilisant de gaz STA-BIL ou un produit équivalent. Ajoutez 23 ml (0,8 oz) d'additif par 4 litres (1 gallon) de carburant selon les instructions du récipient. N'ajoutez JAMAIS d'additifs directement dans le réservoir de l'appareil.

Mélangez soigneusement l'huile moteur 2-temps avec de l'essence sans plomb dans un bidon séparé. Utilisez un rapport 40:1 d'essence/huile. Ne les mélangez pas directement dans le réservoir de carburant. Voir le tableau ci-dessous pour les rapports de mélange d'essence et d'huile.

REMARQUE : 3,8 litres (1 gallon) d'essence sans plomb mélangés avec une bouteille de 95 ml (3,2 oz) d'huile 2-temps donnent un rapport d'essence/huile de 40:1.

REMARQUE : Éliminez le vieux mélange de carburant conformément aux règlements fédéral, provincial et municipal en vigueur.

AVERTISSEMENT : L'essence est extrêmement inflammable et les vapeurs qui s'en dégagent peuvent exploser si on y met le feu. Arrêtez toujours le moteur et laissez-le refroidir avant de remplir le réservoir. Ne fumez pas en remplissant le réservoir. Éloignez toute source d'étincelles ou de flammes vives de la zone.

AJOUT DE CARBURANT

AVERTISSEMENT : Enlevez le bouchon du réservoir lentement pour ne pas être blessé par les jets d'essence. Ne faites pas marcher l'appareil sans que le bouchon soit bien mis.

AVERTISSEMENT : Ajoutez du carburant dans un lieu propre et bien aéré en plein air. Essuyez immédiatement tout déversement de carburant. Évitez de mettre le feu au carburant déversé. Ne démarrez pas le moteur avant dissipation des vapeurs de carburant.

1. Tournez l'unité de son côté, avec le revêtement de chapeau de carburant vers le haut, et enlevez le chapeau de carburant
 2. Placez le bec du récipient d'essence dans l'orifice du réservoir et remplissez celui-ci.
- REMARQUE :** Ne remplissez pas trop le réservoir.
3. Essuyez tout déversement d'essence.
 4. Remettez le bouchon du réservoir.
 5. Éloignez l'appareil d'au moins 9,1 m (30 pi) de la source et du site de ravitaillement en carburant avant de démarrer le moteur.

INSTRUCTIONS DE DÉMARRAGE ET ARRÊT

AVERTISSEMENT : n'utiliser l'outil qu'à l'extérieur, dans un endroit bien aéré. Les émanations d'oxyde de carbone dans un endroit confiné peuvent être mortelles.

AVERTISSEMENT : évitez tout démarrage accidentel. Tenez-vous en position de démarrage lorsque vous tirez sur la corde de démarrage (Fig. 8). L'opérateur et l'appareil doivent tous deux être en position stable pour éviter des blessures graves.

INSTRUCTIONS DE DÉMARRAGE

1. Mélangez l'essence avec l'huile. Remplissez le réservoir avec le mélange d'essence et d'huile. Voir Instructions de mélange d'huile et de carburant.
 2. Remplissez le réservoir d'essence sans plomb propre et frais. Voir Ajout de Carburant.
- REMARQUE :** Il n'est pas nécessaire de faire démarrer la machine. La commande Arrêt/ Marche est en position Marche (I) en permanence (Fig. 6).
3. Pressez et relâchez la poire d'amorçage à 10 reprises, lentement. Une certaine quantité de carburant devrait être visible dans la poire d'amorçage et les conduites de carburant (Fig. 7). Si du carburant ne peut pas être vu dans l'ampoule, la presse et le dégagement l'ampoule jusqu'à ce que le carburant soit évident.
 4. Mettez le levier d'étrangleur en **Position 1** (Fig. 7).
 5. Accroupissez-vous en position démarrage (Fig. 8). Appuyez sur le verrouillage des gaz et appuyez sur le levier de contrôle des gaz. Tirez vivement le lanceur à cinq reprises.
 6. Mettez le levier d'étrangleur en **Position 2** (Fig. 7).
 7. Appuyez sur la commande des gaz, tirez vivement le lanceur jusqu'à 3 to 5 fois pour démarrer le moteur.
 8. Maintenez la manette des gaz enfoncée et laissez le moteur chauffer pendant 30 à 60 secondes.
 9. Tout en gardant enfoncée la manette des gaz, placez le levier d'étranglement dans la **Position 3** (Fig. 7) et laissez le moteur se réchauffer encore pendant 60 secondes. Pendant ce temps l'appareil peut être utilisé.

REMARQUE: La machine est bien chauffée lorsque le moteur accélère sans hésitation.

SI... Le moteur hésite, remettez le levier d'étranglement en **Position 2** (Fig. 7) et continuez à le chauffer.

SI... Le moteur ne démarre pas, retournez à l'étape 4.

SI... Le moteur ne démarre toujours pas après quelques tentatives, placez le levier d'étranglement en **Position 3**, appuyez sur le verrouillage de la manette des gaz et appuyez sur cette dernière.

SI CHAUD... Le moteur est déjà chaud, retournez à l'étape 6.

INSTRUCTIONS D'ARRÊT

1. Relâchez la manette des gaz. Laissez le moteur se refroidir au ralenti.
2. Appuyez sur la commande Marche/Arrêt et maintenez-la en position **ARRÊT (O)** jusqu'à ce que le moteur s'arrête complètement (Fig. 6).

SI VOUS UTILISEZ LE DÉMARREUR ÉLECTRIQUE OU POWER START BIT™ DISPONIBLES EN OPTION

COMMENT DÉMARRER L'APPAREIL À L'AIDE DES ACCESSOIRES DE DÉMARRAGE ÉLECTRIQUE OU POWER START BIT™.

Remarque - Cet appareil peut utiliser les accessoires de démarrage électrique ou Power Start Bit™ disponibles en option.

Veillez consulter le manuel de l'utilisateur du démarreur électrique Electric Starter ou de l'embout de démarreur électrique Power Start Bit™ pour savoir comment utiliser correctement ces fonctionnalités. (Articles vendus séparément. Reportez-vous à la page 9 de ce manuel pour plus d'informations sur l'achat de ces accessoires.)

INSTRUCTIONS DE DÉMARRAGE

1. Mélangez l'essence avec l'huile. Remplissez le réservoir d'essence avec le mélange essence/huile. Consultez les « Instructions de mélange huile/essence ».
 2. Remplissez le réservoir avec un mélange de carburant frais et propre. Consultez la section « Faire le plein de l'appareil ».
- REMARQUE :** Il est inutile de mettre l'appareil en marche. La commande Marche/Arrêt est en position Marche (I) en permanence (Fig. 6).
3. Lentement, pressez puis relâchez dix fois de suite la poire d'amorce. Une certaine quantité de carburant devrait être visible dans la poire d'amorce (Fig. 7). Si l'essence n'est pas visible dans la poire d'amorce, pressez et relâchez la poire jusqu'à ce que l'essence soit visible.
 4. Mettez le levier d'étranglement en **Position 1** (Fig. 7).
 5. Placez-vous en position de démarrage (Fig. 8). Placez le démarreur/l'embout de démarreur électrique à l'arrière de l'appareil. Consultez la section « Utiliser le démarreur électrique » du manuel de l'utilisateur du démarreur électrique Electric Starter ou de l'embout de démarreur électrique Power Start Bit™.
 6. Pressez le levier de la manette des gaz. Maintenez enfoncé pendant deux secondes le bouton de démarrage électrique ou de mise en MARCHÉ de la perceuse (I).
 7. Mettez le levier d'étranglement en **Position 2** (Fig. 7).
 8. Pressez le levier de la manette des gaz, maintenez enfoncé pendant deux secondes le bouton de démarrage électrique ou de mise en MARCHÉ de la perceuse (I) jusqu'à ce que le moteur démarre.
 9. Continuez de presser la manette des gaz, retirez le démarreur électrique ou la perceuse de l'appareil et laissez le moteur se réchauffer pendant 30 à 60 secondes.
 10. Continuez de presser la manette des gaz, placez le levier d'étranglement en **Position 3** (Fig. 7) et laissez tourner le moteur encore 60 secondes. L'appareil peut être utilisé pendant ce temps.

REMARQUE : L'appareil est suffisamment chaud lorsque le moteur accélère sans accros.
SI... le moteur fait des accros, remettez le levier d'étranglement en **Position 2** (Fig. 7) et continuez de chauffer le moteur.
SI... le moteur ne démarre pas, retournez à l'étape 3.
SI... le moteur ne démarre pas après plusieurs tentatives, placez le levier d'étranglement en **Position 3** et pressez la manette des gaz. Enfoncez à plusieurs reprises pendant deux secondes le bouton de démarrage électrique ou de mise en MARCHE de la perceuse (I) jusqu'à ce que le moteur démarre.
S'IL EST CHAUD... Si le moteur est déjà chaud, démarrez le moteur avec le levier d'étranglement bleu en **Position 2**. Après le démarrage du moteur, placez le levier d'étranglement bleu en **Position 3**.

INSTRUCTIONS D'ARRÊT

1. Relâchez la manette des gaz. Laissez le moteur se refroidir au ralenti.
2. Appuyez sur la commande Marche/Arrêt et maintenez-la en position **ARRÊT (O)** jusqu'à ce que le moteur s'arrête complètement (Fig. 6).

INSTRUCTIONS D'UTILISATION

TENUE DE LA DÉSHERBEUSE

AVERTISSEMENT : Portez toujours des protections (yeux, oreilles, pieds et corps) pour diminuer les risques de blessures durant l'utilisation de l'appareil.

Avant de faire marcher l'appareil, tenez-vous en position de fonctionnement (Fig. 9). Vérifiez les points suivants:

- L'opérateur porte une visière et des vêtements appropriés.
- Le bras droit est légèrement plié et la main tient l'arbre par sa prise.
- Le bras gauche est droit et la main tient la poignée en D.
- L'appareil est au-dessous de la ceinture.
- L'accessoire de coupe est parallèle au sol et touche facilement la végétation sans que l'opérateur ne doive se pencher.



RÉGLAGE DE LA LONGUEUR DU FIL

MISE EN GARDE : N'enlevez pas ni n'altérez l'ensemble de la lame coupante. La ligne longueur excessive causera la panne moteur prématurée et / ou dommages d'unité.

L'accessoire de coupe Bump Head™ vous permet de donner du fil sans arrêter le moteur. Pour avoir plus de fil, tapez doucement l'accessoire de coupe sur le sol (Fig. 10) tout en faisant marcher la désherbeuse à haut régime.

REMARQUE : Gardez toujours le fil bien déroulé. Il devient plus difficile de donner du fil à mesure que le fil de coupe devient plus court.

Chaque fois que vous donnez un coup sur la tête, vous déroulez environ 25,4 mm (1 po) de fil. La lame du protecteur d'accessoire de coupe est conçue pour couper le fil à la bonne longueur si vous déroulez trop de fil. Pour de meilleurs résultats, tapez la tête de butée sur un sol dégagé ou dur. Si vous donnez du fil dans un lieu d'herbe haute, vous risquez de caler le moteur. Gardez toujours le fil bien déroulé. Il devient plus difficile de donner du fil à mesure que le fil de coupe se raccourcit.

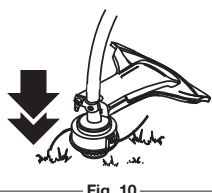

REMARQUE : Ne posez pas la tête de butée sur le sol lorsque l'appareil est en marche.

Le fil peut se briser dans les cas suivants:

- Happement de corps étrangers
- Usure normale du fil
- Coupe de mauvaises herbes épaisses à longues tiges
- Forcer le fil dans des objets comme des murs ou des poteaux de clôture

CONSEILS POUR BIEN DÉSHERBER

- Le bon angle pour l'accessoire de coupe est parallèle au sol.
- Ne forcez pas l'accessoire. Coupez avec la pointe du fil (surtout le long des murs). Utiliser plus que la pointe diminue l'efficacité de la coupe et peut surcharger le moteur.
- Coupez l'herbe de plus de 200 mm (8 po) en procédant de haut en bas par petits incréments pour éviter d'user le fil prématurément ou de freiner le moteur.
- Coupez de droite à gauche chaque fois que possible. Cela améliore l'efficacité de coupe de l'appareil et les résidus de coupe sont projetés loin de l'opérateur.
- Déplacez lentement la désherbeuse dans et hors de la zone de coupe à la hauteur voulue. Procédez d'avant en arrière ou d'un côté à l'autre. Les coupes de longueur plus courte donnent les meilleurs résultats.
- Ne désherbez que lorsque l'herbe et les mauvaises herbes sont sèches.
- La durée de vie de votre fil de coupe dépend
- De l'application des techniques de coupe précédentes
- Du type de végétation à couper
- Du lieu de coupe

Par exemple, le fil s'use plus vite si vous coupez le long d'un mur de fondation que si vous coupez autour d'un arbre.

COUPE DÉCORATIVE

La coupe décorative consiste à déblayer la végétation autour des arbres, des bornes, des clôtures, etc.

Tournez entièrement l'appareil de manière à ce que l'accessoire de coupe soit à un angle de 30° par rapport au sol (Fig. 11).

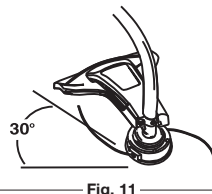

INSTRUCTIONS D'ENTRETIEN ET RÉPARATIONS

PROGRAMME D'ENTRETIEN

AVERTISSEMENT : Pour éviter tout accident, n'effectuez jamais l'entretien ou des réparations quand l'appareil fonctionne. Effectuez-les toujours lorsqu'il est froid. Débranchez le câble de la bougie pour prévenir la mise en route.

L'entretien doit respecter la fréquence indiquée dans le tableau ci-dessous. Il doit également faire partie de toute mise au point saisonnière.

REMARQUE : certaines procédures d'entretien nécessitent des compétences ou des outils particuliers. Si vous n'êtes pas sûr de pouvoir les entreprendre, emmenez votre appareil dans un atelier, chez un technicien ou un concessionnaire agréé spécialisé dans les réparations de moteurs d'outils mécaniques de plein air.

REMARQUE : l'entretien, le remplacement ou la réparation des dispositifs et systèmes antipollution peuvent être effectués par tout atelier, technicien ou concessionnaire agréé spécialisé dans les réparations de moteurs d'outils mécaniques de plein air.

FRÉQUENCE	ENTRETIEN REQUIS	RÉFÉRENCE
Avant démarrage	Remplissez le réservoir du mélange d'essence/huile approprié	p. 8
Toutes 10 heures	Nettoyez le filtre à air et lubrifiez-le de nouveau	p. 9
Toutes 25 heures	Vérifiez l'état de la bougie et l'écartement des électrodes	p. 10

ÉLIMINATION DE LA LIGNE

AVERTISSEMENT : N'utilisez jamais de fil, de chaîne ou de cordon à renfort métallique car ils peuvent se briser et se transformer en projectile dangereux.

1. Tournez le bouton de bosse dans le sens des aiguilles d'une montre jusqu'à ce que toute la ligne soit à l'intérieur de la tête de découpage (Fig. 12).
2. Utilisant un tournevis à tête plate, insérez le bout dans la ligne fossette et juste sous la partie exposée de la ligne (Fig. 13)
3. Tirez la ligne directement dehors jusqu'à ce que toute la ligne soit enlevée de la tête de découpage.

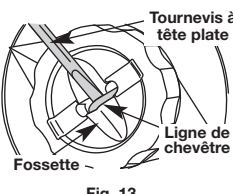
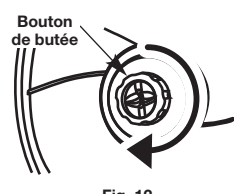

LIGNE INSTALLATION

Employez toujours le fabricant de matériel 2,41 mm (0,095 po.) ligne de rechange.

1. Alignez les flèches sur le bouton de bosse avec les oeillets de couverture de bobine, si elles ne sont pas déjà (Fig. 14).

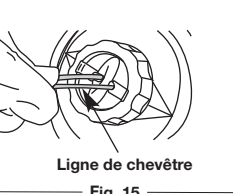
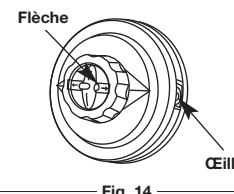

INSTRUCTIONS D'ENTRETIEN ET RÉPARATIONS

2. Utilisant 16 pi (4.8 m) de 2,41 mm (0,095 po.) ligne poussée de rechange les deux extrémités de la ligne par les trous dans le bouton de bosse jusqu'à ce qu'ils dépassent par les oeillets des deux côtés de la tête de découpage. Continuez de tirer la ligne jusqu'à ce qu'approximativement 8 pi (2.4 m) est évident des deux côtés de la tête de découpage. (Fig. 15)
3. Tenez la couverture de bobine, tournez le bouton de bosse dans le sens des aiguilles d'une montre pour enrouler la ligne autour de la bobine jusqu'à environ à 5 po. (12.7 cm) dépasse de chaque côté de la tête de découpage. (Fig. 12)
4. Commencez l'unité et cognez la tête de découpage au sol jusqu'à ce que la longueur de coupe désirée soit réalisée. La ligne excessive sera équilibrée au loin par la ligne lame.

REMARQUE : Si la ligne de découpage extrémités sont tirées dans la tête de découpage ou la ligne devient tordue, référez-vous à *Enlever la ligne*.

ENTRETIEN DU FILTRE À AIR

AVERTISSEMENT : pour éviter des blessures graves, éteignez toujours l'appareil et laissez-le refroidir avant tout nettoyage ou entretien.

Nettoyage du filtre à air

Tout manquement à l'entretien du filtre à air peut entraîner une baisse de performances ou causer des dégâts permanents à votre moteur.

1. Ouvrez le couvercle du filtre à air en desserrant la vis du couvercle (Fig. 10).
2. Retirez le filtre à air et l'écran derrière lui (Fig. 10).
3. Lavez le filtre avec du détergent et de l'eau. Rincez-le soigneusement et laissez-le sécher.
4. Appliquez suffisamment d'huile pour moteur SAE 30 pour recouvrir le filtre d'une fine couche.
5. Pressez le filtre pour répartir et enlever l'excédent d'huile.
6. Remettez le filtre à air et l'écran derrière lui (Fig. 10).

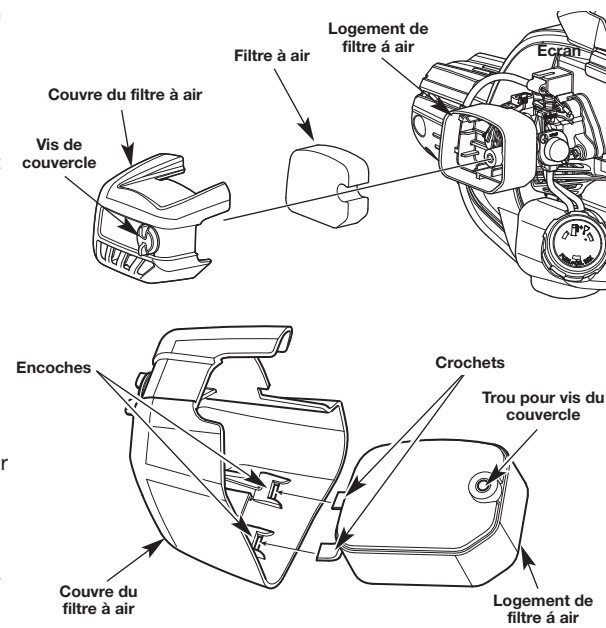

REMARQUE : L'utilisation de l'appareil sans le filtre à air **ANNULERA** la garantie.

7. Remettez le couvercle du filtre à air en place. Insérer les crochets sur le boîtier du filtre à air en fonction des encoches de son couvercle (Fig. 11).
8. Basculer le couvercle du filtre à air vers la droite et aligner la vis du couvercle avec le trou de la vis (Fig. 11). Serrez la vis du couvercle, de manière à immobiliser le couvercle du filtre à air.

REMARQUE : Ne serrez pas trop, afin de ne pas endommager la vis.

AJUSTEMENT DU RALENTI

AVERTISSEMENT : Les dents peuvent encore tourner durant le réglage du ralenti. Portez des vêtements protecteurs et respectez toutes les consignes de sécurité pour éviter des blessures graves.

REMARQUE : des réglages non soigneux peuvent endommager sérieusement l'appareil. Les réglages de carburateur doivent être faits par un concessionnaire agréé.

Si le moteur ne se met toujours pas au ralenti après vérification du mélange de carburant et du nettoyage du filtre à air, réglez la vis de ralenti comme suit:

1. Démarrez le moteur et laissez-le tourner à haut régime (à pleins gaz) pendant 2 à 3 minutes pour se réchauffer. Voir *Instructions de démarrage et d'arrêt*.

REMARQUE : Assurez-vous que les dents ne touchent aucun objet lors du réglage du ralenti.

2. Relâchez le levier d'accélérateur et laissez le moteur au ralenti. Si le moteur s'arrête, utiliser un petit tournevis cruciforme pour tourner la vis de ralenti dans le sens horaire, 1/8 de tour à la fois (autant de fois que nécessaire), jusqu'à ce que le ralenti du moteur soit régulier (fig. 12).

REMARQUE : Les dents ne doivent pas tourner lorsque le moteur est au ralenti.

3. Si les dents tournent lorsque le moteur est au ralenti, dévissez la vis de ralenti de 1/8 de tour à la fois (selon le besoin) pour réduire la vitesse de ralenti.

La vérification du mélange de carburant, le nettoyage du filtre à air et le réglage de la vis de ralenti devraient résoudre la plupart des problèmes de moteur. Dans le cas contraire et si:

- Le moteur ne se met pas au ralenti
- Le moteur hésite ou se cale lors d'une accélération
- Le moteur perd de la puissance

Faites régler le carburateur par un concessionnaire agréé.

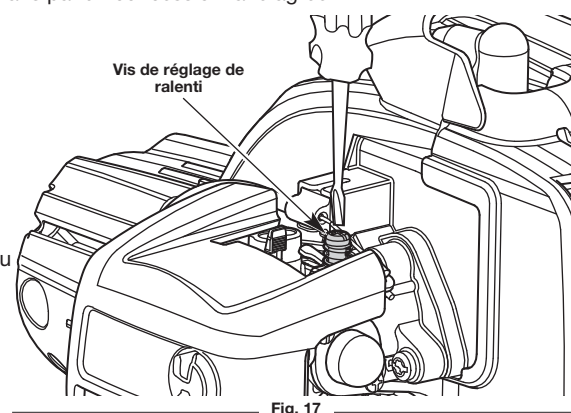

REPLACEMENT DE LA BOUGIE

Utilisez une bougie ref. #753-06193, Champion® RDJ8J ou similar. L'écartement correct est de **0,635 mm (0,025 po.)**.

1. Arrêtez le moteur et laissez-le refroidir. Saisissez fermement le câble de la bougie et retirez le capuchon de celle-ci.
2. Nettoyez toute saleté de la bougie. Retirez la bougie de la culasse en tournant la douille de 5/8 po à gauche.

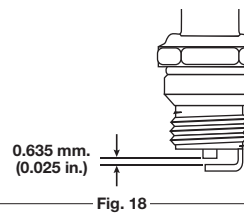

MISE EN GARDE : Évitez de sabler, gratter ou nettoyer les électrodes car de la saleté dans le moteur pourrait endommager le cylindre.

3. Remplacez toute bougie fendillée, encrassée ou sale. Réglez l'écartement à **0,635 mm (0,025 po.)** à l'aide d'une jauge d'épaisseur (Fig. 18).
4. Installez la bougie avec un écartement correct dans la culasse en tournant la douille de 5/8 po à droite jusqu'à la bien visser.

Si vous utilisez une clé dynamométrique vissez avec les valeurs de couple suivantes **12,3-13,5 N•m (110-120 po•lb)**. Évitez de trop serrer.

NETTOYAGE ET ENTREPOSAGE

NETTOYAGE



AVERTISSEMENT : Pour éviter des blessures graves, éteignez toujours la désherbeuse et laissez-la refroidir avant tout nettoyage ou entretien.

Nettoyez l'extérieur de l'appareil à l'aide d'une petite brosse. N'utilisez pas de détergents concentrés. Les nettoyants ménagers contenant des huiles aromatiques tel que le pin et le citron, et les solvants tel que le kérosène peuvent endommager le boîtier ou la poignée en plastique. Essuyez toute trace d'humidité à l'aide d'un tissu doux.

ENTREPOSAGE

- Ne rangez jamais l'appareil plein de carburant dans un lieu où les vapeurs peuvent atteindre une flamme vive ou des étincelles.
- Laissez le moteur se refroidir avant de l'entreposer.
- Rangez l'appareil dans un lieu verrouillé pour éviter toute utilisation ou accident indésirable.
- Rangez l'appareil dans un lieu sec et bien aéré.
- Rangez l'appareil hors de la portée des enfants.

Stockage courte durée (1-2 semaines)

1. Stocker l'unité en position horizontale. En cas d'impossibilité, la stocker verticalement, moteur vers le haut.

Entreposage de longue durée

1. Retirez le bouchon du réservoir, basculez l'appareil et vidangez le carburant dans un récipient approprié.

REMARQUE : n'utilisez pas de carburant stocké pendant plus de 30 jours. Éliminez le carburant usagé conformément aux réglementations locales, régionales et nationales en vigueur.

2. Démarrez le moteur, puis laissez-le tourner jusqu'à ce qu'il cale. Cela permet de s'assurer que le carburateur s'est vidé de son carburant.
3. Laissez refroidir le moteur. Retirez la bougie et versez 5 gouttes d'huile moteur de qualité dans le cylindre. Tirez lentement sur le cordon de démarrage pour bien répartir l'huile. Remettez la bougie en place.

REMARQUE : Retirez la bougie et videz toute l'huile du cylindre avant de mettre en marche la désherbeuse après une période d'entreposage.

4. Nettoyez soigneusement l'appareil et vérifiez qu'il ne comporte pas de pièces desserrées ou endommagées. Réparez ou remplacez les pièces endommagées, puis serrez les vis, crous et boulons desserrés. L'appareil est alors prêt pour l'entreposage.

ACCESSOIRE EN OPTION

FONCTIONNALITÉS DÉMARREUR ÉLECTRIQUE ET POWER START BIT™

Cet appareil est conçu pour être démarré avec un démarreur électrique ou Power Start Bit™ qui sont vendus séparément. Si vous choisissez de démarrer l'appareil à l'aide de l'une de ces fonctionnalités ou si vous avez des questions, contactez votre distributeur local ou appelez le 1-800-828-5500 si vous résidez aux États-Unis, (1-800-668-1238 au Canada) pour plus d'informations ou connaître les points de vente. Vous pouvez également visiter le site Internet www.troybilt.com ou www.troybilt.ca.

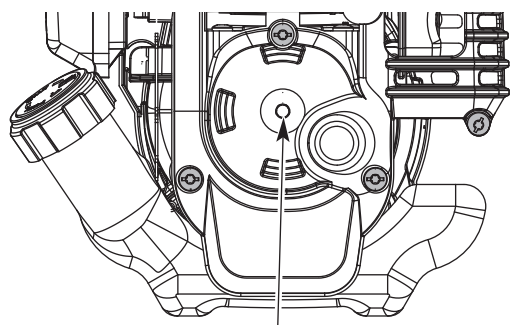

Démarrateur électrique

Fig. 19

TABLEAU DE DÉPANNAGE

LE MOTEUR REFUSE DE SE METTRE AU RALENTI

Réservoir de carburant vide	Remplissez-le de carburant bien mélangé.
La poire d'amorçage n'a pas été pressée assez fort	Presser la poire d'amorçage 10 fois ou jusqu'à ce que le carburant soit visible
Moteur noyé	Utilisez la procédure de démarrage
Le carburant est vieux (de plus de 30 jours) et/ou mal mélangé	Videz toute l'essence du réservoir et ajoutez un carburant frais et correctement mélangé
Bougie encrassée	Remplacez ou nettoyez-le

LE MOTEUR REFUSE DE SE METTRE AU RALENTI

Filtre à air bouché	Remplacez ou nettoyez-le
Le carburant est vieux (de plus de 30 jours) et/ou mal mélangé	Videz toute l'essence du réservoir et ajoutez un carburant frais et correctement mélangé
Vitesse de ralenti mal réglée	Régler la vitesse de ralenti

LE MOTEUR REFUSE D'ACCÉLÉRER

Le carburant est vieux (de plus de 30 jours) et/ou mal mélangé	Videz toute l'essence du réservoir et ajoutez un carburant frais et correctement mélangé
Accessoire de coupe engorgé d'herbes	Arrêtez le moteur et nettoyez l'accessoire
Filtre à air sale	Remplacez ou nettoyez-le

LE MOTEUR MANQUE DE PUISSANCE OU SE CALE DURANT LA COUPE

Le carburant est vieux (de plus de 30 jours) et/ou mal mélangé	Videz toute l'essence du réservoir et ajoutez un carburant frais et correctement mélangé
Bougie encrassée	Remplacez ou nettoyez-la

ARRÊTS DE MOTEUR TANDIS QU'EN SERVICE

CAUSE	SOLUTION
La protection de survitesse de moteur s'est engagée	Permettez au moteur de refroidir pendant 10 minutes avant le recommencement.

LA TÊTE DE COUPE NE FAIT PAS AVANCER LE FIL

CAUSE	SOLUTION
Accessoire de coupe engorgé d'herbes	Arrêtez le moteur et nettoyez l'accessoire
Accessoire de coupe mal aligné	Chargez du fil neuf
Moulinet intérieur bloqué	Rembobinez le moulinet
Tête de coupe sale	Nettoyez le moulinet intérieur et la bobine extérieure
Fil soudé	Démontez et déposez la partie soudée, et rebobinez le fil
Fil tordu durant la recharge	Démontez puis rebobinez le fil
Quantité insuffisante de fil exposée	Enfoncez le bouton de butée et tirez le fil jusqu'à en extraire 102 mm (4 po) à l'extérieur de l'accessoire de coupe.

LE FIL DE COUPE AVANCE DE MANIÈRE INCONTRÔLÉE

CAUSE	SOLUTION
Présence d'huile dans la tête de coupe	Nettoyez l'accessoire de coupe

SI VOUS AVEZ BESOIN D'AIDE, CONTACTEZ VOTRE CONCESSIONNAIRE AGRÉÉ.

SPÉCIFICATIONS

Type de moteur	Refroidi par air, 2-temps
Course	2,8 cm (1,10 po)
Cylindrée	27 cc
Régime de fonctionnement	6.800+ tr/min
Régime ralenti	2.800 - 3.400 tr/min
cartement de la bougie	0,635 mm (0,025 po)
Lubrification	Mélange carburant/huile
Rapport carburant/huile	40:1
Capacité du réservoir de carburant	397 ml (14 fl.oz.)
Poids de l'appareil (à vide, avec accessoire de coupe et protecteur, et poignée en D)	4,9 - 5,9 kg (11 -13 lb)
Mécanisme de coupe	Proulx
Diamètre de la bobine de fil	114,3 mm (4,5 po)
Diamètre du fil	2,41 mm (0,095 po)
Diamètre du chemin de coupe	45,72 cm (18 po)

*Toutes les spécifications contenues dans ce manuel tiennent compte des dernières informations techniques disponibles au moment de mettre sous presse. Nous nous réservons le droit d'y apporter des modifications à tout moment, sans préavis.

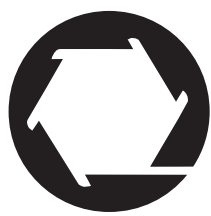

TROY-BILT® TB2040 XP

Recortador de 2 Ciclos

Manual del Operador

FASTGUIDE™

Sacar la unidad de la caja



1 Saque todo el contenido de la caja.

Ensamblado de la unidad

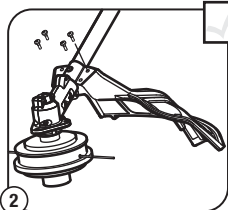

2 Coloque el **protector** sobre el **soporte de montaje**. Atornille firmemente los **4 tornillos del protector** en los orificios del soporte de montaje introduciéndolos en el protector. Asegúrese de que los tornillos estén apretados por igual, de manera que quede una separación igual entre el soporte y el protector en cada lado.

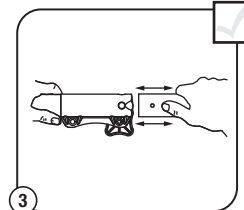

3 Quite la tapa del brazo. Empuje el accesorio de corte dentro del acoplador. Para apretar, haga girar la perilla en sentido de las agujas del reloj.

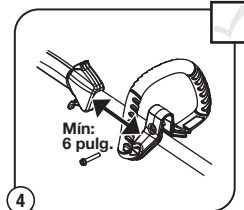

4 Coloque la manija en el eje. Mueva la manija a una distancia de **6 pulgadas**, como mínimo, de la empuñadura del eje. Ponga los tornillos y apriételes.

¡Arranque eléctrico o accesorio de arranque eléctrico opcional!

Esta unidad posee un método de arranque alternativo que, para muchas personas, resulta más sencillo de usar que tirar la cuerda de arranque. Comuníquese con el distribuidor local o llame al **1-800-828-5500** para obtener mayor información. También puede encontrar información en www.troybilt.com

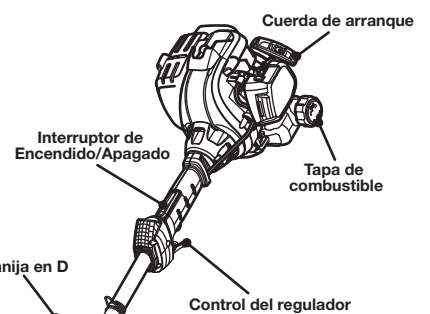

HERRAMIENTAS DE ENSAMBLAJE NECESARIAS:

- Destornillador Phillips
- Dado y destornillador de 3/8"

¿Necesita ayuda? Llame al **1-800-828-5500**

¿NO ARRANCÓ? Repita estas instrucciones.

Si el motor no arranca después de 2 intentos, mueva la palanca del obturador hasta la posición 3 y tire de la cuerda de arranque hasta que arranque el motor. Si el motor todavía no arranca, consulte el manual del operador para obtener información adicional sobre cómo solucionar problemas en el arranque.

Ensamblado de la unidad

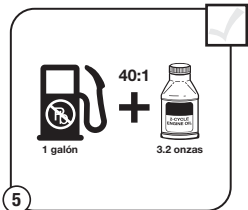

5 Mezcle bien en un recipiente de combustible aparte:
- 3.2 onzas fluidas de aceite para motor de 2 tiempos
- 1 galón de gasolina sin plomo
NOTA: No lo mezcle directamente en el tanque de combustible.

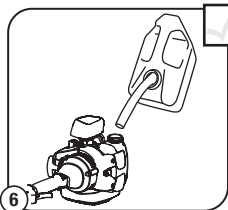

6 Coloque la unidad en una superficie plana. Llene el tanque de combustible.

Cómo arrancar la unidad

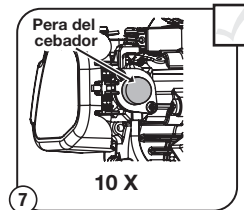

7 Oprima 10 veces la pera del cebador, o bien hasta que se vea el combustible.

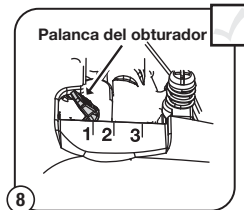

8 Coloque la palanca del obturador en la Posición 1.

Cómo arrancar la unidad



9 Colóquese en la posición de arranque.

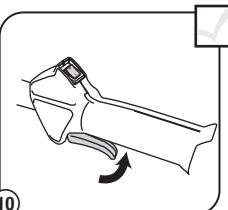

10 APRIETE y MANTENGA APRETADO el control del regulador en TODOS los pasos que se describen a continuación.

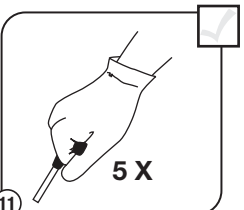

11 Tire de la cuerda de arranque 5 veces.

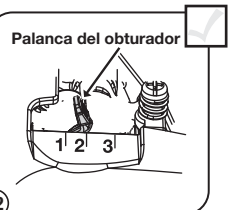

12 Mueva la palanca del obturador hasta la Posición 2 y oprima el control del regulador.

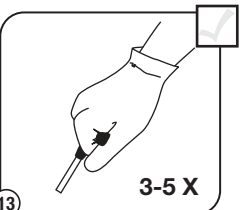

13 Tire de la cuerda de arranque fuertemente de 3 a 5 veces para arrancar el motor. Haga funcionar la unidad entre 30 y 60 segundos para calentar el motor.

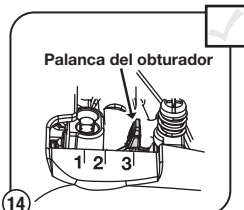

14 Mantenga apretado el control del regulador. Coloque la palanca del obturador en la Posición 3.

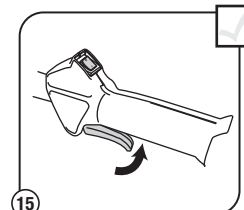

15 Mantenga apretado el control del regulador. Haga funcionar la unidad durante 60 segundos más para completar el calentamiento. Se puede usar la unidad durante este tiempo.

Reemplazar la Línea del Recortador*

Instrucciones Rápidas para Reemplazar la Línea del Recortador

Para las instrucciones completas, consulte la sección *Instalación de Línea* de este manual.

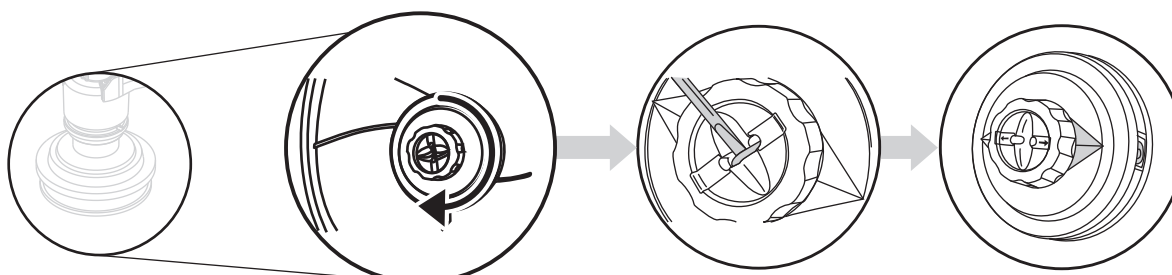

Rote la perilla percusiva en el sentido de las agujas del reloj hasta que toda la línea pase al cabezal de corte.

Con la ayuda de un destornillador plano, inserte la punta de la línea que está exactamente debajo de la parte de la línea expuesta y saque toda la línea hacia afuera.

Alinee las flechas en la perilla percusiva con los ojetes de la tapa de la bobina.

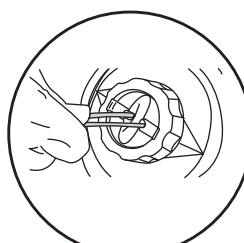

Utilizando 16 pies de línea de 0.095 de pulgada; empuje ambos extremos a través de los agujeros de la perilla percusiva hasta que salgan por los ojetes.

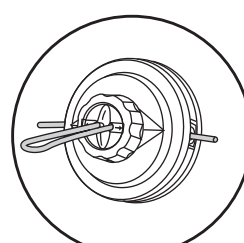

Hale la línea hasta que se vean aproximadamente 8 pies en cada lado.

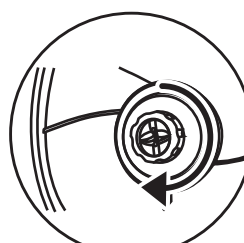

Sujete la cubierta de la bobina y dele vuelta a la perilla en el sentido de las agujas del reloj para enrollar la línea sobre la bobina, hasta que sobresalgan 5 pulgadas a cada lado del cabezal de corte.

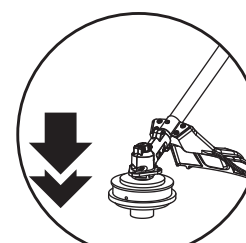

Arranque la unidad y golpee el cabezal de corte contra el suelo hasta lograr la longitud de corte deseada.



IMPORTANTE: LEA BIEN EL MANUAL DEL OPERADOR Y, AL OPERAR LA UNIDAD, SIGA LAS INSTRUCCIONES PARA EL FUNCIONAMIENTO SEGURO.

¿NECESITA AYUDA? LLAME AL 1-800-828-5500 EN EE.UU. O AL 1-800-668-1238 EN CANADA

INDICE DE CONTENIDOS

Llamadas a apoyo al cliente	12
Normas para una operación segura	12
Conozca su unidad	13
Instrucciones de ensamble	13
Información del aceite y del combustible	13
Instrucciones de arranque y apagado	13
Instrucciones de operación	14
Instrucciones de mantenimiento y reparación	14
Limpieza y almacenamiento	15
Accesorio opcional	15
Cuadro de solución de problemas	15
Especificaciones	15
Garantía	16

Toda la información, las ilustraciones y las especificaciones contenidas en este manual se basan en la información más reciente disponible en el momento de impresión del manual. Nos reservamos el derecho de hacer cambios en cualquier momento sin aviso previo.

Copyright © 2011 MTD SOUTHWEST INC. Todos los derechos reservados.

LLAMADAS A APOYO AL CLIENTE

NO DEVUELVA ESTA UNIDAD AL VENDEDOR. PARA SOLICITAR SERVICIO POR GARANTÍA, DEBERÁ PRESENTAR EL COMPROBANTE DE COMPRA.

Para solicitar asistencia en relación con el ensamblaje, los controles, la operación o el mantenimiento de la unidad, llame al Departamento de Atención al Cliente al **1-800-828-5500** en Estados Unidos o el **1-800-668-1238** en Canadá. Puede encontrar más información sobre la unidad en nuestro sitio Web en www.troybilt.com o www.troybilt.ca.

Con vista a recibir servicios, llame al Departamento de Atención al Cliente para que le faciliten una lista de los distribuidores de servicio autorizados cercanos a usted. El servicio a esta unidad, tanto durante como después del período cubierto por la garantía, debe ser llevado a cabo solamente por un distribuidor de servicio autorizado y aprobado. Cuando vaya a dar mantenimiento al equipo, utilice solo piezas de repuesto idénticas.

NORMAS PARA UNA OPERACION SEGURA

PARACHISPAS

NOTA: Para los usuarios en tierras forestales de los EE.UU. y en los estados de California, Maine, Oregon y Washington. Todos los terrenos forestales de los EE.UU. y el estado de California (Códigos de Recursos Públicos 4442 y 4443), Oregon y Washington, requieren por decreto, que ciertos motores de combustión interna que se hagan funcionar en zonas boscosas y/o zonas cubiertas por pastizales, estén equipados con un parachispas, que sean mantenidos en buen estado de funcionamiento o que el motor sea construido, esté equipado y sea mantenido para evitar incendios. Consulte los reglamentos pertinentes a esos requisitos con las autoridades estatales o locales. El incumplimiento de esos requisitos puede responsabilizarle o someterle a la imposición de una multa. **Esta unidad fue equipada en la fábrica con un parachispas.** Si requiere sustitución, hay una Pantalla Parachispas disponible, **Pieza #753-06182 al contactar el departamento de servicio.**

Los símbolos de seguridad se utilizan para llamar su atención sobre posibles peligros. Los símbolos de seguridad y sus explicaciones merecen toda su atención y comprensión. Los símbolos de seguridad no eliminan ningún peligro por sí mismos. Las instrucciones o advertencias que ofrecen no substituyen las medidas adecuadas de prevención de accidentes.

SIMBOLO SIGNIFICADO

	ALERTA DE SEGURIDAD: Indica peligro, advertencia o precaución. Debe prestar atención para evitar sufrir graves lesiones personales. Puede ser utilizado junto con otros símbolos o figuras.
	PELIGRO: El no obedecer una advertencia de seguridad puede conducir a que usted u otras personas sufran graves lesiones. Siga siempre las precauciones de seguridad para reducir el riesgo de incendio, descarga eléctrica y lesiones personales.
	ADVERTENCIA: El no seguir una advertencia de seguridad puede conducir a que usted u otras personas sufran lesiones. Siga siempre las precauciones de seguridad para reducir el riesgo de incendio, descarga eléctrica y lesiones personales.
	PRECAUCIÓN: El no seguir una advertencia de seguridad puede conducir a daño patrimonial o a que usted u otras personas sufran lesiones personales. Siga siempre las precauciones de seguridad para reducir el riesgo de incendio, descarga eléctrica y lesiones personales.

NOTA: Le ofrece información o instrucciones que son esenciales para la operación o mantenimiento del equipo.

Lea el manual del operador y siga todas las advertencias e instrucciones de seguridad. De no hacerlo, el operador y/o los espectadores pueden sufrir graves lesiones. SI TIENE PREGUNTAS, LLAME AL 1-800-828-5500 EN EE.UU. O AL 1-800-668-1238 EN CANADA

• IMPORTANTE INFORMACION DE SEGURIDAD •

	PROPOSICIÓN 65 DEL ESTADO DE CALIFORNIA ADVERTENCIA: Los gases de escape, algunos de sus componentes y determinados productos terminados contienen o emiten productos químicos de los que el estado de California tiene conocimiento provocan cáncer, malformaciones congénitas u otros daños al sistema reproductor. Lávese las manos después de manipularlo.
--	---

LEA TODAS LAS INSTRUCCIONES ANTES DE OPERAR LA UNIDAD

	ADVERTENCIA: Se deben seguir las siguientes reglas de seguridad cuando use la unidad. Por favor lea estas instrucciones para su propia seguridad y las de los espectadores, antes de hacer funcionar la unidad. Por favor mantenga estas instrucciones en un lugar seguro para uso futuro.
--	---

- Lea las instrucciones cuidadosamente. Familiarícese con los controles y el uso adecuado de la unidad.
- No opere esta unidad cuando esté cansado, enfermo o bajo la influencia de alcohol, drogas o medicamentos.
- Los niños y los adolescentes menores de 15 años de edad no deben usar la unidad. Los adolescentes pueden hacerlo bajo la supervisión de un adulto.
- Todos los dispositivos de protección y los accesorios de seguridad deben estar instalados adecuadamente antes de operar la unidad.
- Inspeccione la unidad antes de usarla. Reemplace las piezas dañadas. Verifique si hay fugas de combustible. Asegúrese de que todos los fijadores estén en su lugar y asegurados. Reemplace las piezas que estén agrietadas, astilladas o dañadas en cualquier forma. No opere la unidad con piezas sueltas o dañadas.
- Inspeccione cuidadosamente el área antes de operar la unidad. Elimine todos los escombros y los objetos duros o filosos tales como cristal, alambre, etc.
- Esté consciente del riesgo de lesión en la cabeza, las manos y los pies.
- No permita niños, espectadores ni mascotas en el área. Los niños, los espectadores y las mascotas deben estar fuera de un radio de 50 pies (15 m) como mínimo; de todas formas los espectadores correrán el riesgo de ser golpeados por objetos lanzados por la unidad. Se debe exhortar a los espectadores a que usen protección para los ojos. Si se le acerca alguien apague la unidad de inmediato.
- Use sólo línea de reemplazo del fabricante original del equipo con un diámetro de 0.095 de pulgada (2.41 mm). Nunca use línea reforzada con metal, alambre o soga. Se pueden romper y convertirse en proyectiles peligrosos.
- Oprima el control del estrangulador y compruebe que regresa automáticamente a la posición de marcha en vacío. Haga todos los ajustes o reparaciones antes de usar la unidad.

ADVERTENCIAS DE SEGURIDAD PARA LAS UNIDADES A GASOLINA

	ADVERTENCIA: La gasolina es muy inflamable y sus gases pueden explotar si se encienden. Tome las siguientes precauciones:
--	--

- Almacene el combustible solamente en los recipientes diseñados y aprobados específicamente para estos materiales.
- Pare siempre el motor y deje que se enfríe antes de llenar el tanque de combustible. No quite nunca la tapa del tanque de combustible ni eche combustible cuando el motor esté caliente. Antes de llenar el tanque, afloje siempre la tapa lentamente para disipar la presión del mismo. No fume.

NORMAS PARA UNA OPERACION SEGURA

- Siempre mezcle y agregue el combustible en un área exterior bien ventilada, donde no haya chispas ni llamas. No fume.
- No opere nunca la unidad si la tapa del combustible no está bien asegurada en su lugar.
- Evite el peligro de incendio debido a combustible derramado. Limpie de inmediato todo combustible derramado de la unidad antes de encenderla. Antes de arrancar el motor, aleje la unidad a una distancia de 30 pies (9.1 m) como mínimo del lugar de abasto de combustible. No fume.
- No arranque ni use nunca la unidad dentro de una habitación o edificio cerrados. Respirar los vapores de escape puede ocasionarle la muerte. Opere esta unidad solamente en un área exterior bien ventilada.

CUANDO ESTÉ OPERANDO

- Use gafas protectoras que cumplan con la norma Z87.1-1989 de ANSI y tengan la marca que lo indica. Use protección para la oreja/audición cuando opere esta unidad. Use máscara facial o para polvo si la operación produce mucho polvo.
- Use pantalones largos fuertes, botas, guantes y camisa de mangas largas. No use ropa holgada, joyas, pantalones cortos, sandalias, ni esté descalzo. Asegúrese el cabello por encima del nivel de los hombros.
- El protector del accesorio de corte debe estar siempre colocado cuando se utilice la unidad como recortador. No opere la unidad sin ambas líneas de corte extendidas y con la línea adecuada instalada. No extienda la línea de corte más allá de la longitud del protector.
- Asegúrese de que el accesorio de corte no está en contacto con ningún objeto antes de arrancar la unidad.
- Ajuste la manija a su tamaño para proporcionar un mejor agarre.
- El accesorio de corte puede estar girando durante los ajustes del carburador. Use ropa que lo proteja y cumpla con todas las instrucciones de seguridad para prevenir graves lesiones personales.
- Use la unidad solamente de día o con buena luz artificial.
- Evite arranques accidentales. Esté en la posición de arranque cada vez que hale la cuerda de arranque. El operador y la unidad deben estar en una posición estable al arrancar. Consulte las Instrucciones de Arranque/Parada.
- Use la herramienta correcta. Use esta herramienta solamente para el propósito para el cual fue diseñada.
- No se estire demasiado. Mantenga siempre la base de apoyo y equilibrio adecuados.
- Sostenga siempre la unidad con ambas manos cuando la opere. Mantenga un agarre firme sobre ambas manijas.
- Mantenga las manos, la cara y los pies alejados de todas las partes en movimiento. No toque ni trate de parar el accesorio de corte cuando esté girando.
- No toque el motor, la caja de engranajes ni el silenciador. Estas piezas están muy calientes durante la operación, incluso después de que se apaga la unidad.
- No opere el motor a más velocidad de la necesaria para cortar, recortar o recortar bordes. No haga funcionar el motor a alta velocidad cuando no esté cortando.
- Pare siempre el motor cuando deje de cortar o cuando esté caminando de un lugar de corte hacia otro.
- Si golpea o se enreda con un objeto extraño, pare el motor inmediatamente y verifique si ha habido algún daño. No lo opere antes de reparar el daño. No opere la unidad con piezas sueltas o dañadas.
- Pare la unidad, apague el motor y desconecte la bujía para mantenimiento o reparación.
- Use solamente piezas y accesorios de reemplazo del fabricante del equipo original para esta unidad. Éstos están disponibles en su proveedor de servicio autorizado. El uso de cualquier pieza o accesorio no autorizado podría causar lesiones graves al usuario, o daños a la unidad, y anular su garantía.
- Mantenga la unidad limpia de vegetación y otros materiales. Pudieran quedar obstruidas entre el accesorio de corte y el protector.
- Para reducir el peligro de incendio, mantenga el motor y el silenciador libre de hierba, hojas, exceso de grasa o acumulación de carbón.

OTROS AVISOS DE SEGURIDAD

- Nunca almacene una unidad con combustible dentro de un edificio en el cual los vapores puedan llegar a una llama expuesta o una chispa.
- Deje que el motor se enfríe antes de almacenarlo o transportarlo. Asegúrese de fijar bien la unidad mientras la transporta.
- Almacene la unidad en un área seca y cerrada, o en un lugar alto para evitar uso no autorizado o daños. Manténgala alejada del alcance de los niños.
- Nunca rocíe ni chorree la unidad con agua ni ningún otro líquido. Mantenga las manijas secas, limpias y libres de escombros. Límpiela después de usarla, vea las instrucciones de Limpieza y Almacenamiento.
- Conserve estas instrucciones. Consúltelas con frecuencia y úselas para instruir a otros usuarios. Si le presta esta unidad a alguien, préstele también estas instrucciones.

CONSERVE ESTAS INSTRUCCIONES

• SIMBOLOS DE SEGURIDAD E INTERNACIONALES •

Este manual del operador describe los símbolos y figuras de seguridad e internacionales que pueden aparecer en este producto. Lea el manual del operador para obtener información completa acerca de la seguridad, ensamble, operación y mantenimiento y reparación.

SIMBOLO SIGNIFICADO

	• SIMBOLO DE ALERTA DE SEGURIDAD Indica peligro, advertencia o precaución. Puede ser utilizado junto con otros símbolos o figuras.
	• LEA EL MANUAL DEL OPERADOR ADVERTENCIA: Lea el manual del operador y siga todas las advertencias e instrucciones de seguridad. De no hacerlo, el operador y/o los espectadores pueden sufrir graves lesiones.
	• USE PROTECCION OCULAR Y AUDITIVA ADVERTENCIA: Los objetos arrojados por la unidad y el ruido fuerte pueden causar graves lesiones oculares y pérdida auditiva. Utilice protección ocular que cumpla con las normas ANSI Z87.1-1989 y protección auditiva cuando opere esta unidad. Use una careta completa cuando la necesite.
	• COMBUSTIBLE SIN PLOMO Use siempre combustible limpio, nuevo y sin plomo.
	• INDICADOR DE ACEITE Consulte el manual del operador para obtener información acerca del tipo correcto de aceite.
	• NO UTILICE COMBUSTIBLE E85 EN ESTA UNIDAD ADVERTENCIA: Se ha demostrado que el combustible que contiene más del 10% de etanol probablemente ocasionará daños al motor y anulará la garantía.
	• CONTROL DE ENCENDIDO Y APAGADO ENCENDIDO /ARRANQUE /MARCHA
	• CONTROL DE ENCENDIDO Y APAGADO APAGADO o PARADO
	• CONTROL DEL OBTURADOR 1 • Posición de OBTURACIÓN COMPLETA 2 • Posición de OBTURACIÓN PARCIAL 3 • Posición de MARCHA
	• LOS OBJETOS DESPEDIDOS Y LA CUCHILLA ROTATIVA PUEDEN CAUSAR GRAVES LESIONES ADVERTENCIA: No opere esta unidad si la protección plástica de línea no está colocada en su lugar. Manténgase alejado de la cabeza de corte giratorio.
	• MANTENGA ALEJADOS A LOS ESPECTADORES ADVERTENCIA: Mantenga a todos los espectadores, en especial a niños y animales domésticos a por lo menos 50 pies (15 m.) del área de corte.
	• ADVERTENCIA DE SUPERFICIE CALIENTE No toque un silenciador ni un cilindro caliente. Puede quemarse. Estas partes se calientan mucho con el uso. Luego de apagarse permanecen calientes durante un corto tiempo.
	• CUCHILLA AFILADA ADVERTENCIA: La protección del accesorio de corte contiene una cuchilla afilada. Para prevenir graves lesiones, no toque la cuchilla.

CONOZCA SU UNIDAD

APLICACIONES

- Como recortadora;
- Corte de césped y hierbas delgadas
- Recorte de bordes
- Recorte decorativo alrededor de árboles, cercos, etc.

HERRAMIENTAS DE ENSAMBLAJE NECESARIAS:

- Destornillador Phillips
- Dado y destornillador de 3/8"

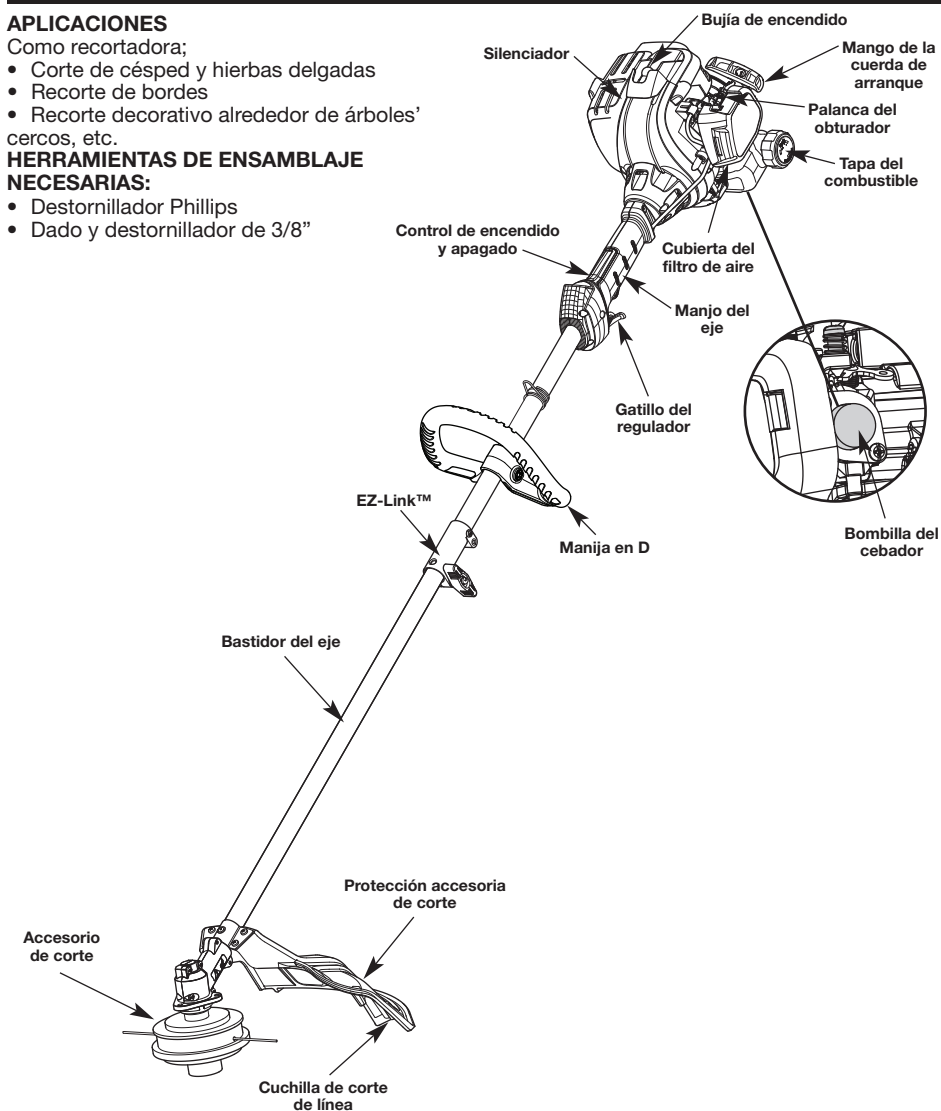

INSTRUCCIONES DE ENSAMBLE

INSTALACION DEL PROTECTOR ACCESORIO DE CORTE

ADVERTENCIA: No opere nunca la recortadora sin el protector accesorio de corte colocado en su lugar para evitar graves lesiones personales.

Siga las siguientes instrucciones si el protector accesorio de corte no está instalado en su unidad.

- Coloque el protector del cabezal de corte en el soporte de montaje de protección, asegurándose de alinear los orificios en el protector con los del soporte de montaje de protección. (Fig. 1)
- Tome los 4 tornillos del protector y atornille cada uno en el protector hasta que quede apretado con la mano.
- Utilizando un destornillador Phillips, apriete los tornillos hasta que el protector quede firme en su lugar. Asegúrese de que los tornillos estén apretados por igual, de manera que haya una separación equilibrada entre el soporte y el protector en cada lado.

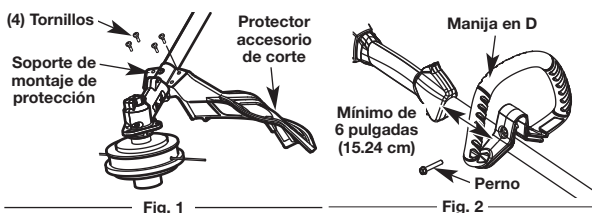

ADJUSTE DE LA MANIJA EN D

- Afloje el perno que está en la manija lo suficiente para moverla (Fig. 2).
- Mientras sujeta la unidad en la posición de funcionamiento (Fig. 9), mueva la manija en D hacia el lugar que le proporcione el mejor agarre.
- Apriete el perno hasta que la manija en D esté segura. (Fig. 2)

ADVERTENCIA: Antes de comenzar a usar este accesorio, lea y comprenda el manual que viene con el accesorio. Siga toda la información de seguridad contenida en el mismo.

OPERACION DEL SISTEMA EZ-LINK™

El sistema EZ-Link™ le permite el uso de estos accesorios optativos.

Recortador de setos	AH720*
Cortamalezas	BC720*
Cultivador	GC720
Recortador de bordes de césped.	LE720
Sierra de poste.	PS720*
Recortador de eje recto.	SS725
Turbosoplador	TB720

***NO use este accesorio con un producto eléctrico. Remoción del accesorio de corte u otros**

ADVERTENCIA: Para evitar graves lesiones personales, apague la unidad antes de sacar o instalar accesorios.

accesorios

- Gire la perilla en sentido antihorario para aflojarla (Fig. 5).
- Opima y sostenga el botón de desconexión (Fig. 3).
- Mientras sostiene el bastidor del eje superior con firmeza, tire del accesorio de corte o accesorio en línea recta fuera del acoplador EZ-Link™ (Fig. 4)

PRECAUCION: Los accesorios deben ser usados en el orificio primario solamente. El usar el orificio incorrecto puede conducir a lesiones personales o daño de la unidad.

Instalación del accesorio de corte u otros accesorios

NOTA: Para facilitar la instalación o remoción de los accesorios, coloque la unidad sobre el suelo o sobre un banco de trabajo.

- Gire la perilla en sentido antihorario para aflojarla (Fig. 5).
- Mientras sostiene el accesorio con firmeza, empújelo en línea recta en el acoplador EZ-Link™ (Fig. 3).

NOTA: La alineación del botón de desconexión con el hueco de guía facilitará la instalación (Fig. 3).

PRECAUCION: Trabe el botón de desconexión en el orificio primario y ajuste bien la perilla antes de operar esta unidad.

- Gire la perilla en sentido horario para ajustarla (Fig. 5).

Para recortar bordes mientras usa el accesorio de corte de cabeza de línea con modelos EZ-Link™, trabe el botón de desconexión en el orificio lateral de 90° (Fig. 5).

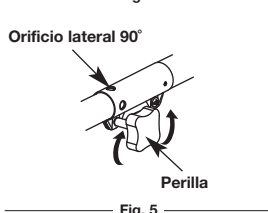
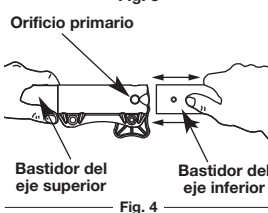
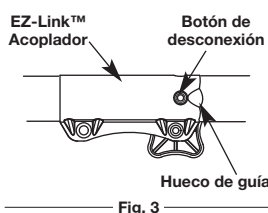

INFORMATIONS SUR L'HUILE ET LE CARBURANT

INSTRUCCIONES PARA MEZCLAR EL ACEITE Y EL COMBUSTIBLE

El combustible viejo o mal mezclado son los motivos principales del mal funcionamiento de la unidad. Asegúrese de usar combustible nuevo, limpio y sin plomo. Siga las instrucciones en detalle para mezclar correctamente el aceite y el combustible.

Definición de los combustibles de mezcla

***ADVERTENCIA: NO USE COMBUSTIBLE E85 EN ESTA UNIDAD.** Se ha comprobado que es probable que el combustible con más de un 10% de etanol dañe este motor, lo que anulará la garantía.

GASOLINA SIN PLOMO	ACEITE DE 2 CICLOS
3,8 LITROS (1 GALON de EE.UU.)	95 mL (3,2 ONZAS FLUIDAS)
1 LITRO	25 mL

PROPORCIÓN DE LA MEZCLA = 40 : 1

Los combustibles actuales con frecuencia son una mezcla de gasolina y oxigenantes como por ejemplo etanol, metanol o MTBE (éter). El combustible mezclado con alcohol absorbe agua. Una cantidad tan pequeña como el 1% de agua en el combustible puede causar la separación del combustible y el aceite. Forma ácidos cuando está almacenado. Cuando use combustible mezclado con alcohol, use combustible nuevo (de menos de 30 días).

Uso de combustibles de mezcla

Si usted opta por usar un combustible de mezcla o si su uso es inevitable, tome las precauciones recomendadas.

- Use siempre una mezcla fresca de combustible según lo indica su manual del operador.
- Use el aditivo especial de combustible STA-BIL® o uno similar
- Agite siempre la mezcla de combustible antes de cargarlo en la unidad.
- Drene el tanque y haga funcionar el motor en seco antes de guardar la unidad.

Uso de aditivos en el combustible

PRECAUCIÓN: Para que el motor funcione correctamente y con la mayor fiabilidad, preste mucha atención a las instrucciones de mezcla de aceite y combustible del envase de aceite de 2 ciclos. El uso de combustible mezclado en forma incorrecta puede dañar seriamente el motor.

La botella de aceite de 2 ciclos que vino con su unidad contiene un aditivo en el combustible que ayudará a inhibir la corrosión y a reducir la formación de depósitos de goma. Se recomienda que use sólo el aceite de 2 ciclos con esta unidad. Si es inevitable, use un buen aceite de 2 ciclos elaborado para motores enfriados por aire junto con un aditivo para el combustible como por ejemplo el estabilizador de gasolina STA-BIL o similar. Agregue 23 mL (0,8 onzas) de aditivo de combustible por galón de combustible de acuerdo con las instrucciones del envase. NUNCA agregue aditivos directamente en el tanque de combustible de la unidad.

Mezcle bien la proporción correcta de aceite para motor de 2 ciclos y gasolina sin plomo en una lata de combustible por separado. Use una proporción de 40:1 de combustible y aceite. No los mezcle directamente en el tanque de combustible de la unidad. Consulte las proporciones específicas de mezcla de gasolina y aceite en la tabla siguiente.

NOTA: 3,8 litros (un galón) de gasolina sin plomo mezclada con una botella de 95 mL (3,2 onzas) de aceite de 2 ciclos es una proporción de 40:1 de combustible y aceite.

NOTA: Elimine la mezcla vieja de aceite y combustible de acuerdo con los reglamentos federales, estatales y locales.

ADVERTENCIA: La gasolina es muy inflamable. Los gases pueden explotar si se encienden. Apague siempre el motor y espere que se enfríe antes de cargar el tanque de combustible. No fume mientras llena el tanque. Mantenga las chispas y las llamas lejos del área.

CARGA DE COMBUSTIBLE EN LA UNIDAD

ADVERTENCIA: Saque la tapa del combustible lentamente para evitar lesionarse con el rociado del combustible. No opere nunca la unidad sin la tapa del combustible firmemente colocada en su lugar.

ADVERTENCIA: Cargue el combustible en un área exterior limpia y bien ventilada. Limpie de inmediato todo combustible que se haya derramado. Evite crear una fuente de encendido con el combustible derramado. No arranque el motor hasta que se hayan evaporado los gases del combustible.

- Saque la tapa de la gasolina.
- Coloque el pico del recipiente de gasolina en el orificio de llenado del tanque de gasolina y llene el tanque.
- No llene el tanque demasiado.
- Limpie toda la gasolina que pueda haberse derramado
- Vuelva a instalar la tapa de la gasolina.
- Mueva la unidad por lo menos 9,1 m (30 pies) de la fuente y sitio de carga antes de arrancar el motor.

NOTA: Elimine la gasolina vieja de acuerdo a los reglamentos federales, estatales y locales.

INSTRUCCIONES DE ARRANQUE Y APAGADO

ADVERTENCIA: Use esta unidad sólo en un área exterior bien ventilada. Los gases de escape de monóxido de carbono pueden ser letales en un área cerrada.

ADVERTENCIA: Evite los arranques accidentales. Colóquese en posición de inicio cuando tire de la cuerda de arranque (Fig. 8). El operador y la unidad deben estar en una posición estable al arrancar la unidad para evitar graves lesiones personales.

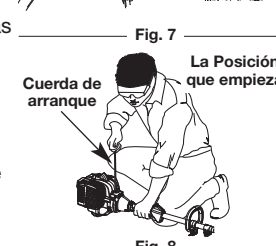
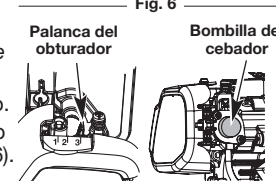
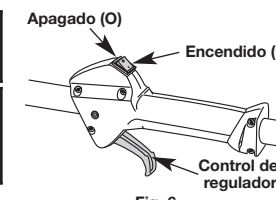

INSTRUCCIONES DE DÉMARRAGE

- Mezcle la gasolina con el aceite. Llene el tanque de combustible con la mezcla de combustible/aceite. Vea las *Instrucciones para Mezclar el Aceite y el Combustible*.
- Llene el tanque de combustible con gasolina nueva, limpia y sin plomo.
- No hay necesidad de encender la unidad. El Control de Encendido y Apagado está en la posición **Encendido (I)**, en todo momento (Fig. 6).
- Oprima completamente el cebador y suéltelo 10 veces. Hágalo lentamente. Se deberá ver un poco de combustible en el cebador y en las tuberías de alimentación de combustible (Fig. 7). Si no puede ver el combustible en el cebador, oprímalo y suéltelo tantas veces como sea necesario hasta que vea combustible en el mismo.
- Coloque la palanca del obturador en **Posición 1** (Fig. 7).
- Agáchese en posición de arranque (Fig. 8). Oprima la traba del regulador hacia adentro y apriete la palanca de control del regulador. Hale el cordón de arranque 5 veces.
- Coloque la palanca del obturador en **Posición 2** (Fig. 7).
- Mientras que exprime el control de válvula reguladora, tire de la cuerda del arrancador enérgicamente 3 a 5 veces de encender el motor.
- Mantenga oprimido el regulador y deje que el motor se caliente durante 30 a 60 segundos.
- Mientras oprime el control del regulador, coloque la palanca del obturador en la **Posición 3** (Fig. 7) y continúe calentando el motor durante 60 segundos más. Se puede usar la unidad durante este tiempo.

NOTA: La unidad se ha calentado debidamente cuando el motor acelera sin titubear.

SI... El motor titubea, regrese la palanca del obturador a la **Posición 2** (Fig. 7) y siga calentándolo.

SI... El motor no arranca, regrese al paso 3.

SI... El motor no arranca después de 2 intentos, coloque la palanca del obturador en la **Posición 3** y oprima el control del regulador. Hale la cuerda del arranque con fuerza de 3 a 8 veces. El motor debe arrancar. Si no sucede así, repita el procedimiento.

SI SE CALIENTA... El motor ya está caliente, regrese al paso 6.

INSTRUCCIONES DE APAGADO

- Saque la mano del control del regulador. Deje enfriar el motor en marcha en vacío.
- Oprima y mantenga oprimido el control de encendido y apagado en la posición de APAGADO (O) hasta que el motor se detenga por completo (Fig. 6).

SI VA A UTILIZAR EL ARRANCADOR ELÉCTRICO O ACCESORIO DE POWER START BIT™ OPCIONAL

CÓMO ARRANCAR LA UNIDAD UTILIZANDO EL ARRANCADOR ELÉCTRICO O EL ACCESORIO DE ARRANQUE ELÉCTRICO OPCIONAL.

NOTA: ¡Esta unidad puede utilizar un arrancador eléctrico o un accesorio de arranque opcional Power Start Bit™!

Para informarse sobre el uso adecuado de estos sistemas, consulte el manual del operador del arrancador eléctrico o accesorio de opcional Power Start Bit™. (Se vende por separado) En la página 5 de este manual encontrará la información necesaria para comprar estos accesorios).

INSTRUCCIONES DE ARRANQUE

- Mezcle la gasolina con aceite. Llene el tanque de combustible con una mezcla de combustible/aceite. Vea las instrucciones sobre cómo mezclar el aceite y el combustible.

2. Llène el tanque de combustible con gasolina limpia y fresca. Consulte Cómo llenar la unidad de combustible.

NOTA: No hay necesidad de arrancar la unidad. El control de Encendido/Apagado está en la posición **ENCENDIDO (I)** en todo momento (Fig. 6).

3. Oprima y suelte completamente la pera del cebador 10 veces, lentamente. Deberá verse alguna cantidad de combustible en la pera del cebador (Fig. 7). Si no se ve combustible en la pera, oprima la pera hasta que se vea el combustible.

4. Coloque la palanca del obturador en la **Posición 1** (Fig. 7).

5. Agáchese en la posición de arranque (Fig. 8) Coloque el arrancador eléctrico o el accesorio de arranque eléctrico opcional en la parte trasera de la unidad. Consulte la sección de Operación del manual del operador del Arrancador Eléctrico o Accesorio de Arranque Eléctrico Opcional Power Start Bit.

6. Oprima la palanca del control del regulador. Apriete y mantenga apretado el botón de **ENCENDIDO (I)** del arrancador eléctrico o taladro durante 2 segundos.

7. Coloque la palanca del obturador en la **Posición 2** (Fig. 7).

8. Oprima la palanca del control del regulador, apriete y mantenga apretado el botón de **ENCENDIDO (I)** del arrancador eléctrico o taladro durante 2 segundos, hasta que la unidad arranque.

9. Mantenga apretado el control del regulador, desmonte el arrancador eléctrico o taladro de la unidad y deje que el motor se caliente durante 30 a 60 segundos.

10. Mantenga apretado el control del regulador, ponga la palanca del obturador en la **Posición 3** (Fig. 7) y haga funcionar la unidad durante 60 segundos más. La unidad se puede usar durante este paso.

NOTA: La unidad se ha calentado debidamente cuando el motor acelera sin fallar.

SI... el motor funciona con fallas, vuelva a colocar la palanca del obturador en la **Posición 2** (Fig. 7) y continúe calentando el motor.

SI... el motor no arranca, regrese al paso 3.

SI... el motor no arranca después de unos cuantos intentos, coloque la palanca del obturador en la **Posición 3**, y oprima el gatillo. Apriete y mantenga apretado el botón de **ENCENDIDO (I)** del arrancador eléctrico o taladro a intervalos de 2 segundos hasta que la unidad arranque.

SI ESTÁ CALIENTE... Si el motor ya está caliente, arranque la unidad con la palanca azul del obturador en la **Posición 2**. Después que la unidad arranque, mueva la palanca azul del obturador a la **Posición 3**.

INSTRUCCIONES DE APAGADO

1. Saque la mano del control del regulador. Deje enfriar el motor en marcha en vacío.

2. Oprima y mantenga oprimido el control de encendido y apagado en la posición de **APAGADO (O)** hasta que el motor se detenga por completo (Fig. 6).

INSTRUCCIONES DE OPERACIÓN

COMO SOSTENER EL RECORTADOR

ADVERTENCIA: Use siempre protección para sus ojos, audición, pies y cuerpo para reducir el riesgo de una lesión al operar esta unidad.

Antes de operar esta unidad, párese en posición de operación (Fig. 9). Verifique lo siguiente:

- El operador tiene protección ocular y ropa adecuada.
- El brazo derecho está levemente doblado, y la mano está sosteniendo el mango del eje.
- El brazo izquierdo está recto y la mano sostiene la manija en D.
- La unidad está debajo del nivel de la cintura.
- El accesorio de corte está paralelo al suelo y hace fácil contacto con la vegetación que va a ser cortada sin que el operador tenga que inclinarse.

AJUSTE DE LA LONGITUD DE LA LINEA DE CORTE

PRECAUCIÓN: No saque ni altere el ensamble de la cuchilla limitadora de línea. La línea longitud excesiva causará fallo mecánico prematuro y / o daño de la unidad

El accesorio de corte Bump Head™ le permite soltar línea de corte sin apagar el motor. Para soltar más línea, golpee suavemente el accesorio de corte contra el suelo (Fig. 10) mientras opera el recortador a alta velocidad.

NOTA: Mantenga siempre la línea de corte completamente extendida. Es más difícil soltar línea al acortarse la línea de corte.

Cada vez que se golpea la cabeza, se suelta alrededor de 25,4 mm (1 pulgada) de línea de corte. La cuchilla en la protección del accesorio de corte detendrá la línea en la longitud correcta si se suelta demasiada línea.

Para obtener mejores resultados, golpee la perilla percuisva sobre terreno limpio o tierra dura. Si intenta soltar la línea sobre el césped alto, el motor podrá ahogarse. Mantenga siempre la línea de corte completamente extendida. Es más difícil soltar línea al acortarse la línea de corte.

NOTA: No apoye la perilla percuisva sobre el suelo mientras la unidad esté en funcionamiento.

La línea puede cortarse por:

- Enredarse con un objeto extraño
- Fatiga normal de la línea
- Intentar cortar hierbas gruesas y leñosas
- Forzar la línea en objetos como paredes o postes de cercos.

CONSEJOS PARA OBTENER MEJORES RESULTADOS AL RECORTAR

- El ángulo correcto para ubicar el accesorio de corte es paralelo al suelo.
- No fuerce el accesorio de corte. Permita que la punta de la línea realice el corte (en especial a lo largo de paredes). Si corta con más de la punta reducirá la eficacia del corte y puede sobrecargar el motor.
- Corte césped de más de 200 mm (8 pulgadas) trabajando de arriba hacia abajo en pequeños incrementos para evitar el desgaste prematuro de la línea y el arrastre del motor.
- Corte de derecha a izquierda siempre que sea posible. Cortar hacia la izquierda mejora la eficiencia de la unidad. Los recortes salen arrojados en sentido contrario al operador.
- Mueva lentamente el recortador dentro y fuera del área de corte a la altura deseada. Realice movimientos ya sea de adelante hacia atrás y viceversa, o de lado a lado. El corte en longitudes más cortas produce mejores resultados.
- Recorte únicamente cuando el pasto y las hierbas estén secas.
- La vida de su línea de corte depende de:
 - Seguir todas las técnicas de corte indicadas anteriormente
 - El tipo de vegetación que corte
 - El lugar donde se corta

Por ejemplo, la línea se desgastará más rápido cuando corte contra un muro que cuando corte alrededor de un árbol.

RECORTE DECORATIVO

El recorte decorativo se realiza eliminando toda la vegetación de alrededor de los árboles, postes, cercos, etc. Gire toda la unidad a modo de que el accesorio de corte se ubique a un ángulo de 30° con el suelo (Fig 11).

INSTRUCCIONES DE MANTENIMIENTO Y REPARACIÓN

PROGRAMA DE MANTENIMIENTO

ADVERTENCIA: Para evitar lesiones personales graves, nunca realice mantenimiento ni reparaciones con la unidad funcionando. Realice siempre el mantenimiento y las reparaciones con la unidad fría. Desconecte el cable de la bujía de encendido para cerciorarse de que la unidad no arrancará.

Estos procedimientos requeridos para el mantenimiento deben ser realizados con la frecuencia indicada en la tabla. Deben ser incluidos como parte de toda puesta a punto de cada temporada.

NOTA: Algunos procedimientos de mantenimiento pueden requerir el uso de herramientas o habilidades especiales. Si no está seguro acerca de estos procedimientos, lleve su unidad a un establecimiento de reparación, persona o distribuidor de servicio autorizado que arregle motores para uso fuera de la carretera.

NOTA: El mantenimiento, la sustitución o arreglo de dispositivos para el control de emisiones y sistemas pueden ser hechos por cualquier establecimiento de reparación, persona o proveedor de servicio autorizado que arregle motores para uso fuera de la carretera.

FRECUENCIA	MANTENIMIENTO REQUERIDO	CONSULTE
Antes de arrancar el motor	Llene el tanque de combustible con la mezcla correcta de aceite y combustible.	p. 13
Cada 10 horas	Limpie y vuelva a aceitar el filtro de aire.	p. 14
Cada 25 horas	Inspeccione la condición y la separación de la bujía de encendido.	p. 15

INSTRUCCIONES DE MANTENIMIENTO Y REPARACIÓN

ELIMINACIÓN DE LA LÍNEA

ADVERTENCIA: No use nunca línea reforzada con metal, alambre, cadena ni soga, etc. Estos elementos pueden desprenderse y convertirse en un proyectil peligroso.

1. Gire la perilla del topetón a la derecha hasta que toda la línea esté dentro del cabezal cortador (Fig. 12).

2. Usando un destornillador de cabeza llana, inserte la extremidad en la línea hoyuelo y apenas bajo porción expuesta de la línea (Fig. 13)

3. Tire de la línea derecho hacia fuera hasta que toda la línea se quite del cabezal cortador.

LÍNEA INSTALACIÓN

Utilice siempre el fabricante de equipamiento original 2.41 mm (0.095 pulg.) línea del reemplazo.

1. Alinee las flechas en la perilla del topetón con los ojete de la cubierta del carrete, si no están ya (Fig. 14).

2. Usando 16 pies (4.8 m) de 2.41 mm (0.095 pulg.) línea empuje del reemplazo ambos extremos de la línea a través de los agujeros en la perilla del topetón hasta que resalten a través de los ojeteador en ambos lados del cabezal cortador. Continúe tirando de la línea hasta que aproximadamente 8 pies (2.4 m) es visibles de ambos lados del cabezal cortador. (Fig. 15)

3. Lleve a cabo la cubierta del carrete, dé vuelta a la perilla del topetón a la derecha para enrollar la línea alrededor del carrete hasta cerca de 5 pulg. (12.7 cm) está resaltando de cada lado del cabezal el cortador. (Fig. 12)

4. Comience la unidad y tope el cabezal cortador en la tierra hasta que se alcance la longitud de corte deseada. Exceso de la línea será cortada por la línea lámina.

NOTA: Si la línea de corte extremos se tira en el cabezal cortador o la línea se tuerce, refiera a *Quitar la línea*.

MANTENIMIENTO DEL FILTRO DE AIRE

ADVERTENCIA: Para evitar graves lesiones personales, apague siempre su recortador y espere que se enfríe antes de limpiarlo o realizar todo tipo de mantenimiento.

Nettoyage du Filtre a Aire

No mantener debidamente su filtro de aire puede resultar en funcionamiento inadecuado o puede causar daño permanente a su motor.

1. Abra la tapa del filtro de aire desenroscando el tornillo correspondiente (Fig. 16).
2. Saque el filtro de aire y la pantalla que está detrás del mismo (Fig. 16).
3. Lave el filtro con detergente y agua. Enjuague bien el filtro y déjelo secar.
4. Aplique suficiente aceite limpio de motor SAE 30 para recubrir ligeramente el filtro.
5. Exprima el filtro para esparcir y eliminar el exceso de aceite.
6. Reemplace el filtro de aire y la pantalla que está detrás del mismo (Fig. 16).

NOTA: Si opera la unidad sin el filtro de aire, **ANULARÁ** la garantía.

7. Vuelva a ponerle la tapa al filtro de aire. Inserte los ganchos de la caja del filtro de aire en las ranuras de la tapa del filtro (Fig. 16).
8. Gire la tapa del filtro de aire a la derecha y alinee el tornillo de la tapa con el orificio correspondiente (Fig. 16). Apriete el tornillo para asegurar la tapa del filtro de aire.

AJUSTE DE LA VELOCIDAD DE MARCHA EN VACÍO

ADVERTENCIA: Los dientes pueden girar durante los ajustes de marcha en vacío. Use ropa que lo proteja y cumpla con todas las instrucciones de seguridad para prevenir graves lesiones personales.

NOTA: Los ajustes realizados sin cuidado pueden dañar seriamente su unidad. Los ajustes del carburador deben ser realizados por un proveedor de servicio autorizado.

Si luego de verificar la mezcla del combustible y limpiar el filtro de aire el motor aún no funciona en mínima, ajuste el tornillo de velocidad lenta de la siguiente manera.

1. Arranque el motor y déjelo funcionar durante 2-3 minutos a alta velocidad (regulación plena) para que se caliente. Lea las *Instrucciones de Arranque y Apagado*.

NOTA: Verifique que las púas no estén en contacto con el suelo cuando ajuste la marcha lenta.

2. Suelte el gatillo del regulador y deje que el motor funcione en marcha lenta. Si el motor se apaga, use un destornillador pequeño Phillips para girar el tornillo de marcha en vacío en el **sentido de las agujas del reloj**, dándole 1/8 de vuelta cada vez (según sea necesario), hasta que el motor funcione en marcha en vacío sin inconvenientes (Fig. 17).

NOTA: Las púas no deben girar cuando el motor está en mínima.

3. Si las púas giran cuando el motor está en mínima, gire el tornillo de marcha lenta en **sentido antihorario** 1/8 de vuelta por vez (según sea necesario) para reducir la marcha lenta.

El control de la mezcla de combustible, la limpieza del filtro de aire y el ajuste del tornillo de marcha lenta deben resolver la mayoría de los problemas del motor. De no ser así y si:

- El motor no funciona en mínima,
- El motor fluctúa o se para al acelerar,
- Existe una pérdida de fuerza motriz,

Lleve el carburador a un proveedor de servicio autorizado para que lo ajuste.



Fig. 9



Fig. 10

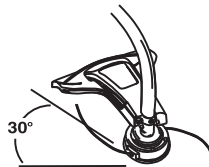

Fig. 11

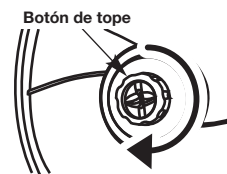

Fig. 12

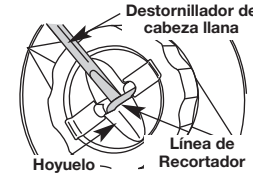

Fig. 13

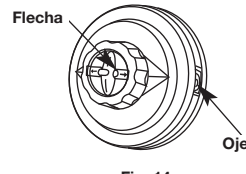

Fig. 14



Fig. 15

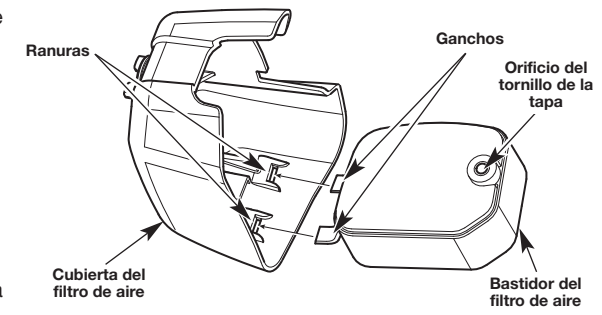
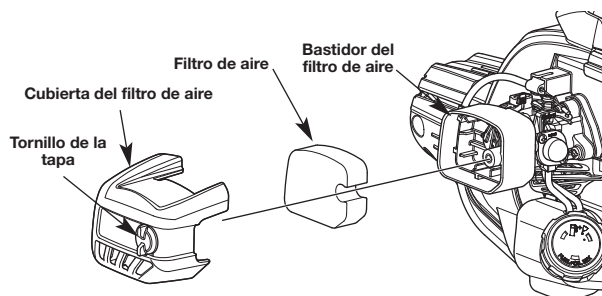

Fig. 16

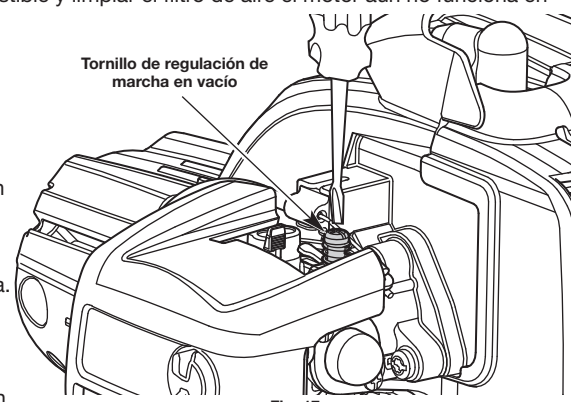

Fig. 17

INSTRUCCIONES DE MANTENIMIENTO Y REPARACIÓN

CAMBIO DE LA BUJÍA DE ENCENDIDO

1. Apague el motor y espere que se enfríe. Tome el alambre de la bujía con firmeza y sáquelo de la bujía de encendido.
2. Limpie alrededor de la bujía de encendido. Saque la bujía de encendido de la cabeza del cilindro girando una llave de casquillo de 16 mm (5/8 de pulgada) en **sentido antihorario**.



PRECAUCIÓN: No limpie con chorro de arena, ni raspe ni limpie los electrodos. El motor podría dañarse si penetran pequeñas partículas en el cilindro.

3. Inspeccione la bujía. Si la bujía está rajada, corroída o sucia, cámbiela por una bujía **#753-06193, Champion® RDJ7J** o una equivalente.
4. Use un calibrador de hoja para ajustar la abertura de la bujía a **0.025 pulgadas (0.635 mm)** (Fig. 18).
5. Instale la bujía en la culata del motor. Apriete la bujía en el sentido de las agujas del reloj con una llave de bujía de 5/8 hasta ajustarla.

NOTA: Si usa una llave de torsión, ajuste a:

12,3-13,5 Nom (110-120 pulg.olibras). No ajuste demasiado.

6. Vuelva a conectar el cable de la bujía de encendido.

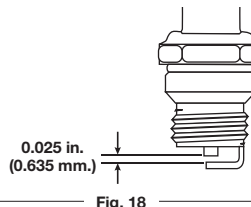

Fig. 18

LIMPIEZA Y ALMACENAMIENTO

LIMPIEZA



ADVERTENCIA: Para evitar graves lesiones personales, apague siempre su recortador y espere que se enfríe antes de limpiarlo o realizar cualquier tipo de mantenimiento.

Use un cepillo pequeño para limpiar la parte exterior de la unidad. No use detergentes fuertes. Los limpiadores domésticos que contienen aceites aromáticos como pino y limón, y con solventes como el queroseno pueden dañar el bastidor de plástico y la manija. Seque toda la humedad con un paño suave.

ALMACENAMIENTO

- No guarde nunca la unidad con combustible en el tanque donde los vapores puedan llegar a una llama o chispa.
- Espere que el motor se enfríe antes de guardar la unidad.
- Guarde la unidad bajo llave para prevenir el uso por personas no autorizadas y su daño.
- Guarde la unidad en un área seca y bien ventilada.
- Guarde la unidad fuera del alcance de los niños.

Almacenamiento a corto plazo (de 1 a 2 semanas)

1. Guarde la unidad en posición horizontal. Si no fuera posible, guarde la unidad verticalmente, con el motor hacia arriba.

Almacenamiento prolongado

1. Quite la tapa del tanque de combustible, voltee la unidad y vacíe el combustible en un contenedor aprobado.
- NOTA:** No use gasolina que haya estado guardada durante más de 30 días. Elimine la gasolina vieja de acuerdo con las normas federales, estatales y locales.
2. Arranque el motor y déjelo funcionar hasta que se ahogue. Esto asegura que todo el combustible ha sido drenado del carburador.
3. Espere a que el motor se enfríe. Quítele la bujía y eche 5 gotas de cualquier aceite de motor de 2 tiempos de alta calidad en el cilindro. Tire lentamente de la cuerda de arranque para distribuir el aceite. Vuelva a poner la bujía.

NOTA: Saque la bujía de encendido y drene todo el aceite del cilindro antes de intentar arrancar el recortador después de su almacenamiento.

4. Limpie bien la unidad e inspeccione para ver si existen partes flojas o dañadas. Repare o cambie las partes dañadas y ajuste los tornillos, tuercas o pernos que puedan estar flojos. La unidad está ahora lista para ser guardada.

ACCESORIO OPCIONAL

ARRANCADOR ELÉCTRICO Y ACCESORIO DE ARRANQUE ELÉCTRICO OPCIONAL POWER START BIT™

Esta unidad está diseñada para utilizarse, de forma opcional, con un arrancador eléctrico o con un accesorio de arranque Power Start Bit™, los cuales se venden por separado. Si decide arrancar la unidad utilizando uno de estos sistemas de arranque o tiene alguna pregunta, comuníquese con su distribuidor local o llame al **1-800-828-5500, en EE.UU., (1-800-668-1238 en Canadá)**, para más información, así como la forma de comprarlo. También puede ir a www.troybilt.com o www.troybilt.ca.

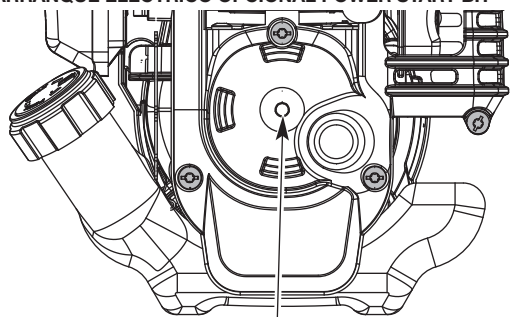

Función de Arranque Eléctrico

Fig. 19

RESOLUCIÓN DE PROBLEMAS

CAUSA	ACCIÓN
EL MOTOR NO ARRANCA	
El tanque de combustible está vacío	Remplíselo de carburant bien mélangé.
La bombilla de cebado no fue oprimida lo suficiente	Oprima la pera del cebador 10 veces o hasta que se vea el combustible
El motor está inundado	Utilisez la procédure de démarrage
El combustible está viejo (más de 30 días) y/o mal mezclado	Drene el tanque de combustible y eche combustible fresco mezclado adecuadamente
La bujía de encendido está arruinada	Remplacez ou nettoyez-le
EL MOTOR NO FUNCIONA EN MINIMA	
El filtro de aire está obstruido	Cambie o limpie el filtro de aire
El combustible está viejo (más de 30 días) y/o mal mezclado	Drene el tanque de combustible y eche combustible fresco mezclado adecuadamente
Velocidad de marcha en vacío inadecuada	Ajuste la velocidad de marcha en vacío
EL MOTOR NO ACELERA	
El combustible está viejo (más de 30 días) y/o mal mezclado	Drene el tanque de combustible y eche combustible fresco mezclado adecuadamente
El accesorio de corte está atascado de hierba	Pare el motor y limpie el accesorio de corte
El filtro de aire está sucio	Limpie o cambie el filtro de aire
EL MOTOR NO TIENE SUFICIENTE POTENCIA O SE AHOGA AL CORTAR	
El combustible está viejo (más de 30 días) y/o mal mezclado	Drene el tanque de combustible y eche combustible fresco mezclado adecuadamente
La bujía de encendido está arruinada	Remplacez ou nettoyez-la
LA CABEZA DE CORTE NO HACE AVANZAR LINEA	
El accesorio de corte está atascado de hierba	Pare el motor y limpie el accesorio de corte
El accesorio de corte no tiene línea	Coloque una línea nueva
El carrete interior está trabado	Rebobine el carrete interior
La cabeza de corte está sucia	Limpie el carrete interior y la bobina exterior
La línea se ha soldado	Desarme, saque la sección soldada y rebobine la línea
La línea se retorció al reponerla	Desarme y rebobine la línea
No hay suficiente línea expuesta	Oprima el botón de tope y tire de la línea hasta sacar 102 mm (4 pulg) de línea fuera del accesorio de corte
LA LÍNEA DE CORTE AVANZA SIN CONTROL	
El cabezal de corte tiene aceite	Limpie el aditamento de corte

SI NECESITA ASISTENCIA ADICIONAL, COMUNÍQUESE CON SU PROVEEDOR DE SERVICIO AUTORIZADO.

ESPECIFICACIONES

Tipo de motor	Enfriado por aire, de 2 ciclos
Carrera	1.10 pulg (2.8 cm)
Desplazamiento	27 cc
R.P.M. de operación	6,800+ r.p.m.
R.P.M. de marcha lenta	2,800 - 3,400 r.p.m.
Separación de la bujía de encendido	0.025 pulg (0.635 mm)
Lubricación	Mezcla de combustible y aceite
Proporción de combustible - aceite	40:1
Capacidad del tanque de combustible	14 onzas (397 ml)
Peso de unidad (Sin combustible, con accesorio de corte, y manija en D)	11 - 13 libras (4.9 - 5.9 kg)
Mecanismo de corte	Proulx
Diámetro de la bobina de línea	4.5 pulg (114,3 mm)
Diámetro de la línea de corte	0.095 pulg (2.41 mm)
Diámetro de la trayectoria de corte	18 pulg (40.72 cm)

* Toda las especificaciones contenidas en este manual se basan en la información más reciente disponible en el momento de impresión del manual. Nos reservamos el derecho de hacer cambios en cualquier momento sin aviso previo.

**MANUFACTURER'S LIMITED WARRANTY FOR:
GARANTIE LIMITÉE DU FABRICANT POUR:
GARANTÍA LIMITADA DEL FABRICANTE PARA:**



The limited warranty set forth below is given by Troy-Bilt LLC (Troy-Bilt) with respect to new merchandise purchased and used in the United States, its possessions and territories.

Troy-Bilt warrants this product against defects in material and workmanship for a period of three (3) years commencing on the date of original purchase and will, at its option, repair or replace, free of charge, any part found to be defective in material or workmanship. This limited warranty shall only apply if this product has been operated and maintained in accordance with the Operator's Manual furnished with the product, and has not been subject to misuse, abuse, commercial use, neglect, accident, improper maintenance, alteration, vandalism, theft, fire, water or damage because of other peril or natural disaster. Damage resulting from the installation or use of any accessory or attachment not approved by Troy-Bilt for use with the product(s) covered by this manual will void your warranty as to any resulting damage. This warranty is limited to ninety (90) days from the date of original retail purchase for any Troy-Bilt product that is used for rental or commercial purposes, or any other income-producing purpose.

HOW TO OBTAIN SERVICE: Warranty service is available, WITH PROOF OF PURCHASE THROUGH YOUR LOCAL AUTHORIZED SERVICE DEALER. To locate the dealer in your area, visit our website at www.troybilt.com or www.troybilt.ca, check for a listing in the Yellow Pages, call **1-800-828-5500** or **1-800-668-1238** in Canada, or write to P.O. Box 361131, Cleveland, OH 44136-0019. No product returned directly to the factory will be accepted unless prior written permission has been extended by the Customer Service Department of Troy-Bilt.

This limited warranty does not provide coverage in the following cases:

- A. Tune-ups - Spark Plugs, Carburetor Adjustments, Filters
- B. Wear items - Bump Knobs, Outer Spools, Cutting Line, Inner Reels, Starter Pulley, Starter Ropes, Drive Belts, Saw Chains, Guide Bars, Cultivator Tines.
- C. Troy-Bilt does not extend any warranty for products sold or exported outside of the United States of America, its possessions and territories, except those sold through Troy-Bilt's authorized channels of export distribution.

Troy-Bilt reserves the right to change or improve the design of any Troy-Bilt Product without assuming any obligation to modify any product previously manufactured.

No implied warranty, including any implied warranty of merchantability or fitness for a particular purpose, applies after the applicable period of express written warranty above as to the parts as identified. No other express warranty or guaranty, whether written or oral, except as mentioned above, given by any person or entity, including a dealer or retailer, with respect to any product shall bind Troy-Bilt. During the period of the Warranty, the exclusive remedy is repair or replacement of the product as set forth above. (Some states do not allow limitations on how long an implied warranty lasts, so the above limitation may not apply to you.)

The provisions as set forth in this Warranty provide the sole and exclusive remedy arising from the sales. Troy-Bilt shall not be liable for incidental or consequential loss or damages including, without limitation, expenses incurred for substitute or replacement lawn care services, for transportation or for related expenses, or for rental expenses to temporarily replace a warranted product. (Some states do not allow limitations on how long an implied warranty lasts, so the above limitation may not apply to you.)

In no event shall recovery of any kind be greater than the amount of the purchase price of the product sold. Alteration of the safety features of the product shall void this Warranty. You assume the risk and liability for loss, damage, or injury to you and your property and/or to others and their property arising out of the use or misuse or inability to use the product.

This limited warranty shall not extend to anyone other than the original purchaser, original lessee or the person for whom it was purchased as a gift.

How State Law Relates to this Warranty: This warranty gives you specific legal rights, and you may also have other rights which vary from state to state.

To locate your nearest service dealer, dial **1-800-828-5500** in the United States or **1-800-668-1238** in Canada.

La garantie limitée énoncée ci-après est accordée par Troy-Bilt LLC et concerne les marchandises neuves achetées et utilisées aux États-Unis, ses possessions et territoires.

Troy-Bilt LLC garantit ce produit contre tout vice de matière ou de façon pendant une période de trois (3) ans à compter de la date d'achat initiale et elle se réserve le choix de réparer ou de remplacer, à titre gratuit, toute pièce présentant un vice de matière ou de façon. Cette garantie limitée ne s'appliquera que dans la mesure où le produit aura été utilisé et entretenu conformément au Manuel de l'utilisateur fourni avec le produit et n'aura pas fait l'objet d'un usage inadéquat, abusif, commercial ou négligent, d'un accident, d'un entretien inadéquat, d'une modification, de vandalisme, d'un vol, d'un incendie, de dégâts d'eau ou d'un endommagement résultant d'un autre péril ou d'un désastre naturel. Les dommages résultants de l'installation ou de l'utilisation de tout accessoire ou équipement non approuvé par Troy-Bilt pour une utilisation avec le(s) produit(s) couvert(s) par le présent manuel annuleront la garantie en ce qui concerne les dommages qui en résulteraient éventuellement. La présente garantie est limitée à quatre-vingt-dix (90) jours à compter de la date d'achat au détail initiale pour tout produit Troy-Bilt utilisé à des fins locatives ou commerciales, ou toute utilisation produisant des revenus.

POUR L'OBTENTION DU SERVICE DE GARANTIE : le service au titre de la garantie est disponible, SUR PRÉSENTATION D'UNE PREUVE D'ACHAT, AUPRÈS DU DISTRIBUTEUR AGRÉÉ LOCAL. Pour trouver un distributeur dans votre région, visitez notre site Web www.troybilt.com or www.troybilt.ca, consultez les Pages Jaunes, appelez le **1-800-828-5500** aux États-Unis ou le **1-800-668-1238** au Canada, ou écrivez à l'adresse Troy-Bilt LLC, PO Box 361131, Cleveland, OH 44136-0019. Aucun produit retourné à l'usine sans permission écrite préalable du service après-vente de Troy-Bilt ne sera accepté.

La garantie limitée n'offre aucune couverture dans les cas suivants :

- A. Mises au point : bougies, réglages de carburateur, filtres
- B. Éléments pouvant s'user : boutons de butée, bobines extérieures, fil de coupe, moulins intérieurs, poulie du démarreur, cordons de démarrage, courroies d'entraînement, chaînes de scie, guide barres, couteaux de motobineuse.
- C. Troy-Bilt LLC n'accorde aucune garantie pour les produits vendus ou exportés des États-Unis d'Amérique, de leurs possessions et territoires, exception faite en ce qui concerne les produits vendus par l'intermédiaire de ses canaux agréés de distribution à l'exportation.

Troy-Bilt LLC se réserve le droit de modifier ou d'améliorer la conception de ses produits sans pour autant assumer l'obligation de modifier tout produit d'une fabrication plus ancienne.

Aucune garantie implicite, y compris toute garantie de valeur marchande ou d'adaptation à une fin particulière, ne s'applique après la période applicable de garantie expresse écrite ci-dessus concernant les pièces qui sont identifiées. Aucune autre garantie ou caution expresse, écrite ou orale, à l'exception de celle mentionnée ci-dessus, accordée par toute personne ou entité, y compris tout distributeur ou détaillant, concernant tout produit n'engagera la responsabilité de Troy-Bilt LLC. Pendant la période de garantie, le recours exclusif est la réparation ou le remplacement du produit dans les conditions énoncées ci-dessus. (Certains états ne permettent pas la limitation de la garantie implicite, il est donc possible que la limitation ci-dessus ne s'applique pas à vous.)

Les clauses énoncées dans la présente Garantie constituent le recours unique et exclusif inhérent aux ventes. Troy-Bilt LLC ne sera en aucun cas tenue pour responsable de tout dommage indirect ou consécutif ou de dommages comprenant, entre autres, les dépenses encourues du fait du recours à des services de remplacement ou de substitution pour l'entretien des pelouses, le transport ou des frais connexes, ou les frais entraînés par une location destinée à remplacer provisoirement un produit sous garantie. (Certains états ne permettent pas la limitation de la garantie implicite, il est donc possible que la limitation ci-dessus ne s'applique pas à vous.)

Aucun recouvrement, quel qu'il soit, ne sera d'un montant supérieur au prix du produit vendu. Toute modification des dispositifs de sécurité du produit annulera la présente Garantie. Vous assumez tout risque et toute responsabilité résultant de la perte, de l'endommagement ou du préjudice que vous et votre propriété et/ou d'autres et leur propriété pourront encourir d'un fait de l'utilisation normale, de la mauvaise utilisation ou de l'incapacité d'utiliser le produit.

La présente garantie limitée n'est accordée qu'à l'acheteur initial, au preneur initial ou à la personne à laquelle le produit a été offert.

Le Droit des États vis à vis de la présente garantie : la présente garantie vous confère certains droits juridiques et vous pouvez bénéficier d'autres droits lesquels varient d'un état à l'autre.

Pour obtenir l'adresse du distributeur réparateur le plus proche, composez le : **1-800-828-5500** aux États-Unis ou le **1-800-668-1238** au Canada.

Troy-Bilt LLC concede la garantía limitada establecida debajo para mercancías nuevas que sean compradas y usadas en los Estados Unidos, sus posesiones y territorios.

Troy-Bilt LLC garantiza este producto contra defectos en el material y la mano de obra durante un período de tres (3) años, a partir de la fecha de compra original y a su entera discreción, arreglará o substituirá sin costo alguno cualquier pieza cuyo material o mano de obra se considere defectuoso. Esta garantía limitada se deberá aplicar únicamente si este producto ha sido manejado y mantenido de acuerdo al Manual del Operario incluido con el producto y, si no ha sido sometido a mal uso, abuso, uso comercial, negligencia, accidente, mantenimiento inapropiado, alteración, vandalismo, hurto, fuego, agua o daños debidos a otros riesgos o desastre natural. Los daños ocasionados por la instalación o el uso de cualquier accesorio o aditamento que no esté aprobado por Troy-Bilt y que sea usado con el (los) producto(s) contemplados en este manual, anularán la garantía con respecto a cualquier daño resultante. Esta garantía está limitada a noventa (90) días a partir de la fecha de compra original al detalle de cualquier producto Troy-Bilt que se use para alquilar, para propósitos comerciales o cualquier otro propósito que genere ingresos.

CÓMO OBTENER SERVICIO: El servicio de garantía está disponible A TRAVÉS DE SU DISTRIBUIDOR DE SERVICIO LOCAL AUTORIZADO, AL PRESENTAR EL COMPROBANTE DE COMPRA. Para localizar al distribuidor en su área, visite nuestro sitio en Internet en www.troybilt.com or www.troybilt.ca, busque el aviso clasificado en las Páginas Amarillas, llame al **1-800-828-5500** en EE.UU. o al **1-800-668-1238** en Canada, o escriba a Troy-Bilt LLC, PO Box 361131, Cleveland, OH 44136-0019. No se aceptará ningún producto que sea enviado directamente a la fábrica, a menos que haya recibido autorización previa por escrito por parte del Departamento de Servicio al Consumidor de Troy-Bilt.

Esta garantía limitada no ofrece cobertura en los siguientes casos:

- A. Sincronizaciones - bujías, ajustes de carburadores, filtros.
- B. Artículos de desgaste, perillas percusivas, carretes externos, línea de corte, carretes internos, polea de arranque, cuerdas de arranque, correas motoras, vio cadenas, guía bares, dientes de cultivadora.
- C. Troy-Bilt no le ofrece ninguna garantía a los productos que sean vendidos o exportados fuera de los Estados Unidos de América, sus posesiones y territorios, excepto aquellos que se vendan a través de los canales de distribución para exportación autorizados por Troy-Bilt.

Troy-Bilt se reserva el derecho a cambiar o mejorar el diseño de cualquier producto Troy-Bilt, sin adoptar ninguna obligación para modificar cualquier producto fabricado con anterioridad.

Ninguna garantía implícita es aplicable después del periodo de aplicabilidad de la garantía expresa escrita con anterioridad, incluyendo cualquier garantía implícita de comerciabilidad o idoneidad para un propósito particular con respecto a las piezas identificadas. Exceptuando lo mencionado anteriormente, ninguna otra garantía expresa bien sea escrita o verbal con respecto a cualquier producto que sea concedida por cualquier persona o entidad, incluyendo al distribuidor o minorista, deberá comprometer a Troy-Bilt LLC durante el período de la Garantía, el remedio exclusivo es el arreglo o la sustitución del producto según lo establecido anteriormente. (Algunos estados no permiten limitaciones en cuanto al período de duración de una garantía implícita, de manera que puede que la limitación anterior no sea aplicable en su caso.)

Las estipulaciones establecidas en esta Garantía ofrecen la solución única y exclusiva que resulte de las ventas. Troy-Bilt no deberá ser responsable de pérdidas o daños incidentales o consecuentes que incluyan, sin limitación, gastos incurridos debido a la sustitución de servicios de mantenimiento de prados, transporte o gastos relacionados, o gastos de alquiler para reemplazar temporalmente un producto bajo garantía. (Algunos estados no permiten limitaciones en cuanto al período de duración de una garantía implícita, de manera que puede que la limitación anterior no sea aplicable en su caso.)

Ningún tipo de recuperación deberá ser superior al precio de compra del producto vendido, en ningún caso. La alteración de las características de seguridad del producto deberá anular esta Garantía. Usted adopta el riesgo y la obligación de la pérdida, daño o lesión en su persona o a su propiedad y/o la de otras personas y sus propiedades, que se origine a raíz del uso o mal uso, o la incompetencia para usar el producto.

Esta garantía limitada no deberá cubrir a ninguna otra persona distinta al comprador original, arrendatario original, o la persona para la cual se compró en calidad de regalo.

Relación de las leyes estatales con esta Garantía: Esta garantía le confiere derechos legales específicos, y puede que usted también tenga otros derechos, los cuales varían en cada estado.

Para localizar al distribuidor de servicio local más cercano, marque el número **1-800-828-5500** en EE.UU. o al **1-800-668-1238** en Canada.

TROY-BILT LLC

P.O. Box 361131

Cleveland, OH 44136-0019

Free Manuals Download Website

<http://myh66.com>

<http://usermanuals.us>

<http://www.somanuals.com>

<http://www.4manuals.cc>

<http://www.manual-lib.com>

<http://www.404manual.com>

<http://www.luxmanual.com>

<http://aubethermostatmanual.com>

Golf course search by state

<http://golfingnear.com>

Email search by domain

<http://emailbydomain.com>

Auto manuals search

<http://auto.somanuals.com>

TV manuals search

<http://tv.somanuals.com>