



USER MANUAL Cordless Grass Trimmer

MANUEL DE UTILISATION Tonneuse/Tronçonneuse Électrique de gazon

MANUAL DEL USUARIO Recortador/Cortador de Césped Eléctrico

MODEL : TB45E

**SAFETY
OPERATION
MAINTENANCE**

**SECURITE
FONCTIONNEMENT
ENTRETIEN**

**SEGURIDAD
OPERACION
MANTENIMIENTO**



WARNING • PLEASE READ

For your own safety please read this manual before attempting to operate your new unit. Failure to follow instructions can result in serious personal injury. Spend a few moments to familiarize yourself with your trimmer before each use.

AVERTISSEMENT • LIRE ATTENTIVEMENT

Pour votre sécurité, lisez entièrement ce manuel avant d'utiliser votre nouvel outil. Le non respect des instructions peut résulter en des accidents graves. Prenez quelques instants pour vous familiariser avec le coupe-herbe avant chaque utilisation.

ADVERTENCIA • FAVOR DE LEER

Para su propia seguridad, favor de leer este manual antes de intentar operar su unidad nueva. Si no se siguen estas instrucciones se pueden provocar serias heridas personales. Favor de dedicar un poco de tiempo para familiarizarse cada vez que se utilice la unidad.

PLEASE READ

Dear Customer,

Thank you for purchasing a Troy Bilt product. With proper operation and maintenance it will provide you with years of service.

In order to make the best use of your investment, be **CERTAIN** to familiarize yourself with the contents of the **ENTIRE** User Manual before attempting to operate and maintain your unit.

Be sure to carefully follow the step-by-step illustrations in this manual to start, operate and maintain your new product.

In the manual there will be the following call-outs: **NOTE**, **WARNING / CAUTION** and **WARRANTY**.

A **NOTE** is used to convey additional information, to highlight a particular explanation, or expand a step description.

A **WARNING** or **CAUTION** identifies a procedure which, if not undertaken or if improperly done, can result in serious personal injury or damage to the unit and/or both.

The **W** (**WARRANTY SYMBOL**) serves notice that unless instructions or procedures are followed, any damage caused will void the warranty and repairs will be at owner's expense.

Service other than user maintenance should be performed by a Troy Bilt Authorized Service Center. Damage or conditions which render this product inoperable caused by improper maintenance practices will void the manufacturer's warranty.

**FOR WARRANTY OR SERVICE CONTACT THE NEAREST TROY BILT AUTHORIZED SERVICE CENTER
BY CALLING THE 1-800# LISTED ON THE BACK COVER.**

**Troy Bilt LLC
Product Service Department**

A LIRE ATTENTIVEMENT

Cher client,

Merci de votre achat d'un produit Troy Bilt. Correctement utilisé et entretenu, il vous procurera des années de satisfaction.

Il est **IMPERATIF** que vous preniez connaissance de **LA TOTALITE** du contenu de ce manuel avant d'utiliser l'outil ou de procéder aux opérations d'entretien.

Conformez-vous scrupuleusement aux instructions et illustrations étape par étape concernant le démarrage, l'utilisation et l'entretien de votre nouvel outil.

Ce manuel contient également des mises en gardes et informations intitulées: **REMARQUE**, **AVERTISSEMENT /**

ATTENTION et **G GARANTIE**.

Une **REMARQUE** est destinée à fournir des informations complémentaires, éclaircir un point particulier ou expliquer une étape plus en détail.

Un **AVERTISSEMENT** ou **ATTENTION** est utilisé pour identifier une procédure qui, si elle est négligée ou incorrectement exécutée, peut entraîner des dommages matériels et/ou corporels graves.

Le **G** (**SYMBOLE DE GARANTIE**) indique que si les procédures ou instructions ne sont pas respectées, les dommages ne seront pas couverts par la garantie et les réparations seront à la charge du propriétaire.

Les réparations autres que les entretiens à effectuer par l'utilisateur devront être confiées à un Centre de réparation Troy Bilt agréé. La garantie du fabricant sera nulle en cas de dommages ou de conditions rendant le produit inutilisable à la suite d'un entretien inadéquat.

**FOR WARRANTY OR SERVICE CONTACT THE NEAREST TROY BILT AUTHORIZED SERVICE CENTER
BY CALLING THE 1-800# LISTED ON THE BACK COVER.**

**Troy Bilt LLC
Service de Réparation**

FAVOR DE LEER

Estimado Cliente,

Gracias por comprar un producto Troy Bilt. Con una operación y mantenimiento adecuados le proporcionará años de servicio.

Con el objeto de hacer un mejor uso de su inversión, **ASEGURESE** de familiarizarse con el contenido de **TODO** el Manual del Usuario antes de intentar operar o dar mantenimiento a su unidad.

Asegurarse de seguir cuidadosamente las ilustraciones graduales de este manual para poner en marcha, operar y dar mantenimiento a su nuevo producto.

En el manual se encontrarán las siguientes señales: **NOTA**, **ADVERTENCIA / PRECAUCION** y **G GARANTIA**.

Una **NOTA** se utiliza para comunicar una información adicional, para enfatizar una explicación particular, o para extender la descripción de un paso.

Una **ADVERTENCIA** o **PRECAUCION** identifica un procedimiento que, si no se lleva a cabo o se hace en forma inadecuada, puede provocar serias heridas personales o daños a la unidad y/o ambas cosas.

La **G** (**SIMBOLO DE GARANTIA**) notifica que a menos que se sigan las instrucciones o procedimientos, cualquier daño causado anulará la garantía y las reparaciones correrán a cuenta del propietario.

Todo el servicio que no sea el mantenimiento del usuario se llevará a cabo en un Centro de Servicio Autorizado Troy Bilt. Los daños o las condiciones que hagan inoperable este producto debido a las prácticas inadecuadas de mantenimiento anularán la garantía del fabricante.

**FOR WARRANTY OR SERVICE CONTACT THE NEAREST TROY BILT AUTHORIZED SERVICE CENTER
BY CALLING THE 1-800# LISTED ON THE BACK COVER.**

**Troy Bilt LLC
Departamento de Servicio**

1 - GENERAL INFORMATION - RENSEIGNEMENTS GENERAUX - INFORMACION GENERAL

E N G	SPECIFICATIONS	TB45E
	Input120V~, 60Hz, 4.5 Amp
	No Load Speed7,500/min
	Cutting width15" (380mm)
	Line Diameterø0.065" (1.65mm)
	Net Weight2.9 Kg (6.4 Lbs)

F R A	CARACTERISTIQUES	TB45E
	Pouissance120V~, 60Hz, 4,5Amp
	Vitesse à vide7,500/min
	Diamètre du cercle de coupe15" (380mm)
	Taille de ligneø0.065" (1.65mm)
	Poids Net2,9 Kg (6,4 Lbs)

E S P	ESPECIFICACIONES	TB45E
	Potencia120V~, 60Hz, 4,5A
	Velocidad no Instalada7,500/min ¹ /RPM
	Diámetro del Círculo de Corte15" (380mm)
	Reserva del la líneaø0.065" (1.65mm)
	Peso neto2,9 Kg (6,4 Lbs)

1 - GENERAL INFORMATION - RENSEIGNEMENTS GENERAUX - INFORMACION GENERAL

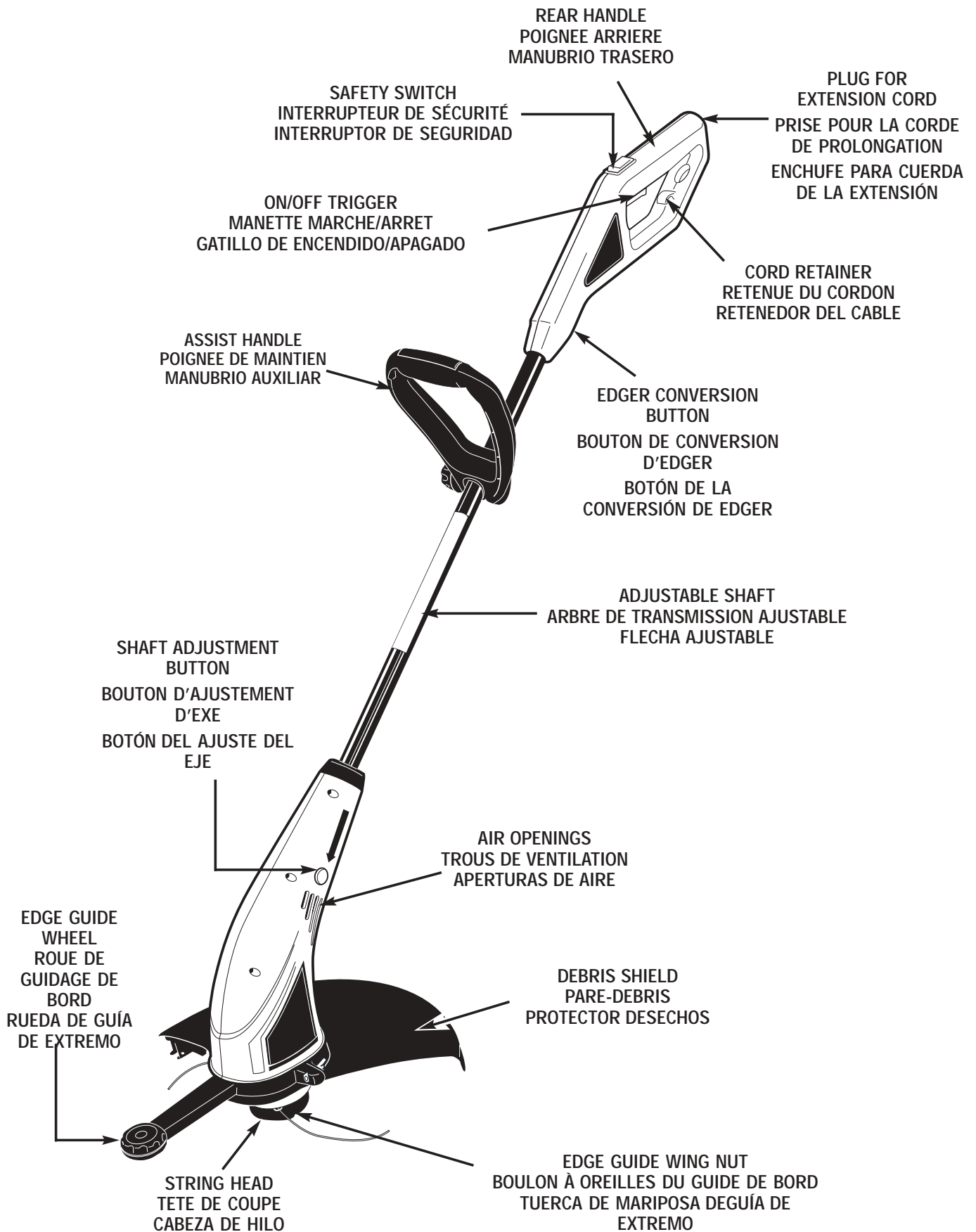

IMPORTANT SAFETY INSTRUCTIONS

INSTRUCTIONS DE SECURITE IMPORTANTES

- INSTRUCCIONES DE SEGURIDAD IMPOR- TANTES

E
N
G
L
I
S
H

PLEASE READ - SAVE THESE INSTRUCTIONS

When using an electrical appliance, basic precautions should always be followed to assure maximum safety and optimum performance. Read this manual before assembling and operating this appliance. Failure to comply with instructions may result in electrical shock, burns, fire, or personal injury.

WARNING

1-1. TO REDUCE THE RISK OF ELECTRIC SHOCK, BURNS, FIRE OR PERSONAL INJURY:

1. **FOLLOW ALL SAFETY INSTRUCTIONS** listed in this manual before/during operation of this trimmer.
2. **TO REDUCE THE RISK OF ELECTRIC SHOCK** this equipment has a polarized plug (one blade is wider than the other). This plug will fit in a polarized extension cord only one way. If the plug does not fit fully in the extension cord, reverse the plug. Do not change the plug in any way.

F
R
A
N
C
A
I
S

LIRE ET CONSERVER CES INSTRUCTIONS

Lorsqu'un appareil électrique est utilisé, des précautions élémentaires doivent toujours être prises pour assurer une sécurité maximum et une performance optimale. Lire cette Notice avant d'assembler et d'utiliser cet appareil. Ne pas se conformer aux instructions peut causer des secousses électriques, des brûlures, un incendie ou des blessures corporelles.

AVERTISSEMENT

1-1. POUR RÉDUIRE LES RISQUES DE BRÛLURES, D'INCENDIE, DE SECOUSSES ÉLECTRIQUES OU DE BLESSURES :

1. **RESPECTER TOUTES LES MESURES DE SÉCURITÉ** figurant dans cette Notice avant et durant l'utilisation du coupe-herbe.
2. **POUR RÉDUIRE LES RISQUES DE SECOUSSES ÉLECTRIQUES**, cet équipement est muni d'une fiche polarisée (une broche est plus large que l'autre). Cette fiche ne peut être branchée que dans un sens et que dans une prise de courant polarisée. Si la fiche ne peut pas être enfoncée à fond dans la prise de courant, inverser le sens de la fiche. Ne jamais modifier la fiche de l'appareil.

E
S
P
A
Ñ
O
L

FAVOR DE LEER - CONSERVE ESTAS INSTRUCCIONES

Al utilizar un aparato eléctrico siempre debe seguir ciertas precauciones básicas para asegurar una protección máxima y un rendimiento óptimo. Lea este manual antes de ensamblar y operar este aparato. Si no sigue las instrucciones podría provocar el riesgo de incendio, choque eléctrico o heridas personales.

ADVERTENCIA

1-1. PARA REDUCIR EL RIESGO DE CHOQUEN ELECTRICO, INCENDIO O HERIDAS PERSONALES:

1. **SIGA TODAS LAS INSTRUCCIONES DE SEGURIDAD** enlistadas en este manual antes y durante la operación de esta recortadora.
2. **PARA REDUCIR EL RIESGO DE CHOQUE ELECTRICO**, este equipo cuenta con un enchufe polarizado (una clavija es más ancha que la otra). Este enchufe embonará en una toma de corriente polarizada de una sola manera. Si el enchufe no embona por completo, inviértalo. De ninguna manera intente cambiar el enchufe.

3. **INSPECT UNIT FOR DAMAGE** to the housing or plug. Keep all fasteners tight. Do not use if the trigger does not turn the unit off properly. Never use unit if cord or plug has been damaged, the motor or unit itself is not working as it should or has been dropped, damaged, left outdoors or dropped in water. Never operate with any air opening blocked. Keep air openings free of debris that may reduce air flow. Replace damaged parts that are chipped, cracked or damaged in any way. Keep cutter knife sharp.
4. **DOUBLE INSULATED** to help protect against electric shock. Double insulation construction consists of 2 separate "layers" of electric insulation. Appliances built with this insulation system are not intended to be grounded. As a result, the extension cord used with your unit can be plugged into any conventional 120 volt electrical outlet. Normal safety precautions must be observed when operating an electrical appliance. The double insulation system is only for added protection against injury resulting from a possible internal electrical insulation failure.
5. **EXTENSION CORD** - Use only with an extension cord intended for outdoor use. Match wire gauge to the cord length. See table below. A 2-wire cord without a ground connection may be used since this appliance is double insulated. If in doubt of proper wire size, use the next heavier gauge. Please note that the smaller the gauge number, the heavier the cord.

3. **INSPECTER L'APPAREIL À LA RECHERCHE DE DOMMAGES** qu'auraient pu subir le carter, le cordon électrique ou à la fiche. Toutes les fixations doivent être bien serrées. Ne pas utiliser l'appareil si la gâchette ne permet pas de l'arrêter adéquatement. Ne jamais utiliser l'appareil si le cordon électrique ou la fiche est endommagé, si le moteur ou le coupe-herbe lui-même ne fonctionne pas correctement ou s'il est tombé, s'il a été endommagé, laissé à l'extérieur ou plongé dans l'eau. Ne pas utiliser l'appareil si les trous de ventilation sont bouchés. Toujours enlever les débris qui risqueraient de limiter la circulation de l'air par les trous de ventilation. Remplacer les pièces endommagées qui sont ébréchées, cassées ou qui ont été endommagées d'une manière ou d'une autre et qui risqueraient d'être projetées et causer de graves blessures. Garder le couteau de coupeur aigu.
4. **DOUBLE ISOLATION** pour protéger l'utilisateur des risques de secousses électriques. La double isolation consiste en deux «couches» d'isolant électrique. Les appareils construits avec ce type d'isolation ne sont pas conçus pour être mis à la terre. Par conséquent, le cordon prolongateur utilisé avec le coupe-herbe peut être branché dans n'importe quelle prise de courant de 120 volts. Des mesures de sécurité élémentaires doivent toujours être prises lorsqu'un appareil électrique est utilisé. La double isolation constitue seulement une protection supplémentaire en cas de défaillance de l'isolant interne.
5. **CORDON PROLONGATEUR** - Ne brancher cet appareil que dans un cordon prolongateur conçu pour usage extérieur et d'un calibre adéquat en fonction de sa longueur. Voir le tableau ci-dessous. Un cordon prolongateur à 2 conducteurs ne possédant pas de connexion à la terre peut être utilisé étant donné que cet appareil est à double isolation. Si l'on n'est pas sûr du calibre du cordon prolongateur à utiliser, utiliser un cordon prolongateur de calibre immédiatement supérieur. Il est à noter que plus le numéro du calibre est petit plus le cordon prolongateur est gros.

3. **REVISE LA UNIDAD POR SI HAY DAÑOS** en el bastidor, el cable o el enchufe. Mantenga todos los sujetadores apretados. No la use si el interruptor no apaga su unidad adecuadamente. Nunca la opere si el cable o el enchufe han sido dañados, si el motor no funciona como debería, o si la unidad ha sido golpeada, dañada o dejada caer en agua. Nunca la haga funcionar con alguna apertura de aire bloqueada. Conserve todas las aperturas libres de desechos que puedan reducir el flujo de aire. Reemplace las partes dañadas que estén astilladas, cuarteadas o en mal estado, de manera que puedan volar y causar alguna herida seria. Mantenga cuchillo de cortador agudo.
4. **DOBLE AISLAMIENTO** para ayudar a protegerlo contra los choques eléctricos. La construcción de doble aislamiento consiste en 2 "capas" separadas de aislamiento eléctrico. Los aparatos construidos con este sistema de aislamiento no están diseñados para conectarse a tierra. Como resultado de esto, el cable de extensión utilizado con este aparato puede conectarse en cualquier toma eléctrica convencional de 120 voltios. Deben observarse las precauciones normales de seguridad al operar un aparato eléctrico. El sistema de doble aislamiento sólo es para aumentar la protección contra heridas que pudieran resultar por una posible falla de aislamiento eléctrico interno.
5. **CABLE DE EXTENSION** - Uselo exclusivamente con un cable de extensión diseñado para exteriores. Vea la tabla de abajo. Puede usar un cable de dos alambres sin una conexión a tierra ya que este aparato está doblemente aislado. En caso existir duda sobre la medida adecuada del alambre, use el calibre que le sigue para un mayor grosor. Observe que entre más pequeño es el número de calibre, más grueso es el cable.

MINIMUM WIRE GAUGE RECOMMENDATIONS		
VOLTS	EXTENSION CORD LENGTH	WIRE SIZE REQUIRED
120	25 feet / 7.5m	18 A.W.G.*
	50 feet / 15m	16 A.W.G.*
	100 feet / 30m	16 A.W.G.*

*American Wire Gauge

Table 1

DO NOT ABUSE CORD - Never carry appliance by cord or pull cord to disconnect from outlet. Keep cord clear of operator and obstacles at all times. Do not expose cord to heated surfaces, oil or water. Do not pull cord around sharp edges, corners or close door on cord.

6. **W NO SERVICEABLE PARTS INSIDE** - Your double insulated appliance has no serviceable parts inside. Do not attempt to repair it yourself. For service information, contact the Troy Bilt Product Service Department listed on the back cover of this User Manual.
7. **RISK OF EYE INJURY** - Always wear goggles or other suitable eye protection when operating your trimmer. Edging increases the risk of injury caused by flying debris. Always keep bystanders at a safe distance.

- (1). When using the appliance, an extension cord of adequate size must be used for safety and to prevent loss of power and overheating.
- (2). The extension cord must be specifically intended for outdoor use and marked "SJ" or "SJT" and with the suffix "WA". In Canada, the extension cord must be marked "SFTW".
- (3). Inspect extension power cord for loose or exposed wires and damaged insulation. If damaged, replace before using appliance.

RECOMMANDATIONS DE CALIBRE DE FIL MINIMUM		
TENSION	LONGUEUR DU CORDON	CALIBRE DE FIL REQUIS
120	25 pieds / 7,5m	18 A.W.G.*
	50 pieds / 15m	16 A.W.G.*
	100 pieds / 30m	16 A.W.G.*

*American Wire Gauge (CALIBRE AMERICAIN)

Tableau 1

NE PAS MALTRAITER LE CORDON - Ne jamais transporter l'appareil par le cordon électrique ni tirer sur le cordon électrique pour débrancher l'appareil. Le cordon électrique doit toujours être tenu à l'écart de l'opérateur et des obstacles. Ne pas exposer le cordon électrique à des surfaces chaudes, de l'huile ou de l'eau. Ne pas tirer le cordon électrique autour d'angles vifs, de coins et veiller à ne pas le coincer dans une porte en la fermant.

6. **G AUCUNE PIÈCE INTERNE N'EST RÉPARABLE PAR L'UTILISATEUR** - Cet appareil à double isolation ne comporte aucune pièce interne réparable par l'utilisateur. Ne pas essayer de le réparer soi-même. Pour tout renseignement concernant l'entretien, s'adresser à un Centre de réparation Troy Bilt dont le numéro figure sur la couverture arrière de cette Notice d'utilisation.
7. **DANGER POUR LES YEUX** - Toujours porter des lunettes de sécurité ou tout autre dispositif de protection des yeux lorsqu'on utilise le coupe-herbe. Lorsque l'on taille des bordures, les débris projetés augmentent le risque de blessures. Personne ne doit s'approcher de la zone de travail.

- (1). Un cordon prolongateur de diamètre approprié doit être utilisé pour éviter les pertes de puissance et la surchauffe de l'appareil.
- (2). Le cordon prolongateur doit être spécialement conçu pour usage extérieur et porter la mention «SJ» ou «SJT» et le suffixe «WA». Au Canada, le cordon prolongateur doit porter la mention «SFTW».
- (3). S'assurer que le cordon prolongateur ne comporte pas de fils dénudés ni desserrés et que l'isolant n'est pas endommagé. En cas de dommages, remplacer le cordon prolongateur avant d'utiliser l'appareil.

RECOMENDACIONES PARA EL CALIBRE MINIMO DEL ALAMBRE		
VOLTIOS	LONGITUD DE CABLE DE EXTENSION	TAMAÑO REQUERIDO DEL ALAMBRE
120	25 pies / 7.5m	18 A.W.G.*
	50 pies / 15m	16 A.W.G.*
	100 pies / 30m	16 A.W.G.*

*Calibre para Alambre de los E.U.A.

Tabla 1

NO MALTRATE EL CABLE - Nunca jale el cable para transportar el aparato o para desconectarlo de la toma de corriente. Mantenga el cable a distancia del operador y de cualquier obstáculo en todo momento. No exponga el cable a superficies caliente, aceite o agua. No jale el cable alrededor de borde u orillas filosas ni cierre puertas sobre éste.

6. **G NO INCLUYE PARTES DE REPUESTO** - Su aparato doblemente aislado no cuenta con partes de repuesto en su interior. No intente hacer reparaciones usted mismo. Para información sobre el servicio, consulte al Departamento de Servicios para Productos Troy Bilt enlistado en el reverso de Manual del Usuario.
7. **RIESGO DE HERIDAS EN LOS OJOS** - Siempre use lentes protectores cuando opere su recortadora. El desorillar aumenta el riesgo de heridas causadas por desechos que vuelan. Mantenga siempre a los espectadores a una distancia segura.

- (1). Al utilizar este aparato, debe usar un cable de extensión del tamaño adecuado por seguridad y para evitar una pérdida de potencia o sobrecalentamiento.
- (2). El cable de extensión debe estar diseñado específicamente para uso en exteriores y marcado con "SJ" o "SJT" y con el sufijo "WA". En Canadá, el cable de extensión debe estar marcado con "SFTW".
- (3). Revise la extensión del cable de energía por si hay alambres sueltos o expuestos, o por si el aislamiento está dañado. En caso de que sea así, reemplácelo antes de utilizar el aparato.

8. **KEEP HANDS AND FEET AWAY** from rotating line. Do not operate without debris shield attached.
9. **DRESS PROPERLY** - Always wear long pants, shoes and gloves. Do not wear loose clothing, jewelry, short pants, sandals or go barefoot.
10. **KEEP AREA CLEAR** - Keep everyone, especially children and pets away from the area of operation 50 feet (15m). Turn off unit immediately if you are approached. Never allow children to operate the appliance to be used as a toy or to run unattended at any time.
11. **AVOID A DANGEROUS ENVIRONMENT** - Do not use in the presence of flammable liquids or gases, smoking or burning materials to avoid creating a fire or explosion. Never operate the trimmer in wet or damp conditions or around swimming pools, hot tub, etc. Do not use in rain. Do not handle plug, cord or appliance with wet hands.
12. **USE APPLIANCE CORRECTLY** - Use this appliance only for its intended use as described in this manual. **DO NOT SWEEP WITH TRIMMER** - Sweeping refers to tilting stringhead to sweep away debris from walkways, etc. Your trimmer is a powerful tool and small stones or other such debris may be hurled 50 feet or more, causing injury or damage to nearby property such as automobiles, homes and windows. Inspect area before starting the appliance to remove debris and other objects that can cause damage during operation.
13. **DO NOT USE ACCESSORIES** or attachments except as recommended and provided by Troy Bilt. Do not use any type of wire or metal cutting line.

8. **TENIR LES PIEDS ET LES MAINS À L'ÉCART** du fil de coupe en rotation. Ne pas utiliser si le bouclier à débris n'est pas en place.
9. **BIEN S'HABILLER** - Toujours porter des pantalons longs, des chaussures et des gants. Ne jamais porter de vêtements amples, de bijoux, de shorts ou de sandales. Ne jamais utiliser l'appareil si on est pieds nus.
10. **LA ZONE DE TRAVAIL DOIT TOUJOURS ÊTRE DÉGAGÉE** - Maintenez chacun, particulièrement les enfants et les animaux de compagnie partis de l'aire de les pieds de l'opération 50 (15m). Arrêter l'appareil dès que quelqu'un s'en approche. Ne jamais laisser les enfants utiliser cet appareil en tant que jouet et ne jamais les laisser utiliser l'appareil sans surveillance.
11. **ÉVITER LES MILIEUX DANGEREUX** - Pour éviter les risques d'incendie ou d'explosion, ne pas utiliser l'appareil à proximité de liquides ou de gaz inflammables ou de matériaux en combustion ou dégageant de la fumée. Ne pas utiliser le coupe-herbe dans les endroits humides ou mouillés, autour des piscines, de cuves à remous, etc. ou lorsqu'il pleut. Ne pas toucher à la fiche, au cordon électrique ou à l'appareil si on a les mains mouillées.
12. **UTILISER ADÉQUATEMENT L'APPAREIL** - Utiliser l'appareil exclusivement pour les applications prévues dans cette Notice. **NE PAS UTILISER LE COUPE-HERBE POUR BALAYER** - c'est-à-dire déplacer la tête de coupe de gauche à droite pour nettoyer les débris des trottoirs, des allées, etc. Ce coupe-herbe est un outil puissant qui peut projeter des débris à plus de 50 pieds et blesser quelqu'un ou endommager les voitures, les fenêtres ou les habitations proches. Inspecter la zone de travail avant de mettre l'appareil en marche et la débarrasser des débris et des autres objets qui pourraient éventuellement causer des dommages.
13. **NE JAMAIS UTILISER D'ACCESSOIRES** autres que ceux recommandés et fournis par Troy Bilt. Ne pas utiliser de fils de coupe métalliques.

8. **CONSERVE LAS MANOS Y LOS PIES ALEJADOS** de la línea giratoria. No opere sin la protección instalada.
9. **VISTA ADECUADAMENTE** – Use siempre pantalones largos, zapatos y guantes. No opere sin el protector para residuos instalado.
10. **MANTENGA EL AREA LIMPIA** – Mantenga cada uno, especialmente los niños y los animales domésticos ausentes del área de los pies de la operación 50 (15m). Apague la unidad inmediatamente en caso de que se esté acercando a ellos. Nunca permita que los niños operen el aparato como si fuera un juguete o que éste funcione desatendido.
11. **EVITE UN AMBIENTE PELIGROSO** – No lo use en presencia de líquidos o gases inflamables, materiales humeantes o ardientes, para evitar que produzca un incendio o alguna explosión. Nunca opere su recortadora en condiciones húmedas o mojadas, alrededor de albercas, etc. No lo use bajo la lluvia. No agarre el enchufe, el cable o el aparato con las manos mojadas.
12. **USE EL APARATO CORRECTO** – Use este aparato exclusivamente para lo que fue hecho y como se describe en este manual. **NO BARRA CON LA RECORTADORA** - El barrer significa ladear la cabeza de hilo con el fin de quitar desechos de las banquetas, etc. Su recortadora es una potente herramienta y pequeñas piedras u otros escombros similares pueden ser lanzados 50 pies o más, causando heridas o daños a propiedades cercanas tales como automóviles, casas y ventanas. Inspeccione el área antes de encender el aparato para remover desechos y otros objetos que pueden causar daños durante la operación.
13. **NO USE ACCESORIOS** o aditamentos con excepción de los recomendados y suministrados por Troy Bilt, No use ningún tipo de línea cortadora metálica o alámbrica.

14. **DO NOT OVERREACH** - Keep firm footing and balance at all times.
15. **AVOID UNINTENTIONAL STARTING** - Do not carry plugged in trimmer with your finger on the switch.
16. **DISCONNECT** trimmer from power supply when not in use and before servicing stringhead.
17. **STORE** idle trimmer indoors. Appliance should be stored in a dry, high or locked up place - out of the reach of children.
18. Don't grasp the exposed cutting blades or cutting edges when picking up or holding the appliance.
19. **Don't force appliance** - it will do the job better and with less likelihood of a risk of injury at the rate for which it was designed.

1-2. EXPLANATION OF NOTE, WARNING, and WARRANTY SYMBOL

1. A **NOTE** is used to convey additional information, or highlight a particular explanation, or to expand a step instruction.
2. A **WARNING** identifies a procedure which, if not undertaken or if improperly done, can result in a serious personal injury or damage to the unit and/or both.
3. **W** (**WARRANTY SYMBOL**) serves notice that unless instructions or procedures are followed, any damage will void the warranty and repairs will be at owner's expense. Service other than user maintenance should be performed by a Troy Bilt Authorized Service Center. Damage or conditions caused by improper maintenance practices which render this product inoperable will void the manufacturer's warranty.

14. **NE PAS TENIR L'APPAREIL À BOUT DE BRAS.** Toujours garder bon pied et un bon équilibre.
15. **ÉVITER LES DÉMARRAGES ACCIDENTELS** - Ne pas porter l'appareil pendant qu'il est branché et alors qu'on a le doigt sur la gâchette.
16. **DÉBRANCHER** l'appareil de la prise de courant quand il n'est pas utilisé ou avant d'entretenir la tête de coupe.
17. **REMISER** le coupe-herbe à l'intérieur - Lorsqu'il n'est pas utilisé, l'appareil doit être remisé dans un endroit sec, verrouillé ou inaccessible aux enfants.
18. Ne pas saisir les lames de coupe ou les bords de coupe exposés lorsque vous prenez ou tenez l'appareil.
19. **Ne pas forcer avec l'appareil** - il fonctionnera mieux et il y aura moins de risques d'accident s'il fonctionne à la vitesse pour laquelle il a été prévu.

1.2. EXPLICATION DES NOTES, AVERTISSEMENTS ET SYMBOLES DE LA GARANTIE

1. Un **NOTE** est destiné à fournir des informations complémentaires, à éclaircir un point particulier ou à expliquer plus en détail une étape.
2. Un **AVERTISSEMENT** identifie une procédure qui risque de causer de graves blessures corporelles ou de graves dommages à l'appareil et/ou les deux si elle n'est pas respectée ou si elle est mal effectuée.
3. Le **G** (**SYMBOLE DE GARANTIE**) indique que si les procédures ou instructions n'ont pas été respectées, les dommages causés annuleront la garantie et que les réparations seront à la charge du propriétaire. Pour des services autres que ceux d'entretien à effectuer par l'utilisateur, s'adresser à un Centre de réparation agréé Troy Bilt. La garantie du fabricant sera nulle et non avenue si des dommages ou des conditions causés par de mauvaises pratiques d'entretien rendent le produit inutilisable.

14. **NO SE EXTRALIMITE** - Conserve una posición y equilibrio firme en todo momento.
15. **EVITE UN ENCENDIDO INVOLUNTARIO** - No transporte la recortadora conectada con el dedo en el interruptor.
16. **DESCONECTE** la recortadora de la corriente eléctrica cuando no la use o antes de realizar el servicio de la cabeza de hilo.
17. **ALMACENE** la recortadora inactiva en el interior. Este aparato debe ser almacenado en lugares secos, altos y seguros - fuera del alcance de los niños.
18. No toque las cuchillas de corte expuestas ni los bordes de corte cuando tome o levante el aparato.
19. **No fuerce el aparato** - realizará mejor el trabajo y con menos probabilidad de un riesgo de lesión a la velocidad para la cual se diseñó.

1-2. EXPLICACION DE NOTA, ADVERTENCIA Y SIMBOLO DE GARANTIA

1. Una **NOTA** usada para comunicar información adicional, para destacar una explicación particular, o para expandir una instrucción específica.
2. Una **ADVERTENCIA** identifica un procedimiento que, si no se acomete o se realiza inadecuadamente, puede provocar heridas personales y/o daños a la unidad.
3. El **G** (**SIMBOLO DE GARANTIA**) sirve para notificar que por los menos las instrucciones o procedimientos deben llevarse al cabo, cualquier daño invalidará la garantía y los gastos de la reparaciones serán asumidos por el dueño. Cualquier otro servicio, con excepción del mantenimiento del usuario, deberá ser realizado por un Centro de Servicio Autorizado **Troy Bilt**. Los daños o condiciones causadas por practicas de mantenimiento inadecuadas, las cuales hagan que el producto sea inoperable invalidarán la garantía del fabricante.

4. **FOR WARRANTY OR SERVICE** contact the nearest Troy Bilt Authorized Service Center by calling 800# on back cover.

1-3. INTERNATIONAL SYMBOLS

1. Read the User Manual (Figure 2-1).
2. Use of these personal safety items is highly recommended to reduce the risk of accidental injury (Figure 2-2).

SAVE THESE INSTRUCTIONS

4. **POUR TOUT ENTRETIEN OU SERVICE AU TITRE DE LA GARANTIE**, entrez en contact avec la centre commercial autorisé par Troy Bilt le plus proche en appelant 800# sur la couverture arrière.

1-3. SYMBOLES INTERNATIONAUX

1. Lire la Notice d'utilisation (Figure 2-1).
2. Il est fortement recommandé de respecter les consignes de sécurité personnelle pour réduire les risques d'accident ou de blessures (Figure 2-2).

CONSERVER CES INSTRUCTIONS

4. **PARA LA GARANTIA O EL SERVICIO** entre en contacto con el centro de servicio autorizado Troy Bilt más cercano llamando 800# en la cubierta trasera.

1-3. SIMBOLOS INTERNACIONALES

1. Lea el manual del Usuario (Figura 2-1).
2. El uso de estos párrafos sobre seguridad personal es altamente recomendado para reducir el riesgo de heridas accidentales (Figura 2-2).

CONSERVE ESTAS INSTRUCCIONES

**2-INTERNATIONAL SYMBOLS - SYMBOLES INTERNATIONAUX
SIMBOLOS INTERNACIONALES**

Use of these personal safety items is highly recommended to reduce the risk of accidental injury.

L'utilisation des ces dispositifs de sécurité est foretement recommandé afim de réduire tout risque de blessures accidentelles.

El uso de estos articulos de seguridad personal es altamente recomendado para reducir el riesgo de lesiones accidentales.



2-1

Read the User Manual.
Lire le manuel d'utilisation.
Lea Manual de Usuario.

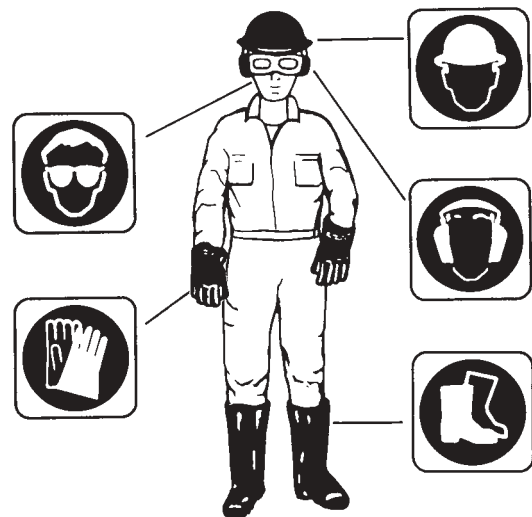

2-2

3 - ASSEMBLY INSTRUCTIONS - INSTRUCTIONS POUR MONTAGE - INSTRUCCIONES DE ENSEMBLADO



3-1A

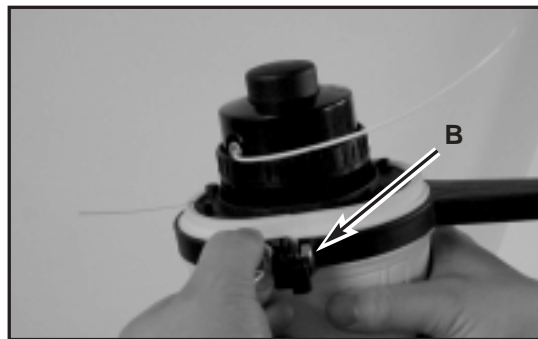

3-1B



3-1C

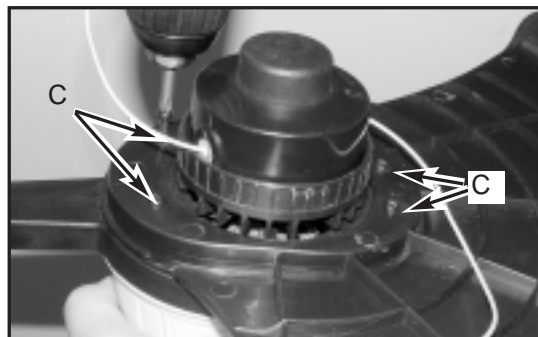

3-1D

ENGLISH

NOTE: The only assembly required for your trimmer is to install the edge guide wheel, debris shield and adjust the assist handle.

3-1. EDGE GUIDE WHEEL INSTALLATION

1. Position the edge guide wheel (A) to the front of the motor housing as shown in Fig. 3-1A
2. Tighten the wing nut (B) firmly. (Fig. 3-1B)

3-2. DEBRIS SHIELD INSTALLATION

1. Position the motor housing with string head carrier facing up. (Fig. 3-1C)
2. Slide debris shield over motor housing.
3. Secure it with 4 screws (C). (Fig. 3-1D)

FRANCAIS

REMARQUE : Les seules opérations de montage que nécessite votre taille-haies consistent à monter la roue de guidage de bord, le bouclier à débris, et à régler la poignée d'aide.

3-1. INSTALLATION DE LA ROUE DE GUIDAGE DE BORD

1. Placez la roue du guide de bordure (A) sur l'avant du logement moteur ainsi qu'illustré dans la Fig. 3-1A.
2. Serrez fermement l'écrou à oreilles (B). (Fig. 3-1B)

3-2. INSTALLATION DU BOUCLIER A DEBRIS

1. Placez le logement du moteur de façon à avoir le support de tête de fil tourné vers le haut. (Fig. 3-1C)
2. Faites glisser le bouclier à débris au-dessus du logement du moteur.
3. Fixez avec 4 vis (C). (Fig. 3-1D)

ESPAÑOL

NOTA: El único montaje necesario para la recortadora es instalar la rueda de guía del extremo, la protección contra residuos y el mango de asistencia.

3-1. INSTALACIÓN DE LA RUEDA DE GUÍA DEL EXTREMO

1. Coloque la rueda guía de reborde (A) al frente de la carcasa del motor como e muestra en la Fig. 3-1A
2. Apriete la tuerca de mariposa (B) firmemente. (Fig 3-1B)

3-2. INSTALACIÓN DE LA PROTECCIÓN CONTRA RESIDUOS

1. Coloque el compartimento del motor con el portador del cabezal de cuerda mirando hacia arriba. (Fig. 3-1C)
2. Deslice la protección contra residuos sobre el compartimento del motor.
3. Apriétela con 4 tornillos (C). (Fig. 3-1D)

4 - ADJUSTMENT INSTRUCTIONS - INSTRUCTIONS DE RÉGLAGE INSTRUCCIONES DE AJUSTE

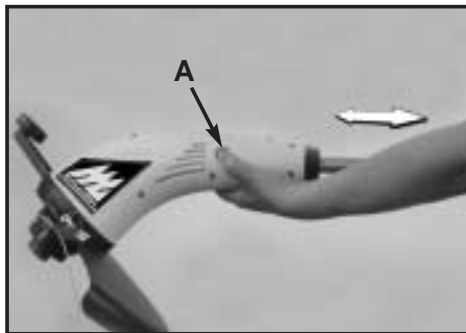

4-1A

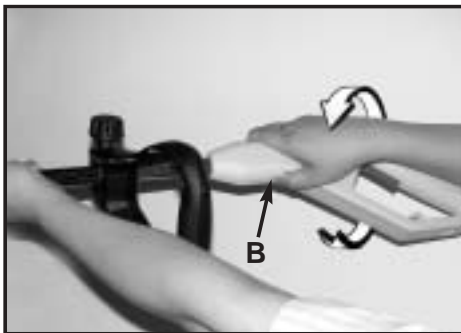

4-2A



4-2B

4-1. ADJUST SHAFT LENGTH

1. Grip shaft firmly.
2. Push shaft release button (A) and move motor housing forward or backward to desired length. (Fig. 4-1A)

NOTE: Shaft may be adjusted in trimming or edging mode.

4-2. EDGING CONVERSION

1. Grip shaft firmly.
2. Push edge button (B) and rotate handle assembly until an audible click is heard. (Fig. 4-2A & Fig. 4-2B)
3. Adjust assist handle as required.

4-3. ADJUST THE ASSIST HANDLE

NOTE: The assist handle is attached to the shaft but has been turned under for packing

1. Loosen adjustment knob and rotate handle to the top of shaft (Figure 4-3).
2. Tighten adjustment knob securely.

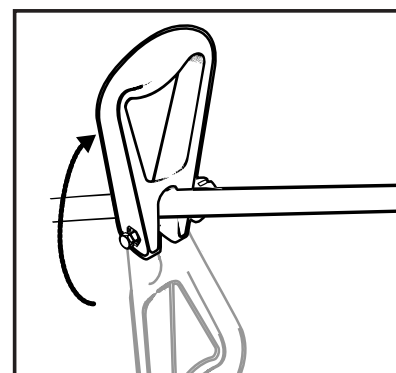

4-3

ENGLISH

4-1. RÉGLAGE DE LA LONGUEUR DU MANCHE

1. Saisir fermement le manche.
2. Pousser le bouton de dégagement rouge du manche vers l'avant et déplacer le manche vers l'avant ou vers l'arrière à la longueur désirée (Figure 4-1A).

NOTA: Le manche peut être réglé dans le mode coupe-herbe ou taille-bordure.

4-2. TRANSFORMATION EN TAILLE-BORDURE

1. Saisir fermement le manche.
2. Appuyez sur le bouton de bordure (B) et faites pivoter l'ensemble de poignée jusqu'à ce vous entendiez un déclic. (Fig.4-2A & Fig.4-2B)
3. Ajustez la poignée d'aide selon vos besoins.

4-3. ADJUSTER LA POIGNEE DE MAINTEN

REMARQUE: La poignée de maintien est attachée au manche mais a été tournée vers le bas pour le transport.

1. Desserrer le bouton de réglage et faire toutner la poignée vers le haut du manche (Figure 4-3).
2. Resserrer fermement le bouton de réglage.

FRANCAIS

4-1. AJUSTE LA LONGITUD DEL EJE

1. Agarre el eje firmemente.
2. Presione el botón rojo para liberar el eje hacia adelante y mueva el manubrio hacia atrás a la longitud deseada (Figura 4-1A).

NOTA: El eje puede ser ajustado ya sea en modo de recortadora o de desorilladora.

4-1. TRANSFORMACION A DESORILLADORA

1. Agarre el eje firmemente.
2. Pulse el botón de extremo (B) y gire el montaje del mango hasta que se oiga un clic. (Fig 4-2A y Fig. 4-2B)
3. Ajuste el mango de asistencia según lo necesite.

4-3. AJUSTE DE EL MENUBRIO AUXILIAR

NOTA: La manija de ayuda está atada al mango pero ha sido girada hacia abajo para empacarse.

1. Afloje la perilla de ajuste y gire la manija hacia arriba del mango (Figura 4-3).
2. Reapriete la perilla de ajuste seguramente.

ESPAÑOL



4-4A

4-4. STARTING

1. When starting the string-trimmer for the first time, check that the nylon line touch or pass over the wire-cutting blade. If they are not long enough, press the bump knob and, at the same time, pull the nylon line. (Fig. 4-4A).
2. Adjust the height and cutting position as detailed in adjustment instructions.
3. Make sure the length of grass trimmer and position of assist handle is most applicable before use, adjust the length of grass trimmer by pressing the shaft adjustment button, adjust the height of assist handle by loosening the adjustment knob.
4. Take a secure hold of the grass trimmer and, without letting it touch the grass to be cut, push up the safety switch, then press the trigger on the upper handgrip. Let the string trimmer run for a few seconds and "bump" the stringhead against the lawn. Nylon line will automatically release. The cut-off knife in the debris shield will trim off excess line.
5. To switch off the string trimmer let go of the switch.

4-4. DEMARRAGE

1. A la première utilisation du coupe herbe à fil, vérifier que les fils de Nylon touchent ou sont au-dessus de la lame coupe-fil; s'ils ne sont pas assez longs, appuyer sur le bouton et tirer les fils de Nylon simultanément. (Fig. 4-4A)
2. Brancher la prise du coupe herbe au prolongateur et attacher à la poignée.
3. Assurez-vous que la longueur du coupe-herbe et la position de la poignée d'aide sont bien correctes avant utilisation ; ajustez la longueur du coupe-herbe en appuyant sur le bouton de réglage de l'axe ; ajustez la hauteur de la poignée d'aide en desserrant la molette de réglage.
4. Attrapez fermement l'extrémité du taille-herbe et, sans le laisser entrer en contact avec l'herbe à couper, enfoncez l'interrupteur de sécurité, puis appuyez sur la gâchette sur la poignée supérieure. Laissez le coupe-herbe à fil tourner pendant quelques secondes, et "cognez" la tête de fil contre le sol. Le fil de nylon sera automatiquement relâché. La lame de coupe se trouvant dans le bouclier à débris coupera l'excédant de fil.
5. Pour arrêter le coupe herbe, relâcher la gâchette.

4-4. ENCENDIDO

1. Antes de encender el orillador de pasto la primera vez , asegúrese que el hilo de naylor toque o exceda la longitud hacia la navaja que cortara el hilo en la guarda protectora. Si el hilo no es suficientemente largo, presione el botón del cabezal y al mismo tiempo jale el hilo de naylor (Fig. 4-4A).
2. Conecte la clavija eléctrica a la extensión eléctrica y sujete esta en el maneral.
3. Asegúrese de que la longitud de la recortadora de hierba y la posición del mango de asistencia es la conveniente antes de su utilización, ajuste la longitud del recortador de hierba pulsando el botón de ajuste del eje, ajuste la altura del mango de asistencia soltando el botón de ajuste.
4. Sostenga firmemente la cortadora de césped y, sin dejarla tocar el césped que va a cortar, hale el interruptor de seguridad, luego presione el gatillo del mango superior. Deje que la cortadora de cordel opere por unos pocos segundos y "choque" el cabezote de cordel contra el césped. El cordel de Nylon se liberará automáticamente. La cuchilla de corte en la guarda escombros cortará el exceso de cordel.
5. Para apagar la unidad simplemente deje de presionar el interruptor de encendido.

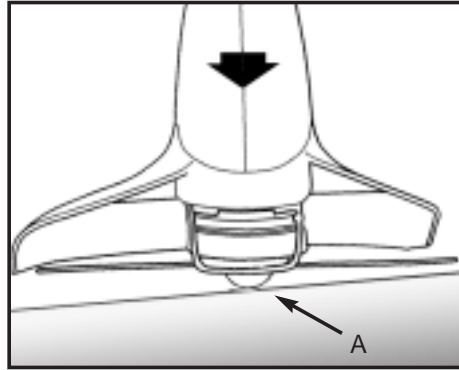

4-4B

CAUTION

ENG

A short or worn wire cuts less efficiently so, to improve its operation on subsequent occasions, bump the spool button lightly on the ground while the trimmer is running.(Fig 4-4B)

These operations should be repeated a few times before starting work to make sure that everything is functioning properly and to familiarize yourself with the string trimmer.

Start off slowly, when you have gained experience, you will be able to use the grass trimmer to its full potential.

AVERTISSEMENT

FRA

Un fil abîmé ou trop court ne coupe pas de manière efficace ; afin d'améliorer sa performance, tapoter légèrement le bouton de la bobine contre le sol pendant que le coupe herbe est en marche. (Fig. 4-4B).

Répéter plusieurs fois avant de commencer le travail pour vous assurer que tout fonctionne correctement et pour vous familiariser avec le coupe herbe.

Commencer doucement, et avec un peu d'expérience, vous pourrez utiliser le coupe herbe dans tout son potentiel.

ADVERTENCIA

ESP

Un hilo corto o gastado , corta mal, por lo que es necesario que presione el botón del cabezal contra el piso con la maquina encendida. Esto hara que el hilo salga del cabezal y se cortara automáticamente a la longitud optima con la cuchilla de la guarda. (Fig. 4-4B).

Esta operación debe repetirse algunas veces antes de iniciar el trabajo con el fin de asegurarse que todo esta funcionando correctamente y para que usted se familiarice con el orillador de pasto. Inicie lentamente , cuando obtenga experiencia podrá usar su orillador de pasto a su máxima capacidad.

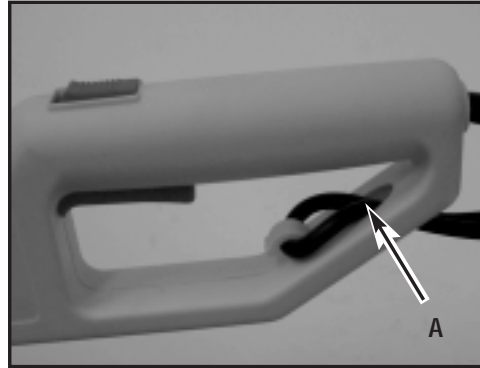

5-1

5-1. CONNECT THE CORD

1. Ensure the cord is NOT plugged into a receptacle before this procedure.
2. Make a loop with 8" - 10" (20 - 25cm) of the end of the extension cord.
3. Place the loop into the slot (A) under the rear handle and lock into place on the cord retainer as shown in Figure 5-1.
4. Connect the extension cord to the trimmer.
5. Plug the extension cord into a receptacle ONLY when you are ready to operate the trimmer.

5-2. TRIMMER OPERATION

1. **TRIMMING / MOWING** (Fig. 5-2A). Swing trimmer with a sickle-like motion from side to side. Do not tilt the string-head during the procedure. Test area to be trimmed for proper cutting height. Keep stringhead at same level for even depth of cut.
2. **CLOSER TRIMMING** (Fig. 5-2B). Position trimmer straight ahead with a slight tilt so bottom of stringhead is above ground level and string contact occurs at proper cutting point. Always cut away from operator. Do not pull trimmer in toward operator.

5-1. BRANCHEMENT DU CORDON PROLONGATEUR

1. S'assurer que le cordon prolongateur n'est PAS branché dans une prise de courant avant de procéder à l'opération suivante.
2. Former une boucle de 20 à 25 cm (8 à 10 pouces) avec l'extrémité du cordon prolongateur.
3. Placez le boucle dans l'orifice (A) sous la poignée arrière et verrouillez en position l'attache-cordon ainsi qu'indiqué dans Figure 5-1.
4. Brancher le cordon prolongateur sur le du coupe-herbe.
5. Ne brancher le cordon prolongateur dans une prise de courant secteur QUE lorsque l'on est prêt à utiliser l'appareil.

5-2. FONCTIONNEMENT DU COUPE-HERBE

1. **COUPE ET TONTE** (Fig. 5-2A). Utiliser un mouvement de balancement latéral semblable à celui d'une faux. Ne pas incliner la tête pendant cette opération. Faire un essai sur la partie à tondre pour vérifier la hauteur de coupe. Garder la tête de coupe à une hauteur constante pour obtenir une tonte uniforme.
2. **POUR TONDRE DE PLUS PRÈS** (Fig. 5-2B). Tenir le coupe-herbe droit devant soi et l'incliner légèrement de manière que le fil de coupe se trouve à l'angle voulu sans que le dessous de la tête de coupe ne touche le sol. Toujours tondre loin de soi, ne jamais amener le coupe-herbe à soi.

4-1. CONECTE EL CABLE

1. Asegúrese de que el cable NO esté conectado en el receptáculo antes de este procedimiento.
2. Haga una lazada con 20-25cm (8-10") del extremo del cable extensión.
3. Coloque el bucle en la ranura (A) debajo de la manija posterior y asegúrelo en su sitio en el retén de cordel como se muestra en la Figura 5-1.
4. Conecte el cable de extensión al de la recortadora.
5. Enchufe el cable de extensión en el receptáculo SOLO cuando esté preparado para hacer funcionar la recortadora.

5-2. OPERACIÓN DEL CORTADOR ORILLADOR

1. **CORTADOR DE PASTO** (Fig. 5-2A). Columpie la unidad de lado a lado. No incline el cabezal en este movimiento. Haga una prueba para definir la altura de corte. Mantenga el cabezal a una misma altura para un corte parejo.
2. **CORTE MAS CERCANO** (Fig. 5-2B). Posicione el cabezal un poco inclinado , siempre corte alejado de personas y del operador.

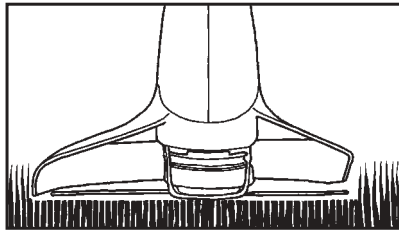

5-2A

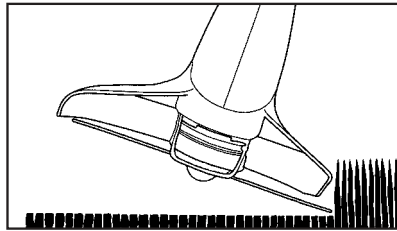

5-2B

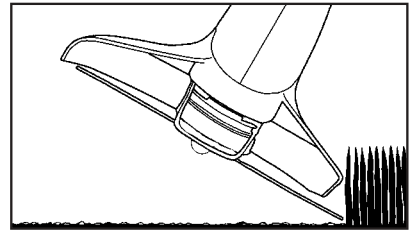

5-2C

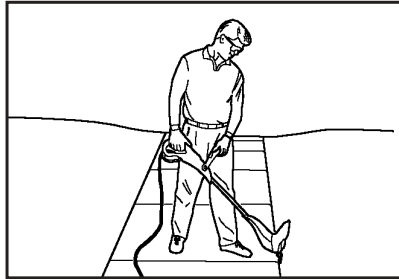

5-2D

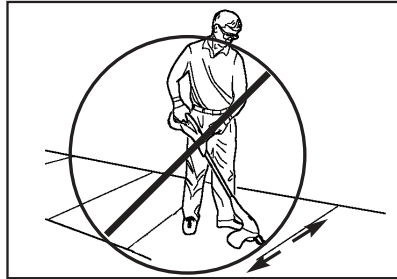

5-2E

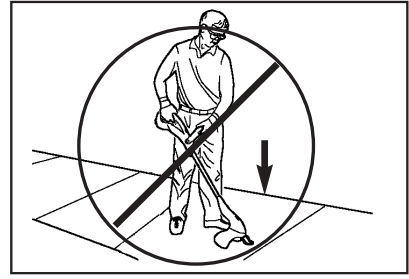

5-2F

3. **FENCE/FOUNDATION TRIMMING.** Approach trimming around chain link fences, picket fences, rock walls and foundations slowly to cut close without whipping string against the barrier. If the string comes in contact with rock, brick walls, or foundations, it will break or fray. If string snags fencing, it will snap off.
4. **TRIMMING AROUND TREES.** Trim around tree trunks with a slow approach so string does not contact bark. Walk around the tree trimming from left to right. Approach grass or weeds with the tip of the string and tilt stringhead slightly forward.
5. **SCALPING** (Fig. 5-2C). Scalping refers to removal of all vegetation down to the ground. To do this, tilt the stringhead to about a 30 degree angle to the left. By adjusting the handle you will have better control during this operation. Always keep a distance of 50 feet (15 meters) from other people and animals when scalping. Do not attempt this procedure if there is any chance flying debris could injure operator, other people or cause damage to property.
6. **OPERATING AS AN EDGER** (Fig. 5-2D). With the unit configured as an edger, hold it so the motor is to your left side so that debris is thrown to the rear. Always use eye protection.
7. **SWEEPING - DO NOT SWEEP WITH TRIMMER** (Fig. 5-2E)
8. **DO NOT BUMP TRIMMER ON CONCRETE.** This can damage the stringhead (Figure 5-2F).

3. **POUR COUPER L'HERBE AUTOUR DES CLÔTURES ET DES FONDATIONS.** Pour couper l'herbe autour des clôtures grillagées, des palissades, des murs et des fondations, avancer lentement de manière à couper l'herbe au ras de l'obstacle sans que le fil de coupe vienne le fouetter, ce qui risquerait de casser le fil ou l'effiloche. Si le fil vient en contact avec une clôture grillagée, il cassera.
4. **POUR COUPER L'HERBE AUTOUR DES ARBRES.** Approcher lentement de arbres, de manière que le fil de coupe ne fouette pas l'écorce. Faire le tour des arbres dans le sens des aiguilles d'une montre. Couper avec la pointe du fil de coupe en inclinant légèrement le coupe-herbe vers l'avant.
5. **RASAGE** (Fig. 5-2C). Le rasage consiste à couper la végétation au ras du sol. Pour ce faire, incliner la tête de coupe à gauche à un angle d'environ 30 degrés. Le réglage de la poignée permettra de mieux contrôler le coupe-herbe pendant cette opération. S'assurer qu'aucune personne ou qu'aucun animal ne soit présent dans un rayon de 15 mètres. Ne jamais essayer de raser une zone où des débris risquent d'être projetés et causer des dommages corporels ou matériels.
6. **UTILISATION EN TANT QUE TAILLE-BORDURE**(Fig. 5-2D). L'appareil étant réglé en tant que taille-bordure, le maintenir de façon que le moteur soit à gauche pour que les débris soient projetés vers l'arrière. Toujours porter des lunettes de sécurité.
7. **BALAYAGE - NE PAS UTILISER LE COUPE-HERBE POUR BALAYER** (Fig. 5-2E)
8. **NE PAS HEURTER LE BETON AVEC LE COUPE-HERBE.** Cela risquerait d'endommager la tête de fil (Figure 5-2F).

3. **CORTE EN ORILLAS.** Acerque el cabezal a las orillas que desea cortar, inicie el proceso de corte acercando poco a poco a el objeto conde quiere cortar las orillas de pasto , corte pero no acerque tanto que toque el objeto ya que el hilo se romperá.
4. **ORILLAR ALREDEDOR DE ARBOLES.** Corte alrededor de arboles sin tocar la corteza del árbol, utilice la guía de corte para que por ningún motivo toque el árbol, puede dañar al árbol si le llega a cortar la corteza del mismo.
5. **REMOVER VEGETACIÓN** (Fig. 5-2C). Gire la unidad 30 grados hacia la izquierda. Ajustando el maneral tendrá mejor control de esta operación. Siempre mantenga una distancia de 50 pies (15 metros) de cualquier persona o animal . No intente hacer esta operación si existe la posibilidad de que alguna partícula pudiera dañar al operador, a otras personas o pueda dañar objetos .
6. **OPERACIÓN COMO ORILLADOR** (Fig. 5-2D). Con la unidad configurada como orillador, sujétela con el motor a la izquierda, de tal forma que las partículas sean lanzadas hacia atrás. Siempre utilice protector para los ojos.
7. **BARREDOR - NUNCA UTILICE SU UNIDAD PARA ESTE TRABAJO** (Fig. 5-2E)
8. **NO HAGA FUNCIONAR EL RECORTADOR SOBRE HORMIGÓN.** Esto podría dañar el cabezal de cuerdas (Figura 5-2F).

6 - MAINTENANCE INSTRUCTIONS - ENTRETIEN - INSTRUCCIONES DE MANTENIMIENTO

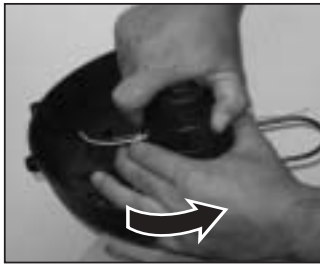

6-1A



6-1B



6-1C

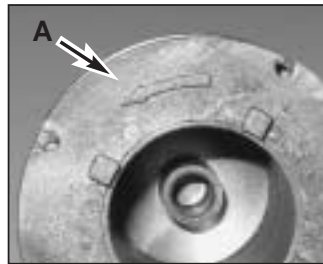

6-1D

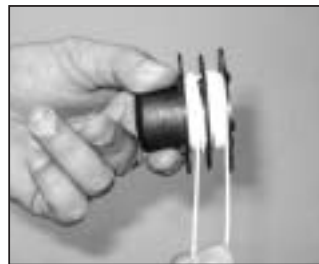

6-1E

6-1. REPLACE THE SPOOL OF NYLON LINE

1. Unplug the trimmer.
2. Remove the spool assembly from the trimmer. To do so, hold the outer ribbed part of the assembly with one hand, while pushing down and turning the spool head with the other to unlock it. (Fig. 6-1A & 6-1B) The spool carrier and spool will now disassemble easily.
NOTE: There is a spring inside the spool head that could easily be lost. Ensure that it is put in a safe place.
3. Remove the clear plastic line retaining ring. Remove any existing line from the spool.
4. Using 0.065" replacement line measure off approximately 14' of line. Double over the cutter line into two equal lengths and place loop in slot of the spool divider (Fig 6-1C).
5. Wind the line onto the spool by turning the spool. The line should go on in the direction of the arrow (A) on the spool (Fig 6-1D). Line should be wrapped tightly around the spool. The line is wound with each half separated by the divider. Tightly wind it until there is about 6" of line left (Fig. 6-1E).

E
N
G
L
I
S
H

6-1. REMPLACEMENT DE LA BOBINE DE FIL DE NYLON

1. Débranchez le coupe-herbe.
2. Démontez l'ensemble bobine du coupe-herbe. Pour ce faire, tenez la partie extérieure cannelée de l'ensemble d'une main, puis poussez vers le bas et faites tourner la tête de bobine de l'autre main pour la déverrouiller. (Fig.6-1A & 6-1B) Le support de bobine et la bobine devraient maintenant se démonter facilement.
REMARQUE : Il y a un ressort dans la tête de fil ; faites attention de ne pas le perdre. Veillez à le placer en lieu sûr.
3. Enlevez le support transparent. Sortez tout le fil.
4. Utilisez un fil de remplacement de 0,065", d'une longueur d'environ 14'. Pliez le fil en deux et placez la boucle ainsi obtenue dans l'orifice du diviseur de bobine. (Fig. 6-1C)
5. Enroulez le fil de façon serrée et propre sur la bobine. Le fil devrait s'enrouler dans le sens de la flèche (A) imprimée sur le bobine, chaque moitié étant séparée par le diviseur. Continuez à enrouler et serrer jusqu'à ce que le fil reste environ 6" de longueur.

F
R
A
N
C
A
I
S

6-1. SUSTITUCIÓN DEL CARRETE DEL CABLE DE NYLON

1. Desconecte la recortadora.
2. Retire el conjunto del rotor de la podadora. Para hacerlo, sostenga la parte acanalada exterior del conjunto con una mano, mientras empuja hacia abajo y gira la cabeza del rotor con la otra mano para separarla (Fig. 6-1A & 6-1B). El portador del rotor y el rotor ahora se separarán fácilmente.
NOTA: Hay un resorte dentro de la cabeza del rotor que se podría perder fácilmente. Asegúrese de colocarlo en un lugar seguro.
3. Retire el anillo de retención de plástico transparente. Retire cualquier línea existente del rotor.
4. Usando la línea de reemplazo 0.065", mida aproximadamente 14' de línea. Doble sobre la línea del cortador en dos longitudes iguales y coloque el rotor en la ranura del divisor del rotor (Fig 6-1C)
5. Enrolle la línea en el rotor girando el mismo. La línea debe ir en la dirección de la flecha (A) en el rotor (Fig 6-1D) La línea se debe enrollar fuertemente alrededor del rotor. La línea se enrolla con cada mitad separada por el divisor. Enrolle fuertemente hasta que queden aproximadamente 6" de línea (Fig. 6-1E)

E
S
P
A
Ñ
O
L

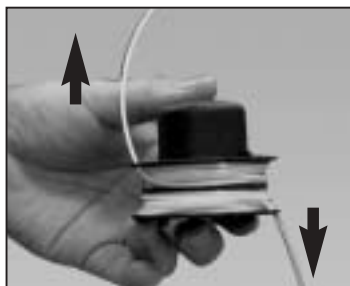

6-1F



6-1G

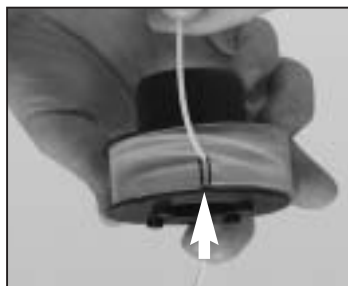

6-1H



6-1J



6-1K



6-1L



6-1M

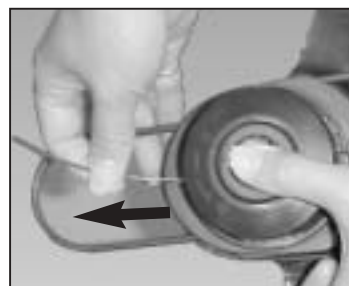

6-1N

E
N
G
L
I
S
H

6. Lock the ends of the line in opposite slots on the spool (Fig. 6-1F). Place the clear plastic line retainer back over the line and spool (Fig 6-1G). Pull the lower line up into the lower slot in the clear plastic line retainer (Fig. 6-1H). Pull the upper line down into the upper slot (Fig 6-1J).
7. Insert the line through each eyelet in the spool carrier and slide the spool into the carrier. (Fig. 6-1K)
NOTE: Ensure that the line is within the clear plastic line retainer. If it's outside of the clear plastic line retainer, the line will not feed.
8. Make sure to insert the spring, assemble the spool and spool carrier back onto the trimmer. To do so, push the head on and turn it clockwise until it locks. (Fig.6-1L and Fig 6-1M)
9. To test if the line is advancing properly, push the button with your thumb while pulling the line with your fingers. The line should advance freely. (Fig. 6-1N).
10. In the event of the line breaking inside the spool, repeat the replacement operation.
11. Start the grass trimmer following the instructions in the "STARTING" section.

F
R
A
N
C
A
I
S

6. Installez le bout du fil dans l'orifice opposé (Fig. 6-1F). Remplacez le support transparent (Fig. 6-1G). Tirez le fil de dessous et le fixez dans l'orifice en dessous du support transparent (Fig. 6-1H) Tirez le fil de dessus et le fixez dans l'orifice en dessus du support transparent.
7. Insérez le fil dans chaque orifice du support de bobine, et faites glisser la bobine dans ce support (Fig.6-1E & 6-1F)
REMARQUE : Assurez-vous que le fil se trouve bien dans le diviseur ; s'il est en-dehors, le fil ne sera pas alimenté.
8. En veillant à bien insérer le ressort, remontez l'ensemble support de bobine et bobine dans le coupe-herbe. Pour ce faire, poussez sur la tête et tournez l'ensemble dans le sens des aiguilles d'une montre jusqu'à ce qu'il se fixe en position. (Fig. 6-1G and Fig 6-1H)
9. Pour vérifier que le fil avance bien correctement, poussez le bouton avec votre pouce tout en tirant le fil avec vos doigts. Le fil doit pouvoir avancer librement. (Fig. 6-1J).
10. Si le fil se casse dans la bobine, répétez l'opération de remplacement.
11. Démarrez le coupe-herbe en suivant les instructions données dans la section "MISE EN MARCHÉ".

E
S
P
A
Ñ
O
L

6. Ajuste los extremos de la línea en las ranuras opuestas en el rotor (Fig. 6-1F) Coloque el retenedor de línea de plástico transparente de nuevo sobre la línea y el rotor (Fig 6-1G) Jale la línea hasta la ranura inferior en el retenedor de la línea de plástico transparente (Fig. 6-1H) Jala la línea superior hacia la ranura superior (Fig 6-1J)
7. Inserte la línea a través de cara ojal en el portador del rotor y deslice el rotor en el portador. (Fig. 6-1K)
NOTA: Asegúrese que la línea está dentro del retenedor de plástico transparente. Si está fuera del retenedor de plástico transparente, la línea no avanzará.
8. Asegúrese de insertar el resorte, ensamblar el rotor y el portador de rotor de nuevo en la podadora. Para hacerlo, empuje la cabeza y gírela hacia la derecha hasta que embone. (Fig.6-1L y Fig 6-1M)
9. Para probar si la línea está avanzando adecuadamente, presione el botón con su pulgar mientras jala la línea con sus dedos. La línea deberá avanzar libremente. (Fig. 6-1N)
10. En caso de que la línea se rompa dentro del rotor, repita la operación de reemplazo.
11. Encienda el podador de pasto siguiente las instrucciones en la sección de "ARRANQUE".

6-2. MAINTENANCE

CAUTION

Before carrying out any maintenance operations, cut off the electric power supply by disconnecting the plug from the extension cable.

1. Regular cleaning and maintenance of your string trimmer will ensure efficiency and prolong the life of your machine.
2. After each cutting operation, take apart and clean out the grass and soil from: the spool and its slot and in particular the guard.
3. During operation, keep the air slots clean and free of grass.
4. Only use a cloth soaked with hot water and a soft brush to clean the string trimmer.
5. Do not spray or wet the appliance with water.
6. Do not use detergents or solvents as these could ruin the trimmer. The parts in plastic can easily be damaged by chemical agents.
7. If the line cutting line no longer cuts or breaks, have this replaced by contacting an authorized service centre.

6-2. ENTRETIEN

AVERTISSEMENT

Avant de commencer toute maintenance, débrancher la prise du prolongateur.

1. Un entretien et nettoyage réguliers du coupe herbe en assurera son efficacité et sa longévité.
2. Après chaque opération, défaire et enlever la terre et l'herbe des éléments suivants : la bobine et ses encoches, particulièrement le pare débris.
3. Pendant l'utilisation, garder les ouvertures propres et sans herbe.
4. Pour nettoyer le coupe herbe, utiliser exclusivement un chiffon trempé dans de l'eau chaude et une brosse à poils doux.
5. Ne pas asperger ou mouiller l'appareil.
6. Ne pas utiliser de détergeants ou dissolvants car ils risquent d'endommager le coupe herbe. Les pièces en plastique sont facilement endommagées par les produits chimiques.
7. Si le fil de coupe ne coupe plus ou se casse, faites-le remplacer pour cela, prenez contact avec un centre de maintenance agréé.

6-2. MANTENIMIENTO

PRECAUCION

Antes de practicar cualquier procedimiento de mantenimiento de su unidad, corte completamente el suministro de corriente eléctrica de la unidad desconectando la clavija de la extensión eléctrica.

1. Un regular mantenimiento y aseo de su maquina asegurara un funcionamiento mas eficiente y prolongara la vida de su unidad.
2. Después de cada operación de corte, limpie y quite la tierra y pasto de el cabezal y particularmente de la guarda.
3. Mientras opera la unidad asegúrese de que las ranuras d ventilación están limpias y libres de tierra y pasto.
4. Únicamente utilice un trapo húmedo con agua caliente y un cepillo delgado para limpiar su maquina.
5. No rocíe o moje su unidad con agua.
6. No utilice detergentes o solventes ya que esto pudiera arruinar su unidad.
7. Si la línea de corte ya no corta o se rompe, reemplácela contactando un centro de servicio autorizado.

6 - PARTS LIST

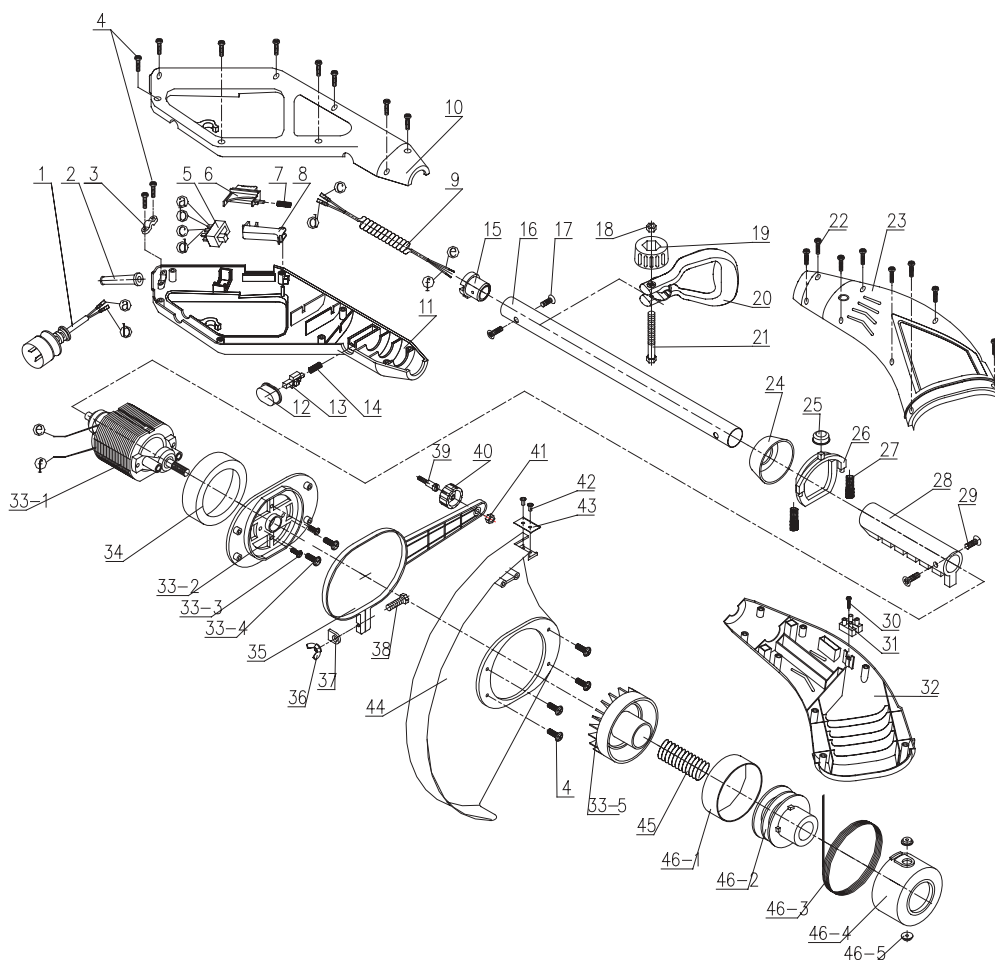

No.	Parts No.	Description	No.	Parts No.	Description
1	6011-202A02	POWER CORD	28	6131-202A02	EXPANDING RING
2	6199-202A01	CORD GUARD	29	6SVABB04-10	SCREW
3	6043-202A01	PLATE (PRESSING CORD)	30	6SDABA03-16	SCREW
4	6SDABB04-14	SCREW	31	6041-840001	TERMINAL BLOCK
5	6022-202A01	SWITCH	32	6038-202A04	HOUSING (L)-MTD RED
6	6134-202A01	TRIGGER	33-1	6099-202B01	MOTOR
7	6024-202A01	SPRING	33-2	6187-202A01	FIX PLATE
8	6134-202A02	TRIGGER	33-3	6SADB-03-12	SCREW
9	6010-202A01	WIRE	33-4	6SADB-04-12	SCREW
10	6068-202A04	UPPER HANDGRIP (R)-MTD RED	33-5	6270-202003	WHEEL PLATE
11	6068-202A03	UPPER HANDGRIP (L)-MTD RED	34	6131-202A04	CUSHION RING
12	6056-202A03	BUTTON-Black	35	6114-202A02	CUSHION RING
13	6021-202A01	LEVER	36	6NBB-06	NUT
14	6024-202A02	SPRING	37	6043-815501	GASKET
15	6131-202A01	JOINT PIPE	38	6SXDB-06-20	SCREW
16	6129-202A01	CENTRAL TUBE	39	6115-202A01	SHAFT PIN
17	6SDABB04-06	SCREW	40	6137-202A01	WHEEL
18	6NGB-06	NUT	41	6NAB-05	NUT
19	6056-230302	BUTTON	42	6RAE03-6.5	SCREW
20	6196-202601	CENTRAL HANDGRIP	43	6250-202503	WIRE CUTTING BLADE
21	6SHDB-06-52	SCREW	44	6262-202A02	SHIELD
22	6SDABB04-18	SCREW	45	6024-202A04	SPRING
23	6038-202A03	HOUSING (R)-MTD RED	46-1	6059-202004	BLISTER PACK
24	6059-202A01	JACKET	46-2	6008-202001A	SPOOL CARRIER
25	6056-202A04	BUTTON-Black	46-3	6194-202001	WIRE-CUTTING
26	6239-202A01	FIXED RING	46-4	6059-202005	SPOOL COVER
27	6024-202A03	SPRING	46-5	6RE-04-04	PILOT



For problems or questions, DO NOT return this product to the store. Contact your Customer Service Agent .

En cas de problèmes ou pour des questions, NE PAS retourner ce produit au point de vente. S'adresser au préposé du Service à la clientèle en composant.

Para problemas o preguntas, NO devolver este producto a la tienda Contacte a su Agente de Servicio al Cliente.

U.S.A. Imported by:
Troy Bilt LLC
P.O. Box 361131
Cleveland, OH 44136-0019

Canada Imported by / Importé par:
Troy Bilt PRODUCTS LIMITED
97 Kent Avenue
Kitchener, ON
CANADA N2G 4J1

**For Consumer Assistance Please Call
L'Aide Du Consommateur Necessitez S'il Vous Plait
Para La Ayuda Del Consumidor Llame Por Favor**



**U.S.A. 1-800-520-5520
CANADA 1-800-668-1238**

Made in China / Fabriqué à China / Hecho en China

Free Manuals Download Website

<http://myh66.com>

<http://usermanuals.us>

<http://www.somanuals.com>

<http://www.4manuals.cc>

<http://www.manual-lib.com>

<http://www.404manual.com>

<http://www.luxmanual.com>

<http://aubethermostatmanual.com>

Golf course search by state

<http://golfingnear.com>

Email search by domain

<http://emailbydomain.com>

Auto manuals search

<http://auto.somanuals.com>

TV manuals search

<http://tv.somanuals.com>