

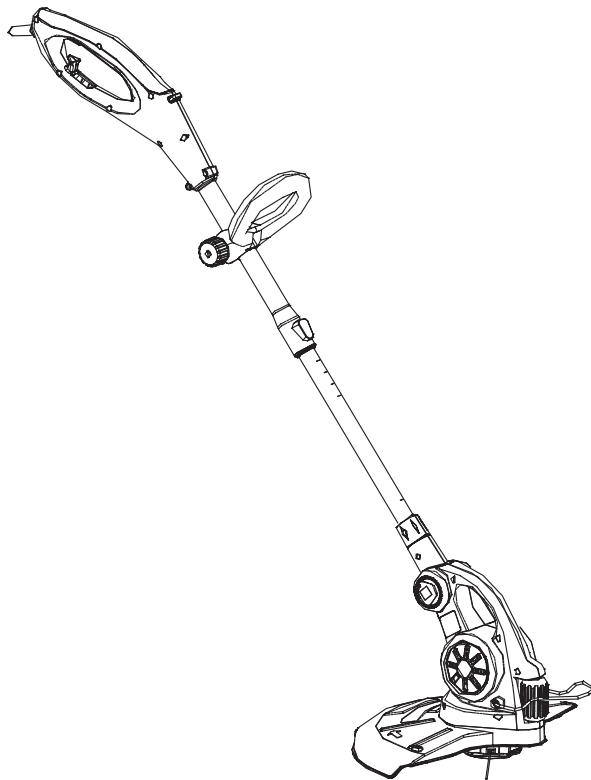

Operator's Manual

Electric Grass Trimmer

Model TB495



- SAFETY
- ASSEMBLY
- ADJUSTMENT
- OPERATION
- MAINTENANCE
- SERVICE PARTS
- SPECIFICATIONS

CAUTION: Before using this product,
Read this manual and follow all safety
Rules and operating instructions.

P/N 6096-202B02
PRINTED IN CHINA

TABLE OF CONTENTS

Warranty	Page 2	Maintenance	Page 16-17
Safety Rules	Page 3-9	Service parts	Page 18
Assembly	Page 10-11	Specifications	Page 18
Adjustment Instructions	Page 12-13		
Operating Instructions	Page 14-15		

WARRANTY STATEMENT

TWO YEAR LIMITED WARRANTY ON TROY-BILT GRASS TRIMMER

For two years form the date of purchase, when this Grass trimmer is used and maintained according to the operator's manual, Troy-Bilt will repair any defect in material or workmanship free of charge.

If this Grass trimmer is used for commercial or rental purposes, this warranty applied for only 90 days from the date of purchase.

WARRANTY SERVICE IS AVAILABLE BY RETURNING THIS GRASS TRIMMER TO THE NEAREST TROY-BILT REPAIR CENTER IN THE UNITED STATES. CALL 1-800-828-5500 FOR LOCATIONS.

This warranty gives you specific legal rights, and you may also have other rights which vary from state to state.

RULES FOR SAFE OPERATION

The purpose of safety symbols is to attract your attention to possible dangers. The safety symbols, and their explanations, deserve your careful attention and understanding. The safety warnings do not by themselves eliminate any danger. The instructions or warnings they give are not substitutes for proper accident prevention measures.

SYMBOL MEANING

	<p>SAFETY ALERT:</p> <p>Indicates danger, warning or caution. Attention is required in order to avoid serious personal injury. May be used in conjunction with other symbols or pictographs.</p>
---	---

NOTE: Advises you of information or instructions vital to the operation or maintenance of the equipment.

Read the Operator's Manual(s) and follow all warnings and safety instructions.

Failure to do so can result in serious injury to the operator and/or bystanders.

SYMBOL MEANING

	<p>DANGER: Failure to obey a safety warning may result in serious injury to yourself or to others. Always follow the safety precautions to reduce the risk of fire, electric shock and personal injury.</p>
---	--

	<p>WARNING: Failure to obey a safety warning can result in serious injury to yourself and others. Always follow the safety precautions to reduce the risk of fire, electric shock and personal injury.</p>
---	---

	<p>CAUTION: Failure to obey a safety warning may result in property damage or personal injury to yourself and others. Always follow the safety precautions to reduce the risk of fire, electric shock and personal injury.</p>
---	---

RULES FOR SAFE OPERATION

● IMPORTANT SAFETY INSTRUCTIONS

	<p>WARNING: When using the unit, you must follow the safety rules. Please read these instructions before operating the unit in order to ensure the safety of the operator and any bystanders. Please keep these instructions for later use. Basic safety precautions should always be followed to reduce the risk of fire, electrical shock and personal injury.</p>
---	---

- Clear the area of children, bystanders, and pets. At a minimum, keep all children, bystanders, and pets outside a 50 feet (15 m.) radius; there still may be a risk to bystanders from thrown objects. Bystanders should be encouraged to wear eye protection. If you are approached, stop the unit immediately.

READ ALL INSTRUCTIONS BEFORE OPERATING

- Read the instructions carefully. Be familiar with the controls and proper use of the unit.
- Do not operate this unit when tired, ill, or under the influence of alcohol, drugs, or medication.
- Children must not operate the unit. Teens must be accompanied and guided by an adult.
- All guards and safety attachments must be installed properly before operating the unit.
- Inspect the unit before use. Replace damaged parts. Make sure all fasteners are in place and secure. Replace parts that are cracked, chipped, or damaged in any way. Do not operate the unit with loose or damaged parts.
- Carefully inspect the area before starting the unit. Remove all debris and hard or sharp objects such as glass, wire, etc.

RULES FOR SAFE OPERATION



PLEASE READ-SAVE THESE INSTRUCTIONS

When using an electrical appliance, basic precautions should always be followed to assure maximum safety and optimum performance. Read this manual before assembling and operating this appliance. Failure to comply with instructions may result in electrical shock, burns, fire, or personal injury.



WARNING: To reduce the risk of electric shock, burns, fire or personal injury.

- 1. FOLLOW ALL SAFETY INSTRUCTIONS** listed in this manual before/during operation of this trimmer.
- 2. TO REDUCE THE RISK OF ELECTRIC SHOCK** this equipment has a polarized plug (one blade is wider than the other) and will require the use of a polarized extension cord. The appliance plug will fit in a polarized extension cord only one way. If the plug does not fit fully into the extension cord, reverse the plug. If the plug still does not fit, obtain a correct polarized extension cord. A polarized extension cord will require the use of a polarized wall outlet. This plug will fit into the polarized wall outlet only one way. If the plug does not fit fully into the wall outlet, reverse the plug. If the plug still does not fit, contact a qualified electrician to install the proper wall outlet. Do not change the equipment plug, extension cord receptacle, or extension cord plug in any way.
- 3. INSPECT UNIT FOR DAMAGE** to the housing or plug. Keep all fasteners tight. Do not use if the trigger does not turn the

unit off properly. A guard or other part that is damaged should be carefully checked to determine that it will operate properly and perform its intended function. Check for alignment of moving parts, binding of moving parts, breakage of parts, mounting, and any other condition that may affect its operation. A guard or other part that is damaged should be properly repaired or replaced by an authorized service center unless indicated elsewhere in this manual. Never use unit if cord or plug has been damaged, the motor or if unit itself is not working as it should or has been dropped, damaged, left outdoors or dropped in water. Never operate with any air opening blocked. Keep air openings free of debris that may reduce air flow. Replace damaged parts that are chipped, cracked or damaged in any way. Keep line cutting blade sharp.

- 4.  DOUBLE INSULATED** to help protect against electric shock. Double insulation construction consists of 2 separate “layers” of electric insulation. Appliances built with this insulation system are not intended to be grounded. As a result, the extension cord used with your unit can be plugged into any conventional 120 volt electrical outlet. Normal safety precautions must be observed when operating an electrical appliance. The double insulation system is only for added protection against injury resulting from a possible internal electrical insulation failure.
- 5. EXTENSION CORD** - Use only with an extension cord intended for outdoor use. Match wire gauge to the cord length. See table below. A 2-wire cord without a

RULES FOR SAFE OPERATION

ground connection may be used since this appliance is double insulated. If in doubt of proper wire size, use the next heavier gauge. Please note that the smaller the gauge number, the heavier the cord.

MINIMUM WIRE GAUGE RECOMMENDATIONS		
VOLTS	EXTENSION CORD LENGTH	WIRE SIZE REQUIRED
120	25 feet / 7.5m	18 A.W.G.*
	50 feet / 15m	16 A.W.G.*
	100feet / 30m	16 A.W.G.*
*American Wire Gauge		

Table 1

- (1). When using the appliance, an extension cord of adequate size must be used for safety and to prevent loss of power and overheating.

	<p>WARNING: To reduce the risk of electric shock, use only with an extension cord intended for outdoor use, such as an extension cord of cord type SW-A, SOW-A, STW-A, STOW-A, SJW-A, SJOW-A, SJTW-A, or SJTOW-A.</p>
---	--

- (2). Inspect extension power cord for loose or exposed wires and damaged insulation. If damaged, replace before using appliance.

DO NOT ABUSE CORD - Never carry appliance by cord or pull cord to disconnect from outlet. Keep cord clear of operator and obstacles at all times. Do not expose cord to heated surfaces, oil or water. Do not pull cord around sharp edges, corners or close door on cord.

6.  **NO SERVICEABLE PARTS**

INSIDE - Your double insulated

appliance has no serviceable parts inside. Do not attempt to repair it yourself. For service information, contact the Troy-Bilt Product Service Department listed on the back cover of this User Manual.

WHEN SERVICING USE ONLY IDENTICAL REPLACEMENT PARTS.

7. **RISK OF EYE INJURY** - Always wear goggles or other suitable eye protection when operating your trimmer. Wear eye protection meeting ANSI Z787.1 standards. Edging increases the risk of injury caused by flying debris. Always keep bystanders at a safe distance.
8. **KEEP HANDS AND FEET AWAY** from rotating line. Do not operate without debris shield attached.
9. **DRESS PROPERLY** - Always wear long pants, shoes and gloves. Do not wear loose clothing, jewelry, short pants, sandals or go barefoot.
10. **KEEP AREA CLEAR** - Keep everyone, especially children and pets away from the area of operation 50 feet (15m). Turn off unit immediately if you are approached. Never allow children to operate the appliance, to be used as a toy, or to run unattended at any time.
11. **AVOID A DANGEROUS ENVIRONMENT** - Do not use in the presence of flammable liquids or gases, smoking or burning materials to avoid creating a fire or explosion. Never operate the trimmer in wet or damp conditions or around swimming pools, hot tub, etc. Do not use in rain. Do not handle plug, cord

RULES FOR SAFE OPERATION

or appliance with wet hands.

12. **USE APPLIANCE CORRECTLY** - Use this appliance only for its intended use as described in this manual. **DO NOT SWEEP WITH TRIMMER** - Sweeping refers to tilting string head to sweep away debris from walkways, etc. Your trimmer is a powerful tool and small stones or other such debris may be hurled 50 feet or more, causing injury or damage to nearby property such as automobiles, homes and windows. Inspect area before starting the appliance to remove debris and other objects that can cause damage during operation. To reduce the risk of disconnection of appliance cord from the extension cord during operation, use the cord retention hook provided in this manual.
13. **DO NOT USE ACCESSORIES** or attachments except as recommended and provided by Troy-Bilt. Do not use any type of wire or metal cutting line.
14. **DO NOT OVERREACH** - Keep firm footing and balance at all times.
15. **AVOID UNINTENTIONAL STARTING** - Do not carry plugged in trimmer with your finger on the trigger.
16. **DISCONNECT** trimmer from power supply when not in use and before servicing string head.
17. **STORE** idle trimmer indoors. Appliance should be stored in a dry, high or locked up place - out of the reach of children.
18. Don't grasp the exposed cutting edges when picking up or holding the appliance.
19. **Don't force appliance** - it will do the job better and with less likelihood of a risk of injury at the rate for which it was designed.

RULES FOR SAFE OPERATION

EXPLANATION OF NOTE, WARNING, and WARRANTY SYMBOL

1. A **NOTE** is used to convey additional information, or highlight a particular explanation, or to expand a step instruction.
2. A **WARNING** identifies a procedure which, if not undertaken or if improperly done, can result in a serious personal injury or damage to the unit and/or both.
3.  (**WARRANTY SYMBOL**) serves notice that unless instructions or procedures are followed, any damage will void the warranty and repairs will be at owner's expense. Service other than user maintenance should be performed by a Troy-Bilt Authorized Service Center. Damage or conditions caused by improper maintenance practices which render this product inoperable will void the manufacturer's warranty.
4. **FOR WARRANTY OR SERVICE** contact the nearest Troy-Bilt Authorized Service Center by calling the 800# on the back cover of this manual.

SAVE THESE

INSTRUCTIONS

SAFETY AND INTERNATIONAL SYMBOLS

This operator's manual describes safety and international symbols and pictographs that may appear on this product. Read the operator's manual for complete safety, assembly, operating and maintenance and repair information.

SYMBOL **MEANING**



- **SAFETY ALERT SYMBOL**

Indicates danger, warning, or caution. May be used in conjunction with other symbols or pictographs.



- **READ OPERATOR'S MANUAL**

WARNING: Read the Operator's Manual(s) and follow all warnings and safety instructions. Failure to do so can result in serious injury to the operator and/or bystanders.



- **WEAR EYE, HEARING AND HARDHAT PROTECTION**

WARNING: Thrown objects and loud noise can cause severe eye injury and hearing loss. Wear eye protection meeting ANSI Z87.1-1989 standards and ear protection when operating this unit. Wear a hard hat. Use a full face shield when needed.



- **MINIMUM OPERATING DISTANCE**

WARNING: Keep children, bystanders, and animals 50 feet (15 meters) away. If approached stop unit immediately.

RULES FOR SAFE OPERATION

SYMBOL

MEANING



DANGER:

Objects thrown up by machine.

KNOW YOUR GRASS TRIMMER

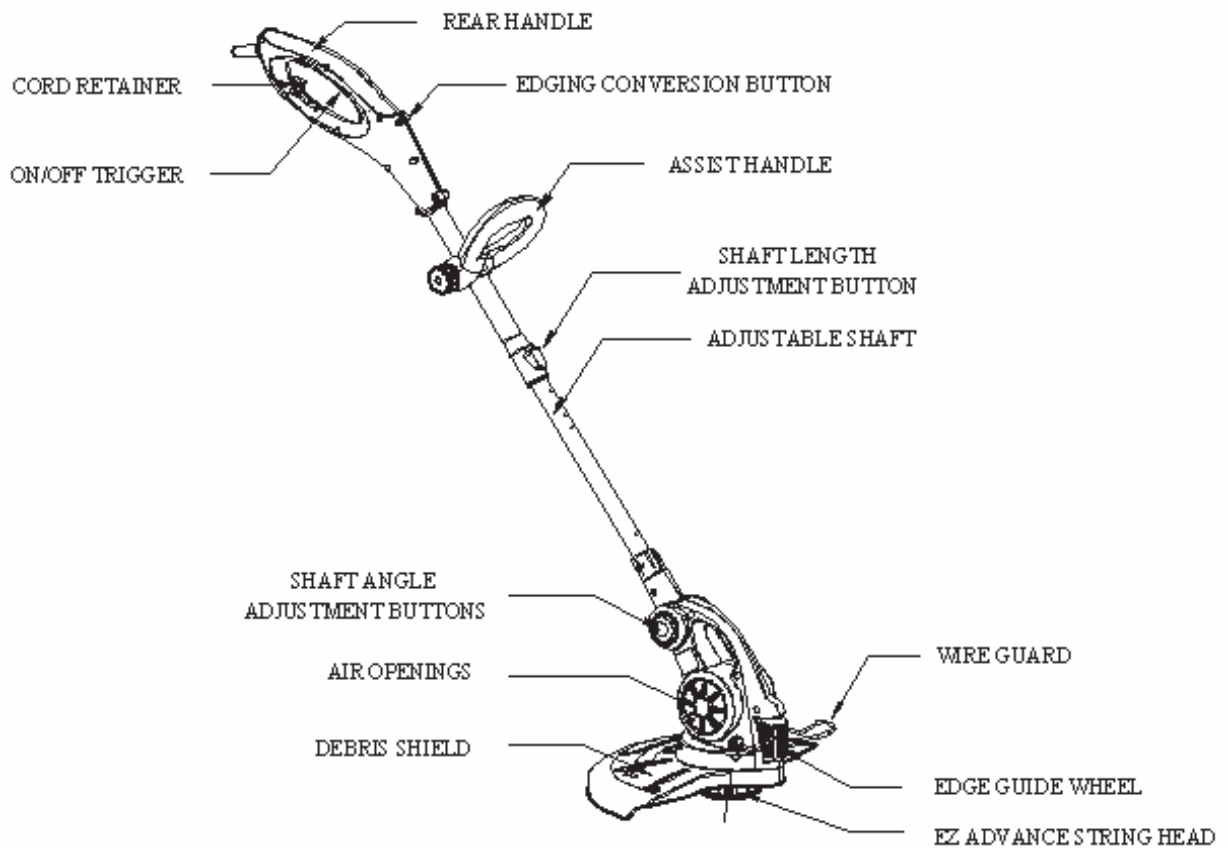

ASSEMBLY INSTRUCTIONS



WARNING: Be sure unit is unplugged when making any adjustment.

NOTE: The assembly required for your trimmer is to install the debris shield, the assist handle and 2 divided shafts.

ASSEMBLY OF 2 SHAFTS

1. Remove and discard the rubber grommet (packing material) before assembling upper and lower shafts. (Fig.1)

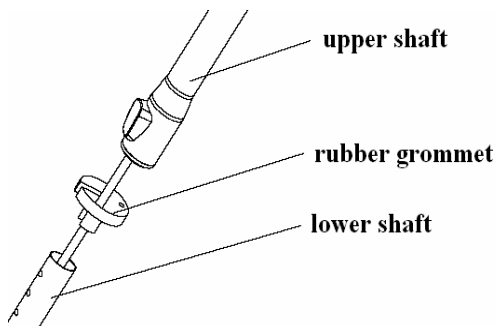

Fig. 1

2. Align 2 arrows on upper and lower shaft as shown in Fig.2.

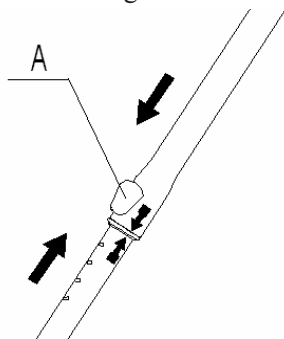

Fig.2

3. While pushing up on the shaft length adjustment button (A), slide upper shaft over lower shaft until it locks in place. The shafts will not come back apart.
NOTE: Once the upper and lower shafts are assembled, they will not separate again.

INSTALLATION OF ASSIST HANDLE

1. Remove nut and bolt from handle before assembly.
2. Place the assist handle on the upper shaft (some force is required) Fig 3.
3. Tighten the adjustment knob and bolt. (Fig. 4.)

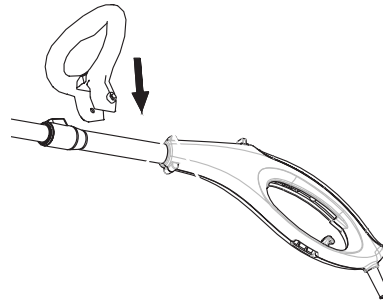

Fig. 3

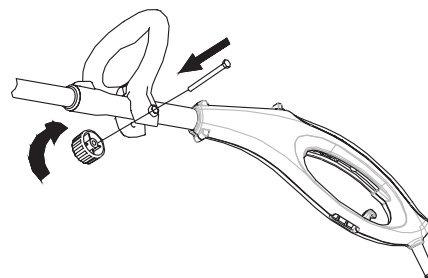

Fig. 4

ASSEMBLY INSTRUCTIONS

DEBRIS SHIELD INSTALLATION

1. Align the installation arrow 1 on the debris shield with the installation arrow 2 on the housing as shown. (Fig.5 and Fig. 6.)
2. Twist the debris shield in the **LOCK** direction shown, until it snaps securely into place (Fig.6). Make sure the debris shield is assembled to the unit as shown in the **KNOW YOUR TRIMMER** section of the manual.

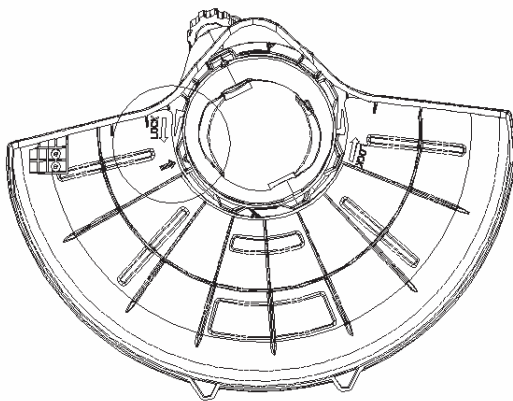

Fig. 5

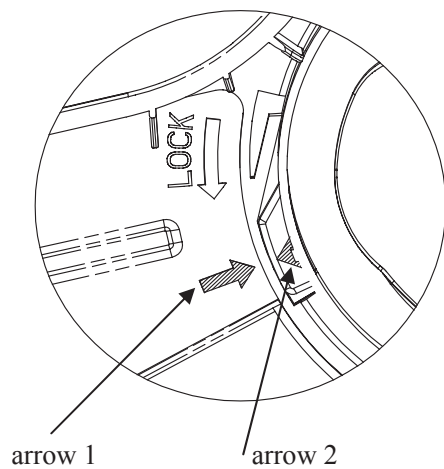

Fig. 6

ADJUSTMENT INSTRUCTIONS



WARNING: Be sure unit is unplugged when making any adjustment.

ADJUST SHAFT LENGTH

1. Grip shaft firmly.
2. Push shaft length adjustment button (B) and move upper shaft up or down to desired length. (Fig. 7)

NOTE: Shaft may be adjusted in trimming or edging mode.

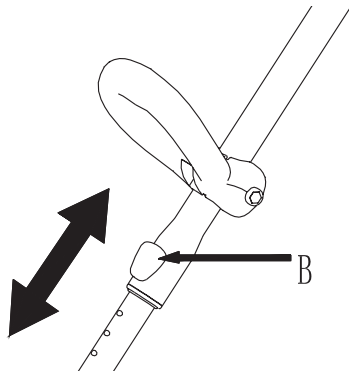

Fig. 7

EDGING CONVERSION

1. Grip shaft firmly.
2. Press the edging conversion button (C) (Fig. 8) and rotate the handle assembly until it locks in place. (Fig. 9 normal trimmer mode & Fig. 10 edging mode)

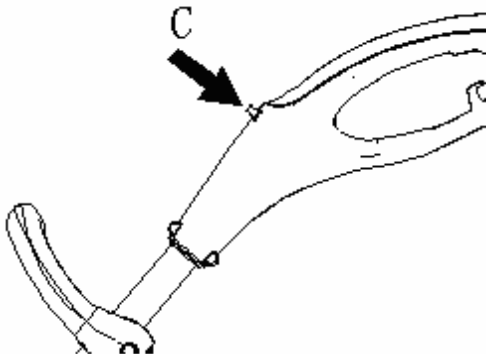

Fig. 8



Fig. 9 (normal trimmer mode)

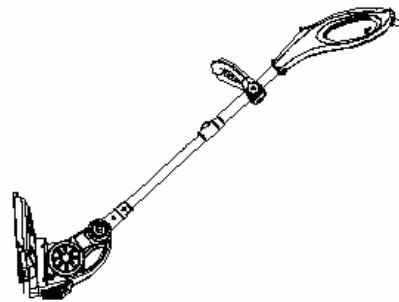

Fig. 10 (edging mode)

ADJUST THE ASSIST HANDLE

1. Loosen adjustment knob and move handle to a comfortable position on the upper shaft.
2. Tighten adjustment knob securely.

ADJUST THE TRIMMER SHAFT ANGLE

1. Squeeze the adjustment buttons (D) at the bottom of the shaft. (Fig. 11)

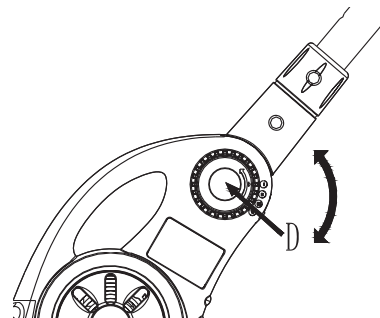

Fig. 11

2. There are 4 settings to allow you to angle the shaft as needed to reach under decks, bushes etc.

ADJUSTMENT INSTRUCTIONS

OPERATION OF THE WIRE GUARD

Rotate the wire guard as shown in Fig.12.

The wire guard helps you keep the trimmer line away from fences, curbs, flowers etc.

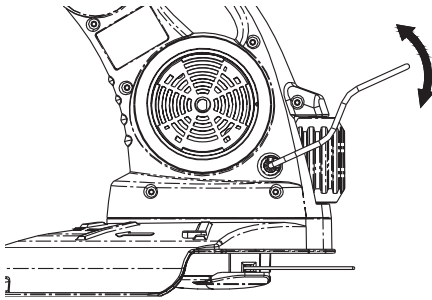

Fig. 12

BEFORE STARTING THE UNIT

1. Make sure trimmer line is at full length. (Both lines reach out to the cutting blade on the guard. Remove protective material from cutting blade before use.)
2. To lengthen, press and release manual line feed button (E) while gently pulling two lines until the lines reach the line cutting blade. (Fig. 13).

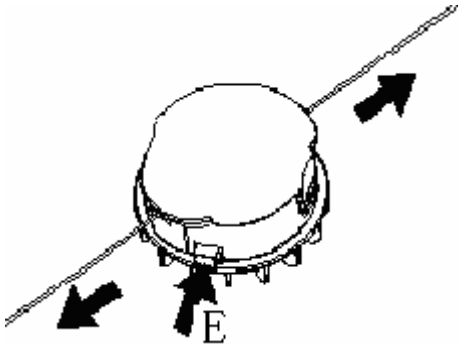

Fig. 13

3. If line fails to feed when unit is stopped and restarted, repeat #2 (Fig. 13).
4. Use the correct extension cord as per the instructions in Section 5-1 Connect the cord.
5. Make sure the length of grass trimmer and position of assist handle are set for users comfort, adjust the length of grass trimmer by pressing the shaft adjustment

button, adjust the height of assist handle by loosening the adjustment knob.

6. **The head will automatically dispense more line as unit is stopped and started.**
7. To switch off the string trimmer, release the switch.

These operations should be repeated a few times before starting work to make sure that everything is functioning properly and to familiarize yourself with the grass trimmer. Start off slowly, when you have gained experience, you will be able to use the grass trimmer to its full potential.

OPERATING INSTRUCTIONS



WARNING: Be sure unit is unplugged when making any adjustment.

CONNECT THE CORD

1. Insure the cord is NOT plugged into a receptacle before this procedure.
2. Make a loop with 8"- 10" (20 - 25cm) of the end of the extension cord.
3. Place the loop into the slot (A) under the rear handle and lock into place on the cord retainer as shown in Fig. 14.
4. Connect the extension cord to the trimmer power cord.
5. Plug the extension cord into a receptacle ONLY when you are ready to operate the trimmer.

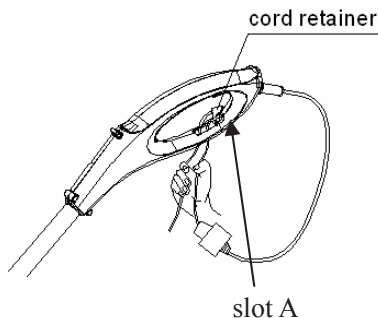

Fig. 14

TRIMMER OPERATION

1. **TRIMMING / MOWING** (Fig. 15). Swing trimmer with a sickle-like motion from side to side. Do not tilt the string head during the procedure. Test area to be trimmed for proper cutting height. Keep string head at same level for even depth of cut.

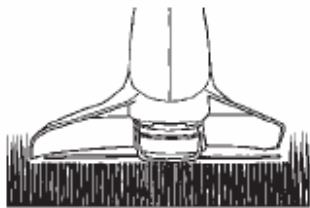

Fig. 15

2. **CLOSER TRIMMING** (Fig. 16). Position trimmer straight ahead with a slight tilt so bottom of string head is above ground level and string contact occurs at proper cutting point. Always cut away from operator. Do not pull trimmer in toward operator.

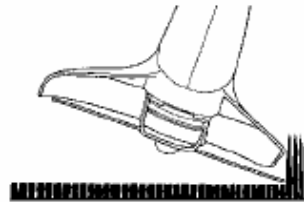

Fig. 16

3. **FENCE/FOUNDATION TRIMMING.**

Approach trimming around chain link fences, picket fences, rock walls and foundations slowly to cut close without whipping string against the barrier. If the string comes in contact with rock, brick walls, or foundations, it will break or fray. If string snags fencing, it will snap off. Use wire guide.

4. **TRIMMING AROUND TREES.** Trim around tree trunks with a slow approach so string does not contact bark. Walk around the tree trimming from left to right. Approach grass or weeds with the tip of the string and tilt string head slightly forward.
5. **SCALPING** (Fig. 17). Scalping refers to removal of all vegetation down to the ground. To do this, tilt the string head to about a 30 degree angle to the left. By adjusting the handle you will have better control during this operation. Always keep a distance of 50 feet (15 meters) from other people and animals when scalping. Do not attempt this procedure if there is any chance flying debris could injure operator, other people or cause damage to property.

OPERATING INSTRUCTIONS

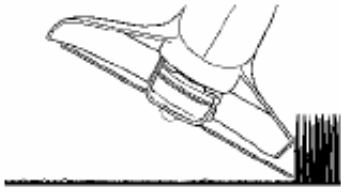

Fig. 17

6. OPERATING AS AN EDGER (Fig. 18).

With the unit configured as an edger, hold it so the motor is to your left side so that debris is thrown to the rear. Always use eye protection. Place edge guide wheel on hard surface (sidewalk, driveway etc) with trimmer line in the grass.



Fig. 18

7. SWEEPING - DO NOT SWEEP WITH TRIMMER (Fig. 19)



Fig. 19

8. DO NOT BUMP TRIMMER ON CONCRETE. This can damage the string head (Fig. 20). String head feeds automatically.



Fig. 20

MAINTENANCE INSTRUCTIONS

EZ ADVANCE STRING HEAD REPLACE THE SPOOL OF NYLON LINE

1. Unplug the trimmer.
2. Remove the spool assembly from the trimmer. To do so, hold in two cap release latches with one hand. Pull cap away from the hub. (Fig.21). Remove spool.

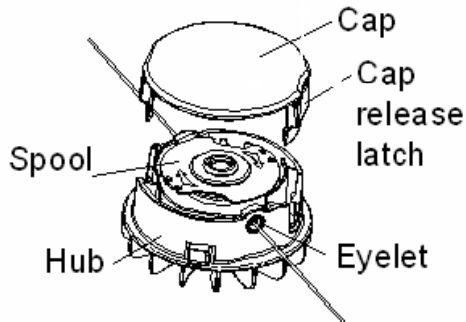

Fig. 21

3. Using 2 pieces of .080" replacement line measure off approximately 10.5' of line. Put 2 lines into 2 slots of the spool. (Fig. 22).

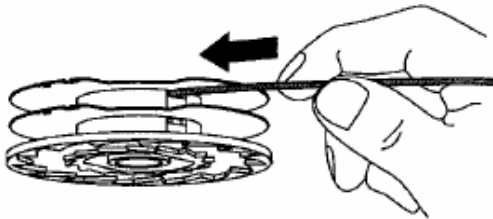

Fig. 22

4. Wind the line onto the spool by turning the spool as the arrows shown in Fig. 23.

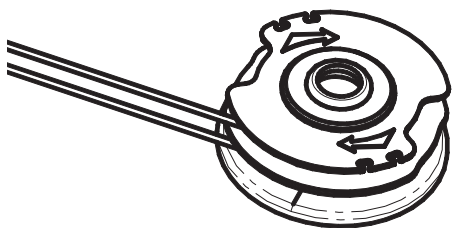

Fig. 23

5. Line should be wrapped snugly around the spool. Wind it until there is about 4" of line left. Be sure to not twist or cross line when winding.
6. Lock the ends of the lines in the notches of the spool. (Fig.24)

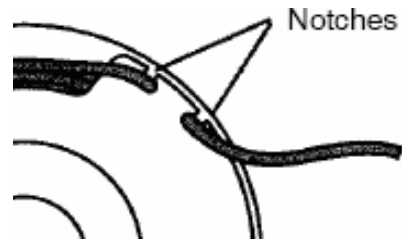

Fig. 24

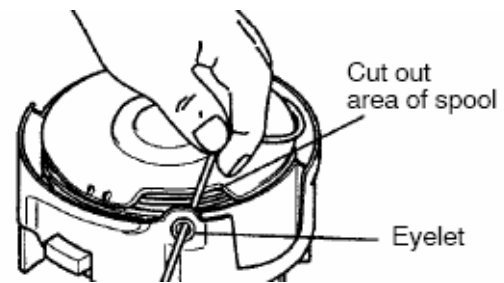

Fig. 25

7. Insert the line through each eyelet in the hub. (Fig.25) Straighten the lines by removing from notches.
8. Make sure lines feed smoothly.
9. Replace cap securely on hub.
10. In the event of the line breaking inside the spool, repeat the replacement operation.
11. Start the grass trimmer following the instructions in the "BEFORE STARTING THE UNIT" section.

MAINTENANCE INSTRUCTIONS

MAINTENANCE



CAUTION: Before carrying out any maintenance operations, cut off the electric power supply by disconnecting the plug from the extension cord.

1. Regular cleaning and maintenance of your string trimmer will ensure efficiency and prolong the life of your machine.
2. After each cutting operation, take apart and clean out the grass and soil from the spool and its slot and in particular the debris shield.
3. During operation, keep the air slots clean and free of grass.
4. Only use a cloth soaked with hot water and a soft brush to clean the string trimmer.
5. Do not spray or wet the appliance with water.
6. Do not use detergents or solvents as these could ruin the trimmer. The parts made of plastic can easily be damaged by chemical agents.

SERVICE PARTS

Item	Part #	Description
1	753-05759	Assist handle assembly
2	697-00417	Line on spool
3	753-05760	Spool cap
4	753-05761	Wire guard

SPECIFICATIONS

Input	120V, 60HZ, 4.5Amp
No Load Speed	7,000RPM
Cutting width14"(360mm)
Line diameter080"(2mm)
Net weight	7 lbs (3.2Kg)



**STOP
ALTO**

**For problems or questions, DO NOT
return this product to the store.
Contact your Customer Service Agent .**

**Para problemas o preguntas, NO devolver este
producto a la tienda Contacte a su Agente de
Servicio al Cliente.**

A graphic containing a stop sign and bilingual instructions. The stop sign is octagonal with a thick border and the words "STOP" and "ALTO" in white capital letters on a black background. To its right, a rectangular box with a black border contains the text in English and Spanish.

U.S.A. Imported by:
MTD LLC
P.O. Box 361131
Cleveland, OH 44136-0019

**For Consumer Assistance Please Call
Para La Ayuda Del Consumidor Llame Por Favor**



U.S.A. 1-800-828-5500

A rectangular box with a black border containing text in English and Spanish, a telephone icon, and a phone number. The text is in a bold, sans-serif font. The telephone icon is a simple black silhouette of a handset and base.

Made in China / Hecho en China



Manuel de l'Utilisateur

Débroussailleuse Electrique
Model TB-495

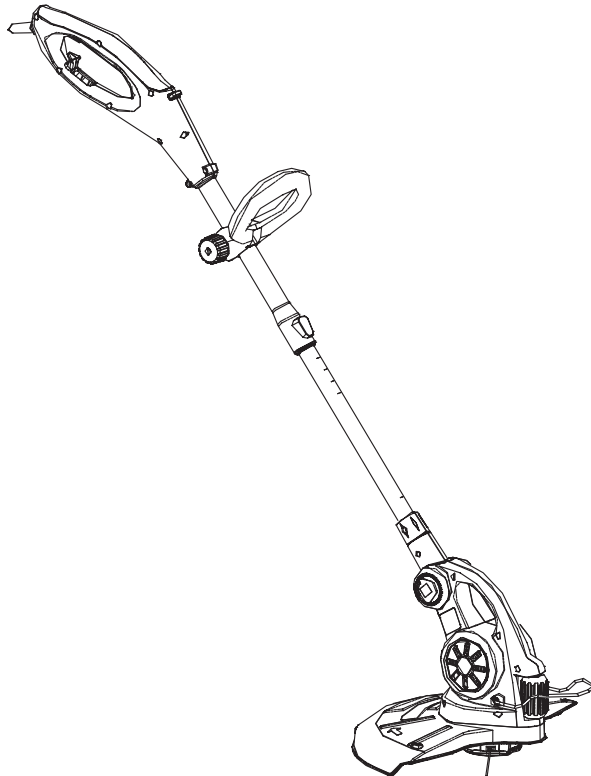

- ECURITE
- ASSEMBLAGE
- AJUSTEMENT
- UTILISATION
- ENTRETIEN
- PIECES
DETACHEES
- SPECIFICATIONS

ATTENTION : Avant d'utiliser ce produit,
lisez attentivement ce manuel et suivez
toutes les règles de sécurité et les instructions d'utilisation

P/N 6096-202B02
IMPRIME EN CHINE

TABLE DES MATIERES

Garantie	Page F2	Instructions d'Utilisation	Page F15-F16
Consignes de sécurité	Page F3-F10	Entretien	Page F17-F18
Assemblage	Page F11-F12	Pièces détachées	Page F19
Instructions d'ajustement	Page F13-F14	Spécifications	Page F19

GARANTIE

GARANTIE LIMITEE DE 2 ANS SUR LA DEBROUSSAILLEUSE TROY BILT

Durant deux ans après la date d'achat, si cette débroussailleuse est utilisée et entretenue selon le manuel d'utilisation, Troy Bilt prendra à sa charge tout défaut de fabrication.

Si cette débroussailleuse a été utilisée à des fins commerciales ou à la location, la garantie s'appliquera pendant seulement 90 jours à partir de la date d'achat.

LE SERVICE DE GARANTIE EST DISPONIBLE EN RAMENANT CETTE DEBROUSSAILLEUSE AU CENTRE DE REPARATION TROY-BILT LE PLUS PROCHE AUX ETATS-UNIS. APPELEZ LE 1-800-828-5500 POUR CONNAITRE LES ADRESSES.

Cette garantie vous donne des droits légaux spécifiques, vous pouvez aussi avoir d'autres droits qui varient d'un état à l'autre

REGLES D'UTILISATION SECURISEE

L'objectif de ces symboles de sécurité est d'attirer votre attention sur les dangers possibles. Vous devez être attentifs aux symboles de sécurité, et à leurs explications. Les consignes de sécurité n'éliminent pas en soi le danger. Les instructions de sécurité ne se substituent pas aux mesures appropriées de prévention des accidents.

SIGNIFICATION DES SYMBOLES

	<p>ALERTE DE SECURITE :</p> <p>Indique le danger, l'avertissement ou la prudence. La prudence est nécessaire afin d'éviter de graves blessures. Peut être utilisé conjointement avec d'autres symboles ou pictogrammes.</p>
---	--

REMARQUE : Vous donne des informations ou des instructions capitales pour l'utilisation ou l'entretien de l'équipement.

Lisez le manuel d'utilisation et suivez toutes les consignes de sécurité et de prévention. Tout manquement peut entraîner des blessures graves pour les utilisateurs et/ou pour les personnes à proximité de l'appareil.

SIGNIFICATION DES SYMBOLES



DANGER : Le non respect d'une consigne de sécurité peut entraîner des blessures graves pour vous-même ou pour les autres. Toujours suivre les précautions de sécurité pour réduire les risques d'incendie, de décharges électriques et de blessures graves.



AVERTISSEMENT :

Le non respect d'une consigne de sécurité peut entraîner des blessures graves pour vous-même ou pour les autres. Toujours suivre les précautions de sécurité pour réduire les risques d'incendie, de décharge électrique et de blessures graves.



ATTENTION : Le non respect d'une consigne de sécurité peut entraîner des dégâts matériels ou des blessures graves pour vous-même ou pour les autres. Toujours suivre les précautions de sécurité pour réduire les risques d'incendie, de décharge électrique et de blessures graves.

● CONSIGNES DE SECURITE IMPORTANTES



AVERTISSEMENT :

Lors de l'utilisation de l'appareil, vous devez suivre les consignes de sécurité. Veuillez lire ces consignes avant d'utiliser l'appareil afin de garantir votre sécurité et celle des personnes à proximité de l'appareil. Veuillez conserver ces consignes. Les précautions de sécurité basiques devraient toujours être suivies afin de réduire les risques d'incendie, de décharge électrique et de blessures graves.

l'appareil avec des pièces ayant du jeu ou étant endommagées.

- Inspectez attentivement la zone d'utilisation avant de démarrer cet outil. Retirez tous les débris et objets durs ou tranchants tels que du verre, les câbles, etc.
- Eloignez les enfants, les personnes à proximité et les animaux familiers de la zone d'utilisation. Au minimum, faites reculer les enfants, les personnes à proximité et les animaux familiers de 50 pieds (15 m); il existe néanmoins un risque de projectile pour les personnes à proximité. Encouragez-les à porter des lunettes de sécurité. Si quelqu'un s'approche de vous, arrêtez l'appareil immédiatement.

LIRE TOUTES LES INSTRUCTIONS AVANT D'UTILISER CET OUTIL

- Lisez soigneusement les instructions. Familiarisez-vous avec les commandes et la marche à suivre pour une bonne utilisation de l'appareil.
- N'utilisez pas cet appareil lorsque vous êtes fatigué, malade, ou sous l'influence de l'alcool, de drogues, ou de médicaments.
- Les enfants ne peuvent pas utiliser cet appareil. Les adolescents doivent être accompagnés et guidés par un adulte.
- Toutes les protections et tous les dispositifs de sécurité doivent être installés correctement avant l'utilisation de l'appareil.
- Inspecter l'appareil avant l'utilisation. Remplacer les pièces endommagées. Assurez-vous que toutes les attaches soient bien en place. Remplacez les pièces susceptibles d'être fissurées, ébréchées, ou endommagées. Ne pas utiliser

REGLES D'UTILISATION SECURISEE



VEUILLEZ LIRE ET CONSERVER CES CONSIGNES

Lorsque vous utilisez un appareil électrique, certaines précautions élémentaires basiques devraient être suivies afin d'assurer une sécurité maximum et une performance optimale. Lisez ce manuel avant d'assembler et d'utiliser cet outil. Le non respect de ces consignes peut entraîner des risques d'incendie, de décharge électrique et de blessures graves.



AVERTISSEMENT :

Pour réduire les risques de décharge électrique, de brûlures, d'incendie ou de graves blessures.

- 1. SUIVEZ TOUTES LES CONSIGNES DE SECURITE** listées dans ce manuel avant et pendant l'utilisation de cette débroussailleuse
- 2. Pour réduire les risques de décharges électriques**, cet appareil dispose d'une prise polarisée (une broche est plus large que l'autre) et nécessitera l'utilisation d'une rallonge polarisée. La prise de l'appareil sera compatible avec une rallonge polarisée dans un seul sens. Si la prise ne correspond pas exactement à la rallonge, inversez le branchement. Si la fiche ne correspond toujours pas, procurez-vous une rallonge polarisée adéquate. Une rallonge polarisée nécessitera l'utilisation d'une prise murale polarisée. Cette prise sera compatible à une prise murale polarisée dans un seul sens. Si la prise ne correspond pas exactement à la prise murale, inversez le branchement. Si la fiche ne correspond pas exactement à la prise murale, appelez un électricien qualifié pour installer une

prise adéquate dans le mur. Ne changez en aucune façon la prise de l'appareil, ainsi que la prise femelle ou la prise mâle de la rallonge.

- 3. INSPECTEZ L'APPAREIL POUR VERIFIER QU'IL N'A PAS ETE ENDOMMAGE** Conserver toutes les attaches serrées Ne pas utiliser si la gâchette n'éteint pas l'appareil correctement. Avant de continuer à utiliser l'appareil, les protections ou autres pièces endommagées devraient être inspectées pour déterminer si elles fonctionneront et rempliront leur fonction comme il se doit. Vérifiez l'alignement de toutes les pièces mobiles, vérifiez si elles ne sont pas déformées ou brisées, vérifiez les supports, et s'il n'y a pas d'autre problème susceptible d'affecter le fonctionnement de l'appareil. Une pièce de protection ou autre ayant été endommagée devrait être réparée ou remplacée par un centre de service de réparation agréé, sauf indication contraire dans le manuel de l'utilisateur. Ne jamais utiliser si la prise ou le cordon ont été endommagés, si le moteur ou l'appareil lui-même ne fonctionne pas comme il devrait, ou s'il est tombé, a été endommagé, a été laissé dehors ou est tombé dans l'eau. Ne jamais utiliser avec une prise d'air bloquée. Conservez les prises d'air sans débris qui pourraient réduire le flux de l'air. Remplacer les pièces susceptibles d'être fissurées, ébréchées, ou endommagées. Gardez lame des lignes de coupe toujours bien aiguisées
- 4.  DOUBLE ISOLATION** pour mieux protéger contre les décharges électriques La double isolation est composée de deux couches séparées

REGLES D'UTILISATION SECURISEE

d'isolants électriques. Les outils construits avec ce système d'isolation ne sont pas faits pour être mis à la terre. Ainsi, la rallonge utilisée avec cet appareil peut être branchée dans une prise électrique conventionnelle de 120 volts. Les précautions normales de sécurité doivent être suivies lorsque vous utilisez un appareil électrique. Le système de double isolation est seulement fait pour améliorer la protection contre les blessures résultant d'un défaut d'isolation électrique interne.

5. **RALLONGE** – A utiliser seulement avec une rallonge pour usage extérieur. Aligner la jauge du câble avec la longueur de la rallonge. Voir tableau ci-après. Une rallonge à 2 câbles sans mise à la terre peut être utilisée puisque l'appareil possède une double isolation. En cas de doute sur la taille de câble appropriée, utilisez la jauge la plus lourde. Plus la valeur de la jauge est petite, plus le câble est résistant.

RECOMMANDATIONS POUR LA JAUGE DE CÂBLE MINIMUM		
VOLTS	LONGUEUR DE LA RALLONGE.	TAILLE DU CÂBLE NECESSAIRE
120	25 pieds / 7,5 m	18 A.W.G.*
	50 pieds / 15 m	16 A.W.G.*
	100 pieds / 30 m	16 A.W.G.*
*Jauge de câble américaine		

Tableau 1

- (1). Lors de l'utilisation de l'outil, une rallonge de taille adéquate doit être utilisée pour des raisons de sécurité et pour empêcher une perte de puissance et une surchauffe.



AVERTISSEMENT :

Pour réduire les risques de décharges électriques, utiliser seulement une rallonge pour usage extérieur telle que les rallonges de type SW-A, SOW-A, STW-A, STOW-A, SJW-A, SJOW-A, SJTW-A, ou SJTOW-A.

- (2). Inspectez la rallonge pour vérifier qu'il n'y ait pas de jeu ou des câbles dénudés et de l'isolation endommagée. Si elle est endommagée, remplacez-la avant d'utiliser l'outil.

Ménagez le cordon.

Ne jamais porter l'appareil par le cordon ou tirer sur le cordon pour débrancher la prise. Gardez le cordon éloigné de l'utilisateur et de tout obstacle à tout moment. Ne posez pas le cordon près de surfaces chauffées, d'huile ou d'eau. Ne tirez pas sur le cordon près d'angles acérés ou près d'une porte fermée.

6. **AUCUNE PIÈCE RÉPARABLE À L'INTÉRIEUR.** Votre appareil à double isolation n'a pas de pièces réparables à l'intérieur. N'essayez pas de le réparer vous-même. Pour des informations sur les réparations, contactez le Service après-vente Troy-Bilt au dos de ce manuel d'utilisateur.

REGLES D'UTILISATION SECURISEE

LORS DE L'ENTRETIEN UTILISEZ UNIQUEMENT DES PIECES DE RECHANGES IDENTIQUES

7. **RISQUE DE BLESSURES OCULAIRES** – Toujours porter des lunettes de sécurité ou toute autre protection oculaire lorsque vous utilisez votre débroussailleuse. Portez une protection oculaire, conforme aux normes ANSI Z787. Le coupe-bordure augmente le risque de blessure à cause des débris volants. Toujours garder les personnes à proximité à une distance de sécurité.
8. **GARDER LES MAINS ET LES PIEDS HORS DE PORTEE** des lignes de coupe en rotation. Ne pas utiliser sans que l'écran de protection anti-débris ne soit bien en place.
9. **PORTEZ DES VETEMENTS APPROPRIES.** Portez toujours des pantalons longs, des chaussures et des gants. Ne portez pas de vêtements amples, de bijoux, de pantalons courts, de sandales et ne soyez pas pieds nus.
10. **CONSERVER L'ENDROIT D'UTILISATION DEGAGE.** Veillez à ce que tout le monde, y compris les enfants et les animaux, soient éloignés d'au moins 50 pieds (15m). Eteignez immédiatement l'appareil si quelqu'un s'approche de vous. Ne laissez à aucun

moment les enfants utiliser cet appareil comme un jouet, ou courir sans surveillance.

11. **EVITEZ UN ENVIRONNEMENT DANGEREUX.** N'utilisez pas en présence de liquides ou de gaz inflammables, de matériaux brûlants ou fumants pour éviter de créer un incendie ou une explosion. Ne jamais utiliser la débroussailleuse par temps humide ou par temps de pluie, à coté de piscines, de jacuzzis, etc. Ne pas utiliser sous la pluie. Ne pas manipuler la prise ou l'appareil en ayant les mains mouillées.
12. **UTILISER CORRECTEMENT L'APPAREIL.** Utilisez cet appareil uniquement pour son usage prévu, décrit dans ce manuel. **NE PAS BALAYER AVEC CETTE DEBROUSSAILLEUSE.** Balayer signifie incliner la tête de coupe pour balayer les débris des allées, etc. Votre débroussailleuse est un outil puissant et les petits cailloux ou tout autre débris de ce type, peuvent être projetés à 50 pieds ou plus, causant des blessures ou des dégâts matériels aux biens situés à proximité tels que voitures, maisons et fenêtres. Inspectez la zone d'utilisation avant de mettre en marche l'appareil et enlevez les débris et autres objets pouvant entraîner des dégâts durant l'utilisation. Pour réduire le risque de déconnection du cordon de l'appareil de la rallonge pendant l'utilisation, utiliser le crochet de rétention de cordon fourni dans ce manuel.
13. **NE PAS UTILISER D'ACCESSOIRES** ou autres dispositifs exceptés lorsqu'ils sont recommandés et fournis par Troy Bilt. N'utilisez jamais n'importe quel type de câble ou lignes métalliques en tant que lignes de coupe.

REGLES D'UTILISATION SECURISEE

**14. N'ESSAYEZ PAS D'ATTEINDRE
DES ENDROITS TROP ELOIGNEES.**

Restez toujours à distance et en équilibre.

**15. EVITEZ LE DEMARRAGE
INTEMPESTIF.** Ne transportez pas la

tondeuse avec vos doigts sur la gâchette.

16. DEBRANCHEZ la débroussailleuse
quand elle n'est pas utilisée et avant
l'entretien de la tête de coupe.

17. ENTREPOSEZ la débroussailleuse à
l'intérieur L'appareil devrait être
entreposé dans un endroit sec et verrouillé,
ou surélevé hors de portée des enfants.

18. Ne saisissez pas les bords coupants
lorsque vous soulevez ou tenez l'outil.

19. Ne pas forcer sur l'appareil : il
fonctionnera plus efficacement et vous
diminuerez les chances et risques de
blessures, lorsqu'il est utilisé au régime
pour lequel il a été conçu.

REGLES D'UTILISATION SECURISEE

EXPLICATION DES REMARQUES, AVERTISSEMENTS et SYMBOLES DE GARANTIE

1. Une REMARQUE est utilisée pour fournir des informations supplémentaires ou mettre en avant une explication particulière, ou préciser une instruction d'étape.
2. Un AVERTISSEMENT identifie une procédure qui, si elle n'est pas mise en œuvre ou si elle n'est pas faite correctement, peut entraîner des blessures graves ou des dégâts à l'outil et/ou les deux
3.  Un SYMBOLE DE GARANTIE avertit que, à moins que les instructions ou les procédures soient suivies, un dommage pourrait annuler la garantie, et les réparations seront alors à la charge du propriétaire. Toute réparation autre que l'entretien effectué par l'utilisateur, devrait être effectuée par un Service après-vente agréé Troy Bilt. Les défaillances ou les problèmes résultant d'un entretien inadéquat, rendant ce produit inutilisable, annulera la garantie du fabricant.
4. POUR GARANTIE OU REPARATION, contactez votre Service après-vente agréé Troy Bilt le plus proche, en appelant le numéro 800 au dos de ce manuel.

CONSERVEZ CES

INSTRUCTIONS

SYMBOLES INTERNATIONAUX ET DE SECURITE

Ce manuel d'utilisation décrit les symboles et pictogrammes de sécurité et internationaux, qui peuvent apparaître sur ce produit. Lisez ce manuel d'utilisation pour une information complète sur la sécurité,

l'assemblage, l'utilisation l'entretien et les réparations.

SIGNIFICATION DES SYMBOLES



SYMBOLE D'ALERTE DE SECURITE

Indique le danger, l'avertissement ou la prudence Peut être utilisé conjointement avec d'autres symboles ou pictogrammes.



LISEZ LE MANUEL D'UTILISATION

AVERTISSEMENT :

Lisez le(s) manuel(s) d'utilisation et suivez toutes les consignes de sécurité et de prévention. Tout manquement peut entraîner des blessures graves pour les utilisateurs et/ou pour les personnes à proximité de l'appareil.



PORTEZ DES LUNETTES DE SECURITE, UN CASQUE ANTI-BRUIT ET UN CASQUE DE SECURITE

AVERTISSEMENT :

Les objets projetés et le bruit peuvent entraîner des blessures aux yeux et des pertes auditives. Portez des protections oculaires conformes aux normes ANSI Z87.1-1989 et des protections auditives lorsque vous utilisez cet outil. Portez un casque de sécurité Utilisez une protection pour le visage si nécessaire.

REGLES D'UTILISATION SECURISEE



DISTANCE MINIMUM D'UTILISATION

AVERTISSEMENT :

Eloignez les enfants, les personnes à proximité et les animaux à 50 pieds (15m) Si quelqu'un s'approche de vous, arrêtez l'appareil immédiatement.



DANGER

Objets projetés par la machine
Par la machine.

CONNAITRE VOTRE DEBROUSSAILLEUSE

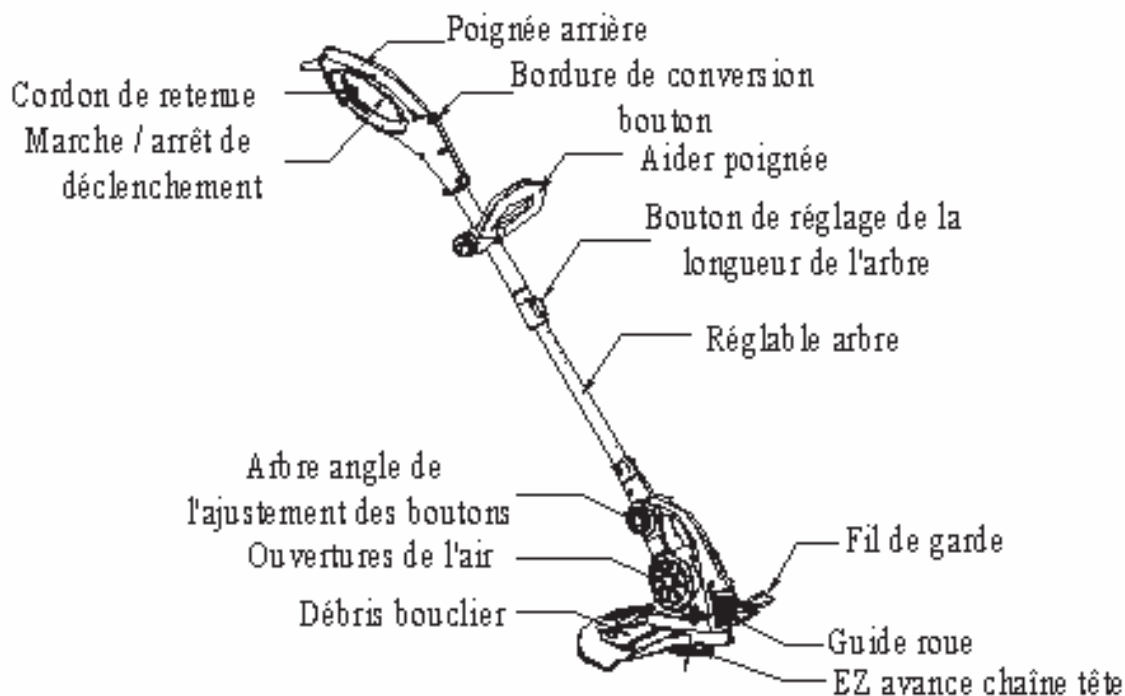

INSTRUCTIONS D'ASSEMBLAGE

	<p>AVERTISSEMENT :</p> <p>Assurez-vous que l'unité est débranchée lors de tout ajustement.</p>
---	---

REMARQUE : L'assemblage requis pour votre débroussailluse est nécessaire pour installer l'écran protecteur anti-débris, la poignée de direction et les manches livrés en deux pièces.

ASSEMBLAGE DES DEUX MANCHES

1. Retirez et jetez le caoutchouc œillets (matériaux d'emballage) avant le montage supérieure et inférieure du puits. (Fig.1)

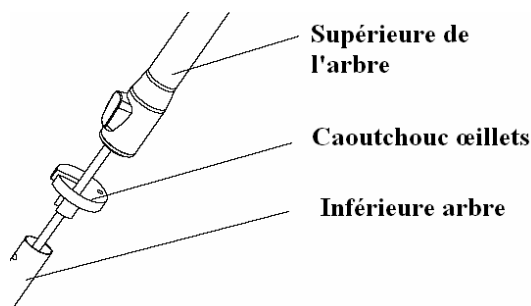

Fig. 1

2. Aligner les 2 flèches sur la partie haute et la partie basse du manche comme expliqué Fig. 2.

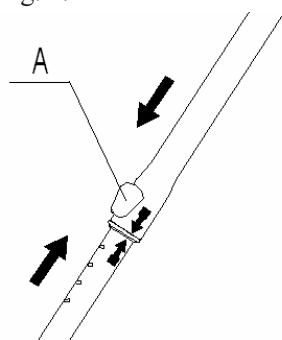

Fig. 2

3. Quand vous poussez sur le bouton d'ajustement de longueur du manche (A), glissez en même temps la partie haute du manche sur la partie basse jusqu'à ce que ce soit bien verrouillé. Les manches ne se

déferont plus.

NOTA: Une fois que les arbres supérieure et inférieure sont assemblées, elles ne seront pas séparés de nouveau.

INSTALLATION DE LA POIGNEE DE DIRECTION

1. Supprimer la boulonnerie de traiter avant montage.
2. Placez la poignée sur la partie haute du manche (Il peut être nécessaire de forcer un peu) Fig. 3
3. Serrez l'écrou et le boulon d'ajustement (Fig. 4)

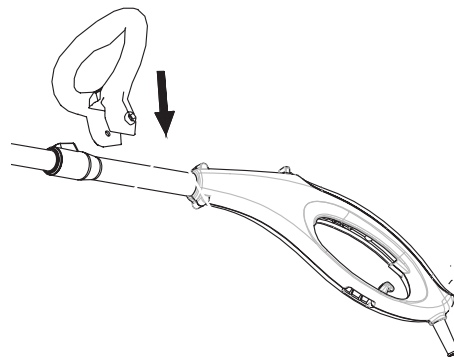

Fig. 3

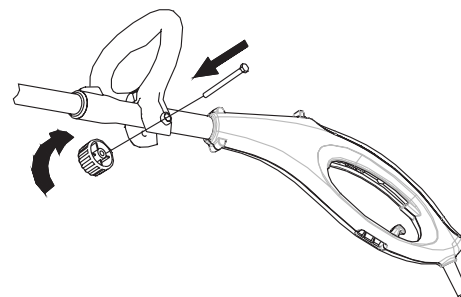

Fig. 4

INSTRUCTIONS D'ASSEMBLAGE

INSTALLATION DE L'ECRAN DE PROTECTION ANTI-DEBRIS

1. Aligned la flèche d'installation flèche 1 sur l'écran de protection anti-débris avec la flèche d'installation flèche 2 sur le logement de l'outil tel que montré sur la (Fig. 5 et Fig. 6.)
2. Tournez l'écran de protection anti-débris dans le sens montré sur le schéma, jusqu'à ce qu'il se bloque correctement en place (Fig. 6). Vérifiez que l'écran de protection anti-débris soit monté sur l'outil tel que expliqué dans la section CONNAITRE VOTRE DEBROUSSAILLEUSE dans ce manuel

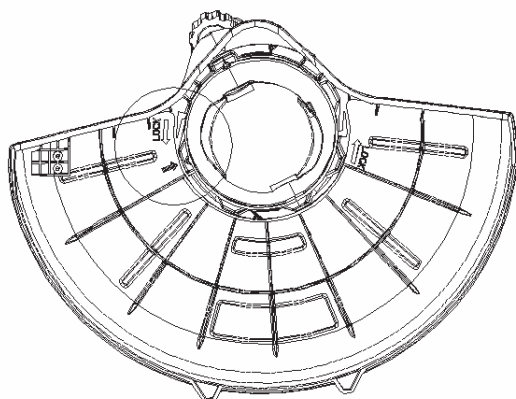

Fig. 5

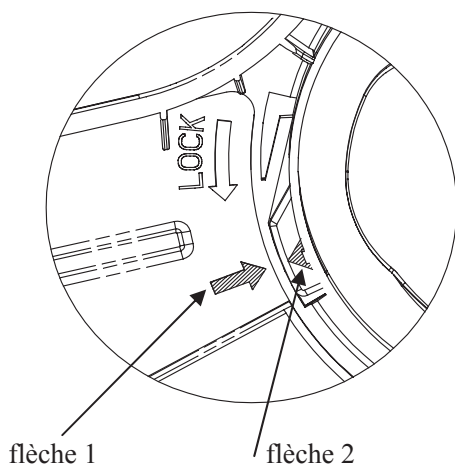



Fig. 6

INSTRUCTIONS D'AJUSTEMENT

	<p>AVERTISSEMENT :</p> <p>Assurez-vous que l'unité est débranchée lors de tout ajustement.</p>
---	---

AJUSTER LA LONGUEUR DU MANCHE

1. Tenez fermement le manche
2. Poussez le bouton d'ajustement de longueur du manche (B) et déplacez le manche vers le haut ou vers le bas, à la hauteur désirée. (Fig. 7)

REMARQUE : Le manche peut être ajusté en mode débroussailleuse ou coupe-bordures

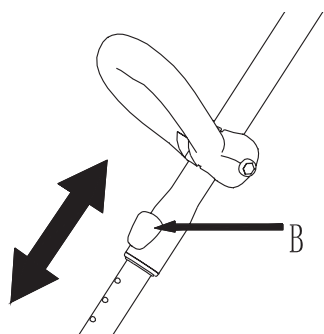

Fig. 7

CONVERSION EN MODE COUPE-BORDURE

1. Tenez fermement le manche
2. Poussez sur le bouton de conversion coupe-bordure (C) (Fig. 8) et faites pivoter l'ensemble poignées. (Fig. 9 mode normal débroussailleuse et Fig. 10 mode coupe-bordure)

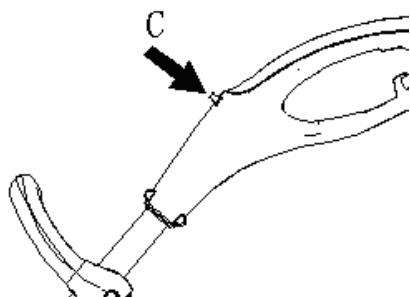

Fig. 8

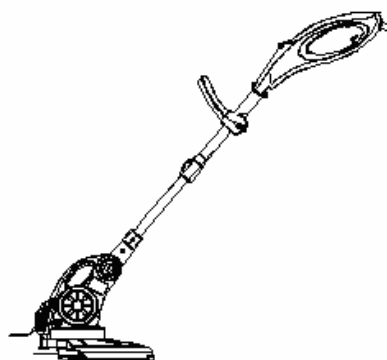

Fig.9 (mode normal débroussailleuse)

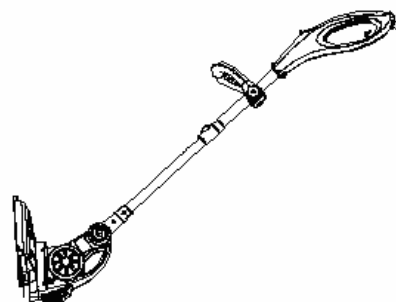

Fig. 10 (mode coupe-bordure)

AJUSTER LA POIGNEE DE DIRECTION

1. Dévissez l'écrou d'ajustement et déplacez la partie haute de la poignée afin d'obtenir une position confortable pour vous.

2. Serrez bien l'écrou d'ajustement

AJUSTER L'ANGLE DU MANCHE DE LA DEBROUSSAILLEUSE

1. Pressez le bouton d'ajustement (D) au bas du manche (Fig. 11)

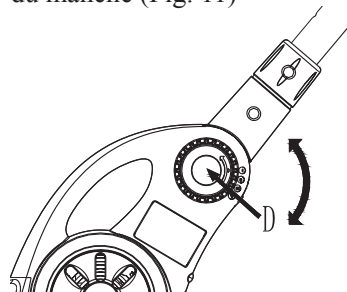

Fig. 11

2. Il existe 4 positions différentes permettant d'orienter le manche afin de pouvoir passer sous les terrasses, les buissons, etc.

INSTRUCTIONS D'AJUSTEMENT

UTILISATION DU GUIDE DE LIGNES DE COUPE DE COUPE

Faites pivoter le guide de lignes de coupe, comme montré sur la Fig. 12.

Le guide de lignes de coupe vous aide à garder écartées les lignes de coupe des clôtures, des courbes, des fleurs etc.

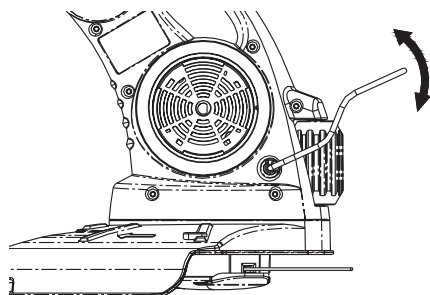

Fig. 12

AVANT DE DEMARRER L'APPAREIL

1. Vérifiez que les lignes de coupe soient entièrement tirées (Les lignes de coupe s'étendent jusqu'à la lame de coupe sur le guide de lignes de coupe. Enlever la protection de la lame de coupe avant utilisation.)
2. Pour allonger les lignes de coupe, pressez et relâchez le bouton d'alimentation des lignes de coupe (E) tout en tirant doucement deux lignes jusqu'à ce que les lignes parviennent à la ligne de découpe lame. (Fig. 13)

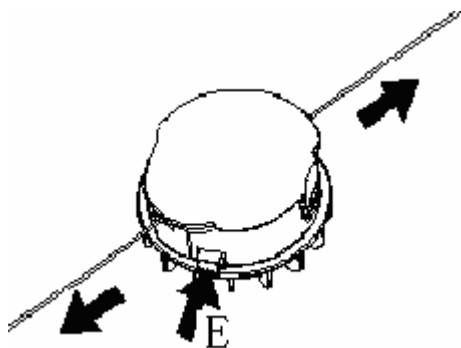

Fig. 13

3. S'il ne parvient pas à la ligne d'alimentation lorsque l'unité est arrêté

et redémarré, répétez # 2 (Fig. 13).

4. Utilisez une rallonge appropriée comme indiqué dans les instructions en section 5.1. « Connectez le cordon ».
5. Vérifiez que la longueur de la débroussailleuse et la position de la poignée de direction soient ajustées pour le confort de l'utilisateur, ajustez la longueur de la débroussailleuse en pressant le bouton d'ajustement du manche, ajustez la hauteur de la poignée en desserrant l'écrou d'ajustement
6. La tête de coupe dispensera automatiquement plus de ligne de coupe si l'appareil est arrêté et redémarré
7. Pour éteindre la débroussailleuse, relâchez la gâchette.

Ces opérations devraient être répétées plusieurs fois avant de commencer le travail, afin d'être sûr que tout fonctionne correctement et que vous puissiez vous familiariser avec la débroussailleuse. Démarrez lentement. Une fois que vous aurez acquis de l'expérience vous pourrez utiliser la débroussailleuse à son plein potentiel

INSTRUCTIONS D'UTILISATION

	<p>AVERTISSEMENT :</p> <p>Assurez-vous que l'unité est débranchée lors de tout ajustement.</p>
---	---

BRANCHEZ LE CORDON

1. Assurez-vous que le cordon n'est PAS branché dans une prise de courant avant d'effectuer cette procédure.
2. Faites une boucle avec 8''- 10'' (20 - 25cm) au bout de la rallonge.
3. Placez la boucle dans l'attache cordon (A) sous la poignée arrière et verrouillez-la comme expliqué dans la Fig.14.
4. Brancher la rallonge au cordon électrique de la débroussailleuse
5. Branchez la rallonge dans un prise électrique, SEULEMENT quand vous êtes sur le point d'utiliser la débroussailleuse.

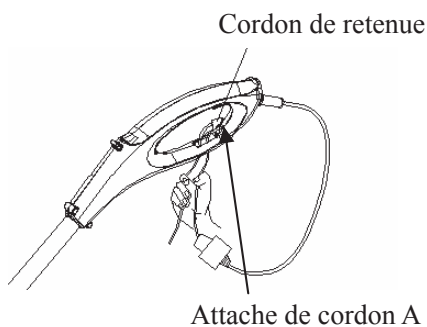

Attache de cordon A

Fig. 14

UTILISATION DE LA DEBROUSSAILLEUSE

1. **DEBROUSSAILLAGE / FAUCHAGE** (Fig. 15). Déplacer la débroussailleuse par un mouvement lent de gauche à droite N'inclinez pas la tête de coupe durant la procédure La zone test doit être débroussaillée pour une hauteur de coupe appropriée Conserver la tête de coupe au même niveau pour une même profondeur de coupe

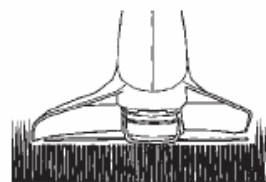

Fig. 15

2. **DEBROUSSAILLAGE AU PLUS PRES** (Fig.16) Positionnez la débroussailleuse droite avec une légère inclinaison afin que la tête de coupe du bas soit au dessus du niveau du sol et que le contact de coupe ait lieu au point de coupe approprié. Toujours couper éloigné de l'utilisateur Ne tenez pas la débroussailleuse dirigée vers l'utilisateur

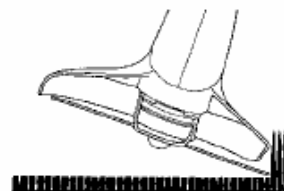

Fig. 16

3. **DEBROUSSAILLAGE DES CLOTURES/ FONDATIONS**
Approchez-vous lentement de grillages, de clôtures, de piquets de clôtures, murs et fondations pour couper au plus près sans les toucher avec les lignes de coupe. Si les lignes de coupe entrent en contact avec surfaces dures tels que des pierres, des briques, des murs ou des fondations, elle casseront ou s'effileront. Si les lignes de coupe s'accrochent aux grillages, elle se casseront. Utilisez le guide de lignes de coupe.
4. **DEBROUSSAILLER AUTOUR DES ARBRES** Débroussailliez autour des troncs d'arbres en vous approchant lentement afin que les lignes de coupe n'entrent pas en contact avec l'écorce Déplacez-vous autour de l'arbre en débroussaillant de gauche à droite coupe

INSTRUCTIONS D'UTILISATION

Approchez vous des mauvaises herbes ou gazon avec le bout des lignes de et inclinez la tête de coupe légèrement vers le haut.

5. **DESHERBER** (Fig. 17) DESHERBER se réfère au retrait de toute la végétation du sol Pour ce faire, incliner la tête de coupe à un angle de 30 degrés vers la gauche En ajustant la poignée, vous aurez un meilleur contrôle durant cette opération Veillez à ce que les autres personnes, les animaux et les enfants soient éloignés d'au moins 50 pieds de l'appareil pendant le désherbage. N'essayez pas de procéder au désherbage s'il existe un risque que des débris volants puissent blesser l'utilisateur, d'autres personnes, ou causer des dégâts matériels.



Fig. 17

6. **UTILISATION COMME COUPE-BORDURE** (Fig. 18) Lorsque l'outil est configuré comme un coupe-bordure, vous devez le tenir positionné de telle sorte que le moteur soit sur votre gauche, afin que les débris soient projetés vers l'arrière Utiliser toujours des lunettes de sécurité Placer la roue de guidage du coupe-bordure sur une surface dure (trottoir, allée) avec les lignes de coupe dans l'herbe.



Fig. 18

7. **BALAYAGE - NE BALAYEZ PAS AVEC VOTRE DEBROUSSAILLEUSE** (Fig. 19)



Fig. 19

8. **NE TAPEZ PAS LA DEBROUSSAILLEUSE SUR LE BETON** Cela pourrait abîmer la tête de coupe (Fig.20). Chaîne tête dispense automatiquement.

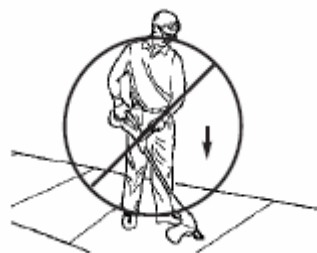

Fig. 20

INSTRUCTIONS D'ENTRETIEN

EZ ADVANCE STRING HEAD

REPLACER LA BOBINE DE LIGNES DE COUPE EN NYLON

1. Débranchez la débroussailleuse
2. Enlevez l'ensemble de la bobine de la débroussailleuse. Pour ce faire, appuyez d'une main sur les languettes de fermeture du couvercle. Enlevez le couvercle de la tête coupe. (Fig. 21) Retirez la bobine.

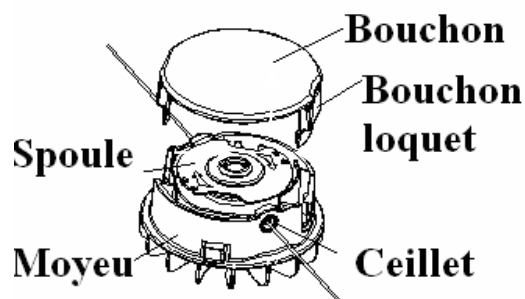

Fig. 21

3. Utilisez deux bouts de ligne de coupe de 0,080 pouce (2 mm) de diamètre et d'une longueur d'environ 10,5 pouces (27 cm). Insérez les deux fils dans les deux verrouillages de la bobine. (Fig. 22)

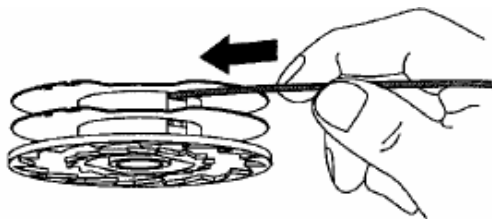

Fig. 22

4. Embobiner le fil dans la bobine en tournant la bobine dans le sens des flèches tel que montré sur la Fig. 23.

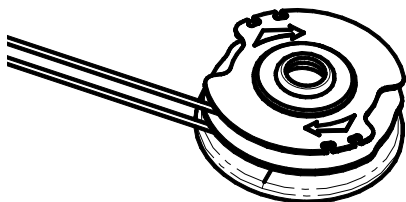

Fig.23

5. Les fils doivent être bien ajustés sur de la bobine. Rembobinez le fil jusqu'à ce qu'il reste environ 4 pouces (10 cm) de fil. Assurez vous de ne pas sortir ou de croiser les lignes vous embobinez.
6. Coincez les bouts des fils dans les encoches de la bobine (Fig. 24)

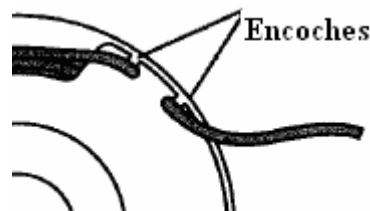

Fig. 24

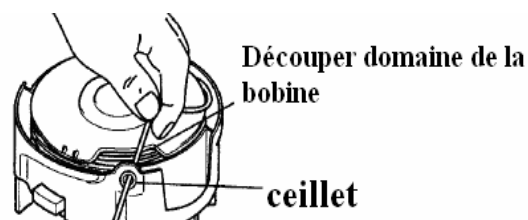

Fig. 25

7. Insérez le fil dans chaque œillet de la bobine (Fig. 25) Ajustez les fils En supprimant des encoches.
8. Vérifiez que les fils dispensent bien
9. Remettez le couvercle sur la tête de coupe
10. Au cas où le fil se casse à l'intérieur de la bobine, refaites l'opération de remplacement
11. Démarrez la débroussailleuse en suivant les instructions de la section « AVANT DE DEMARRER L'APPAREIL »

INSTRUCTIONS D'ENTRETIEN

ENTRETIEN



ATTENTION : Avant d'entreprendre toute opération d'entretien, coupez le courant électrique en débranchant la rallonge.

1. Un entretien et un nettoyage régulier de votre débroussailleuse assurera son efficacité et prolongera la durée de vie de votre machine
2. Après chaque utilisation, enlevez et nettoyez l'herbe et la terre de la bobine et de ses encoches, et en particulier de l'écran de protection anti-débris
3. Durant l'opération, gardez les fentes d'aération propres et non obstrués par des herbes.
4. Utiliser seulement un linge ou une brosse douce et de l'eau pour nettoyer la débroussailleuse.
5. N'éclaboussez ou ne mouillez pas l'appareil avec de l'eau
6. N'utilisez pas de détergents ou de solvants car cela pourrait abîmer la débroussailleuse. Les éléments en plastique peuvent facilement être abîmés par les agents chimiques.

PIECES DETACHEES

Article	N° de pièce	Description
1	753-05759	Assemblage de la poigné de direction
2	697-00417	Ligne de coupe sur bobine
3	753-05760	Couvercle de la bobine
4	753-05761	Guide de lignes de coupe

SPECIFICATIONS

Entrée	120V, 60HZ, 4.5Amp
Vitesse sans charge	7 000 RPM
Largeur de coupe14"(360mm)
Diamètre du fil080"(2 mm)
Poids net	7 livres (3.2Kg)



**STOP
ALTO**

**For problems or questions, DO NOT
return this product to the store.
Contact your Customer Service Agent .**

**Para problemas o preguntas, NO devolver este
producto a la tienda Contacte a su Agente de
Servicio al Cliente.**

A graphic containing a stop sign with the words "STOP ALTO" and a rectangular box with instructions in English and Spanish. The English text reads: "For problems or questions, DO NOT return this product to the store. Contact your Customer Service Agent ." The Spanish text reads: "Para problemas o preguntas, NO devolver este producto a la tienda Contacte a su Agente de Servicio al Cliente."

USA Importé par
MTD LLC
P.O. Box 361131
Cleveland, OH 44136-0019

**For Consumer Assistance Please Call
Para La Ayuda Del Consumidor Llame Por Favor**



U.S.A. 1-800-828-5500

A rectangular box containing text in English and Spanish, a telephone icon, and a phone number. The English text reads: "For Consumer Assistance Please Call". The Spanish text reads: "Para La Ayuda Del Consumidor Llame Por Favor". The phone number is "U.S.A. 1-800-828-5500".

Made in China / Hecho en China



Manual del Operador

Recortador Eléctrico de Césped

Modelo TB495

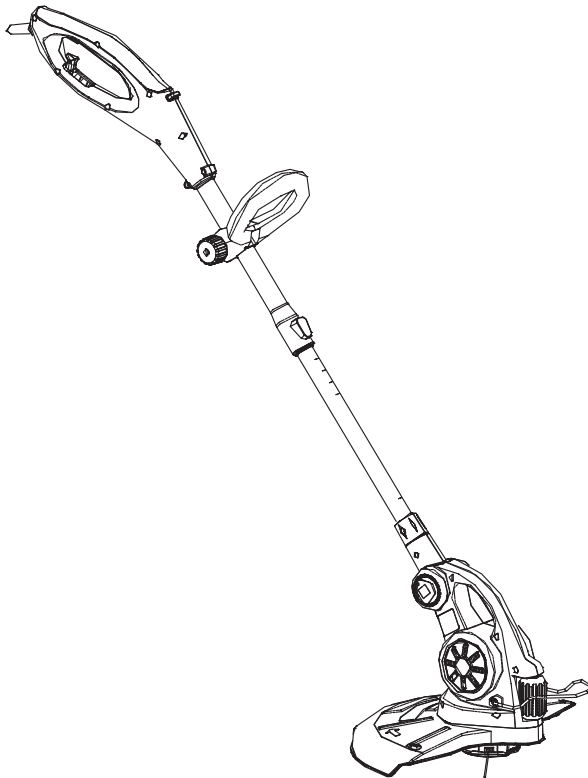

- SEGURIDAD
- ENSAMBLAJE
- AJUSTE
- OPERACIÓN
- MANTENIMIENTO
- PIEZAS DE REPUESTO
- ESPECIFICACIONES

ADVERTENCIA: Antes de utilizar, este producto lea este manual y siga todas las reglas de seguridad e instrucciones de operación.

NÚMERO DE PARTE: 6096-202B02

IMPRESO EN CHINA

TABLA DE CONTENIDO

Garantía	Página E2	Instrucciones de operación	Páginas E14-E15
Normas de seguridad	Páginas E3-E9	Mantenimiento	Páginas E16-E17
Ensamblaje	Páginas E10-E11	Piezas de repuesto	Página E18
Instrucciones de ajuste	Páginas E12-E13	Especificaciones	Página E18

DECLARACIÓN DE GARANTÍA

GARANTÍA LIMITADA DE DOS AÑOS DEL RECORTADOR DE CÉSPED TROY-BILT

Durante dos años desde la fecha de compra, siempre que este recortador de césped sea utilizado y mantenido de acuerdo al manual del operador, Troy-Bilt reparará cualquier defecto en el material o de fabricación sin cargo.

Si este recortador de césped es utilizado para fines comerciales o de alquiler, esta garantía tiene vigencia solamente por 90 días a partir de la fecha de compra.

EL SERVICIO DE GARANTÍA SE ENCUENTRA DISPONIBLE DEVOLVIENDO ESTE RECORTADOR DE CÉSPED AL CENTRO DE REPARACIONES TROY-BILT MÁS CERCANO EN LOS ESTADOS UNIDOS. LLAME AL 1-800-828-5500 PARA CONOCER LAS UBICACIONES DE ESTOS CENTROS.

Esta garantía le confiere derechos legales específicos, y usted pudiera tener otros derechos que varían de un estado a otro.

NORMAS PARA UNA OPERACIÓN SEGURA

El propósito de los símbolos de seguridad es llamar su atención sobre posibles peligros. Los símbolos de seguridad, y sus explicaciones, merecen toda su atención y comprensión. Las advertencias de seguridad no eliminan ningún peligro por sí mismas. Las instrucciones o advertencias que ofrecen no sustituyen a las medidas adecuadas de prevención de accidentes.

SÍMBOLO SIGNIFICADO

	ALERTA DE SEGURIDAD: Indica peligro, advertencia o precaución. Debe prestar atención para evitar graves lesiones personales. Puede ser utilizado junto con otros símbolos o figuras.
---	--

NOTA: Indica información o instrucciones de vital importancia para la operación o el mantenimiento del equipo.

Lea el Manual del Operador y siga todas las advertencias e instrucciones de seguridad.

No hacerlo puede ocasionar graves lesiones al operador y/o a los espectadores.

SÍMBOLO SIGNIFICADO

	PELIGRO: El no obedecer una advertencia de seguridad puede conducir a que usted u otras personas sufran graves lesiones. Siga siempre las precauciones de seguridad para reducir el riesgo de incendio, descarga eléctrica y lesiones personales.
---	--

	ADVERTENCIA: El no obedecer una advertencia de seguridad puede conducir a que usted u otras personas sufran graves lesiones. Siga siempre las precauciones de seguridad a fin de reducir el riesgo de incendio, descarga eléctrica o lesiones personales.
---	--

	CUIDADO: El no obedecer una advertencia de seguridad puede conducir a daño a la propiedad o a que usted u otras personas sufran lesiones personales. Siga siempre las precauciones de seguridad para reducir el riesgo de incendio, descarga eléctrica o lesiones personales.
---	--

NORMAS PARA UNA OPERACIÓN SEGURA

● INSTRUCCIONES DE SEGURIDAD IMPORTANTES



ADVERTENCIA:

Cuando utilice la unidad, debe seguir las normas de seguridad. Lea estas instrucciones antes de operar la unidad a fin de garantizar la seguridad del operador y de cualquier espectador. Guarde estas instrucciones para uso posterior. Siempre deben seguirse las precauciones básicas de seguridad a fin de reducir el riesgo de incendio, descarga eléctrica y lesiones personales.

tiene piezas flojas o dañadas.

- Inspeccione cuidadosamente el área antes de encender la unidad. Elimine todos los escombros y los objetos duros o filosos tales como cristal, alambre, etc.
- Aleje a todos los niños, espectadores y animales domésticos. Mantenga todos los niños, espectadores y animales domésticos a un radio de por lo menos 50 pies (15 m); aun así puede existir riesgo de objetos despedidos contra los espectadores. Se recomienda que los espectadores usen protección para sus ojos. Si alguien se le acerca, pare la unidad de inmediato.

LEA TODAS LAS INSTRUCCIONES ANTES DE OPERAR LA UNIDAD

- Lea las instrucciones cuidadosamente. Familiarícese con los controles y el uso adecuado de la unidad.
- No opere esta unidad si está cansado, enfermo, o bajo los efectos del alcohol, drogas o medicamentos.
- Los niños no deben operar la unidad. Los adolescentes deben estar acompañados y guiados por un adulto.
- Todos los accesorios de protección y seguridad deben estar instalados adecuadamente antes de comenzar a operar la unidad.
- Inspeccione la unidad antes de utilizarla. Cambie las piezas dañadas. Asegúrese de que todos los sujetadores estén colocados y asegurados. Cambie las piezas que estén agrietadas, astilladas o dañadas en cualquier forma. No opere la unidad si

NORMAS PARA UNA OPERACIÓN SEGURA



LEA Y GUARDE ESTAS INSTRUCCIONES

Cuando se utiliza un equipo eléctrico, se deben seguir algunas precauciones básicas a fin de garantizar máxima seguridad y óptimo rendimiento. Lea este manual antes de ensamblar y operar este equipo. El incumplimiento de estas instrucciones puede resultar en descarga eléctrica, quemaduras, incendio o lesiones personales.



ADVERTENCIA: Para reducir el riesgo de descarga eléctrica, quemaduras o lesiones personales.

1. **SIGA TODAS LAS INSTRUCCIONES DE SEGURIDAD** indicadas en este manual antes/durante la operación de este recortador.
2. **PARA DISMINUIR EL RIESGO DE DESCARGA ELÉCTRICA** este equipo tiene un enchufe polarizado (una hoja es más ancha que la otra) y requerirá el uso un cable de extensión polarizado. El enchufe del equipo podrá conectarse en un cable de extensión polarizado solamente de una forma. Si el enchufe no entra completamente en el cable de extensión, invierta el enchufe. Si el enchufe todavía no entra, busque un cable de extensión con la polarización correcta. Un cable de extensión polarizado requerirá que se use un tomacorriente polarizado. Este enchufe encajará en la toma de corriente polarizado solamente en una posición. Si el enchufe no entra completamente en el tomacorriente, invierta el enchufe. Si aún así el enchufe no encaja, comuníquese con un electricista calificado para instalar un tomacorriente de pared adecuado. No

cambie el enchufe del equipo, el receptáculo del cable de extensión ni el enchufe del cable de extensión en lo absoluto.

3. **REVISE LA UNIDAD POR SI HAY DAÑOS** en el bastidor o en el enchufe. Mantenga todos los sujetadores apretados. No la use si el gatillo no apaga la unidad adecuadamente. Se debe revisar cuidadosamente el dispositivo protector o cualquier otra parte que se haya dañado para determinar que trabajará adecuadamente y que realizará la función debida. Compruebe la alineación de las piezas en movimiento, el atascamiento de las partes en movimiento, rotura de piezas, montaje y cualquier otra condición que pueda afectar su operación. El dispositivo protector o cualquier otra pieza que estuviera dañada deberán ser reparados adecuadamente o reemplazados por un centro de mantenimiento autorizado, a menos que se indique lo contrario en este manual. Nunca opere la unidad si el cable o el enchufe han sido dañados, el motor o la unidad misma no funciona como debería o si la unidad ha sido golpeada, dañada, se ha dejado a la intemperie o se ha caído al agua. Nunca utilice la unidad cuando alguna abertura de aire esté bloqueada. Mantenga las aberturas de aire libres de residuos que puedan reducir el flujo de aire. Reemplace las piezas dañadas que estén astilladas, cuarteadas o dañadas en cualquier forma. Mantenga afilada la línea-cuchilla de corte.
4.  **DOBLE AISLAMIENTO** para ayudar a protegerlo contra descargas eléctricas. La construcción de doble aislamiento consiste en 2 “capas” separadas de aislamiento eléctrico. Los

NORMAS PARA UNA OPERACIÓN SEGURA

equipos contruidos con este sistema de aislamiento no están diseñados para conectarse a tierra. Como resultado de esto, el cable de extensión que se utiliza con este equipo puede enchufarse en cualquier toma eléctrica convencional de 120 voltios. Deben observarse las precauciones normales de seguridad al operar un equipo eléctrico. El sistema de doble aislamiento es solamente para aumentar la protección contra lesiones que pudieran resultar de una posible falla del aislamiento eléctrico interno.

5. **CABLE DE EXTENSIÓN** – Úselo exclusivamente con un cable de extensión diseñado para uso en exteriores. Utilice un calibre para cable que corresponda con la longitud del mismo. Ver tabla debajo. Puede utilizar un cable de dos alambres sin una conexión a tierra ya que este equipo posee doble aislamiento. Si tiene alguna duda sobre el diámetro del cable, utilice el cable del siguiente calibre. Observe que cuanto menor es el número del calibre, más grueso es el cable.

RECOMENDACIONES PARA EL CALIBRE MÍNIMO DEL ALAMBRE		
VOLTIOS	CABLE DE EXTENSIÓN LONGITUD	TAMAÑO DEL ALAMBRE REQUERIDO
120	25 pies / 7.5m	18 A.W.G.*
	50 pies / 15m	16 A.W.G.*
	100 pies / 30m	16 A.W.G.*

*Calibre para Alambre de los EE.UU.

Tabla 1

- (1). Cuando utilice esta unidad, debe usar el cable de extensión del calibre adecuado por seguridad y para evitar pérdida de potencia y sobrecalentamiento.



ADVERTENCIA: Para reducir el riesgo de descarga eléctrica, use solo cables de extensión diseñados para uso en exteriores, tales como los tipo SW-A, SOW-A, STW-A, STOW-A, SJW-A, SJOW-A, SJTW-A, o SJTOW-A.

- (2). Inspeccione el cable de extensión de energía para ver si hay alambres sueltos o al descubierto y daños en el aislamiento. Si se encuentra dañado, reemplácelo antes de usar el equipo.

NO MALTRATE EL CABLE – Nunca arrastre al equipo por el cable o tire del mismo para desenchufarlo de la toma de corriente. Mantenga el cable lejos del operador y de cualquier obstáculo en todo momento. No exponga el cable a superficies calientes, aceite o agua. No tire del cable alrededor de bordes filosas ni cierre puertas sobre el cable.

6. **NO HAY PIEZAS QUE PUEDAN**

SER REPARADAS EN EL INTERIOR

– Su equipo con doble aislamiento no posee piezas reparables en su interior. No intente repararla usted mismo. Para información acerca del servicio de mantenimiento, comuníquese con el Departamento de Servicio para Productos Troy-Bilt que aparece en el reverso del Manual del Usuario.

PARA ANTENIMIENTO

UTILICE SOLAMENTE

PIEZAS DE REPUESTO

IDÉNTICAS.

NORMAS PARA UNA OPERACIÓN SEGURA

7. **RIESGO DE LESIONES EN LOS OJOS** – Use siempre gafas de protección o cualquier otra protección para sus ojos adecuada cuando opere su recortador. Use protección para los ojos que cumpla las normas ANSI Z787.1. El recorte de bordes aumenta el riesgo de lesiones debido a los desechos que vuelan. Mantenga siempre a los espectadores a una distancia segura.
8. **MANTENGA LAS MANOS Y LOS PIES ALEJADOS** de la línea giratoria. No utilice el equipo sin el protector contra escombros instalado.
9. **VÍSTASE DE FORMA ADECUADA**- Use siempre pantalones largos, zapatos y guantes. No use ropa holgada, alhajas, pantalones cortos, sandalias ni esté descalzo.
10. **MANTENGA EL ÁREA DESPEJADA** – Mantenga a todos, especialmente LOS niños y animales domésticos lejos del área de operación 50 pies (15m). Si alguien se le acerca, apague la unidad de inmediato. Nunca permita que los niños operen el equipo como si fuera un juguete, o que el equipo funcione desatendido en ningún momento.
11. **EVITE CREAR UN AMBIENTE PELIGROSO** – No use el equipo en presencia de líquidos o gases inflamables, materiales humeantes o ardientes para evitar que se produzca un incendio o una explosión. Nunca utilice el recortador en condiciones húmedas o mojadas, alrededor de piscinas, bañeras calientes, etc. No lo use bajo la lluvia. No toque el enchufe, el cable o el equipo con las manos mojadas.
12. **UTILICE EL EQUIPO CORRECTAMENTE**- Use este equipo exclusivamente para el uso que fue diseñado tal como se describe en este manual. NO BARRA CON EL RECORTADOR - Barrer se refiere a inclinar el cabezal de hilo con el fin de quitar escombros de caminos peatonales, etc. Su recortador es una herramienta poderosa y las pequeñas piedras, así como otros escombros pueden ser lanzados a más de 50 pies, causando lesiones o daños a objetos vecinos tales como automóviles, casas y ventanas. Inspeccione el área antes de encender el equipo para remover escombros y otros objetos que puedan causar daño durante la operación. Para reducir el riesgo de desconexión del cable del equipo del cable de extensión durante la operación, use el gancho de retención del cable provisto con este manual.
13. **NO UTILICE ACCESORIOS** o aditamentos excepto los recomendados y provistos por Troy-Bilt. No utilice ningún tipo de alambre o línea de metal.
14. **NO SE EXTRALIMITE** – Mantenga una posición y equilibrio firme en todo momento.
15. **EVITE EL ENCENDIDO INVOLUNTARIO** –No lleve el recortador enchufado con su dedo en el gatillo.
16. **DESCONECTE** el recortador de la corriente eléctrica cuando no se utilice y antes de dar mantenimiento al cabezal de hilo.
17. **GUARDE** el recortador bajo techo cuando no lo utilice. El equipo debe ser guardado en un lugar seco, alto o bajo llave – lejos del alcance de los niños.
18. No toque los bordes cortantes que están al descubierto cuando levante o sujete el equipo.
19. **No fuerce el equipo**, éste hará mejor el trabajo y con menos probabilidad de peligro de lesiones a la velocidad para la cual fue diseñado.

NORMAS PARA UNA OPERACIÓN SEGURA

EXPLICACIÓN DE NOTA, ADVERTENCIA Y SÍMBOLO DE GARANTÍA.

1. Una **NOTA** se utiliza para comunicar información adicional, o resaltar una explicación particular, o ampliar un paso en una instrucción.
2. Una **ADVERTENCIA** identifica un procedimiento que, si no se lleva a cabo o es realizado de manera incorrecta, puede resultar en graves lesiones personales o daño a la unidad y/o ambos.
3.  (**SÍMBOLO DE GARANTÍA**) sirve para notificar que a menos que se sigan las instrucciones o procedimientos, cualquier daño anulará la garantía y las reparaciones correrán por cuenta del propietario. Cualquier servicio de mantenimiento excepto el mantenimiento de usuario debe ser realizado por un Centro de Servicio Autorizado de Troy-Bilt. Los daños o condiciones causadas por métodos de mantenimiento inadecuados que dejen a este producto fuera de servicio harán caducar la garantía del fabricante.
4. **PARA GARANTÍA O SERVICIO** comuníquese con su Centro de Servicio Autorizado de Troy-Bilt más cercano llamando al número 800 que aparece en el reverso de este manual.

GUARDE ESTAS INSTRUCCIONES

SÍMBOLOS INTERNACIONALES Y DE SEGURIDAD

Este manual del operador describe símbolos y figuras internacionales y de seguridad que pueden aparecer en este producto. Lea el manual del operador para obtener información completa acerca de la seguridad, el ensamblaje, la operación, el mantenimiento y la reparación.

SÍMBOLO SIGNIFICADO



• SÍMBOLO DE ALERTA DE SEGURIDAD

Indica peligro, advertencia o precaución. Puede ser utilizado en junto con otros símbolos o pictografías.



• LEA EL MANUAL DEL OPERADOR

ADVERTENCIA: Lea el (los) Manual (es) del Operador y siga todas las advertencias e instrucciones de seguridad. No hacerlo puede ocasionar lesiones graves para el operador y/o los espectadores.



• USE PROTECCIÓN OCULAR, AUDITIVA, Y CASCO DE SEGURIDAD

ADVERTENCIA: Los objetos que son disparados y el ruido fuerte pueden causar lesiones oculares severas y pérdida auditiva. Póngase gafas o lentes de protección que cumplan con las normas ANSI Z87.1, y protección auditiva, cuando opere esta unidad. Use casco de seguridad. Use una pantalla que le cubra el rostro por completo cuando sea necesario.

NORMAS PARA UNA OPERACIÓN SEGURA

SÍMBOLO SIGNIFICADO



- DISTANCIA MÍNIMA DE OPERACIÓN

ADVERTENCIA: Mantenga alejados a los niños, espectadores y animales a una distancia de 50 pies (15 metros). Si alguien se le acerca, apague la unidad de inmediato.



PELIGRO:

Objetos despedidos por la máquina.

CONOZCA SU RECORTADOR DE CÉSPED

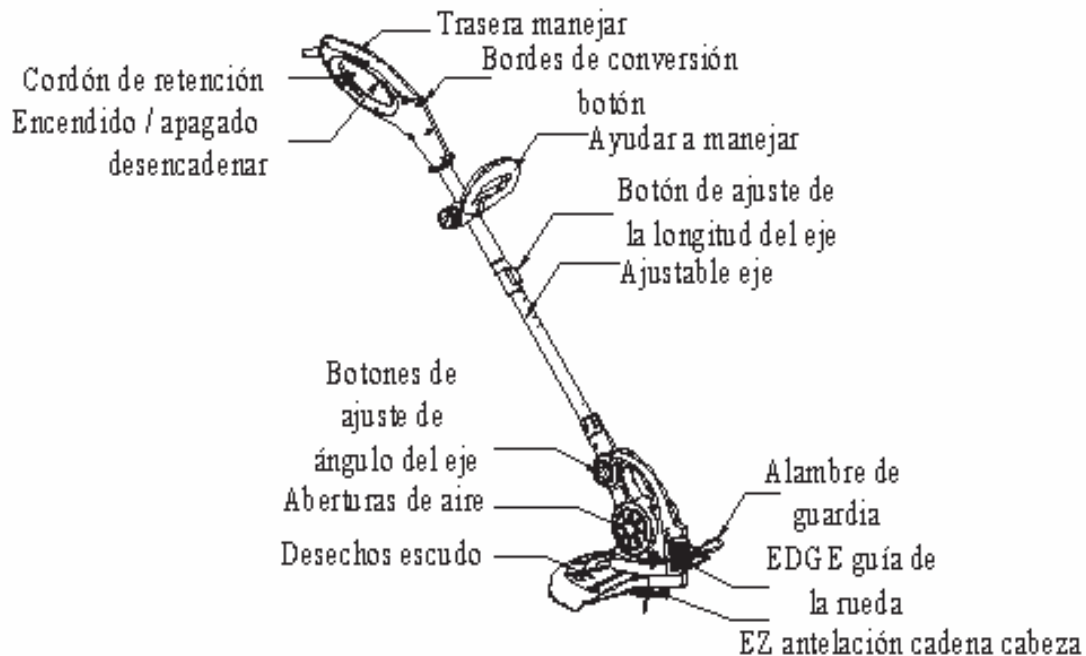

INSTRUCCIONES DE ENSAMBLAJE



ADVERTENCIA:

Asegúrese de que la unidad está desconectada al realizar cualquier ajuste.

NOTA: El ensamblaje que requiere su recortador consiste en instalar la protección contra escombros, la manija de ayuda y 2 ejes que vienen separados.

ENSAMBLAJE DE LOS 2 EJES

1. Retire y deseche la arandela de goma (material de embalaje) antes del montaje de los ejes superior e inferior. (Fig.1)

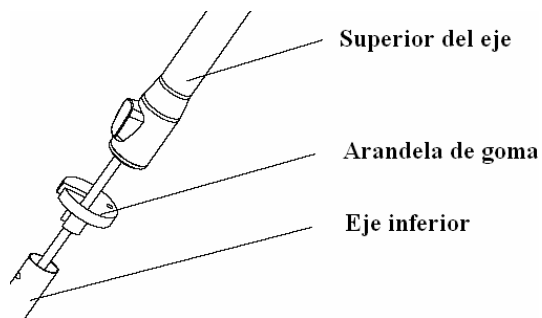

Fig. 1

2. Alinee las 2 flechas que se indican en el eje superior e inferior como se muestra en la Fig.2.

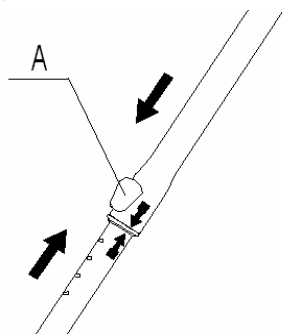

Fig.2

3. Mientras presiona el botón de ajuste de longitud del eje (A), deslice el eje superior sobre el eje inferior hasta que trabe en su lugar. Los ejes no se volverán a separar.

NOTA: Una vez que el superior e inferior de los ejes se reúnen, no van a separar de nuevo.

INSTALACIÓN DE LA MANIJA AUXILIAR

1. Quite la tuerca y el perno de tramitar antes del montaje.
2. Coloque la manija auxiliar en el eje superior (Se requiere algo de fuerza)
Fig 3.
3. Apriete la perilla de ajuste y el perno.
(Fig. 4)

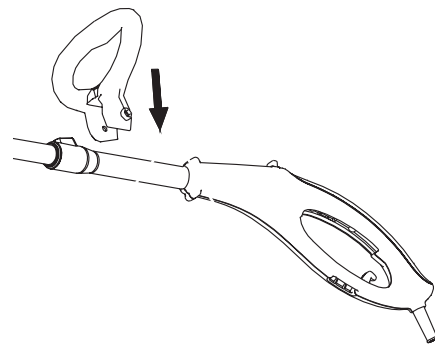

Fig. 3

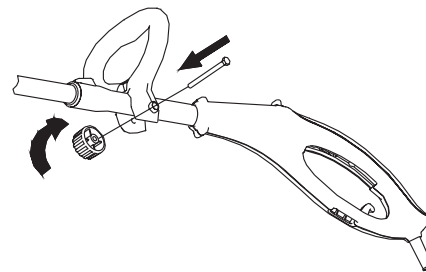

Fig. 4

INSTRUCCIONES DE ENSAMBLAJE

INSTALACIÓN DE LA PROTECCIÓN CONTRA ESCOMBROS

1. Alinee la instalación de flecha 1 sobre los escombros escudo con la instalación de flecha 2 en la vivienda, como se muestra. (Fig.5 y Fig. 6.)
2. Gire el protector contra escombros LOCK en la dirección que se muestra, hasta que trabaje en su lugar (Fig. 6). Asegúrese de que el protector contra escombros se ensamble a la unidad tal como se muestra en la sección CONOZCA SU RECORTADOR del manual.

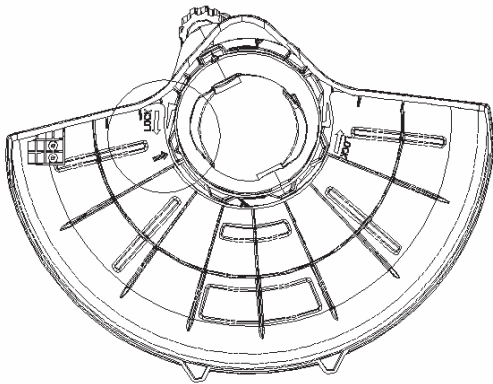

Fig. 5

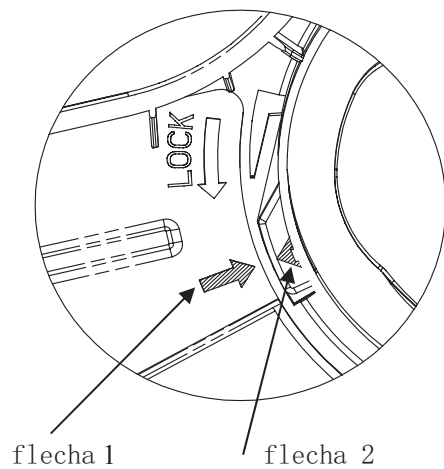

Fig. 6

INSTRUCCIONES DE AJUSTE



ADVERTENCIA:

Asegúrese de que la unidad está desconectada al realizar cualquier ajuste.

AJUSTE DE LA LONGITUD DEL EJE

1. Agarre el eje firmemente.
2. Presione el botón de ajuste de longitud del eje (B) y mueva el eje superior hacia arriba o hacia abajo hasta alcanzar la longitud deseada. (Fig. 7)

NOTA: El eje puede ser ajustado en modo de recortador o de recortador de bordes.

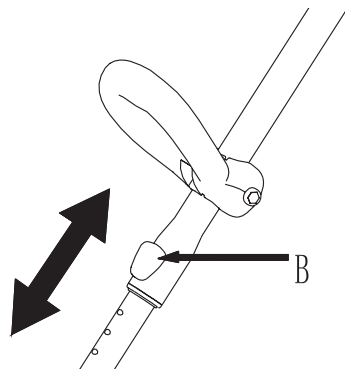

Fig. 7

CONVERSION A MODO DE RECORTE DE BORDES

1. Agarre el eje firmemente.
2. Apriete el botón de conversión a modo de recortador de bordes (C) (Fig. 8) y gire el conjunto de manija Hasta que encaje en su lugar. (Fig. 9 modo de recorte normal y Fig. 10 modo de recorte de bordes)

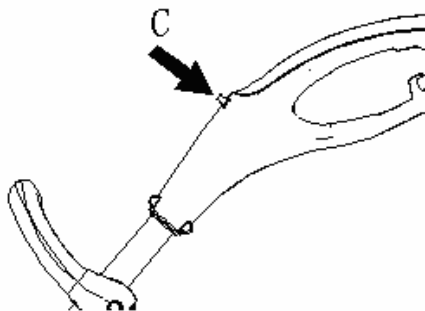

Fig. 8

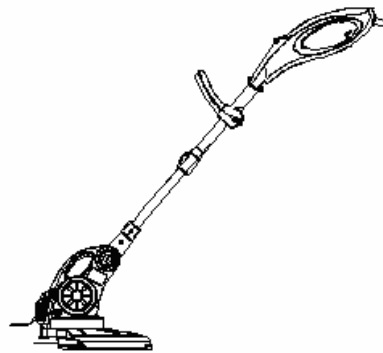

Fig. 9 (modo de recorte normal)

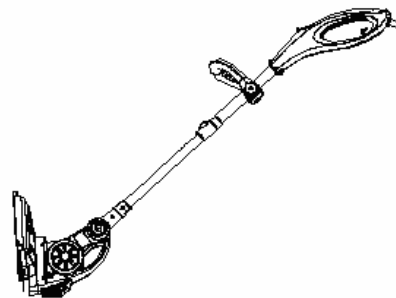

Fig. 10 (modo de recorte de bordes)

AJUSTE DE LA MANIJA AUXILIAR

1. Afloje la perilla de ajuste y mueva la manija a una posición confortable sobre el eje superior.
2. Apriete firmemente la perilla de ajuste.

AJUSTE DEL ÁNGULO DEL EJE RECORTADOR

1. Oprima el botón de ajuste (D) en la parte inferior del eje.(Fig. 11)

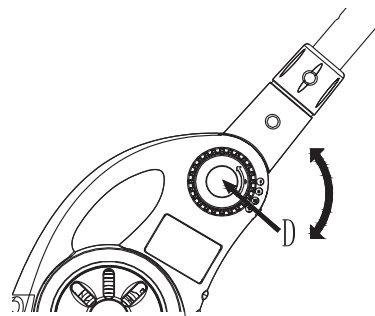

Fig. 11

2. Hay 4 posiciones que le permiten elegir el ángulo del eje según sea necesario para llegar a lugares como plataformas, arbustos, etc.

INSTRUCCIONES DE AJUSTE

FUNCIONAMIENTO DE LA CUBIERTA DE PROTECCIÓN DE LA LÍNEA

Gire la cubierta protectora como se muestra en la Fig.12. Este dispositivo protector le ayuda a mantener la línea del recortador alejada de cercas, cunetas, flores etc.

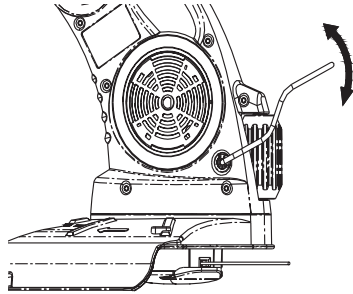

Fig. 12

ANTES DE ENCENDER LA UNIDAD

1. Asegúrese que la línea del recortador esté del largo completo. (Ambas líneas alcanzan la cuchilla de corte sobre la cubierta de protección. Quite el material protector de la cuchilla de corte antes de usar el equipo.)
2. Para alargar, apriete y suelte el botón de alimentación manual (E) mientras que dos líneas tirando suavemente hasta que las líneas llegaran a la línea de corte de la cuchilla. (Fig. 13)

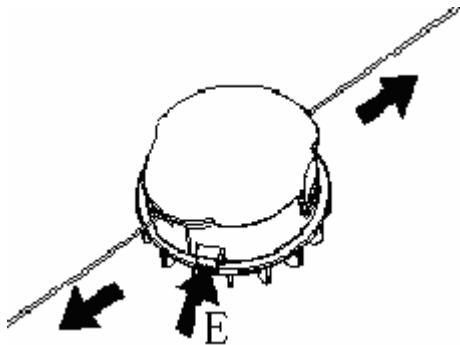

Fig. 13

3. Si la línea no para alimentar la unidad cuando se detiene y se reinicia, repetir # 2 (Fig. 13).

4. Utilice el cable de extensión correcto tal como se indica en las instrucciones de la 5-1. Conecte el cable.
5. Asegúrese de que la longitud del recortador de césped y que la posición de la manija auxiliar estén ajustadas para comodidad del operador, ajuste la longitud del recortador presionando el botón de ajuste del eje, ajuste la altura de la manija auxiliar aflojando la perilla de ajuste.
6. El cabezal soltará automáticamente más línea cada vez que la unidad se enciende y apaga.
7. Para apagar el recortador de césped, suelte el gatillo.

Estas operaciones deben repetirse unas pocas veces antes de comenzar a trabajar para asegurarse que todo está funcionando correctamente y familiarizarse con el recortador de césped. Comience despacio, cuando haya ganado experiencia, podrá utilizar el recortador de césped al máximo de su potencial.

INSTRUCCIONES DE OPERACIÓN



ADVERTENCIA:

Asegúrese de que la unidad está desconectada al realizar cualquier ajuste.

CONECTE EL CABLE

1. Asegúrese de que el cable NO esté conectado en el tomacorriente antes de realizar este procedimiento.
2. Haga un lazo usando 8"- 10" (20 a 25cm) del extremo del cable de extensión.
3. Coloque este lazo en la ranura (A) debajo de la parte posterior de la manija y asegúrelo en su sitio en el retén del cable como se muestra en la Fig.14.
4. Conecte el cable de extensión al cable de corriente eléctrica del recortador.
5. Enchufe el cable de extensión en el tomacorriente SOLAMENTE cuando esté listo para hacer funcionar el recortador.

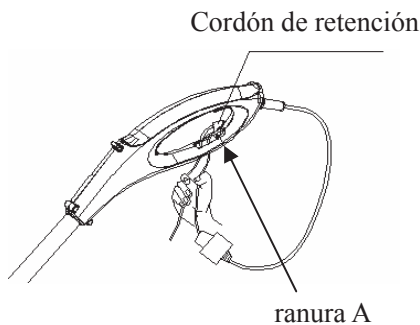

Fig. 14

OPERACIÓN DEL RECORTADOR

1. **RECORTE / CORTE** (Fig. 15). Mueva el recortador de un lado a otro como si estuviera usando una hoz. No incline el cabezal de hilo durante este procedimiento. Haga una prueba en el área que va a cortar para determinar la altura de corte adecuada. Mantenga el cabezal a la misma altura para recortar a una profundidad de corte pareja.

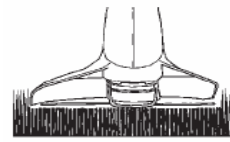

Fig. 15

2. **RECORTE MÁS CERCANO** (Fig. 16). Ponga el recortador en posición recta con una pequeña inclinación de manera tal que la parte inferior del cabezal de hilo se encuentre por sobre el nivel del piso y el contacto con la cuerda ocurra en el punto de corte adecuado. Siempre realice este corte lejos del operador. No acerque el recortador al operador.

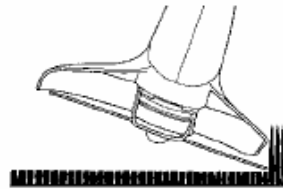

Fig. 16

3. **RECORTE CERCA DE CIMIENTOS Y CERCAS** Alrededor de alambrados, cercas, paredes de piedra y cimientos acerque el recortador despacio para cortar cerca sin pegar la cuerda contra el objeto. Si el hilo entra en contacto con roca, paredes de ladrillos o cimientos, se romperá o se pelará. Si el hilo se engancha con la cerca, se romperá. Use la guía de la línea.
4. **RECORTE ALREDEDOR DE ÁRBOLES.** Recorte alrededor de los troncos de árboles acercando lentamente de modo que la cuerda no entre en contacto con la corteza. Camine alrededor del árbol cortando de izquierda a derecha. Acérquese al césped o mala hierba con la punta del hilo e incline levemente hacia delante el cabezal de hilo.
5. **REMOVER VEGETACIÓN** (Fig. 17) El término remover vegetación se refiere a eliminar toda vegetación hasta el suelo.

INSTRUCCIONES DE OPERACIÓN

Para ello, incline el cabezal de hilo aproximadamente 30 grados a la izquierda. Ajustando la manija tendrá un mejor control durante esta operación. Mantenga siempre una distancia de 50 pies (15 metros) de otras personas y animales cuando realice esta operación. No intente realizar este procedimiento si existe cualquier posibilidad de que los residuos que se disparen puedan lesionar al operador, otras personas o causar daños a la propiedad.



Fig. 17

6. **OPERACIÓN COMO RECORTADOR DE BORDES** (Fig. 18). Con la unidad configurada como recortador de bordes, sujétela de modo tal que el motor quede a su izquierda de manera que los residuos sean despididos hacia atrás. Use siempre gafas de protección. Posicione la rueda de guía de bordes sobre una superficie dura (acera, camino de ingreso, etc.) con la línea del recortador en el césped.



Fig. 18

7. **BARRER - NUNCA BARRA CON EL RECORTADOR** (Fig. 19)



Fig. 19

8. **NO GOLPEE EL RECORTADOR CONTRA EL PAVIMENTO.** Esto puede dañar el cabezal de hilo (Fig.20). **El cadena cabezal tiene alimentación automática.**

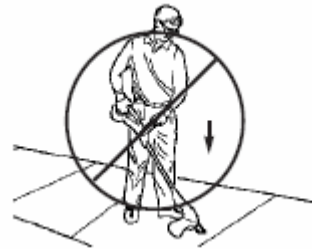

Fig. 20

INSTRUCCIONES DE MANTENIMIENTO

CABEZAL DE HILO “EZ ADVANCE” REEMPLAZO DEL CARRETE DE LÍNEA DE NYLON.

1. Desenchufe el recortador.
2. Quite la unidad del carrete del recortador. Para ello, presione en los dos seguros de cierre en la tapa de la unidad con una mano. Tire de la tapa para sacarla del cabezal central. (Fig. 21) Quite el carrete.

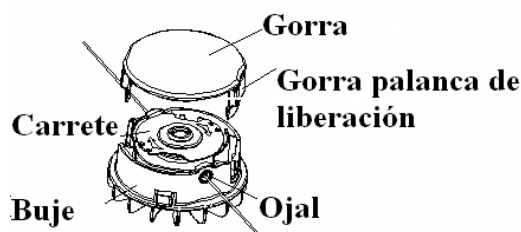

Fig. 21

3. Usando 2 trozos de línea de reemplazo de 0.080" mida aproximadamente 10.5' de línea. Coloque 2 líneas en las 2 ranuras del carrete. (Fig. 22).

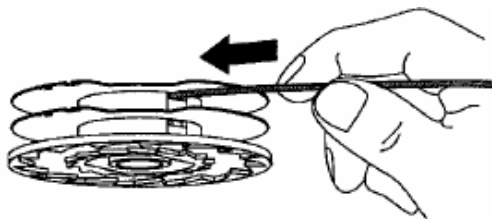

Fig. 22

4. Enrolle la línea en el carrete girando el mismo como indican las flechas en la Fig.23.

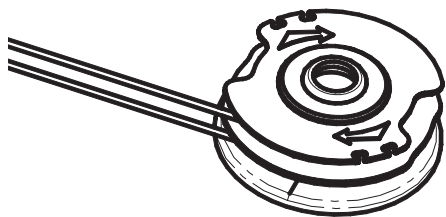

Fig. 23

5. La línea debe estar enrollada de modo que ajuste perfectamente alrededor del carrete. Enrolle hasta que queden proximadamente 4" de línea. Asegúrese de no retorcer o entrecruzar la línea cuando enrolle.
6. Trabe los extremos de las líneas en las muescas del carrete. (Fig.24)

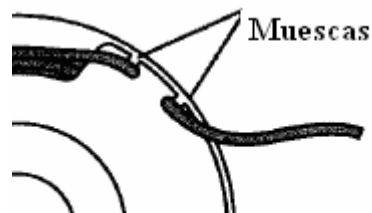

Fig. 24

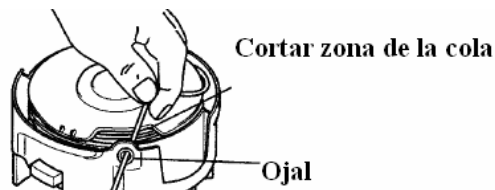

Fig. 25

7. Inserte la línea a través de cada ojete en el cabezal central. (Fig 25) Enderece las líneas.
8. Asegúrese de que las líneas se deslicen sobre el cabezal sin problema Mediante la eliminación de muescas..
9. Coloque nuevamente la tapa en el cabezal central y asegúrela.
10. En caso de que la línea se corte dentro del carrete, repita la operación de reemplazo.
11. Encienda el recortador de césped siguiendo las instrucciones en la sección ANTES DE ENCENDER LA UNIDAD”.

INSTRUCCIONES DE MANTENIMIENTO

MANTENIMIENTO



CUIDADO: Antes de llevar a cabo cualquier operación de mantenimiento, corte el suministro eléctrico desconectando el enchufe del cable de extensión.

1. La limpieza periódica y el mantenimiento de su recortador de césped le asegurarán su eficiencia y prolongará la vida de su máquina.
2. Después de cada uso, quite y limpie el césped y la tierra del carrete y su ranura y en particular de la protección contra escombros.
3. Durante el uso, mantenga los orificios de aire limpios y libres de césped
4. Utilice solamente un trapo humedecido con agua tibia y un cepillo suave para limpiar el recortador de césped.
5. No rocíe ni humedezca con agua este equipo.
6. No use detergentes ni solventes ya que éstos pueden dañar el recortador. Las partes plásticas pueden ser dañadas fácilmente por agentes químicos.

PIEZAS DE REPUESTO

Ítem	Número de Parte	Descripción
1	753-05759	Unidad de manija auxiliar
2	697-00417	Línea en el carrete
3	753-05760	Tapa del carrete
4	753-05761	Cubierta de protección de la línea

ESPECIFICACIONES

Potencia	120V, 60HZ, 4.5Amp
Velocidad sin carga.	7,000 RPM
Ancho de corte.14" (360mm)
Diámetro de la línea.	0.080" (2mm)
Peso neto.	7 lbs (3.2Kg)



**STOP
ALTO**

**For problems or questions, DO NOT
return this product to the store.
Contact your Customer Service Agent .**

**Para problemas o preguntas, NO devolver este
producto a la tienda Contacte a su Agente de
Servicio al Cliente.**

A graphic containing a stop sign with the words "STOP" and "ALTO" inside, and a rectangular box with text in both English and Spanish. The text in the box instructs customers not to return the product to the store but to contact their customer service agent instead.

Importado en E.E.U.U por:
MTD LLC
P.O. Box 361131
Cleveland, OH 44136-0019

**For Consumer Assistance Please Call
Para La Ayuda Del Consumidor Llame Por Favor**



U.S.A. 1-800-828-5500

A rectangular box with a black border containing text in English and Spanish, a telephone icon, and a phone number. The text is centered and bold.

Made in China / Hecho en China

Free Manuals Download Website

<http://myh66.com>

<http://usermanuals.us>

<http://www.somanuals.com>

<http://www.4manuals.cc>

<http://www.manual-lib.com>

<http://www.404manual.com>

<http://www.luxmanual.com>

<http://aubethermostatmanual.com>

Golf course search by state

<http://golfingnear.com>

Email search by domain

<http://emailbydomain.com>

Auto manuals search

<http://auto.somanuals.com>

TV manuals search

<http://tv.somanuals.com>