

WEED EATER

® Trademark



Please do not return unit to retailer.
Por favor, no devuelva el aparato al lugar de compra.
Veuillez ne pas retourner l'outil au détaillant.
1-800-554-6723
www.weedeater.com

Instruction Manual Manual de Instrucciones Manuel d'Instructions

245157



WE EL-15TNE



WARNING:

Read and follow all Safety Rules and Operating Instructions before using this product. Read instructions carefully before assembling. Failure to do so can result in serious injury.

ADVERTENCIA:

Lea el manual del operador y siga todas las advertencias e instrucciones de seguridad. Antes de ensamblar el producto lea cuidadosamente el instructivo. El no hacerlo puede resultar en lesiones graves.

AVERTISSEMENT:

Veuillez lire le manuel de l'utilisateur et bien respecter tous les avertissements et toutes les instructions de sécurité. Bien lire les instructions avant d'assembler l'outil. Tout défaut de le faire pourrait entraîner des blessures graves.

WEED EATER
7349 Statesville Road
Charlotte, NC 28269

WEED EATER
850 Matheson Blvd. West
Mississauga, Ontario L5V 0B4

ENGLISH

ESPAÑOL

FRANÇAIS

GARANTIE LIMITEE

WEED EATER, une division de Husqvarna Consumer Outdoor Products N.A., Inc., garantit à l'acheteur original que tous les produits électriques ou autonomes de marque **WEED EATER** sont libres de tout vice de matériau ou de main-d'oeuvre et convient de réparer ou de remplacer en vertu de la présente garantie tout produit électrique ou autonome défectueux de marque **WEED EATER** dans les deux (2) années qui suivent leur date d'achat original.

Si votre produit électrique ou autonome de marque **WEED EATER** se casse au cours de la période de garantie limitée, renvoyez-le, complet, franco de port, avec une preuve d'achat, au revendeur à qui vous l'avez acheté pour réparation ou remplacement au choix de **WEED EATER**. Cette garantie n'est pas transférable et ne couvre aucune responsabilité ou aucun dommage occasionné par une mauvaise manutention, un mauvais entretien ou l'utilisation d'accessoires et/ou de pièces non recommandées spécifiquement par **WEED EATER** pour votre appareil. En outre, cette garantie ne couvre pas les pièces qui s'usent et nécessitent un remplacement quand on utilise normalement l'appareil pendant la période de garantie. Cette garantie ne couvre pas le réglage antérieur à la livraison ou les réglages normaux prévus dans le manuel d'instructions.

Si vous avez encore des questions au sujet de cette garantie, veuillez contacter:

WEED EATER, a division of Husqvarna Consumer Outdoor Products N.A., Inc.,
7349 Statesville Road
Charlotte, NC 28269
1-800-554-6723

Au Canada, contactez :
WEED EATER

850 Matheson Blvd. West
Mississauga, Ontario L5V 0B4

en donnant le numéro du modèle, le numéro de série et la date d'achat de votre produit, ainsi que le nom et l'adresse du détaillant autorisé chez qui il a été acheté.

CETTE GARANTIE VOUS DONNE DES DROITS PARTICULIERS ET VOUS POUVEZ AVOIR D'AUTRES DROITS QUI PEUVENT VARIER D'UN ETAT A L'AUTRE.

AUCUNE RECLAMATION CONCERNANT DES DOMMAGES CONSECUTIFS OU AUTRE NE SERA ACCEPTEE, ET IL N'EXISTE PAS D'AUTRE GARANTIE EXPRESSE A L'EXCEPTION DE CELLES QUI SONT EXPRESSEMENT STIPULEES AU PRESENT DOCUMENT.

CERTAINS ETATS N'AUTORISENT PAS LES LIMITATIONS CONCERNANT LA DUREE PENDANT LAQUELLE UNE GARANTIE IMPLICITE DURE OU L'EXCLUSION OU LES LIMITATIONS CONCERNANT LES DOMMAGES INDIRECTS OU CONSECUTIFS, AINSI LES LIMITATIONS OU EXCLUSIONS MENTIONNEES CI-DESSUS PEUVENT NE PAS S'APPLIQUER A VOUS.

Ceci est une garantie limitée au sens de la loi "Magnuson-Moss Act" de 1975.

La politique de **WEED EATER** est d'améliorer constamment ses produits. C'est pourquoi, **WEED EATER** se réserve le droit de modifier, de changer ou d'abandonner les modèles, les plans, les caractéristiques et les accessoires de tout produit en tout temps sans préavis ni obligation envers l'acheteur.

- Do not abuse cord. Never carry the unit by the extension cord or yank extension cord to disconnect unit.
- Use cord retainer to prevent disconnection of extension cord from unit and possible damage to the unit due to plug movement (see ATTACH THE EXTENSION CORD TO YOUR TRIMMER in the OPERATION section).
- Do not use the unit if the switch does not turn the unit on and off properly. Repairs to the switch must be made by your authorized service dealer.
- Keep the extension cord clear of operator and obstacles at all times. Do not expose cords to heat, oil, water, or sharp edges.
- To avoid the possibility of electric shock, avoid body contact with any grounded conductor, such as metal fences or pipes.
- Ground Fault Circuit Interrupter (GFCI) protection should be provided on circuit or outlet to be used. Receptacles are available having built-in GFCI protection and may be used for this measure of safety.

UNIT SAFETY

- Inspect unit before use. Replace damaged parts. Make sure all handles, guards, and fasteners are in place and securely fastened. Parts that are damaged must be repaired or replaced by an authorized service dealer. These include head parts that are cracked, or chipped, guards, and any other part that is damaged.
- Do not repair unit yourself.
- Use only 0,065 inch (1.65 mm) diameter recommended trimmer line (see USER REPLACEABLE SERVICE PARTS in the SERVICE AND ADJUSTMENTS section). Never use wire, rope, string, etc.
- Use specified trimmer spool. Make sure spool is properly installed and all parts are securely fastened.
- Use only WEED EATER replacement parts and accessories as recommended.

CUTTING SAFETY

- Inspect area to be cut. Remove objects (rocks, broken glass, nails, wire, string, etc.) which can be thrown or become entangled in cutting head.
- Do not overreach or stand on unstable support. Keep firm footing and balance.
- Keep the cutting head below waist level. Do not raise handles above your waist. Cutting head can come dangerously close to your body.
- Keep away from cutting head and spinning line.
- Use unit properly. Use only for trimming, edging, scalping, and mowing. Do not force unit. It will do the job better and with less risk of injury at the rate for which it was designed.
- Use only in daylight or in good artificial light.

MAINTENANCE SAFETY

WARNING: Disconnect unit from the power supply before performing maintenance, or when changing trimmer line.

- Maintain unit according to recommended procedures. Keep cutting line at proper length. Follow instructions for changing trimmer line.
- Have all service and maintenance not explained in this manual performed by an authorized service dealer to avoid creating a hazard.
- Never douse or squirt the unit with water or any other liquid. Clean unit and decals with a damp sponge. Keep handles dry, clean, and free from oil and grease.
- Keep the air vents clean and free of debris to avoid overheating the motor. Clean after each use.

TRANSPORTING AND STORAGE

- Stop the unit and disconnect the power source when not in use.
- Carry the unit with motor stopped.
- Store the unit so the line limiter blade (on underside of shield) cannot cause injury.
- Store unit indoors in a high, dry place out of the reach of children. Store unit unplugged.
- Do not hang unit so that the trigger switch is depressed.

DOUBLE INSULATION CONSTRUCTION

This unit is double insulated to help protect against electric shock. Double insulation construction consists of two separate "layers" of electrical insulation instead of grounding. Tools built with this insulation system are not intended to be grounded. No grounding means is provided on this unit, nor should a means of grounding be added to this unit. As a result, the extension cord used with your unit can be plugged into any standard 120 volt electrical outlet.

Safety precautions must be observed when operating any electrical tool. The double insulation system only provides added protection against injury resulting from an internal electrical insulation failure.

WARNING: All electrical repairs to this unit, including housing, switch, motor, locking sleeve assembly, wires, etc., must be diagnosed and repaired by qualified service personnel. Replacement parts for a double insulated appliance must be recommended by the manufacturer. A double insulated appliance is marked with the words "double insulation" or "double insulated". The symbol (square within a square) may also be marked on the appliance. Failure to have the unit repaired by qualified service personnel can cause the double insulation construction to become ineffective and result in serious injury.

SAVE THESE INSTRUCTIONS

SERVICE ET AJUSTEMENTS

REPLACEMENT DU FIL DE COUPE

1. Débranchez l'appareil de la source de courant.
2. Appuyez sur les deux taquets d'ouverture du couvercle.
3. Tirez sur le couvercle pour le détacher du moyeu.

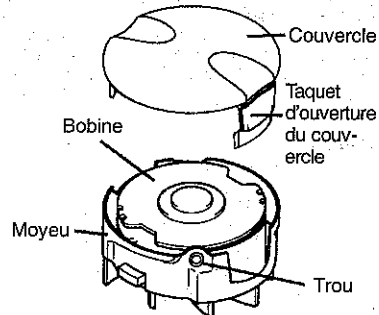

4. Enlevez l'ancienne bobine.
5. Nettoyez toute la surface du moyeu et de la bobine.
6. Remplacez avec une bobine pré-enroulée, ou coupez un longueur de fil de marque WEED EATER de 8 mètres (26 pieds) et de 1,65 mm (0,065 pouce) de diamètre. Tout autre diamètre endommagera l'appareil. Les fils plus lourds peuvent causer une surchauffe.

AVERTISSEMENT: N'utilisez jamais de fil métallique, de corde, de cordons, etc. qui peuvent rompre et se transformer en projectile dangereux.

7. Insérez une extrémité du fil sur environ 1 cm (1/2 pouce) dans le petit trou situé à l'intérieur de la bobine.

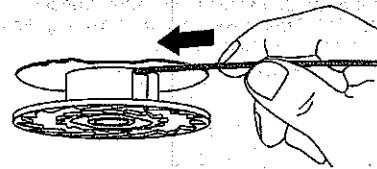

8. Embobinez le fil dans la bobine en maintenant sa tension et avec régularité. Embobinez dans la direction de la flèche se trouvant sur la bobine.
9. Poussez le fil dans la fente, en laissant de 7 à 12 cm (3 à 5 pouces) de fil non embobiné.

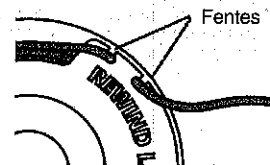

10. Poussez la bobine dans le moyeu en alignant les parties entaillées de la bobine avec les trous (voir l'illustration).

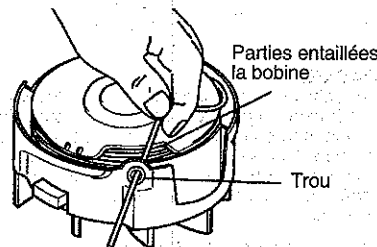

11. Enlevez un fil du fente et passez le fil par le trou. Répétez ce processus pour le deuxième fil.
12. Remettre le couvercle.

PIÈCES QUE L'UTILISATEUR PEUT REMPLACER

PIÈCE DE RECHANGE	No DE PIÈCE
Bobine de fil 0,065 pouce/1,65 mm	952711920
Poignée auxiliaire	574495601
Boulon de palier, M6 X 1	574495901
Bouton	574473101
Protecteur	574495401
Guide de bordure	574491601
Embase de la poignée secondaire	574495801

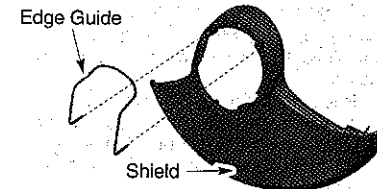

2. Insert the shield onto the motor housing. Ensure the cutting head remains free to rotate and the line is not caught between the shield and the motor housing (see following illustration).
3. Twist the shield as illustrated until the hole in the shield aligns with the hole in the housings. Make sure the shield is assembled to the unit as shown in the following illustration and in the KNOW YOUR UNIT section of this manual.
4. Install bolt into shield and motor housing as shown. Tighten securely.

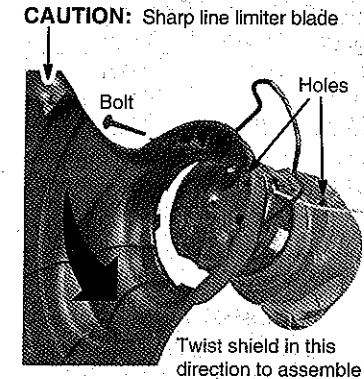

OPERATION

KNOW YOUR TRIMMER

READ THIS INSTRUCTION MANUAL AND SAFETY RULES BEFORE OPERATING YOUR UNIT. Compare the illustrations with your unit to familiarize yourself with the location of the various controls and adjustments. Save this manual for future reference.

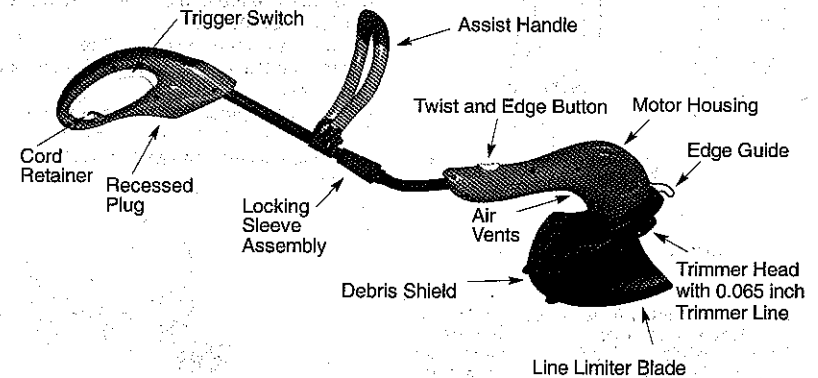

RECESSED PLUG

The RECESSED PLUG is where you attach your extension cord to the unit.

TRIGGER SWITCH

The TRIGGER SWITCH is used to turn on the unit. Squeeze the trigger switch to operate the unit. Release to stop.

LINE LIMITER BLADE

The LINE LIMITER BLADE cuts the cutting line to the proper cutting length.

ASSIST HANDLE

The ASSIST HANDLE is used to help hold and guide the unit.

TRIMMER HEAD

The TRIMMER HEAD holds the cutting line and rotates during operation.

TWIST AND EDGE BUTTON

The TWIST AND EDGE BUTTON is used to twist the lower portion of the unit into an edging position.

EDGE GUIDE

The EDGE GUIDE protects the unit from contacting the ground during edging.

BONNE POSITION D'UTILISATION

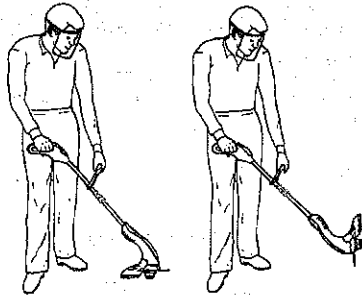

Coupe d'herbe

Coupe Bordures

AVERTISSEMENT: Protégez-vous toujours bien les yeux. Ne vous penchez pas vers la tête de coupe. Des roches ou débris pourraient faire ricochet ou être projetés dans les yeux et le visage et causer la cécité ou d'autres blessures graves.

Quand l'appareil est fonctionnant, tenez vous tel qu'indiqué et assurez-vous de ce qui suit:

- L'utilisateur portedes lunettes de sécurité et habillement lourd.
- Tenez le poignée de gâchette avec la main droite et poignée auxiliaire avec la main gauche.
- Gardez l'appareil plus bas que le niveau de ceinture.
- La coupe de votre droite vers votre gauche assure le débris est gâchée de vous. Sans vous pencher, tenez du fil près du sol et parallèle à celui-ci (perpendiculaire lors de la coupe de bordures) et ne le forcez pas dans le matériau à couper.

RÉGLAGE DE LA HAUTEUR DU TAILLE-BORDURE

La hauteur du taille-bordure peut être ajustée pour obtenir une position d'utilisation plus confortable.

1. Enfoncez le bouton Twist'n Edge.
2. Ajuster le taille-bordure à la hauteur désirée en déplaçant le logement du moteur vers le haut ou vers le bas le long du tube (quatre positions de hauteur disponibles).
3. Relâchez le bouton. Le tube se enrouille en position.

SYSTÈME D'ALIMENTATION AUTOMATIQUE DU FIL

Lorsqu'on met l'appareil en route, le fil de coupe sort sur une courte longueur. Au bout d'environ 5 secondes, le fil est sorti à la longueur voulue par la goupille de limiteur du fil quand le moteur atteint sa vitesse maximale. **Assurez-vous que le moteur a atteint la vitesse de pointe avant de tailler.** Si on n'entend pas le bruit du fil qui sort, il faut faire sortir une nouvelle longueur.

Pour faire sortir une nouvelle longueur:

- Laisser le moteur s'arrêter complètement, puis le redémarrer, et attendant qu'il atteigne sa vitesse maximum.
- Répéter jusqu'à ce qu'on entende les fils heurter la goupille. (Ne pas répéter cette opération plus de 6 fois).

En cas de problème d'avance automatique du fil, consulter la TABLEAU DE DÉPANNAGE.

Pour faire avancer le fil à la main:

- Si nécessaire, on peut faire sortir le fil à la main.
- Pour ce faire, enfoncer et relâcher le bouton d'avance manuelle du fil, tout en tirant doucement sur l'un des fils jusqu'à ce que le fil arrive au goupille.

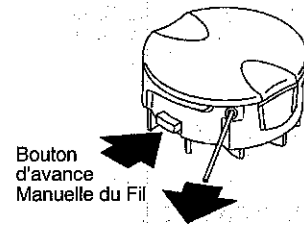

Bouton d'avance Manuelle du Fil

- Si le fil dépasse la goupille, il est trop long. Si le fil est trop long, retirer le couvercle de la bobine et faire tourner la bobine en sens inverse aux aiguilles d'une montre jusqu'à ce que le fil soit à la longueur voulue.

AVERTISSEMENT: N'utilisez que du fil de coupe rond de 1,65 mm (0,065 pouce) de diamètre. Toute autre taille et forme de fil n'avancera pas bien et occasionnera un mauvais fonctionnement de la tête de coupe, ou pourra causer des blessures sérieuses. N'utilisez jamais des matériaux tels que du fil de fer, de la ficelle, de la corde, etc. Le fil de fer peut se casser pendant la coupe et devenir un missile dangereux qui peut occasionner des blessures graves. Voir page 19 pour avertissement au sujet d'autres dispositifs de découpage.

COUPE D'HERBE

Tenez le bas de la tête de coupe incliné, à environ 3 pouce (8 cm) du sol. Ne laissez que le bout du fil entrer en contact. Ne forcez pas le fil de coupe dans le matériau à couper.

Coupe d'herbe

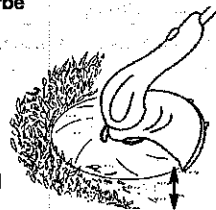

3 po/8 cm au dessus du sol

WARNING: Use only 0.065 inch (1.65 mm) diameter round line. Other sizes and shapes of line will not advance properly and will result in improper cutting head function or can cause serious injury. Do not use other materials such as wire, string, rope, etc. Wire can break off during cutting and become a dangerous missile that can cause serious injury. See page 2 for warning concerning other cutting devices.

TRIMMING

Hold the bottom of the trimmer head about 3 inches (8 cm) above the ground and at an angle. Allow only the tip of the line to make contact. Do not force trimmer line into work area.

Trimming

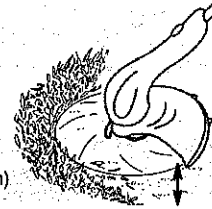

3 inches (8 cm) above ground

EDGING POSITION

While holding the trimmer in operating position, you can press this button and twist the lower portion 180° counterclockwise for edging.

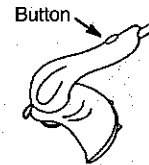

Button

EDGING

While edging allow the tip of the line to make contact. Do not force the line. The edge guard helps protect the unit and keeps the unit from contacting the ground. Take extra caution while edging as objects can be thrown from the trimmer line.



Edging

SCALPING

The scalping technique removes unwanted vegetation. Hold the bottom of the trimmer head about 3 inches (8 cm) above the ground and at an angle. Allow the tip of the line to strike the ground around trees, posts, monuments, etc. This technique increases line wear.

Scalping

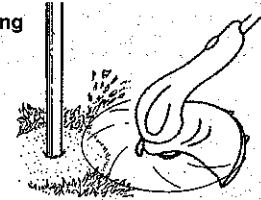

MOWING

Your trimmer is ideal for mowing in places conventional lawn mowers cannot reach. In the mowing position, keep the line parallel to the ground. Avoid pressing the head into the ground as this can scalp the ground and damage the tool.

Mowing

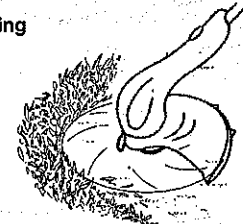

SWEEPING

The fanning action of the rotating line can be used for a quick and easy clean up. Keep the line parallel to and above the surfaces being swept and move the tool from side to side.

Sweeping

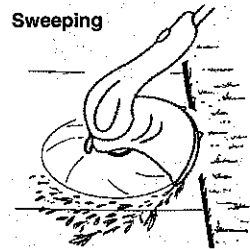

- Ajustez la poignée vers le haut ou vers le bas du tube et faites la pivoter jusqu'à une position confortable; serrer le bouton fermement.

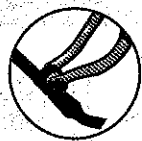
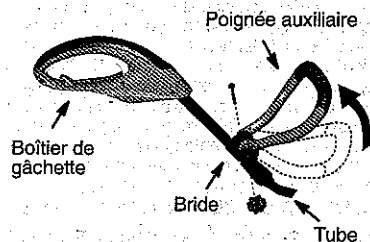

Option 1



Option 2

INSTALLATION DU PROTECTEUR Y LE GUIDE DU BORDURE

AVERTISSEMENT: Le protecteur doit être bien installée. Elle offre une protection partielle à l'utilisateur et aux autres contre le risque de projection d'objets. Votre appareil est équipé d'un lame de limiteur du fil qui coupe le fil à la bonne longueur pendant le fonctionnement. Cet lame de limiteur du fil (sous la protecteur) est aiguisé et pourrait vous couper.

REMARQUE: Si le protecteur n'est pas correctement installé, les dommages à l'appareil (panne y compris de moteur) résulteront.

- Installez le guide de bordure dans les deux trous dans le protecteur.

REMARQUE: Le guide de bordure doit être installée sur le protecteur avant l'installation sur le boîtier de moteur (voir l'illustration suivante).

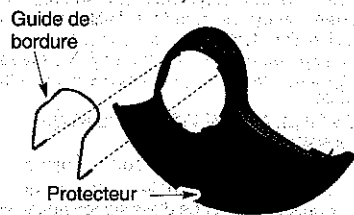

- insérez la protecteur dans le boîtier du moteur. Assurez-vous que le fil de coupe puisse continuer à tourner librement et ne s'attrape pas entre le protecteur et le boîtier du moteur (voir l'illustration suivante).
- Tordez la protection comme illustré jusqu'à ce que le trou dans la protection soit aligné avec le trou dans les logements. Assurez-vous que la protection est montée sur l'unité en suivant les indications de l'illustration suivante et de la section CONNAITRE VOTRE APPAREIL de ce manuel.
- Installer le boulon sur la protection et sur le logement du moteur comme indiqué. Serrer fermement.

ATTENTION: Lame de limiteur du fil aiguisé

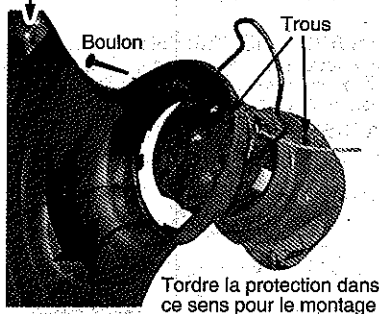

USER REPLACEABLE SERVICE PARTS

RÉPLACEMENT PART	PART NUMBER
Spool with 0.065 inch Trimmer Line	952711920
Assist Handle	574495601
Bolt Carriage, M6 X 1	574495901
Knob	574473101
Shield Assembly	574495401
Edge Guide	574491601
Secondary handle base	574495801

STORAGE

- WARNING:** Perform the following steps after each use.
- Stop the unit and disconnect the power source when not in use.
 - Carry the unit with motor stopped.
 - Store the unit so the line limiter blade cannot cause injury.

- Store unit and extension cord indoors in a high, dry place out of the reach of children. Store unit unplugged.
- Store unit with all guards in place. Position unit so that any sharp object cannot accidentally cause injury.

TROUBLESHOOTING TABLE

- WARNING:** Always stop unit and disconnect from the power source before performing all of the recommended remedies below except remedies that require unit to be operating.

TROUBLE	CAUSE	REMEDY
Trimmer head stops under a load or does not turn when switch is pressed.	<ol style="list-style-type: none"> Crowding trimmer line against material being cut. Electrical failure. Thrown circuit breaker. Debris stopping head. 	<ol style="list-style-type: none"> Allow tip of line to do the cutting. Contact your authorized service dealer. Check breaker box. Remove debris.
Line does not advance or breaks while cutting.	<ol style="list-style-type: none"> Line improperly routed in head. Line improperly wound into spool. Incorrect line size Not enough line outside of head. Dirt buildup on unit. 	<ol style="list-style-type: none"> Check line routing. Rewind line tightly and evenly. Use only 0.065 inch (1.65 mm) dia. line. Remove cover and pull 4 inches (10 cm) of line out of head. Clean unit.
Line welds onto spool.	<ol style="list-style-type: none"> Line size is incorrect. Incorrect spool. Line is being crowded against material being cut. 	<ol style="list-style-type: none"> Use only 0.065 inch (1.65 mm) dia. line. Replace with correct spool. Cut with tip of line fully extended.
Line releases continuously.	<ol style="list-style-type: none"> Line improperly routed in head. Spool damaged. 	<ol style="list-style-type: none"> Check line routing. Replace spool.
Line usage is excessive.	<ol style="list-style-type: none"> Line improperly routed in head. Line size is incorrect. Crowding line against material being cut. Spool worn or damaged. 	<ol style="list-style-type: none"> Check line routing. Replace spool. Cut with tip of line fully extended. Replace spool.
Line pulls back into head.	<ol style="list-style-type: none"> Too little line outside of head. Line size incorrect. 	<ol style="list-style-type: none"> Remove cover and pull 4 inches (10 cm) of line outside of head. Use only 0.065 inch (1.65 mm) dia. line.

REGLAS DE SEGURIDAD

- Pour réduire le risque de secousses électriques, n'utilisez que des rallonges électriques spécialement identifiées comme convenant aux appareils d'extérieur et dont le voltage électrique n'est pas inférieur à celui de l'appareil. Le fil doit porter les lettres "W". Assurez-vous que votre rallonge est en bon état. Inspectez-la avant de l'utiliser et remplacez-la si elle est endommagée. N'utilisez jamais avec une rallonge endommagée. Le rallonge doit avoir un isolement en bon état, sans craquelures ni détérioration. Les fiches de connexion doivent être en bon état. Une rallonge de calibre trop bas fera baisser le courant, ce qui causera une perte de puissance et un surchauffement. En cas de doute, utilisez le calibre supérieur suivant. Plus le chiffre de calibre du fil est bas, plus grande est sa capacité. Voir RALLONGE ÉLECTRIQUE dans la section FONCTIONNEMENT.
- N'utilisez jamais de rallonge multiple.
- Ne transportez jamais l'appareil en le prenant par le fil électrique. Ne tirez jamais sur le fil pour le débrancher.
- Pour éviter que le fil se débranche de l'appareil et pour éviter des dommages possibles à l'appareil due au mouvement de prise, servez-vous du retenue de corde. Voir POUR FIXER LA RALLONGE À VOTRE COUPE-HERBE dans la section FONCTIONNEMENT.
- N'utilisez pas l'appareil si l'interrupteur ne le met pas en route/ne l'arrête pas bien. Les réparations de l'interrupteur doivent être faites par votre distributeur autorisé de service.
- Tenez toujours le fil électrique éloigné de l'utilisateur et des obstacles. Ne l'exposez pas à la chaleur, l'huile, l'eau ni à toute surface coupante.
- Pour éviter les secousses électriques, évitez tout contact du corps avec tout conducteur à la terre, tel que les tuyaux en métal ou les clôtures en fil métallique.
- Un disjoncteur à prise double devrait être installé sur le circuit ou la prise à utiliser pour cet appareil. Des prises à DPD incorporé sont disponibles et peuvent être utilisées.

SÉCURITÉ DE L'APPAREIL

- Inspectez l'appareil avant utilisation. Remplacez les pièces endommagées. Vérifiez que toutes les poignées, les protections et les fermetures sont en place et enclenchées correctement. Les pièces endommagées doivent être réparées ou remplacées par un distributeur autorisé de service. Ces pièces peuvent être des parties de têtes fissurées, ébréchées, des protections ou toute autre pièce endommagée.
- Ne réparez pas l'appareil vous-même.
- Utilisez seulement un fil de coupe avec le diamètre recommandé de 1,65 mm (0,065 pouce). Voir PIÈCES QUE L'UTILISATEUR PEUT REMPLACER dans la section SERVICE ET AJUSTEMENTS. N'utilisez jamais de fil métallique, de corde, de cordon, etc.
- Utilisez la bobine spécifiée. Assurez-vous qu'elle est bien installée et que toutes les pièces sont bien serrées.

- Utilisez uniquement les pièces de rechange et les accessoires recommandés WEED EATER.

SÉCURITÉ DE COUPE

- Inspectez le zone à couper. Enlevez les éléments (pierres, verre brisé, clous, fil de fer, cordes, etc.) qui peuvent être projetés ou qui peuvent s'enrouler dans la tête de coupe.
- Ne vous penchez pas trop et ne restez pas sur un support instable. Prenez une position ferme et équilibrée.
- Gardez la tête de coupe en dessous du niveau de ceinture. Ne levez pas les poignées plus haut que votre taille. La tête de coupe peut se rapprocher dangereusement de votre corps.
- Tenez-vous à l'écart la tête de coupe et du fil qui tourne.
- Utilisez l'appareil correctement. Utilisez-le uniquement pour débroussailler, tailler et tondre. Ne forcez pas l'appareil, il fera mieux son travail et avec moins de risques de blessures à la vitesse pour laquelle il a été conçu.
- Utilisez-le uniquement à la lumière du jour ou dans une lumière artificielle de bonne qualité.

SÉCURITÉ D'ENTRETIEN

- **AVERTISSEMENT:** Avant de faire tout entretien et de remplacer le fil, débranchez l'appareil de la source de courant.
- Entretenez l'appareil en suivant les procédures recommandées. Gardez le fil de coupe à la bonne longueur. Suivez les instructions de remplacement du fil.
- Faites exécuter tous les services et la maintenance qui ne sont pas expliqués dans ce manuel par un distributeur autorisé de service pour éviter de vous mettre en danger.
- Ne trempez jamais l'appareil dans de l'eau ou dans un autre liquide et ne l'arrosez jamais. Nettoyez l'appareil et les étiquettes avec une éponge humide. Les poignées doivent être sèches, propres et sans huile ni graisse.
- Gardez les conduites d'air propres et libérées des débris pour éviter la surchauffe du moteur. Nettoyez après chaque utilisation.

TRANSPORT ET ENTREPOSAGE

- Arrêtez l'appareil et débranchez-le lorsqu'il n'est pas utilisé.
- Transportez l'appareil avec le moteur à l'arrêt.
- Rangez l'appareil de façon à éviter que le lame de limiteur du fil cause des blessures.
- Entrez l'appareil dans un endroit clos, en hauteur et sec. Ne le laissez pas à la portée des enfants. Entrez l'appareil non branché.
- No cuegite el aparato para no presionar el gatillo interruptor.

CONSTRUCTION DOUBLE ISOLATION

Cette unité est doublement isolée pour éviter les décharges électriques. La construction de la double isolation consiste en deux "couches" séparées d'isolation électrique à la plaque de la mise à la terre.

ADVERTENCIA: Siempre que se use cualquier cortador eléctrico, deben observarse precauciones básicas de seguridad para reducir el riesgo de incendio, choque eléctrico y graves heridas. Lea y cumpla con todas las instrucciones.



INFORMACIÓN DE SEGURIDAD EN EL APARATO

[Este aparato de fuerza puede ser peligroso! El usuario tiene la responsabilidad de cumplir con todas las instrucciones y advertencias en el aparato y en el manual. Lea el manual de instrucciones en su totalidad antes de usar el aparato! Familiarícese completamente con los controles y el uso correcto del aparato. Limite el uso de este aparato a aquellas personas que lean, comprendan, y cumplan con las advertencias e instrucciones en el aparato y en el manual. Nunca permita a los niños que usen el aparato. Toda su atención es necesaria cuando use este aparato cerca de lugares en donde haya niños.]

PELIGRO: Nunca use cuchillas ni dispositivos desgrandores. Este aparato ha sido diseñado exclusivamente como cortador a línea. El uso de cualquier otro accesorio o pieza incrementará el peligro de heridas.



ADVERTENCIA: La línea de corte arroja objetos violentamente. Los objetos arrojados pueden cegarlo o herirlo a usted y a terceros. Use anteojos de seguridad, botas y protección para las piernas. Mantenga el cuerpo alejado de la línea girante.

Anteojos de seguridad o protección similar de ojos.

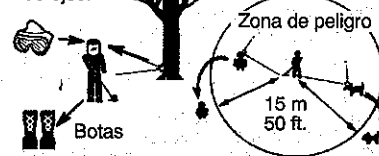

Mantenga a los niños, los animales y los espectadores a una distancia mínima de 15 metros (50 pies). Pare el aparato inmediatamente si alguien se le acerca.

Si acontece alguna situación no prevista en este manual, tenga cuidado y use buen criterio. Si necesita ayuda, llame al 1-800-554-6723.

SEGURIDAD DEL USUARIO

- Vístese de forma apropiada. Siempre use anteojos de seguridad o protección de ojos similar al hacer uso o mantenimiento del aparato. (Existen anteojos de seguridad.) Use siempre máscara protectora de la cara o máscara anti-polvo al usar el aparato en ambientea polvorientos. Use siempre pantalones largos gruesos, mangas largas, botas y guantes. No use el aparato descalzo ni con sandalias.
- Mantenga el cabello por encima de los hombros, atándolo para tal efecto si es necesario. No use joyas, ropa suelta o ropa con tiras, corbatas, borlas, etc. que cuelguen libremente; pueden enredarse en las piezas en movimiento.
- Si está completamente tapado, estará más protegido de los escombros y pedazos de plantas tóxicas arrojados por la línea girante.
- Manténgase alerta. No use este aparato cuando está cansado, enfermo, trastornado o bajo la influencia del alcohol, de drogas o de remedios. Vigile bien lo que está haciendo; use del sentido común.
- Evite los arranques no intencionales del motor. Al llevar el aparato de un lado a otro, nunca ponga el dedo en el interruptor. Asegúrese de que el interruptor esté en la posición OFF y nunca que toca el interruptor al conectar el cable de extensión.

SEGURIDAD ELECTRICA

- **ADVERTENCIA:** Evite los ambientes peligrosos. Para reducir el riesgo de choque eléctrico, no use los aparatos en lugares húmedos o mojados ni cerca de piscinas, de los hidromasajes, etc. No exponga el aparato a la nieve, a la lluvia ni al agua para evitar la posibilidad de choque eléctrico.
- Use el voltaje especificado en el aparato.
- Evite las situaciones peligrosas. No use el aparato en la presencia de gases o líquidos inflamables para evitar incendios, explosiones y/o daños al aparato.
- Para reducir el riesgo de choque eléctrico, este equipo viene con enchufe polarizado (una aleta es más ancha que la otra) y requerirá el uso de un cable de extensión polarizado. Este enchufe entrará solamente en una posición en el enchufe polarizado del cable de extensión. Si este enchufe no entrara completamente dentro del enchufe del cable de extensión, invierta el enchufe. Si continúa sin entrar, obtenga el cable de extensión polarizado correcto. El enchufe polarizado del cable de extensión requerirá el uso de un tomacorriente de pared polarizado. El enchufe polarizado del cable de extensión entrará en el tomacorriente de una sola forma. Si el enchufe no entra completamente en el tomacorriente de pared, invierta el enchufe. Si continúa sin entrar, contacte un electricista autorizado para que instale el tomacorriente apropiado. No

GARANTIA LIMITADA

WEED EATER, una división de Husqvarna Consumer Outdoor Products N.A., Inc. le garantizan al comprador original que cada producto eléctrico o inalámbrico, nuevos, de las marcas **WEED EATER**, estará libre de defectos en material y mano de obra y accede a reparar o cambiar, bajo esta garantía, cualquier producto eléctrico o inalámbrico de las marcas **WEED EATER** que se encuentre defectuoso dentro de los dos (2) años después de la fecha original de compra.

Si su producto eléctrico o inalámbrico de las marcas **WEED EATER** fallara dentro del período de garantía, devuélvalo, completo, sellado y con recibo de compra al agente al que le fue comprado para reparación o reemplazo a opción de **WEED EATER**.

Esta garantía no es transferible y no cubre daños y responsabilidad causados por el manejo inapropiado, mantenimiento inapropiado, o el uso de accesorios y/o piezas no específicamente recomendadas por **WEED EATER** para el uso de esta herramienta. En adición, esta garantía no cubre las piezas que se deterioren y requieran ser reemplazadas por el uso razonable durante el período de garantía. Esta garantía no cubre planes de acuerdo de entrega o ajustes normales explícitos en el manual de instrucciones.

En caso de duda con respecto a esta garantía, por favor contacte a:

WEED EATER, una división de Husqvarna Consumer Outdoor Products N.A., Inc.
7349 Statesville Road
Charlotte, NC 28269
1-800-554-6723

Contacto en Canadá:

WEED EATER
850 Matheson Blvd. West
Mississauga, Ontario L5V 0B4

Dando el número del modelo, el número de serie y la fecha de la compra de su producto así como el nombre y la dirección del distribuidor autorizado de quien fue comprada.

ESTA GARANTÍA LE OTORGA DERECHOS ESPECÍFICOS LEGALES Y PODRÍA TENER OTROS DERECHOS QUE VARIAN EN CADA ESTADO.

NO SE PERMITEN RECLAMACIONES POR DAÑOS CONSECUCIONALES O DERIVADOS, Y NO EXISTEN OTRAS GARANTÍAS EXPRESAS EXCEPTO LAS EXPRESAMENTE ESTIPULADAS EN ESTE INSTRUMENTO.

ALGUNOS ESTADOS NO PERMITEN LAS LIMITACIONES SOBRE LA DURACIÓN DE UNA GARANTÍA IMPLÍCITA O SOBRE LAS EXCLUSIONES O LIMITACIONES DE DAÑOS CONSECUCIONALES O INCIDENTALES, DE MODO QUE LAS LIMITACIONES ANTERIORES PODRÍAN NO SER APLICABLES EN SU CASO.

Ésta es una garantía limitada dentro del significado del término tal como se define en la Ley Magnuson Moss de 1975.

La política de **WEED EATER** es la de mejorar continuamente sus productos. Por ello, **WEED EATER** se reserva el derecho a cambiar, modificar o descontinuar la fabricación de modelos, diseños, especificaciones y accesorios de todos los productos, en cualquier momento sin previo aviso ni obligación para el comprador.

CONSTRUCCION CON DOBLE AISLAMIENTO

Este aparato tiene aislamiento doble para incrementar la protección contra el choque eléctrico. El aislamiento doble consiste de dos "capas" separadas de aislamiento eléctrico en vez de cable a tierra.

Las herramientas y los electrodomésticos con aislamiento doble no necesitan cable a tierra. No se le ha provisto ningún medio de conexión a tierra a este aparato, tampoco se le debe agregar ningún medio de conexión a tierra. Como resultado, el cable de extensión usado con su aparato puede ser enchufado en cualquier tomacorriente eléctrico normal de 120 voltios. Deben observarse precauciones de seguridad al trabajar con toda herramienta eléctrica. El sistema de aislamiento doble solamente provee una protección adicional contra las heridas provocadas por una falla en el aislamiento eléctrico interno.

ADVERTENCIA: Todo diagnóstico y reparación de índole eléctrica a este aparato, incluyendo a la caja, el interruptor, el motor, el montaje para sujetar la manga, el alambre, etc., deberán ser efectuados por personal de servicio capacitado. Los repuestos para un aparato con aislamiento doble deben ser recomendados por el fabricante. Los aparatos con aislamiento doble vienen marcados con las palabras "double insulation" (aislamiento doble) o "double insulated" (doblemente aislado). También puede aparecer el símbolo (cuadrado dentro de un cuadrado) en el aparato. El aparato debe ser reparado por un personal de servicio cualificado; de lo contrario el sistema de aislamiento doble puede quedar inutilizado, acarreado graves heridas.

GUARDE ESTAS INSTRUCCIONES.

MONTAJE

ADVERTENCIA: Si recibió el aparato ya armado, repita todos los pasos para asegurarse de que esté correctamente armado y que todos los fijadores estén bien ajustados.

MONTAJE DEL TUBO

Montaje superior para sujetar la manga

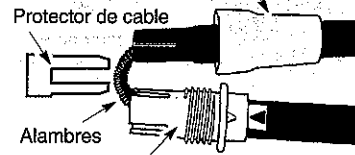

Montaje inferior para sujetar la manga

1. Retire el protector de cable de los tubos y deshágase de él.

2. Alinee en la ranura de el tubo superior con el triángulo de montaje inferior para sujetar la manga. Empuje los dos tubos juntos hasta que se encajan en su lugar.

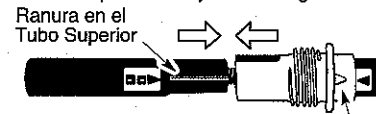

Triángulo de alineación

3. Trate de separar los tubos. Si no los puede separar, es que han encajado correctamente en su lugar. Si los tubos vienen separados, repita el paso 1 y empuje hasta que los tubos se encajan en su lugar.

4. Haga deslizar el montaje superior de la manga para sujetar el montaje inferior de la manga y apriete dando vuelta a la derecha.

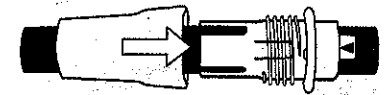

5. Asegúrese de que el montaje inferior para sujetar la manga y las etiquetas de alineación se muestren según lo ilustrado.

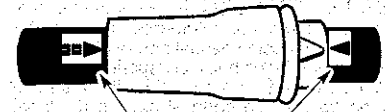

Etiquetas de alineación

ADVERTENCIA: El malograr cubrir totalmente el exceso de alambres en el tubo superior durante el montaje del aparato puede dar lugar a dañar los alambres y/o causar una lesión seria al aparato o al usuario incluyendo el electrocución.

ADVERTENCIA: El tubo superior y el tubo inferior se deben encajar a presión juntos, deben permanecer montados juntos y el montaje de la manga de sujetar se debe apretar completamente antes y durante el uso para evitar una lesión seria al usuario y/o un daño a al aparato. No trate de desmontar el aparato después del montaje inicial.

INSTALACIÓN DEL MANGO AUXILIAR

1. Coloque la unidad sobre una superficie plana.
2. Extraiga el mando y el tornillo del kit.

SERVICIO Y AJUSTES

PARA CAMBIAR LA LÍNEA

1. Desconecte el aparato de la fuente de electricidad.
2. Presione y mantenga presionados los dos retenes de liberación de la tapa.
3. Saque la tapa del cubo.

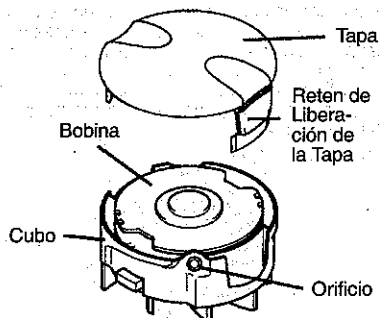

4. Remueva la bobina usada.
5. Limpie la superficie entera del cubo y de la bobina.
6. Cámbiela por una bobina pre-enroscada, o corte un pedazo de aproximadamente 8 metros (26 pies) de línea de la marca WEED EATER con diámetro de 1,65 mm (0,065 de pulgada).

ADVERTENCIA: Nunca use alambre, sogas, hilo, etc., que se pueden romper, convirtiéndose así en proyectiles peligrosos.

7. Meta un cm (1/2 pulgada) de una punta de la línea por el orificio pequeño del interior del bobina.

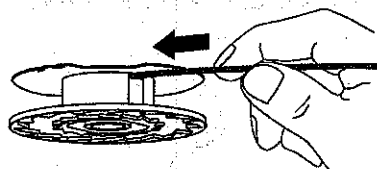

8. Enrosque la línea de forma pareja y tirante en la bobina. Enrosque en la dirección que indica la flecha que se encuentra en la bobina.
9. Fije la línea en la muesca, dejando unos 7 a 12 cm (3 a 5 pulgadas) sin enroschar.

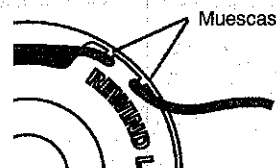

10. Coloque la bobina en cubo con el área cortada del bobina en línea con los orificios (vea la ilustración).

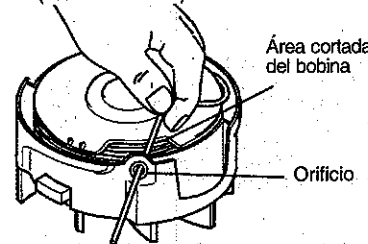

11. Remueva una línea de muesca y alimente la línea a través de la orificio. Repita para la segunda línea.
12. Reinstale el tapa del bobina.

PIEZAS DE SERVICIO AL CLIENTE

PIEZAS DE REPUESTO	Nº de PIEZA
Cabezal y 0,065 de pulgada Línea de Corte	952711920
Manija Auxiliar	574495601
Tornillo, Manija Auxiliar, M6 X 1	574495901
Mando	574473101
Protector	574495401
Protector de Bordes	574491601
Base secundaria del mango	574495801

USO

CONOZCA SU APARATO

LEA ESTE MANUAL DE INSTRUCCIONES Y LAS REGLAS DE SEGURIDAD ANTES DE PONER EL APARATO EN FUNCIONAMIENTO. Compare las ilustraciones a su aparato para familiarizarse con la ubicación de los controles y ajustes. Guarde este manual para uso futuro.

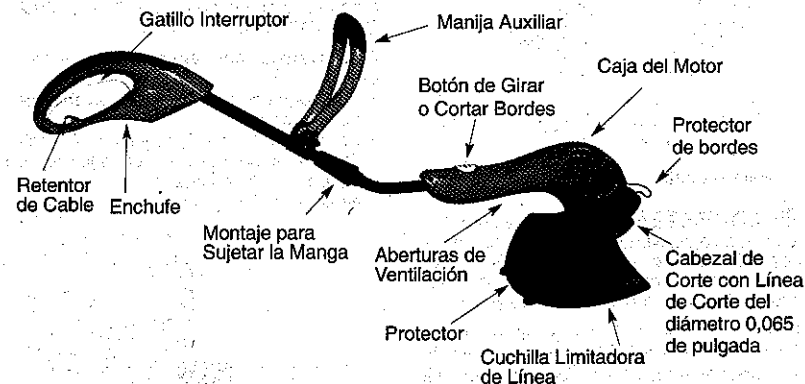

ENCHUFE

Se conecta el cable de extensión al aparato en el ENCHUFE.

GATILLO INTERRUPTOR

Se usa el GATILLO INTERRUPTOR para poner el aparato en marcha. Apriete el gatillo acelerador para hacerlo funcionar. Suelte el gatillo interruptor para detener el aparato.

CUCHILLA LIMITADORA DE LÍNEA

El CUCHILLA LIMITADORA DE LÍNEA corta la línea, dejándola del largo adecuado.

MANIJA AUXILIAR

Se usa la MANIJA AUXILIAR para sostener y guiar el aparato.

CABEZAL DE CORTE

El CABEZAL DE CORTE sostiene la línea de corte y gira durante el uso.

BOTÓN DE GIRAR O CORTAR BORDES

El BOTÓN DE GIRAR O CORTAR BORDES se usa para girar la parte inferior de la unidad a la posición de cortar bordes.

PROTECTOR DE BORDES

El PROTECTOR DE BORDES protege el aparato contra el contacto con el suelo al recortar bordes.

USO DEL APARATO

Use exclusivamente el voltaje especificado en el aparato.

ELIJA UN CABLE DE EXTENSION

Cuadro de Clasificación de Cables	
Largo de Cable	Clasificación
25 pies (7.5 m)	18 Clase
50 pies (15 m)	16 Clase
100 pies (30 m)	16 Clase

Hay cables de extensión disponibles para este aparato.

ENCHUFE EL CABLE DE EXTENSION AL APARATO

Coloque su cable de extensión a través de la manija y alrededor del gancho según lo mostrado. Asegure el enchufe y la cable se contrata firmemente y completamente.

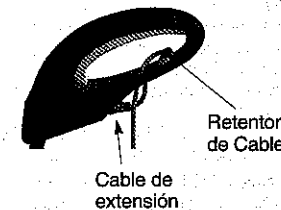

Free Manuals Download Website

<http://myh66.com>

<http://usermanuals.us>

<http://www.somanuals.com>

<http://www.4manuals.cc>

<http://www.manual-lib.com>

<http://www.404manual.com>

<http://www.luxmanual.com>

<http://aubethermostatmanual.com>

Golf course search by state

<http://golfingnear.com>

Email search by domain

<http://emailbydomain.com>

Auto manuals search

<http://auto.somanuals.com>

TV manuals search

<http://tv.somanuals.com>