



20V MAX* LITHIUM POLE HEDGE TRIMMER - INSTRUCTION MANUAL

Model Number LPHT120

Thank you for choosing Black & Decker! Go to www.BlackandDecker.com/NewOwner to register your new product.

PLEASE READ BEFORE RETURNING THIS PRODUCT FOR ANY REASON:

If you have a question or experience a problem with your Black & Decker purchase, go to

WWW.BLACKANDDECKER.COM/INSTANTANSWERS
for instant answers 24 hours a day.

If you can't find the answer or do not have access to the internet, call 1-800-544-6986 from 8 a.m. to 5 p.m. EST Mon. - Fri to speak with an agent.

Please have the catalog number available when you call.

SAVE THIS MANUAL FOR FUTURE REFERENCE.

**VEA EL ESPAÑOL EN LA CONTRAPORTADA.
POUR LE FRANÇAIS, VOIR LA COUVERTURE ARRIÈRE.**

INSTRUCTIVO DE OPERACIÓN, CENTROS DE SERVICIO
Y PÓLIZA DE GARANTÍA. ADVERTENCIA: LÉASE ESTE
INSTRUCTIVO ANTES DE USAR EL PRODUCTO.

Model Number LPHT120



*Maximum initial battery pack voltage (measured without a workload) is 20 volts. Measured under a workload, nominal voltage is 18.

TABLE OF CONTENTS

Safety Guidelines - Definitions.....	2
Important Safety Rules	2
Components.....	4
Important Safety Instructions for Battery Chargers.....	5
Important Safety Instructions for Battery Packs.....	6
Charging Procedure.....	7
Installing/Removing Battery Pack	8
Assembly	8
Operating the Trimmer.....	9
Accessories.....	10
Maintenance	10
Troubleshooting	11
Service Information	11
Full Two-Year Home Use Warranty.....	11

SAFETY GUIDELINES - DEFINITIONS

It is important for you to read and understand this manual. The information it contains relates to protecting YOUR SAFETY and PREVENTING PROBLEMS. The symbols below are used to help you recognize this information.

⚠ DANGER: Indicates an imminently hazardous situation which, if not avoided, will result in death or serious injury.

⚠ WARNING: Indicates a potentially hazardous situation which, if not avoided, could result in death or serious injury.

⚠ CAUTION: Indicates a potentially hazardous situation which, if not avoided, may result in minor or moderate injury.

CAUTION: Used without the safety alert symbol indicates a potentially hazardous situation which, if not avoided, may result in property damage.

IMPORTANT SAFETY RULES

⚠ WARNING: Read and understand all instructions. Failure to follow all instructions listed below may result in electric shock, fire and/or serious personal injury.

SAVE THESE INSTRUCTIONS

Before Operating Pole Trimmer

- For safe operation, read and understand all instructions before using the Pole Trimmer. Follow all safety instructions. Failure to follow all safety instructions listed below, can result in serious personal injury.
- Watch what you are doing. Use common sense. Do not operate Pole Trimmer when you are tired.
- Only well-instructed adults should operate Pole Trimmer. Never allow children to operate.
- Do not use Pole Trimmer for any job except that for which it is intended.
- Do not allow children or untrained individuals to use this unit.
- Wear the following safety gear when operating Pole Trimmer:
 - heavy-duty gloves
 - substantial footwear
 - safety glasses, goggles or face screen that are marked to comply with ANSI Z87.1
 - face or dust mask (if working in dusty areas)
- Do not wear loose fitting clothing, or jewelry of any kind that could get caught in the moving blades or parts of the Pole Trimmer.
- Secure long hair so it is above shoulder level to prevent entanglement in any moving parts.

While Operating Pole Trimmer

- Stay alert. Use common sense while operating the unit.
- Keep work area clean. Cluttered areas invite injuries.
- Keep children, animals and bystanders at a safe distance away from Pole Trimmer. Only Pole Trimmer user should be in work area.

- Grip Pole Trimmer securely - one hand on the pole, the other on the handle.
- Keep finger off trigger until ready to use.
- Before starting Pole Trimmer, make sure blades are not touching anything.
- Keep all parts of body away from blades when Pole Trimmer is running.
- Carry Pole Trimmer from one place to another
 - with battery removed
 - by holding pole at balance point
 - with blades to rear and with scabbard attached
- Do not operate in poor lighting.
- Keep firm footing and balance. Do not overreach. Overreaching can result in loss of balance or exposure to sharp surfaces.
- Do not, under any circumstance, use any attachment or accessory on this product, which was not provided with the product, or identified as appropriate for use with this product in this Instruction Manual.

Do not operate Pole Trimmer:

- while under the influence of alcohol, medication, or drugs
- in rain or in damp or wet areas
- where highly flammable liquids or gases are present
- if Pole Trimmer is damaged, adjusted wrong, or not fully and securely assembled
- if trigger does not turn Pole Trimmer on and off. Blades must stop moving when you release trigger. Have faulty switch replaced by authorized service center. See "Service Information".
- while in a hurry
- while in tree or on a ladder
- while on aerial booms, buckets or platforms
- during high wind or storming weather

GENERAL SAFETY RULES

⚠ WARNING: Shock Hazard. To protect yourself from electrocution, do not operate within 10 feet (3 m) of overhead electrical lines. Failure to do this could result in severe personal injury.

- Keep the handles dry, clean, and free of oil.
- Make sure cutting blades have stopped before setting unit down.
- **⚠ DANGER: RISK OF CUT.** Keep hands away from blades. Keep both hands on handles when Pole Trimmer is on.
- **DO NOT ATTEMPT** to remove cut material or hold material to be cut when blades are moving. Disconnect battery when clearing jammed material from blades. Do not grasp the exposed cutting blades or cutting edges when picking up or holding the Pole Trimmer.

⚠ CAUTION: Blades coast after turn off.

- **DON'T FORCE POLE TRIMMER** - It will do the job better and with less likelihood of a risk of injury at the rate for which it was designed.
- **DISCONNECT BATTERY** from the Pole Trimmer when not in use or when servicing or cleaning.
- **STORE IDLE POLE TRIMMER INDOORS** - When not in use, Pole Trimmer should be stored indoors in a dry and high or locked-up place out of reach of children.
- **MAINTAIN POLE TRIMMER WITH CARE** - Keep cutting blades sharp and clean for best performance and to reduce the risk of injury. Keep handles dry, clean and free from oil and grease.
- **CHECK DAMAGED PARTS** - Before further use of the Pole Trimmer, a guard or other part that is damaged should be carefully checked to determine that it will operate properly and perform its intended function. Check for alignment of moving parts, binding of moving parts, breakage of parts, mounting and any other condition that may affect its operation. A guard or other part that is damaged should be properly repaired or replaced by an authorized service center unless otherwise indicated elsewhere in this manual.

Service

- **Tool service must be performed only by qualified repair personnel.** Service or maintenance performed by unqualified personnel could result in a risk of injury. See “Service Information”.
- **When servicing a tool, use only identical replacement parts. Follow instructions in the Maintenance section of this manual.** Use of unauthorized parts or failure to follow Maintenance Instructions may create a risk of electric shock or injury.

SPECIFIC SAFETY RULES

- **Hold tool by insulated gripping surfaces when performing an operation where the cutting tool may contact hidden wiring or its own cord.** Contact with a “live” wire will make exposed metal parts of the tool “live” and shock the operator.

⚠ **WARNING:** Some dust created by this product contains chemicals known to the State of California to cause cancer, birth defects or other reproductive harm. Some examples of these chemicals are:

- compounds in fertilizers
- compounds in insecticides, herbicides and pesticides
- arsenic and chromium from chemically treated lumber

To reduce your exposure to these chemicals, wear approved safety equipment such as dust masks that are specially designed to filter out microscopic particles.

The label on your tool may include the following symbols.

V	volts	A	amperes
Hz	hertz	W	watts
min	minutes	~	alternating current
==	direct current	n _o	no load speed
□	Class II Construction	⊕	earthing terminal
⚠	safety alert symbol	.../min	strokes per minute

SAVE THESE INSTRUCTIONS

COMPONENTS

Before using your Pole Trimmer familiarize yourself with all operating and safety features.

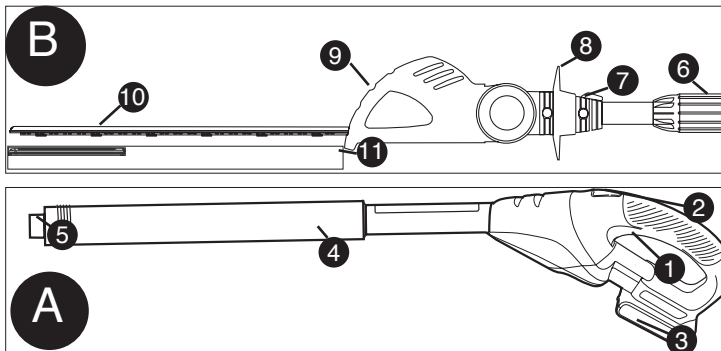

- A. Handle Module
- B. Trimmer Head Module
- 1. Trigger Switch
- 2. Lock Button
- 3. Battery
- 4. Foam Gripper
- 5. Threaded Pole

- 7. Locking Latch
- 8. Hand Guard
- 9. 5 Position Head
- 10. Trimmer Blade
- 11. Blade Sheath

IMPORTANT SAFETY INSTRUCTIONS FOR BATTERY CHARGERS

SAVE THESE INSTRUCTIONS: This manual contains important safety instructions for battery chargers.

- Before using charger, read all instructions and cautionary markings on charger, battery pack, and product using battery pack.

⚠WARNING: Shock hazard. Do not allow any liquid to get inside charger.

⚠CAUTION: Burn hazard. To reduce the risk of injury, charge only designated **Black & Decker** batteries. Other types of batteries may burst causing personal injury and damage.

⚠CAUTION: Under certain conditions, with the charger plugged in to the power supply, the charger can be shorted by foreign material. Foreign materials of a conductive nature such as, but not limited to, steel wool, aluminum foil, or any buildup of metallic particles should be kept away from charger cavities. Always unplug the charger from the power supply when there is no battery pack in the cavity. Unplug charger before attempting to clean.

- **The charger supplied with this product is intended to be plugged in such that it is correctly orientated in a vertical or floor mount position.**
- **DO NOT attempt to charge the battery pack with any chargers other than the ones in this manual.** *The charger and battery pack are specifically designed to work together.*
- **These chargers are not intended for any uses other than charging designated **Black & Decker** rechargeable batteries.** *Any other uses may result in risk of fire, electric shock or electrocution.*
- **Do not expose charger to rain or snow.**
- **Pull by plug rather than cord when disconnecting charger.** *This will reduce risk of damage to electric plug and cord.*
- **Make sure that cord is located so that it will not be stepped on, tripped over, or otherwise subjected to damage or stress.**
- **Do not use an extension cord unless it is absolutely**

necessary. *Use of improper extension cord could result in risk of fire, electric shock, or electrocution.*

- **An extension cord must have adequate wire size (AWG or American Wire Gauge) for safety.** *The smaller the gauge number of the wire, the greater the capacity of the cable, that is 16 gauge has more capacity than 18 gauge. When using more than one extension to make up the total length, be sure each individual extension contains at least the minimum wire size.*

Recommended Minimum Wire Size for Extension Cords

Volts	Minimum Gauge for Cord Sets			
	Total Length of Cord in Feet			
120V	0-25	26-50	51-100	101-150
240V	0-50	51-100	101-200	201-300
Ampere Rating				
More Than		Not more Than		
American Wire Gauge				
0	- 6	18	16	16 14
6	- 10	18	16	14 12
10	- 12	16	16	14 12
12	- 16	14	12	Not Recommended

- **Do not place any object on top of charger or place the charger on a soft surface that might block the ventilation slots and result in excessive internal heat. Place the charger in a position away from any heat source.** *The charger is ventilated through slots in the top and the bottom of the housing.*
- **Do not mount charger on wall or permanently affix charger to any surface.** *The charger is intended to use on a flat, stable surface (i.e., table top, bench top).*
- **Do not operate charger with damaged cord or plug — have them replaced immediately.**
- **Do not operate charger if it has received a sharp blow, been dropped, or otherwise damaged in any way.** *Take it to an authorized service center.*
- **Do not disassemble charger;** *take it to an authorized service center when service or repair is required. Incorrect reassembly may result in a risk of electric shock, electrocution or fire.*

- **Disconnect the charger from the outlet before attempting any cleaning.** *This will reduce the risk of electric shock. Removing the battery pack will not reduce this risk.*
- **NEVER attempt to connect 2 chargers together.**
- **The charger is designed to operate on standard household electrical power (120 Volts). Do not attempt to use it on any other voltage.**

SAVE THESE INSTRUCTIONS

IMPORTANT SAFETY WARNINGS FOR BATTERY PACKS

⚠WARNING: *For safe operation, read this manual and manuals originally supplied with tool before using the charger.*

The battery pack is not fully charged out of the carton. Before using the battery pack and charger, read the safety instructions below. Then follow charging procedures outlined.

READ ALL INSTRUCTIONS

- **Do not incinerate the battery pack even if it is severely damaged or is completely worn out.** *The battery pack can explode in a fire. Toxic fumes and materials are created when battery packs are burned.*
- **Do not charge or use battery in explosive atmospheres, such as in the presence of flammable liquids, gases or dust.** *Inserting or removing the battery from the charger may ignite the dust or fumes.*
- **If battery contents come into contact with the skin, immediately wash area with mild soap and water.** *If battery liquid gets into the eye, rinse water over the open eye for 15 minutes or until irritation ceases. If medical attention is needed, the battery electrolyte for Li-ion batteries is composed of a mixture of liquid organic carbonates and lithium salts.*
- **Contents of opened battery cells may cause respiratory irritation.** *Provide fresh air. If symptoms persist, seek medical attention.*

⚠WARNING: Burn hazard. *Battery liquid may be flammable if exposed to spark or flame.*

- *Charge the battery packs only in **Black & Decker** chargers.*
- **DO NOT splash or immerse in water or other liquids.** *This may cause premature cell failure.*
- **Do not store or use the tool and battery pack in locations where the temperature may reach or exceed 105°F (40°C) (such as outside sheds or metal buildings in summer).**

⚠WARNING: *Never attempt to open the battery pack for any reason. If battery pack case is cracked or damaged, do not insert into charger. Do not crush, drop or damage battery pack. Do not use a battery pack or charger that has received a sharp blow, been dropped, run over or damaged in any way (i.e., pierced with a nail, hit with a hammer, stepped on). Damaged battery packs should be returned to service center for recycling.*

⚠WARNING: Fire hazard. Do not store or carry battery so that metal objects can contact exposed battery terminals. *For example, do not place battery in aprons, pockets, tool boxes, product kit boxes, drawers, etc., with loose nails, screws, keys, etc.*
Transporting batteries can possibly cause fires if the battery terminals inadvertently come in contact with conductive materials such as keys, coins, hand tools and the like. *The US Department of Transportation Hazardous Material Regulations (HMR) actually prohibit transporting batteries in commerce or on airplanes (i.e., packed in suitcases and carry-on luggage) UNLESS they are properly protected from short circuits. So when transporting individual batteries, make sure that the battery terminals are protected and well insulated from materials that could contact them and cause a short circuit. NOTE: LI-ION batteries should not be put in checked baggage.*

STORAGE RECOMMENDATIONS

1. The best storage place is one that is cool and dry away from direct sunlight and excess heat or cold.
2. Long storage will not harm the battery pack or charger.

CHARGING PROCEDURE

The standard charger provided will charge a fully depeleted battery in about 4 hours.

1. Plug the charger into an appropriate outlet before inserting the battery pack.

2. Insert the battery pack into the charger as shown in **figure 1**.

3. The green LED will flash indicating that the battery is being charged.

4. The completion of charge is indicated by the green LED remaining on continuously. The pack is fully charged and may be used at this time or left on the charger.

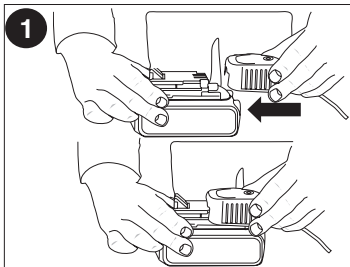

Recharge discharged batteries as soon as possible after use or battery life may be greatly diminished. It is recommended that the batteries be recharged after each use.

IMPORTANT CHARGING NOTES

1. Longest life and best performance can be obtained if the battery pack is charged when the air temperature is between 60°F and 80°F (16°- 27°C). DO NOT charge the battery pack in an air temperature below +40°F (+4.5°C), or above +105°F (+40.5°C). This is important and will prevent serious damage to the battery pack.

2. The charger and battery pack may become warm to touch while charging. This is a normal condition, and does not indicate a problem. To facilitate the cooling of the battery pack after use, avoid placing the charger or battery pack in a warm environment such as in a metal shed, or an uninsulated trailer.

3. If the battery pack does not charge properly:

a. Check current at receptacle by plugging in a lamp or other appliance

b. Check to see if receptacle is connected to a light switch which turns power off when you turn out the lights.

c. Move charger and battery pack to a location where the surrounding air temperature is approximately 60°F and 80°F (16°- 27°C)

d. If charging problems persist, take the tool, battery pack and charger to your local service center.

4. The battery pack should be recharged when it fails to produce sufficient power on jobs which were easily done previously.

DO NOT CONTINUE to use under these conditions. Follow the charging procedure. You may also charge a partially used pack whenever you desire with no adverse affect on the battery pack.

5. Foreign materials of a conductive nature such as, but not limited to, steel wool, aluminum foil, or any buildup of metallic particles should be kept away from charger cavities. Always unplug the charger from the power supply when there is no battery pack in the cavity. Unplug charger before attempting to clean.

6. Do not freeze or immerse charger in water or any other liquid.

⚠WARNING: Shock hazard. Do not allow any liquid to get inside charger. *Never attempt to open the battery pack for any reason. If the plastic housing of the battery pack breaks or cracks, return to a service center for recycling.*

INSTALLING / REMOVING BATTERY PACK

⚠WARNING: Make certain the lock-off button is engaged to prevent switch actuation before removing or installing battery.

TO INSTALL BATTERY PACK: Insert battery pack into tool until an audible click is heard (**figure 2**).

TO REMOVE BATTERY PACK: Depress the battery release button in the back of the battery pack and pull battery pack out of tool (**figure 2**).

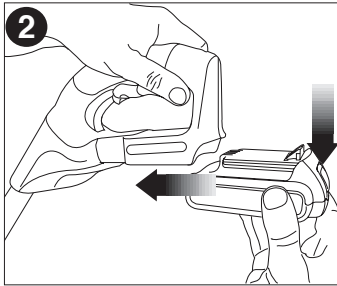

Transporting the Pole Trimmer

Always remove the battery from the handle and cover the blade with the blade sheath when transporting the Pole Trimmer. See page 6 for additional information on transporting the battery.

ASSEMBLY

Joining Trimmer Head Module to Handle Module

⚠WARNING: Sharp moving blade. To prevent accidental operation, insure that battery is disconnected from the handle and that the protective blade sheath is in place on the blade before performing the following operations. Failure to do this could result in serious personal injury.

Combining the handle module (A) to the trimmer head module (B) creates a pole trimmer that is approximately 6 foot in length as shown in **figure 3**.



To attach the handle module to the trimmer head module:

1. Align the **groove** on the **outside** of the coupling end of the handle module (A) with the **tongue** on the **inside** of the coupling end of the trimmer head module (B). See **figure 4**. Push the two sections completely together.
2. Slide the threaded sleeve (6) **figure 5** on the trimmer head module down as far as possible and rotate the sleeve clockwise until it stops and completely covers the orange threads as shown in **figure 6**.

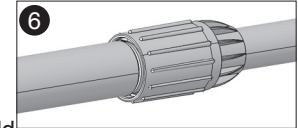
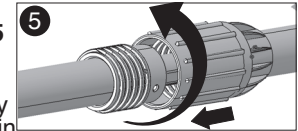
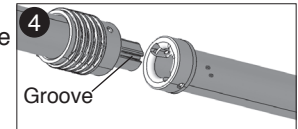

⚠WARNING: Always check to make sure that the sleeve is completely threaded on and that the orange threads are no longer visible. Not threading the sleeve completely on could result in the modules becoming disconnected creating a hazardous condition. Periodically check the connections to insure that no orange threads are visible.

DISASSEMBLY

Detaching Trimmer Head Module

⚠WARNING: Sharp moving blade. To prevent accidental operation, insure that battery is disconnected from the handle and that the protective blade sheath is in place on the blade before performing the following operations. Failure to do this could result in serious personal injury.

When detaching the modules rest the handle module on the ground and grasp the center of the trimmer head module with one hand **figure 7**. Use your other hand to loosen the threaded sleeve **figure 8** and then pull the two halves apart.

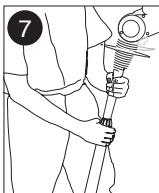
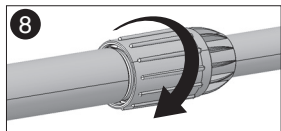

OPERATING THE POLE TRIMMER

⚠WARNING: Read and understand all instructions. Failure to follow all instructions listed below may result in electric shock, fire and/or serious personal injury.

Connecting the Battery

Place the battery in the tool as shown in **figure 9** and be certain that it is inserted fully into the tool cavity until it "clicks" into place. To remove the battery from the tool, press down on the release button on the back of the battery (**figure 10**) and slide out.

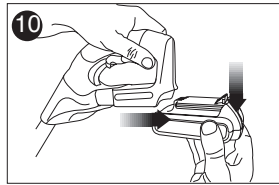
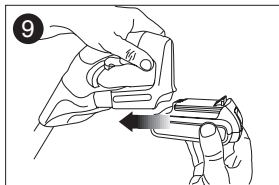

Pivoting the Trimmer Head

The trimmer head pivots 180 degrees and can be locked into 5 different positions within that range. To avoid being pinched, wear gloves and hold unit as shown below.

Before connecting the battery to the unit, be sure the trimmer head is locked into position.

To pivot the trimmer head:

1. Press in on the locking latch (7) and raise the trimmer head as shown in **figure 11**.
2. Lock the trimmer head into any of the 5 positions. Check to make sure that trimmer head is locked into position by trying to move the motor housing. If it is not locked, rotate it to the closest lock position.

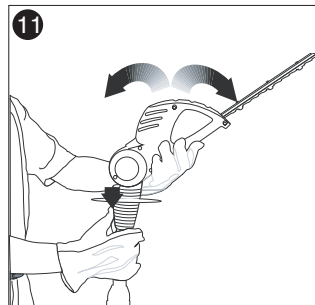

Operating Positions

With its unique design the trimmer can be used to trim and shape hard to reach areas of hedges and bushes such as those shown in **fig. 12 and 13**.



Switch

Always be sure of your footing and grip the Pole Trimmer firmly with both hands with the thumb and fingers encircling the handle. To turn the tool ON pull the lock button (1) back with your thumb and then squeeze the trigger (2) with your fingers as shown in **figure 14**. (Once the tool is running you can release the lock button.) To turn the tool OFF, release the trigger.

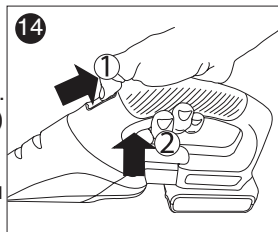

Trimming Instructions

- WORKING POSITION** - Maintain proper footing and balance and do not overreach. Wear safety goggles, non-skid footwear and gloves when trimming. Hold the tool firmly in both hands and turn the tool ON. Always hold the trimmer, as shown in the illustrations in this manual, with one hand on the switch handle and one hand on the pole. Never hold the tool by the hand guard.
- TRIMMING NEW GROWTH** - A wide, sweeping motion, feeding the blade teeth through the twigs is most effective. A slight downward tilt of the blade, in the direction of motion gives the best cutting. Do not cut stems greater than 3/8" (10mm). Use the trimmer only for cutting normal shrubbery around houses and buildings.
- LEVEL HEDGES** - To obtain exceptionally level hedges a piece of string can be stretched along the length of the hedge as a guide.
- SIDE-TRIMMING HEDGES** - Begin at the bottom and sweep up.

⚠ **WARNING:** TO GUARD AGAINST INJURY, OBSERVE THE FOLLOWING:

- **READ AND UNDERSTAND INSTRUCTION MANUAL BEFORE USING.**
- **SAVE INSTRUCTION MANUAL.**
- **KEEP HANDS AWAY FROM BLADES.**
- **KEEP HANDS ON HANDLE AND POLE. DON'T OVERREACH.**
- **BLADE COASTS AFTER TURN OFF.**
- **DO NOT USE UNDER WET CONDITIONS.**

IMPORTANT: To assure product SAFETY and RELIABILITY, repairs, maintenance and adjustment should be performed by authorized service centers or other qualified service organizations, always using identical replacement parts.

ACCESSORIES

⚠ **WARNING:** DO NOT use the Pole Trimmer with any type of accessory or attachment. Such usage might be hazardous.

THE RBRC™ SEAL

The RBRC™ (Rechargeable Battery Recycling Corporation) Seal on the LI-ION battery (or battery pack) indicates that the costs to recycle the battery (or battery pack) at the end of its useful life have already been paid by **Black & Decker**.

RBRC™ in cooperation with **Black & Decker** and other battery users, has established programs in the United States to facilitate the collection of spent LI-ION batteries. Help protect our environment and conserve natural resources by returning the spent LI-ION battery to an authorized **Black & Decker** service center or to your local retailer for recycling. You may also contact your local recycling center for information on where to drop off the spent battery. RBRC™ is a registered trademark of the Rechargeable Battery Recycling Corporation.



MAINTENANCE

The cutting blades are made from high quality, hardened steel and with normal usage, they will not require sharpening. However, if you accidentally hit a wire fence, stones, glass or other hard objects, you may put a nick in the blade. There is no need to remove this nick as long as it does not interfere with the movement of the blade. If it does interfere, remove the battery from the unit and use a fine toothed file or sharpening stone to remove the nick. If you drop the trimmer, carefully inspect it for damage. If the blade is bent, housing cracked, or if you see any other condition that may affect the trimmer's operation contact your local Black & Decker Service Center for repairs before putting it back into use.

Fertilizers and other garden chemicals contain agents which greatly accelerate the corrosion of metals. Do not store the tool on or adjacent to fertilizers or chemicals.

With the battery removed, use only mild soap and a damp cloth to clean the tool. Never let any liquid get inside the tool; never immerse any part of the tool into a liquid.

TROUBLESHOOTING

If your Pole Trimmer does not operate correctly check the following:

<u>Problem</u>	<u>Possible Cause</u>	<u>Possible Solution</u>
• Tool will not start.	<ul style="list-style-type: none"> • Battery not installed properly. • Battery not charged. • Lock-out button not actuated. • Pole connections not properly tightened. 	<ul style="list-style-type: none"> • Check battery installation. • Check battery charging requirements. • Pull back on lock button/actuate trigger. • Refer to instruction manual for pole connections.
• Battery will not charge.	• Battery not inserted into charger.	• Insert battery into charger until green LED appears. Charge up to 8 hours if battery totally drained.

For assistance, visit our website www.blackanddecker.com for the location of the service center nearest you or call the BLACK & DECKER help line at **1-800-544-6986**.

SERVICE INFORMATION

All Black & Decker Service Centers are staffed with trained personnel to provide customers with efficient and reliable power tool service. Whether you need technical advice, repair, or genuine factory replacement parts, contact the Black & Decker location nearest you. To find your local service location, refer to the yellow page directory under "Tools—Electric" or call: **1-800-544-6986** or visit www.blackanddecker.com.

FULL TWO-YEAR HOME USE WARRANTY

Black & Decker (U.S.) Inc. warrants this product for two years against any defects in material or workmanship. The defective product will be replaced or repaired at no charge in either of two ways.

The first, is to return the product to the retailer from whom it was purchased (provided that the store is a participating retailer). Returns should be made within the time period of the retailer's policy for exchanges (usually 30 to 90 days after the sale). Proof of purchase may be required. Please check with the retailer for their specific return policy regarding returns that are beyond the time set for exchanges.

The second option is to take or send the product (prepaid) to a Black & Decker owned or authorized Service Center for repair or replacement at our option. Proof of purchase may be required. Black & Decker owned and authorized Service Centers are listed under "Tools-Electric" in the yellow pages of the phone directory.

This warranty does not apply to accessories. This warranty gives you specific legal rights and you may have other rights which vary from state to state or province to province. Should you have any questions, contact the manager of your nearest Black & Decker Service Center. This product is not intended for commercial use.

FREE WARNING LABEL REPLACEMENT: If your warning labels become illegible or are missing, call **1-800-544-6986** for a free replacement.

LATIN AMERICA: This warranty does not apply to products sold in Latin America. For products sold in Latin America, check country specific warranty information contained in the packaging, call the local company or see the website for warranty information.

Patents Pending

Imported by
Black & Decker (U.S.) Inc.,
701 E. Joppa Rd.
Towson, MD 21286 U.S.A.

See 'Tools-Electric'
– Yellow Pages –
for Service & Sales



 **BLACK & DECKER®**

**TAILLE-HAIE À MANCHE
TÉLESCOPIQUE AVEC BLOC-PILES
AU LITHIUM, 20 V MAX.*
MODE D'EMPLOI**

Numéro de catalogue LPHT120

**Merci d'avoir choisi Black & Decker!
Consulter le site Web [www.
BlackandDecker.com/NewOwner](http://www.BlackandDecker.com/NewOwner)
pour enregistrer votre nouveau produit.**

**À LIRE AVANT DE RETOURNER CE PRODUIT
POUR QUELQUE RAISON QUE CE SOIT :**

Si des questions ou des problèmes surgissent après l'achat d'un produit
Black & Decker, consulter le site Web

[HTTP://WWW.BLACKANDDECKER.COM/INSTANTANSWERS](http://www.blackanddecker.com/instantanswers)
pour obtenir des réponses instantanément 24 heures par jour.

Si la réponse est introuvable ou en l'absence d'accès à l'Internet,
composer le 1 800 544-6986 de 8 h à 17 h HNE, du lundi au vendredi,
pour parler avec un agent.

Prière d'avoir le numéro de catalogue sous la main lors de l'appel.

CONSERVER CE MANUEL POUR UN USAGE ULTÉRIEUR.

**Numéro de modèle
LPHT120**



*La tension initiale maximale du bloc-piles (mesurée sans charge de travail) est de 20 volts. La tension nominale, mesurée avec une charge de travail, est de 18 volts.

TABLE DES MATIÈRES

Directives de sécurité - Définitions.....	13
Règles de sécurité importantes	14
Composantes.....	16
Importantes directives de sécurité pour les chargeurs de piles.....	17
Importantes directives de sécurité pour les blocs-piles	18
Procédure de charge	19
Installation/dépose du bloc-piles.....	20
Assemblage	21
Fonctionnement	21
Accessoires.....	23
Entretien.....	24
Dépannage	24
Information sur les réparations	24
Garantie complète de deux ans pour une utilisation domestique	24

LIGNES DIRECTRICES EN MATIÈRE DE SÉCURITÉ - DÉFINITIONS

Il est important que vous lisiez et compreniez ce mode d'emploi. Les informations qu'il contient concernent VOTRE SÉCURITÉ et visent à ÉVITER TOUT PROBLÈME. Les symboles ci-dessous servent à vous aider à reconnaître cette information.

⚠ DANGER : Indique une situation dangereuse imminente qui, si elle n'est pas évitée, causera la mort ou des graves blessures.

⚠ AVERTISSEMENT : Indique une situation potentiellement dangereuse qui, si elle n'est pas évitée, pourrait causer la mort ou de graves blessures.

⚠ MISE EN GARDE : Indique une situation potentiellement dangereuse qui, si elle n'est pas évitée, pourrait causer des blessures mineures ou modérées.

MISE EN GARDE : Utilisé sans le symbole d'alerte à la sécurité, indique une situation potentiellement dangereuse qui, si elle n'est pas évitée, peut résulter en des dommages à la propriété.

IMPORTANTES RÈGLES DE SÉCURITÉ

⚠ AVERTISSEMENT : Lisez bien toutes les directives. Ne pas suivre les directives figurant ci-après peut causer un choc électrique, un incendie ou des blessures corporelles graves.

CONSERVEZ CES DIRECTIVES

Avant de faire fonctionner le taille-bordure à talon

- Pour assurer un fonctionnement sécuritaire, lisez bien toutes les directives avant d'utiliser le taille-bordure à talon. Suivez toutes les directives de sécurité. Négliger de suivre toutes les directives de sécurité figurant ci-après peut entraîner des blessures corporelles graves.
- Surveillez ce que vous faites. Faites preuve de bon sens. N'utilisez pas le taille-bordure à talon lorsque vous êtes fatigué.
- Seuls des adultes connaissant le fonctionnement du taille-bordure à talon doivent l'utiliser. Ne laissez jamais des enfants utiliser l'outil.
- N'utilisez pas le taille-bordure à talon pour toute autre application que celle pour laquelle il a été prévu.
- Ne permettez pas à des enfants ou à des adultes non formés d'utiliser cet outil.
- Portez l'équipement de sécurité suivant lorsque vous utilisez le taille-bordure à talon :
 - gants ultra-résistants
 - chaussures adéquates
 - lunettes de sécurité, lunettes à coques, écran facial portant l'inscription de conformité à la norme ANSI Z87.1
 - visière ou masque anti-poussières (si le travail se fait dans un endroit poussiéreux)
- Ne portez pas de vêtement lâche ou de bijoux pouvant se prendre dans les lames ou pièces mobiles du taille-bordure à talon.
- Attachez les cheveux longs de manière à ce qu'ils soient au-dessus des épaules afin d'éviter tout enchevêtrement dans les pièces mobiles.

Durant l'utilisation du taille-bordure à talon

- Restez vigilant. Faites preuve de bon sens lorsque vous utilisez l'outil.
- Maintenez la zone de travail propre. Les zones encombrées favorisent les blessures.
- Tenez les enfants, les animaux et les spectateurs à une distance sûre du taille-bordure à talon. Seul l'utilisateur du taille-bordure à talon doit se trouver dans la zone de travail.
- Saisissez solidement le taille-bordure à talon ; placez une main sur le talon et l'autre main sur la poignée.
- Gardez le doigt près de la gâchette jusqu'au moment où vous êtes prêt à utiliser l'outil.
- Avant de démarrer le taille-bordure à talon, assurez-vous que les lames ne sont pas en contact avec quoi que ce soit.
- Tenez-vous loin des lames lorsque le taille-bordure à talon fonctionne.
- Transport du taille-bordure à talon d'un endroit à un autre
 - enlevez la batterie
 - tenez le talon à son point d'équilibre
 - les lames sont vers l'arrière et le protège-lames est attaché
- N'utilisez pas l'outil dans un endroit mal éclairé.
- Ayez un pas sûr et un bon équilibre. Ne tendez pas trop les bras. Trop tendre les bras risque de provoquer une perte d'équilibre ou de vous exposer à des surfaces tranchantes.
- N'utilisez en aucun cas un équipement ou accessoire non fourni avec ce produit ou qui a été identifié dans le mode d'emploi comme étant d'utilisation inappropriée avec ce produit.

N'utilisez pas le taille-bordure à talon :

- sous l'effet de l'alcool, de médicaments ou de drogues
- à la pluie ou dans un endroit humide ou mouillé
- en présence de liquides ou de gaz hautement inflammables
- s'il est endommagé, mal réglé ou mal assemblé
- si la gâchette n'active ni ne désactive le taille-bordure à talon. Les lames doivent cesser de tourner lorsque vous relâchez la gâchette. Faites remplacer l'interrupteur défectueux par un centre

de réparation autorisé. Consultez la section « Information sur les réparations ».

- lorsque vous êtes pressé
- lorsque vous êtes dans un arbre ou sur une échelle
- lorsque vous êtes sur une rampe ou une plate-forme élévatrice ou dans une nacelle élévatrice
- durant des vents forts ou une tempête

RÈGLES DE SÉCURITÉ GÉNÉRALES

⚠ AVERTISSEMENT : Risque d'électrocution. Pour vous protéger contre toute électrocution, n'utilisez pas l'outil dans un rayon de 3 m (10 pi) des lignes aériennes. Négliger d'agir ainsi risque de causer des blessures corporelles graves.

- Gardez les poignées sèches, propres et exemptes d'huile.
- Assurez-vous que les lames de coupe ont cessé de fonctionner avant de déposer l'outil.

⚠ DANGER : RISQUE DE COUPURE. Tenez les mains loin des lames. Tenez les deux mains sur les poignées durant le fonctionnement du taille-bordure à talon.

- **NE TENTEZ PAS** d'enlever la matière de coupe ou de tenir la matière à couper lorsque les lames sont mobiles. Débranchez la batterie lorsque vous dégagez la matière coincée dans les lames. Ne saisissez pas les lames de coupe exposées ou les bords de coupe lorsque vous ramassez ou tenez le taille-bordure.

⚠ MISE EN GARDE : Les lames continuent de tourner après avoir fermé l'outil

- **NE FORCEZ PAS LE TAILLE-BORDURE À TALON** - le travail sera mieux fait à la vitesse pour lequel il a été conçu et sans risque de blessure.
- **DÉBRANCHEZ** la batterie du taille-bordure à talon lorsque l'outil n'est pas utilisé, durant une réparation ou un nettoyage.
- **RANGÉZ LE TAILLE-BORDURE INUTILISÉ À L'INTÉRIEUR** - lorsqu'il n'est pas utilisé, le taille-bordure à talon doit être rangé à l'intérieur, dans un endroit sec en hauteur ou dans un endroit verrouillé hors de portée des enfants.

- **ENTRETIENEZ LE TAILLE-BORDURE À TALON** - Maintenez les lames de coupe tranchantes et propres afin d'assurer la meilleure performance et pour réduire le risque de blessure. Maintenez les poignées sèches, propres et exemptes d'huile et de graisse.
- **VÉRIFIEZ LES PIÈCES ENDOMMAGÉES** - Avant toute utilisation ultérieure du taille-bordure, un dispositif de sécurité endommagé, ou toute autre pièce endommagée, doit être examiné soigneusement afin d'assurer un fonctionnement adéquat selon sa fonction prévue. Vérifier l'alignement des pièces mobiles, la présence de grippage des pièces mobiles, de rupture de pièces, la fixation et tout autre problème pouvant nuire au fonctionnement de l'outil. Un dispositif de protection endommagé, ou toute autre pièce endommagée, doit être réparé ou remplacé adéquatement par un centre de réparation autorisé à moins d'un avis contraire indiqué dans le présent mode d'emploi.

Réparation

- **La réparation d'outils doit être exécutée uniquement par un personnel de réparation formé.** Toute réparation ou tout entretien réalisé par un personnel non formé peut causer un risque de blessures. Consultez la section « Information sur les réparations ».
- **Pour la réparation d'un outil, n'utilisez que des pièces de rechange identiques. Suivez les directives figurant à la section Entretien du mode d'emploi.** L'utilisation de pièces non autorisées ou le fait de ne pas suivre les directives d'entretien peut entraîner un risque de choc électrique ou de blessures.

RÈGLES DE SÉCURITÉ SPÉCIFIQUES

- **Tenez l'outil par sa surface de prise isolée dans une situation où l'outil de coupe peut entrer en contact avec un câblage caché ou avec son propre cordon d'alimentation.** Tout contact avec un fil « sous tension » mettra « sous tension » les pièces métalliques de l'outil et électrocutera l'opérateur de l'outil.

⚠ AVERTISSEMENT : Certaines poussières produites par cet outil contiennent des produits chimiques reconnus par l'État de la Californie comme pouvant causer le cancer, les anomalies congénitales et d'autres dangers reproductifs. Voici quelques

exemples des produits chimiques :

- composés présents dans les engrais
- composés présents dans les insecticides, herbicides et pesticides
- arsenic et chrome provenant de bois traité chimiquement

Pour réduire votre exposition à ces produits chimiques, portez un équipement de sécurité approuvé comme un masque anti-poussières conçu spécialement pour filtrer les particules microscopiques.

L'étiquette apposée sur votre outil peut comprendre les symboles suivants.

V volts

Hz hertz

min minutes

— — — courant continu

☐ Construction de classe II

⚠ symbole d'alerte à la sécurité

A ampères

W watts

~ courant alternatif

no vitesse à vide

⊕ borne de terre

.../min courses à la minute

CONSERVEZ CES DIRECTIVES

COMPONENTS

Avant d'utiliser le taille-haie à manche télescopique, familiarisez-vous avec toutes les fonctions d'utilisation et de sécurité.

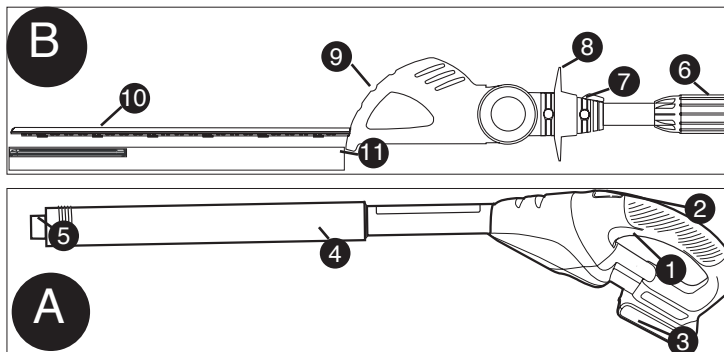

A. Module de poignée

B. Module de tête de taille-bordure

1. Interrupteur de gâchette

2. Bouton de verrouillage

3. Batterie

4. Prise en mousse

5. Talon fileté

6. Manchon fileté

7. Loquet de verrouillage

8. Pare-main

9. Tête à 5 positions

10. Lame du taille-bordure

11. Gaine de lame

DIRECTIVES DE SÉCURITÉ IMPORTANTES POUR LES CHARGEURS DE PILES

CONSERVER CES DIRECTIVES : ce mode d'emploi comprend d'importantes directives de sécurité pour les chargeurs de piles.

- Avant d'utiliser le chargeur, lire toutes les directives et tous les avertissements figurant sur le chargeur, le bloc-piles et le produit utilisé avec le bloc-piles.

⚠ **AVERTISSEMENT : risque de choc électrique.** Éviter la pénétration de tout liquide dans le chargeur.

⚠ **MISE EN GARDE : risque de brûlure.** Pour réduire le risque de blessures, charger seulement des bloc-piles Black & Decker. D'autres types de piles peuvent exploser et provoquer des blessures corporelles et des dommages.

⚠ **MISE EN GARDE :** dans certaines circonstances, lorsque le chargeur est branché au bloc d'alimentation, les contacts de chargement du chargeur peuvent être court-circuités par des corps étrangers conducteurs tels que, mais sans s'y limiter, la laine d'acier, le papier d'aluminium, ou toute accumulation de particules métalliques. Ils doivent être maintenus à distance des ouvertures du chargeur. Débrancher systématiquement celui-ci si aucun bloc-piles n'y est inséré. Débrancher le chargeur avant tout nettoyage.

- **Le chargeur fourni avec ce produit est correctement branché s'il est orienté en position verticale ou au plancher.**
- **NE PAS charger le bloc-piles au moyen de tout autre chargeur que ceux qui sont mentionnés dans le présent mode d'emploi.** Le chargeur et le bloc-piles sont spécialement conçus pour être utilisés ensemble.
- **Ces chargeurs n'ont pas été conçus pour être utilisés à d'autres fins que celles de charger les piles rechargeables Black & Decker.** Toute autre utilisation risque de provoquer un incendie, un choc électrique ou une électrocution.
- **Protéger le chargeur de la pluie et de la neige.**
- **Tirer sur la fiche plutôt que sur le cordon pour débrancher le chargeur.** Cela permet de réduire le risque d'endommager la fiche ou le cordon d'alimentation.

- **S'assurer que le cordon est situé en lieu sûr de manière à ce que personne ne marche ni ne trébuche dessus ou à ce qu'il ne soit pas endommagé ni soumis à une tension.**
- **Ne pas utiliser de rallonge à moins que cela ne soit absolument nécessaire.** L'utilisation d'une rallonge inadéquate risque d'entraîner un incendie, un choc électrique ou une électrocution.
- **Pour la sécurité de l'utilisateur, utiliser une rallonge de calibre adéquat (AWG, American Wire Gauge [calibrage américain normalisé des fils]).** Plus le numéro de calibre de fil est petit et plus sa capacité est grande, par exemple un calibre 16 a plus de capacité qu'un calibre 18. Si plus d'une rallonge est utilisée pour obtenir la longueur totale, s'assurer que chaque rallonge présente au moins le calibre de fil minimum.

Calibre de fil minimum recommandé pour les rallonges

Calibre minimal des cordons de rallonge					
Tension		Longueur totale du cordon en pieds			
120V	0-25	26-50	51-100	101-150	
	(0-7,6m)	(7,6-15,2m)	(15,2-30,4m)	(30,4-45,7m)	
240V	0-50	51-100	101-200	201-300	
	(0-15,2m)	(15,2-30,4m)	(30,4-60,9m)	(60,9-91,4m)	
Intensité (A)		Calibre moyen des fils (AWG)			
moins	plus				
0	- 6	18	16	16	14
6	- 10	18	16	14	12
10	- 12	16	16	14	12
12	- 16	14	12	Non recommandé	

- **Ne pas mettre d'objet sur le chargeur ni mettre ce dernier sur une surface molle pouvant obstruer les fentes de ventilation et ainsi provoquer une chaleur interne excessive.** Éloigner le chargeur de toute source de chaleur. La ventilation du chargeur se fait par les fentes pratiquées dans les parties supérieures et latérales du boîtier.
- **Ne pas monter le chargeur sur un mur ni le fixer de manière permanente sur une surface quelconque.** Le chargeur est destiné à une utilisation sur une surface plane et stable (c.-à-d. un dessus de table).

- **Ne pas faire fonctionner le chargeur si la fiche ou le cordon est endommagé;** les remplacer immédiatement.
- **Ne jamais se servir d'un chargeur qui a subi un choc violent, qui est tombé ou qui est endommagé.** Le faire vérifier dans un centre de réparation autorisé.
- **Ne pas démonter le chargeur; l'apporter à un centre de réparation autorisé lorsqu'un entretien ou une réparation est requise.** Le remontage non conforme du chargeur comporte des risques de choc électrique, d'électrocution ou d'incendie.
- **Débrancher le chargeur avant de le nettoyer. Cela réduira le risque de choc électrique.** Le risque ne sera pas éliminé en enlevant simplement le bloc-piles.
- **NE JAMAIS tenter** de relier deux chargeurs ensemble.
- **Le chargeur est conçu pour être alimenté en courant domestique standard (120 V). Ne pas utiliser une tension supérieure pour le chargeur.**
- **Ne pas charger ou utiliser un bloc-piles dans un milieu déflagrant, en présence de liquides, de gaz ou de poussière inflammables.** Insérer ou retirer un bloc-piles du chargeur peut enflammer de la poussière ou des émanations.
- **Si le contenu de la pile entre en contact avec la peau, laver immédiatement la zone touchée au savon doux et à l'eau.** Si le liquide de la pile entre en contact avec les yeux, rincer l'oeil ouvert à l'eau pendant 15 minutes ou jusqu'à ce que l'irritation cesse. Si des soins médicaux sont nécessaires, l'électrolyte des piles au LI-ION est composé d'un mélange de carbonates organiques liquides et de sels de lithium.
- **Le contenu des cellules de pile ouvertes peut provoquer une irritation respiratoire.** Exposer la personne à de l'air frais. Si les symptômes persistent, obtenir des soins médicaux.

⚠ **AVERTISSEMENT : risque de brûlure.** Le liquide du bloc-piles peut s'enflammer s'il est exposé à des étincelles ou à une flamme.

- **Le chargeur fourni avec ce produit est correctement branché s'il est orienté en position verticale ou au plancher.**
- *Charger les blocs-piles uniquement au moyen de chargeurs Black & Decker.*
- **NE PAS éclabousser le bloc-piles ou l'immerger dans l'eau ou tout autre liquide.** Cela peut entraîner une défaillance prématurée de l'élément.
- **Ne pas ranger ni utiliser l'outil et le bloc-piles dans un endroit où la température peut atteindre ou dépasser les 40 °C (105 °F) (comme dans les remises extérieures ou les bâtiments métalliques en été).**

⚠ **AVERTISSEMENT :** ne jamais ouvrir le bloc-piles pour quelque raison que ce soit. Si le boîtier du bloc-piles est fissuré ou endommagé, ne pas l'insérer dans un chargeur. Ne pas écraser, faire tomber ou endommager le bloc-piles. Ne pas utiliser un bloc-piles ou un chargeur qui a reçu un choc violent, qui est tombé, a été écrasé ou est endommagé de quelque manière que ce soit (p. ex. percé par un clou, frappé d'un coup de marteau, piétiné). Les blocs-piles endommagés doivent être envoyés au centre de réparation pour être recyclés.

CONSERVER CES MESURES

DIRECTIVES DE SÉCURITÉ IMPORTANTES POUR LES BLOCS-PILES

⚠ **AVERTISSEMENT :** pour un fonctionnement sûr, lire le présent mode d'emploi et les manuels fournis avec l'outil avant d'utiliser le chargeur.

Le bloc-piles n'est pas complètement chargé à la sortie de l'emballage. Avant d'utiliser le bloc-piles et le chargeur, lire les directives de sécurité ci-après. Respecter ensuite les consignes de chargement décrites.

LIRE TOUTES LES DIRECTIVES.

- **Ne pas incinérer le bloc-piles, même s'il est très endommagé ou complètement usé, car il peut exploser au contact de flammes.** Des vapeurs et des matières toxiques sont dégagées lorsque les blocs-piles au LI-ION sont incinérés.

⚠ AVERTISSEMENT : risque d'incendie. Ne pas ranger ou transporter les piles de manière à ce que des objets métalliques puissent entrer en contact avec les bornes exposées des piles. Par exemple, ne pas mettre un bloc-piles dans un tablier, une poche, une boîte à outils, une boîte de nécessaire de produit ou un tiroir contenant des objets tels que des clous, des vis ou des clés, car tout contact accidentel entre les bornes à découvert et un objet métallique conducteur comme une clé, une pièce de monnaie, un outil à main, etc. risque de provoquer un incendie. La Hazardous Material Regulations (réglementation sur les produits dangereux) du département américain des transports interdit en fait le transport des blocs-piles pour le commerce et dans les avions (c.-à-d. dans des valises et les bagages à main) A MOINS qu'ils ne soient bien protégés contre les courts-circuits. Pour le transport de piles individuelles, on doit donc s'assurer que les bornes sont protégées et bien isolées contre toute matière pouvant entrer en contact avec elles et provoquer un court-circuit. **REMARQUE : il ne faut pas laisser de piles au LI-ION dans les bagages enregistrés.**

RECOMMANDATIONS EN MATIÈRE DE RANGEMENT

1. Le meilleur endroit de rangement est celui qui est frais et sec, loin de toute lumière directe du soleil et protégé d'une température extrême (chaleur ou froid).
2. Un entreposage prolongé ne nuira pas au bloc-piles ou au chargeur.

PROCÉDURE DE CHARGE

Le chargeur standard fourni chargera une pile entièrement épuisée en 4 heures environ.

1. Brancher le chargeur dans une prise appropriée avant d'insérer le bloc-piles.
2. Insérer le bloc-piles dans le chargeur (**Fig. 1**)

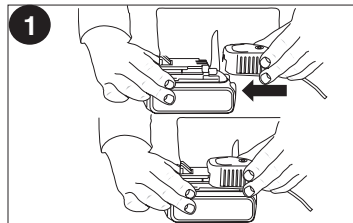

3. Le voyant DEL vert clignotera indiquant ainsi que le bloc-piles est en cours de charge.

4. La fin de la charge est indiquée par le voyant DEL vert qui demeure allumé. Le bloc-piles est chargé à plein et peut être utilisé à ce moment-ci ou laissé sur le chargeur.

Recharger les piles épuisées aussitôt que possible après leur utilisation pour prolonger leur durée de vie. Pour préserver le plus possible la durée de vie du bloc-piles, ne pas le décharger tout à fait. Il est recommandé de recharger le bloc-piles après chaque utilisation.

PILE LAISSÉE DANS LE CHARGEUR

Le chargeur et le bloc-piles peuvent être laissés branchés, le voyant DEL vert demeurant allumé. Le chargeur maintiendra le bloc-piles en bon état et complètement chargé.

REMARQUES IMPORTANTES POUR LE CHARGEMENT

1. Pour augmenter la durée de vie du bloc-piles et optimiser son rendement, le charger à une température entre 16 et 27 °C (60 et 80 °F). NE PAS charger le bloc-piles à des températures inférieures à 4,5 °C (40 °F) ou supérieures à 40,5 °C (105 °F). Ces consignes sont importantes et permettent d'éviter d'endommager gravement le bloc-piles.
2. Le chargeur et le bloc-piles peuvent devenir chauds au toucher pendant la charge. Il s'agit d'un état normal et cela n'indique pas un problème. Pour faciliter le refroidissement du bloc-piles après son utilisation, éviter de mettre le chargeur ou le bloc piles dans un endroit chaud comme dans une remise métallique ou une remorque non isolée.
3. Si le bloc-piles ne se charge pas adéquatement, on doit :
 - a. vérifier le courant à la prise en branchant une lampe ou un autre appareil électrique;
 - b. vérifier si la prise est reliée à un interrupteur mural qui la met hors tension lorsque la lumière sont éteinte;
 - c. déplacer le chargeur et le bloc-piles dans un endroit où la température ambiante est entre 16 et 27 °C (60 et 80 °F);
 - d. si le problème persiste, apporter ou envoyer l'outil, le bloc-piles et le chargeur au centre de réparation de votre région.

4. Le bloc-piles doit être rechargé lorsqu'il n'arrive pas à produire suffisamment de puissance pour des travaux qui étaient facilement réalisés auparavant. **NE PAS CONTINUER** à utiliser le bloc-piles dans ces conditions. Suivre les procédures de charge. On peut également recharger à tout moment un bloc-piles partiellement déchargé sans nuire à son fonctionnement.

5. Tout corps étranger conducteur, tel que notamment la laine d'acier, le papier d'aluminium, ou toute accumulation de particules métalliques, doit être maintenu à distance des ouvertures du chargeur. Débrancher systématiquement celui-ci si aucun bloc-piles n'y est inséré. Débrancher le chargeur avant tout nettoyage.

6. Ne pas congeler le chargeur, l'immerger dans l'eau ou dans tout autre liquide.

⚠ AVERTISSEMENT : risque de choc électrique. ne jamais ouvrir le bloc-piles pour quelque raison que ce soit. Si le boîtier en plastique du bloc-piles est brisé ou fissuré, le retourner à un centre de réparation pour qu'il soit recyclé.

INSERTION ET RETRAIT DU BLOC-PILES DE L'OUTIL

⚠ MISE EN GARDE : S'assurer que le bouton de verrouillage est bien engagé pour empêcher l'utilisation de l'interrupteur lors de la pose et du retrait du bloc-piles.

INSTALLATION DU BLOC-PILES

: Insérer le bloc-piles dans l'outil de manière à entendre un déclic (figure 2).

RETRAIT DU BLOC-PILES :

Enfoncer le bouton de dégagement du bloc-piles situé au dos du bloc-piles, puis retirer le bloc-piles de l'outil (figure 2).

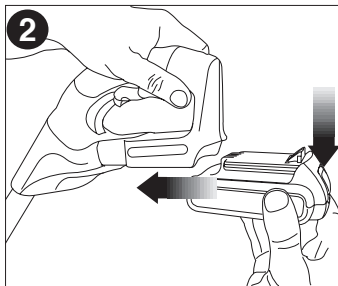

Transport du taille-haie à manche télescopique

Enlevez toujours la batterie de la poignée et recouvrez la lame avec sa gaine pour transporter le taille-haie à manche télescopique. Consultez la page 19 pour en savoir plus sur le transport de la batterie.

ASSEMBLAGE

Joindre le module de tête du taille-haie à manche télescopique

⚠ AVERTISSEMENT : Lame mobile tranchante. Pour éviter tout fonctionnement accidentel, assurez-vous que la batterie est débranchée de la poignée et que la gaine protectrice recouvre la lame avant d'effectuer les opérations suivantes. Négliger d'agir ainsi risque de causer des blessures corporelles graves.

Le fait de joindre le module de poignée (A) au module de tête de taille-bordure (B) crée un taille-bordure à talon d'une longueur approximative de 1,8 m (6 pi) comme le montre la figure 3.



Fixation du module de poignée au module de tête du taille-bordure :

1. Alignez la **rainure** située à l'**extérieur** de l'extrémité d'accouplement du module de poignée (A) avec la **languette** se trouvant à l'**intérieur** de l'extrémité d'accouplement du module de tête du taille-bordure (B). Consultez la **figure 4**. Pressez complètement les deux sections ensemble.

2. Glissez le manchon fileté (6) (**figure 5**) sur le module de tête du taille-bordure, aussi bas que possible, puis tournez le manchon dans le sens horaire jusqu'à ce qu'il arrête et couvre complètement les filets oranges comme le montre la **figure 6**.

⚠ **AVERTISSEMENT** : Assurez-vous toujours que le manchon est bien fileté et que les filets orange ne sont pas visibles. Ne pas fileter complètement le manchon risque de disjoindre le module créant ainsi une situation dangereuse. Vérifiez périodiquement les connexions et assurez-vous que les filets orange ne sont pas visibles.

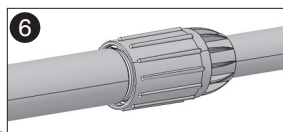
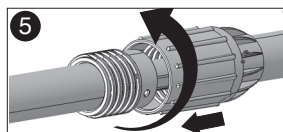
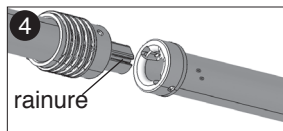

DÉMONTAGE

Dégagement du module de tête du taille-bordure

⚠ **AVERTISSEMENT** : Lame mobile tranchante. Pour éviter tout fonctionnement accidentel, assurez-vous que la batterie est débranchée de la poignée et que la gaine protectrice recouvre la lame avant d'effectuer les opérations suivantes. Négliger d'agir ainsi risque de causer des blessures corporelles graves.

Pour dégager les modules, posez le module de poignée sur le sol et saisissez le centre du module de tête du taille-bordure d'une main (**figure 7**). Utilisez l'autre main pour dévisser le manchon fileté (**figure 8**), puis séparez les deux moitiés.

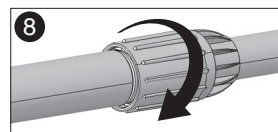

UTILISATION DU TAILLE-BORDURE À TALON

⚠ **AVERTISSEMENT** : Bien lire toutes les directives. Ne pas suivre les directives figurant ci-après peut causer un choc électrique, un incendie et des blessures corporelles graves.

Branchement de la batterie

Mettre la batterie dans l'outil comme le montre la **figure 9**, et assurez-vous qu'elle est bien insérée dans la cavité de l'outil et qu'un dé clic se fait entendre. Pour retirer la batterie de l'outil, enfoncez le bouton de dégagement sur le dos de la batterie (**figure 10**), puis tirez le dispositif coulissant.

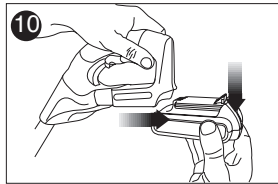
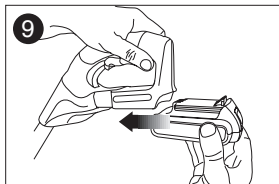

Pivotement de la tête du taille-bordure

La tête du taille-bordure pivote à 180 degrés et peut se bloquer à 5 positions dans cette plage. Pour éviter d'être pincé, portez des gants et tenez l'outil comme il est indiqué ci-après.

Avant de brancher la batterie à l'outil, assurez-vous que la tête du taille-bordure est bloquée en position.

Pivotement de la tête du taille-bordure :

1. Enfoncez le loquet de verrouillage (7), puis montez la tête du taille-bordure comme le montre la **figure 11**.
2. Bloquez la tête du taille-bordure à une des 5 positions. Vérifiez si la tête du taille-bordure est bloquée en position en tentant de déplacer le boîtier du moteur. Si la tête n'est pas bloquée, tournez-la à la position de blocage la plus proche.

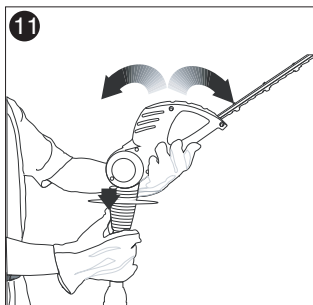

Positions de fonctionnement

Son modèle unique permet au taille-bordure à talon de tailler et de façonner les sections difficiles à atteindre des haies et des arbustes comme ceux montrés aux **figures 12 et 13**.



Interrupteur

Assurez-vous toujours d'avoir le pied sûr et tenez fermement le taille-bordure à talon avec les deux mains en encerclant la poignée. Pour allumer l'outil, reculez le bouton de verrouillage (1) à l'aide de votre pouce, puis pressez la gâchette (2) avec vos doigts comme le montre la **figure 14**. (Lorsque l'outil est en fonction, vous pouvez relâcher le bouton de verrouillage.) Pour éteindre l'outil, relâchez la gâchette.

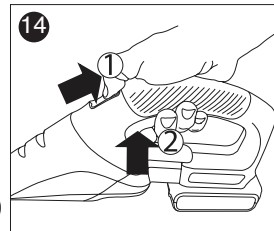

Directives de taille

1. **POSITION DE TRAVAIL** - Gardez le pied sûr, ayez un bon équilibre et ne tendez pas trop les bras. Portez des lunettes de sécurité, des chaussures antidérapantes et des gants pour tailler. Tenez fermement l'outil entre les deux mains, puis

allumez-le. Tenez toujours le taille-bordure comme il est indiqué dans les illustrations de ce mode d'emploi, c'est-à-dire avec une main sur la poignée d'interrupteur et une main sur le talon. Ne tenez jamais l'outil par le pare-main.

2. **TAILLE DE NOUVELLES POUSSÉS** - La méthode la plus efficace consiste à imprimer un large mouvement de balayage où les dents de la lame rentrent dans les brindilles. Une légère inclinaison descendante de la lame dans le sens du mouvement assure la meilleure coupe.

Ne coupez pas des tiges dont le diamètre dépasse 10 mm (3/8 po). Utilisez le taille-bordure uniquement pour couper les arbustes standard entourant les maisons et les édifices.

3. **HAIES AU NIVEAU**- Pour obtenir des haies exceptionnellement au niveau, un bout de corde peut être tiré sur toute la longueur de la haie comme guide.
4. **TAILLAGE LATÉRAL DES HAIES** - Commencez par le bas, puis imprimez un mouvement de balayage ascendant.

⚠ AVERTISSEMENT : POUR ÉVITER TOUTE BLESSURE, OBSERVEZ LES ÉNONCÉS SUIVANTS :

- **LISEZ BIEN LE MODE D'EMPLOI AVANT D'UTILISER L'OUTIL.**
- **CONSERVEZ LE MODE D'EMPLOI.**
- **TENEZ LES MAINS ÉLOIGNÉES DES LAMES.**
- **TENEZ LES MAINS SUR LA POIGNÉE ET LE TALON. NE TENDEZ PAS TROP LES BRAS.**
- **LES LAMES CONTINUENT DE TOURNER APRÈS AVOIR ÉTEINT L'OUTIL.**
- **N'UTILISEZ PAS L'OUTIL DANS DES CONDITIONS HUMIDES.**

IMPORTANT : Pour garantie la **SÉCURITÉ** et la **FIABILITÉ** du produit, les réparations, l'entretien et le réglage doivent être réalisés par un centre de réparation autorisé ou tout autre centre de réparation professionnel, et des pièces de rechange identiques doivent être utilisées.

ACCESSOIRES

⚠ AVERTISSEMENT : N'UTILISEZ PAS le taille-bordure avec tout type d'accessoire ou d'équipement. Une telle utilisation peut être dangereuse.

LE SCEAU SRPRC^{MC}

Le sceau SRPRC^{MC} (Société de recyclage des piles rechargeables) sur la pile au lithium-ion (ou sur le bloc-piles) indique que son coût de recyclage (ou celui du bloc-piles) à la fin de sa vie utile est déjà payé par **Black & Decker**.

La SRPRC^{MC}, en collaboration avec **Black & Decker** et d'autres utilisateurs de piles, a établi aux États-Unis des programmes facilitant le ramassage des piles au LI-ION épuisées. Aidez-nous à protéger l'environnement et à conserver nos ressources naturelles en retournant les piles LI-ION épuisées à un centre de réparation **Black & Decker** ou au détaillant de votre région pour qu'elles soient recyclées. Vous pouvez aussi communiquer avec le centre de recyclage de votre région pour obtenir des informations sur l'endroit où éliminer vos piles épuisées. SRPRC^{MC} est une marque de commerce déposée de la Société de recyclage des piles rechargeables.



ENTRETIEN

Les lames de coupe sont fabriquées à partir d'acier trempé de haute qualité, et aucun réaffûtage n'est nécessaire si l'outil est utilisé normalement. Cependant, si vous heurtez accidentellement une clôture en fil de fer, des pierres, du verre ou tout autre objet dur, la lame risque de présenter une entaille. Il n'est pas nécessaire d'enlever l'entaille tant qu'elle ne nuit pas au mouvement de la lame. Si elle nuit, enlevez la batterie de l'outil, puis utilisez une lime à dents fines ou une pierre à affûter pour enlever l'entaille.

Si vous échappez le taille-bordure, inspectez-le soigneusement à la recherche de dommages. Si la lame est pliée, le boîtier fissuré ou si vous voyez tout autre problème pouvant nuire au fonctionnement du taille-bordure, communiquez avec le centre de réparation Black & Decker de votre région pour le faire réparer avant de l'utiliser de nouveau.

Les engrais et autres produits chimiques de jardin renferment des agents qui accélèrent la corrosion du métal. Ne rangez pas l'outil sur des engrais ou des produits chimiques ou près de ceux-ci. La batterie étant enlevée, utilisez uniquement un savon doux et un chiffon humide pour nettoyer l'outil. Ne laissez jamais de liquide pénétrer dans l'outil, n'immergez aucune pièce de l'outil dans un liquide.

DÉPANNAGE

Si votre taille-bordure à talon ne fonctionne pas correctement, vérifiez les points suivants :

Problème	Cause possible	Solution possible
<ul style="list-style-type: none"> Absence de démarrage de l'outil. 	<ul style="list-style-type: none"> Mauvaise installation de la batterie. Batterie non chargée. Bouton de verrouillage non activé. Connexions du talon mal serrées. 	<ul style="list-style-type: none"> Vérifiez l'installation de la batterie. Vérifiez les exigences de charge pour la batterie. Reculez le bouton de verrouillage/activez la gâchette. Consultez le mode d'emploi pour les connexions du talon.
<ul style="list-style-type: none"> Absence de chargement de la batterie. 	<ul style="list-style-type: none"> Batterie non insérée dans le chargeur. 	<ul style="list-style-type: none"> Insérez la batterie dans le chargeur de manière à ce que le voyant DEL vert apparaisse. Chargez jusqu'à 8 heures si la batterie est complètement épuisée.

Pour de l'aide avec l'outil, consulter notre site Web **www.blackanddecker.com** pour l'emplacement du centre de réparation le plus près ou communiquer avec l'assistance BLACK & DECKER au **1 800 544-6986**.

INFORMATION SUR LES RÉPARATIONS

Tous les centres de réparation Black & Decker sont dotés de personnel qualifié en matière d'outillage électrique; ils sont donc en mesure d'offrir à leur clientèle un service efficace et fiable. Que ce soit pour un avis technique, une réparation ou des pièces de rechange authentiques installées en usine, communiquer avec l'établissement Black & Decker le plus près de chez vous. Pour trouver l'établissement de réparation de votre région, consulter le répertoire des Pages jaunes à la rubrique « Outils électriques » ou composer le numéro suivant : **1 800 544-6986** ou consulter le site **www.blackanddecker.com**

GARANTIE COMPLÈTE DE DEUX ANS POUR UNE UTILISATION DOMESTIQUE

Black & Decker (É.-U.) Inc. garantit ce produit pour une durée de deux ans contre tout défaut de matériau ou de fabrication. Le produit défectueux sera remplacé ou réparé sans frais de l'une des deux façons suivantes :

D'abord, retourner le produit au détaillant auprès duquel il a été acheté (à la condition que le magasin soit un détaillant participant). Tout retour doit se faire durant la période correspondant à la politique d'échange du détaillant (habituellement, de 30 à 90 jours après l'achat). Une preuve d'achat peut être requise. Vérifier auprès du détaillant pour connaître sa politique concernant les retours hors de la période définie pour les échanges.

La deuxième option est d'apporter ou d'envoyer le produit (transport payé d'avance) à un centre de réparation autorisé ou à un centre de réparation de Black & Decker pour faire réparer ou échanger le produit, à notre discrétion. Une preuve d'achat peut être requise. Les centres Black & Decker et les centres de service autorisés sont répertoriés dans les pages jaunes, sous la rubrique « Outils électriques ».

Cette garantie ne s'applique pas aux accessoires. Cette garantie vous accorde des droits légaux spécifiques et vous pourriez avoir d'autres droits qui varient d'un État ou d'une province à l'autre.

Pour toute question, communiquer avec le directeur du centre de réparation Black & Decker le plus près de chez vous. Ce produit n'est pas destiné à un usage commercial.

REMPLACEMENT GRATUIT DES ÉTIQUETTES

D'AVERTISSEMENT : si les étiquettes d'avertissement deviennent illisibles ou sont manquantes, composer le **1 800 544-6986** pour en obtenir le remplacement gratuit.

Brevets en instance

Imported by / Importé par
Black & Decker Canada Inc.
100 Central Ave.
Brockville (Ontario) K6V 5W6

**Voir la rubrique “Outils
électriques”
des Pages Jaunes
pour le service et les ventes.**





**CORTASETOS DE ALTURA CON
BATERÍA DE LITIO DE 20 V MÁX*:
MANUAL DE INSTRUCCIONES
Modelo N° LPHT120**

**Gracias por elegir Black & Decker!
Visite www.BlackandDecker.com/NewOwner
para registrar su nuevo producto.**

**LEA EL MANUAL ANTES DE DEVOLVER
ESTE PRODUCTO POR CUALQUIER MOTIVO:**

Si tiene una consulta o algún inconveniente con su producto
Black & Decker, visite

[HTTP://WWW.BLACKANDDECKER.COM/INSTANTANSWERS](http://WWW.BLACKANDDECKER.COM/INSTANTANSWERS)
para obtener respuestas instantáneas las 24 horas del día.

Si no encuentra la respuesta o no tiene acceso a Internet, llame al
1-800-544-6986 de lunes a viernes de 8 a. m. a 5 p. m. hora del Este para
hablar con un agente.

Cuando llame, tenga a mano el número de catálogo.

CONSERVE ESTE MANUAL PARA FUTURAS CONSULTAS

Modelo N° LPHT120



*El máximo voltaje inicial del paquete de baterías (medido sin una carga de trabajo) es 20 voltios. Si se mide con una carga de trabajo, el voltaje nominal es 18.

ÍNDICE

Normas de seguridad: Definiciones	27
Importante Normas de seguridad	28
Componentes.....	30
Instrucciones de seguridad importantes para cargadores de baterías	31
Instrucciones de seguridad importantes para paquetes de baterías.....	32
Procedimiento de carga.....	33
Instalación/Extracción del paquete de baterías	34
Montaje	
35	
Operación	36
Accesorios	37
Mantenimiento	37
Detección de problemas	37
Información de mantenimiento	38
Garantía completa de dos años para uso doméstico	39

PAUTAS DE SEGURIDAD/DEFINICIONES

Es importante que lea y comprenda este manual. La información que contiene se relaciona con la protección de SU SEGURIDAD y la PREVENCIÓN DE PROBLEMAS. Los símbolos que siguen se utilizan para ayudarlo a reconocer esta información.

 **PELIGRO:** indica una situación de peligro inminente que, si no se evita, provocará la muerte o lesiones graves.

 **ADVERTENCIA:** indica una situación de peligro potencial que, si no se evita, provocará la muerte o lesiones graves.

 **PRECAUCIÓN:** indica una situación de peligro potencial que, si no se evita, provocará lesiones leves o moderadas.

PRECAUCIÓN: utilizado sin el símbolo de alerta de seguridad indica una situación de peligro potencial que, si no se evita, puede provocar daños en la propiedad.

NORMAS DE SEGURIDAD IMPORTANTES

⚠️ ADVERTENCIA: Lea y comprenda todas las instrucciones.
El incumplimiento de todas y cada una de las instrucciones enumeradas debajo puede provocar descarga eléctrica, incendio o daños personales serios.

CONSERVE ESTAS INSTRUCCIONES

Antes de operar la podadora de altura

- Para un funcionamiento seguro, lea y comprenda todas las instrucciones antes de utilizar la podadora de altura. Siga todas las instrucciones de seguridad. El incumplimiento de alguna de las instrucciones enumeradas debajo puede provocar serios daños personales.
- Fíjese en lo que está haciendo. Use el sentido común. No opere la podadora de altura cuando esté cansado.
- Sólo adultos bien informados deben operar la podadora de altura. Nunca permita que la operen niños.
- Nunca utilice la podadora de altura para otra tarea que no sea aquella para la que fue creada.
- No permita que utilicen esta unidad niños ni individuos sin entrenamiento.
- Use el siguiente equipo de seguridad cuando opere la podadora de altura:
 - guantes de servicio pesado
 - calzado cerrado de material resistente
 - anteojos de seguridad o protectores, o protector facial que indiquen que cumplen con ANSI Z87.1
 - máscara facial o para polvo (si se trabaja en zonas con polvo)
- No use ropas sueltas ni joyas de ningún tipo que puedan quedar atrapadas en las hojas o en las partes móviles de la podadora de altura.
- Recójase el cabello para que quede por sobre los hombros para evitar enredarlo en las partes móviles.

Mientras opera la podadora de altura

- Manténgase alerta. Utilice el sentido común mientras opera la unidad.
- Mantenga limpia la zona de trabajo. Los lugares abarrotados son propicios a las heridas.
- Mantenga a los niños, los animales y los curiosos a distancia segura de la podadora de altura. Sólo debería estar en la zona de trabajo el operador de la podadora de altura.
- Sostenga la podadora de altura con firmeza: una mano en la pértiga, la otra en el mango.
- Mantenga el dedo lejos del disparador hasta que esté listo para usarla.
- Antes de encender la podadora de altura, asegúrese de que las hojas no están tocando nada.
- Mantenga todas las partes del cuerpo lejos de las hojas cuando la podadora de altura está funcionando.
- Transporte la podadora de altura de un lugar a otro
 - luego de retirar la batería
 - sosteniendo la pértiga por su punto de equilibrio
 - con las hojas hacia atrás y con la vaina colocada
- No la opere en lugares mal iluminados.
- Párese con firmeza y equilibrio. No se estire. El estirarse puede provocar pérdida del equilibrio o exposición a las superficies filosas.
- Nunca, bajo ninguna circunstancia, use ningún suplemento o accesorio en este producto, que no haya sido provisto con el producto, o que esté identificado en este manual de instrucciones como correcto para utilizar con este producto

No opere la podadora de altura:

- cuando esté bajo la influencia del alcohol, medicamentos o drogas
- bajo la lluvia o en zonas húmedas o mojadas
- donde haya líquidos o gases inflamables
- si la podadora de altura está averiada, mal regulada, o no está completamente armada de manera correcta.
- si el disparador no enciende y apaga la podadora de altura. Las hojas deben dejar de moverse cuando usted suelta el disparador. Haga reemplazar el interruptor defectuoso por un centro de mantenimiento autorizado. Vea “Información de servicios”.

- cuando esté apurado
- cuando esté subido a un árbol o a una escalera
- cuando esté en la pluma, el cubo o la plataforma de una grúa.
- cuando haya vientos fuertes o tiempo tormentoso

NORMAS GENERALES DE SEGURIDAD

- ⚠ **ADVERTENCIA: Riesgo de descarga eléctrica.** Para protegerse de la electrocución, no opere a menos de 3 metros (10 pies) de líneas eléctricas elevadas. El incumplimiento de esta norma puede provocar severos daños personales.
 - Mantenga los mangos secos, limpios y libres de aceite.
 - Asegúrese de que las hojas cortantes se han detenido antes de depositar la unidad.
- ⚠ **PELIGRO: Riesgo de cortes.** Mantenga las manos lejos de las hojas. Mantenga ambas manos en los mangos cuando la podadora de altura está encendida.
 - **NO INTENTE** retirar el material cortado ni sujetar el material a cortar mientras las hojas están en movimiento. Desconecte la batería antes de retirar el material atascado de las hojas. No tome las hojas de corte expuestas o los bordes filosos cuando levanta o sostiene la podadora de altura.
- ⚠ **PRECAUCIÓN:** Al apagar la podadora de altura, las hojas continúan en movimiento por inercia.
 - **NO FUERCE LA PODADORA DE ALTURA** - Trabaja mejor y con menos probabilidad de daños personales si se opera a la velocidad para la que fue diseñada.
 - **DESCONECTE** la batería de la podadora de altura cuando no esté en uso o para realizar mantenimiento o limpieza.
 - Cuando no la utiliza, **GUARDE LA PODADORA DE ALTURA ADENTRO** - Cuando no está en uso, la podadora de altura debe ser guardada adentro, en un lugar seco y alto o bajo llave, fuera del alcance de los niños.
 - **REALICE EL MANTENIMIENTO DE LA PODADORA DE ALTURA CON CUIDADO** - Mantenga las hojas afiladas y limpias, para su mejor rendimiento y para reducir el riesgo de daños

- personales. Mantenga los mangos secos, limpios y libres de aceite y grasas.
- **VERIFIQUE LAS PIEZAS AVERIADAS** - Antes de volver a utilizar la podadora de altura, se debe controlar cualquier protección u otra pieza que esté averiada para determinar si funcionará correctamente y realizará la función para la que fue diseñada. Verifique la alineación de las piezas móviles, la sujeción de las piezas móviles, la rotura de piezas, el montaje y cualquier otra condición que pueda afectar su operación. Cualquier protección u otra pieza que esté dañada debe ser reparada correctamente o reemplazada por un centro de mantenimiento autorizado, a menos que este manual indique otra cosa.

Mantenimiento

- **El mantenimiento de la herramienta debe ser realizado únicamente por personal de reparaciones calificado.** El mantenimiento realizado por personal no calificado puede provocar riesgo de daños personales. Vea "Información de Servicio".
- **Al reparar una herramienta, sólo utilice piezas de repuesto idénticas.** Siga las instrucciones de la sección Mantenimiento de este manual. El uso de piezas no autorizadas o el incumplimiento de las instrucciones de mantenimiento puede crear un riesgo de descarga eléctrica o daño personal.

NORMAS DE SEGURIDAD ESPECÍFICAS

- **Sostenga la herramienta por las superficies de agarre aisladas cuando realiza una operación donde la herramienta de corte puede tocar cables eléctricos escondidos o su propio cable.** El contacto con un cable con corriente eléctrica hará que las partes metálicas expuestas de la herramienta tengan corriente y el operador sufra una descarga eléctrica.
- ⚠ **ADVERTENCIA:** El polvo creado por este producto contiene productos químicos reconocidos por el Estado de California como causantes de cáncer, defectos de nacimiento u otros problemas reproductivos. Algunos ejemplos de estos productos químicos son:
 - compuestos en los fertilizantes

- compuestos en los insecticidas, herbicidas y pesticidas
- arsénico y cromo de la madera con tratamiento químico

Para reducir su exposición a estos productos químicos, use equipo de seguridad aprobado, como máscaras para polvo que están diseñadas especialmente para filtrar las partículas microscópicas.

La etiqueta de su herramienta puede incluir los siguientes símbolos.

V voltios

Hz hertz

min minutos

== corriente continua

⚠ Construcción Clase II

⚠ símbolo de alerta de seguridad

A amperes

W vatios

⚡ corriente alternada

n_o velocidad sin carga

⊕ terminal a tierra

..... /min golpes por minuto

CONSERVE ESTAS INSTRUCCIONES

COMPONENTES

Antes de utilizar su podadora de altura familiarícese con todas las características operativas y de seguridad.

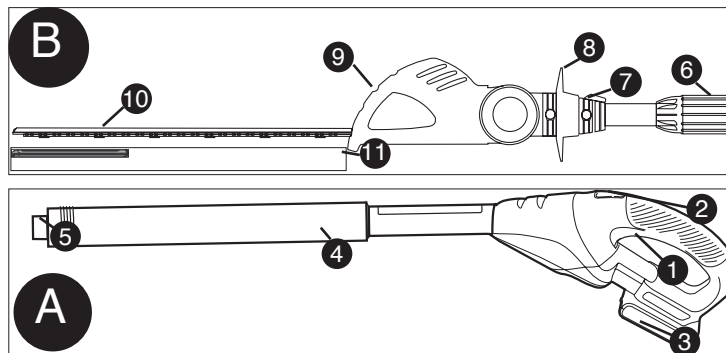

- A. Módulo mango
 B. Módulo cabezal de corte
 1. Interruptor disparador
 2. Botón de bloqueo
 3. Batería
 4. Empuñadura de espuma
 5. Pértiga roscada

6. Manga roscada
 7. Cerrojo de bloqueo
 8. Protector de mano
 9. Cabezal de 5 posiciones
 10. Hoja de corte
 11. Vaina de la hoja

INSTRUCCIONES DE SEGURIDAD IMPORTANTES PARA CARGADORES DE BATERÍAS

CONSERVE ESTAS INSTRUCCIONES: Este manual contiene instrucciones de seguridad importantes para los cargadores de baterías.

- Antes de utilizar el cargador, lea todas las instrucciones y las prevenciones en el cargador, en el paquete de baterías y en el producto que utiliza el paquete de baterías.

~ **ADVERTENCIA: Riesgo de descarga eléctrica.** No permita que ningún líquido entre en el cargador.

⚠ **PRECAUCIÓN: Riesgo de quemadura.** Para reducir el riesgo de lesiones, cargue solamente baterías **Black & Decker**. Otros tipos de baterías pueden estallar y provocar daños personales y materiales.

☐ **PRECAUCIÓN:** En determinadas circunstancias, con el cargador enchufado en el tomacorriente, algunos materiales extraños pueden provocar un cortocircuito en el cargador. Se deben mantener lejos de las cavidades del cargador los materiales extraños de naturaleza conductora, entre los que se incluyen la lana de acero, el papel de aluminio o cualquier acumulación de partículas metálicas. Estos son sólo algunos ejemplos y no constituyen una lista taxativa. Siempre desenchufe el cargador del tomacorriente cuando no haya un paquete de baterías en la cavidad. Desenchufe el cargador antes de intentar limpiarlo.

- **El cargador suministrado con este producto debe enchufarse de manera que quede correctamente orientado en posición de montaje vertical o en el piso.**
- **NO intente cargar el paquete de baterías con cargadores distintos de los que se listan en este manual.** *El cargador y el paquete de baterías están específicamente diseñados para funcionar en conjunto.*
- **Estos cargadores no están diseñados para otro uso que no sea la carga de baterías recargables Black & Decker.** *Otros usos pueden provocar riesgo de incendio, descarga eléctrica o electrocución.*
- **No exponga el cargador a la lluvia ni a la nieve.**

- **Tire del enchufe en lugar del cable al desconectar el cargador.** Esto reducirá el riesgo de dañar el enchufe y el cable.
- **Asegúrese de que el cable esté ubicado de modo que no lo pise o se tropiece con él, y que no esté sujeto a daños o tensiones de alguna otra forma.**
- **No utilice un cable prolongador a menos que sea absolutamente necesario.** *El uso de un cable prolongador incorrecto puede provocar riesgo de incendio, descarga eléctrica o electrocución.*
- **Para garantizar la seguridad, un cable prolongador debe tener un tamaño de cable adecuado (AWG o Calibre de conductor de Estados Unidos).** *Cuanto más pequeño sea el número de calibre del conductor, mayor será la capacidad del cable; es decir, un calibre 16 tiene más capacidad que un calibre 18. Cuando se utiliza más de una prolongación para lograr la longitud total, asegúrese de que cada prolongación tenga la medida mínima del conductor.*

Calibre mínimo para cables de extensión

Volts	Calibre mínimo para cables de extensión			
	Longitud total del cable en pies			
120V	0-25	26-50	51-100	101-150
	(0-7,6m)	(7,6-15,2m)	(15,2-30,4m)	(30,4-45,7m)
240V	0-50	51-100	101-200	201-300
	(0-15,2m)	(15,2-30,4m)	(30,4-60,9m)	(60,9-91,4m)
Amperaje		American Wire Gage		
Más de	No más de			
0 - 6	18	16	16	14
6 - 10	18	16	14	12
10 - 12	16	16	14	12
12 - 16	14	12	No se recomienda	

- **No coloque objetos en la parte superior del cargador ni coloque el cargador en una superficie blanda que pueda bloquear las ranuras de ventilación y provocar un calor interno excesivo.** *Coloque el cargador en una posición alejada de cualquier fuente de calor. El cargador se ventila a través de ranuras en la parte superior y en los lados de la cubierta.*
- **No monte el cargador en la pared ni lo instale en forma**

permanente sobre ninguna superficie. El cargador está diseñado para ser utilizado sobre una superficie plana y estable (por ej., un banco o una mesa).

- **No opere el cargador con un cable o enchufe dañados:** reemplácelos de inmediato.
- **No opere el cargador si éste ha recibido un golpe fuerte, se cayó o presenta algún daño.** Llévelo a un centro de mantenimiento autorizado.
- **No desarme el cargador; cuando deba realizar un mantenimiento o reparaciones, llévelo a un centro de mantenimiento autorizado.** El armado incorrecto puede implicar un riesgo de descarga eléctrica, electrocución o incendio.
- **Antes de limpiarlo, desconecte el cargador del tomacorriente.** Esto reducirá el riesgo de descarga eléctrica. Quitar el paquete de baterías no reducirá este riesgo.
- **NUNCA intente conectar 2 cargadores juntos.**
- **El cargador está diseñado para operar con corriente eléctrica doméstica estándar (120 voltios). No intente utilizarlo con otro voltaje.**

CONSERVE ESTAS INSTRUCCIONES

INSTRUCCIONES DE SEGURIDAD IMPORTANTES PARA LOS PAQUETES DE BATERÍAS

⚠ ADVERTENCIA: Para un funcionamiento seguro, lea éste y todos los manuales de instrucciones incluidos con la herramienta antes de usar el cargador.

El paquete de baterías incluido en la caja no está completamente cargado. Antes de utilizar el paquete de baterías y el cargador, lea las instrucciones de seguridad a continuación. Luego siga los procedimientos de carga descritos.

LEA TODAS LAS INSTRUCCIONES

- **No incinere el paquete de baterías, aun si tiene daños importantes o está completamente desgastado.** El paquete de baterías puede explotar en el fuego. Cuando se queman paquetes de baterías, se generan vapores y materiales tóxicos.

- **No cargue ni use la batería en atmósferas explosivas, como ambientes en los que hay líquidos, gases o polvo inflamables.** Insertar o retirar la batería del cargador puede encender el polvo o los vapores.
- **Si el contenido de las baterías entra en contacto con la piel, lave el área de inmediato con agua y jabón suave.** Si el líquido de la batería entra en contacto con los ojos, enjuague con agua manteniendo los ojos abiertos durante 15 minutos o hasta que la irritación cese. Si se necesita atención médica, el electrolito de las baterías de LI-ION contiene una mezcla de carbonatos orgánicos líquidos y sales de litio.
- **El contenido de las células de la batería abierta puede generar irritación respiratoria.** Respire aire fresco. Si los síntomas persisten, busque atención médica.

⚠ ADVERTENCIA: Peligro de quemaduras.

El líquido de la batería puede encenderse si se expone a chispas o llamas.

- **El cargador suministrado con este producto está diseñado para ser enchufado correctamente en posición vertical u horizontal.**
- **Cargue los paquetes de baterías sólo con cargadores de Black & Decker.**
- **NO salpique o sumerja en agua u otros líquidos.** Esto puede causar una falla prematura de las células.
- **No almacene ni utilice la herramienta y el paquete de baterías en lugares en los que la temperatura pueda alcanzar o superar los 40 °C (105 °F) (como en toldos al aire libre o construcciones de metal en verano).**

⚠ ADVERTENCIA: Nunca intente abrir el paquete de baterías por ningún motivo. Si la caja del paquete de baterías está agrietada o dañada, no la introduzca en el cargador. No comprima, deje caer ni dañe el paquete de baterías. No utilice un paquete de baterías o un cargador que haya recibido un golpe fuerte, se haya caído, esté agotado o dañado de alguna forma (por ejemplo,

perforado con un clavo, golpeado con un martillo, pisado). Los paquetes de baterías dañados deben devolverse al centro de mantenimiento para su reciclado.

⚠ ADVERTENCIA: Riesgo de incendio. No guarde o transporte la batería de ninguna manera que permita que los terminales expuestos de la batería entren en contacto con objetos metálicos. Por ejemplo, no coloque la batería en delantales, bolsillos, cajas de herramientas, cajas de juegos de productos, cajones, etc. con clavos, llaves, tornillos sueltos, etc.

Transportar baterías puede provocar incendios si los terminales de la batería entran en contacto accidentalmente con materiales conductores como llaves, monedas, herramientas de mano u objetos similares. Las Normas para Materiales Peligrosos del Departamento de Transporte de los EE.UU. (HMR) concretamente prohíben transportar baterías comercialmente o en aviones (es decir, empacadas en maletas y equipaje de mano) A MENOS que estén debidamente protegidas de cortocircuitos. Por lo tanto, cuando transporte baterías individuales, asegúrese de que los terminales de la batería estén protegidos y bien aislados de materiales que puedan hacer contacto y causar un cortocircuito. **NOTA: Las baterías de iones de LI-ION no deben colocarse dentro del equipaje registrado.**

RECOMENDACIONES CON RESPECTO AL ALMACENAMIENTO

1. El mejor lugar de almacenamiento es uno que sea fresco y seco fuera de la luz solar directa y de un exceso de calor o frío.
2. El almacenamiento prolongado no dañará el paquete de baterías o el cargador.

PROCEDIMIENTO DE CARGA

El cargador estándar provisto cargará una batería completamente agotada en aproximadamente 4 horas.

1. Enchufe el cargador en un tomacorriente adecuado antes de insertar el paquete de baterías.
2. Introduzca el paquete de baterías en el cargador. (Fig. 1)
3. La luz LED verde titilará para indicar que la batería se está cargando.

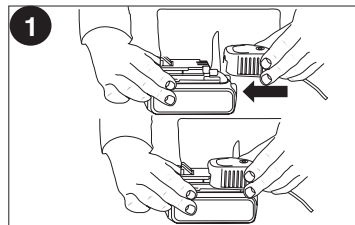

4. La finalización de la carga se indica mediante la luz LED verde que permanece encendida de manera continua. El paquete está completamente cargado y puede utilizarse en este momento o dejarse en el cargador.

Después del uso, recargue las baterías descargadas a la brevedad posible o de lo contrario la vida útil de las baterías podría acortarse en gran medida. Para obtener la máxima vida útil de las baterías, no permita que éstas se descarguen completamente. Se recomienda recargar las baterías después de cada uso.

DEJAR LA BATERÍA EN EL CARGADOR

El cargador y el paquete de baterías pueden dejarse conectados indefinidamente con la luz LED verde encendida. El cargador mantendrá el paquete de baterías como nuevo y completamente cargado.

NOTAS IMPORTANTES SOBRE LA CARGA

1. Obtendrá una duración más prolongada y un mejor rendimiento si el paquete de baterías se carga cuando la temperatura ambiente está entre 16 °C y 27 °C (60 °F y 80 °F). NO cargue el paquete de batería con una temperatura ambiental por debajo de +4.5 °C (+40 °F) o por encima de +40.5 °C (+105 °F). Esto es importante y evitará daños graves en el paquete de baterías.

2. El cargador y el paquete de baterías pueden estar calientes al tacto durante la carga. Esto es una condición normal y no indica un problema. Para facilitar el enfriado del paquete de baterías después de su uso, evite colocar el cargador o el paquete de baterías en un ambiente cálido, como debajo de un toldo de metal o en un remolque sin aislamiento.

3. Si el paquete de baterías no se carga adecuadamente:

- Revise el tomacorriente enchufando una lámpara u otro aparato
- Verifique si el tomacorriente está conectado a un interruptor que corta la energía cuando usted apaga las luces.
- Mueva el cargador y el paquete de baterías a un lugar donde la temperatura ambiental sea de aproximadamente 16 °C a 27 °C (60 °F a 80 °F).
- Si los problemas de carga persisten, lleve la herramienta, el paquete de baterías y el cargador al centro de mantenimiento local.

4. Se debe recargar el paquete de baterías cuando no produce energía suficiente para tareas que previamente realizaba con facilidad. NO CONTINUE utilizando la herramienta en estas condiciones. Siga el procedimiento de carga. También se puede cargar un paquete de baterías parcialmente usado cuando se desee, sin ningún efecto negativo sobre éstas.

5. Se deben mantener lejos de las cavidades del cargador los materiales extraños de naturaleza conductora, entre los que se incluyen la lana de acero, el papel de aluminio o cualquier acumulación de partículas metálicas. Estos son sólo algunos ejemplos y no constituyen una lista taxativa. Siempre desenchufe el cargador del tomacorriente cuando no haya un paquete de baterías en la cavidad. Desenchufe el cargador antes de intentar limpiarlo.

6. No congele ni sumerja el cargador en agua ni en ningún otro líquido.

⚠ ADVERTENCIA: Riesgo de descarga eléctrica. No permita que ningún líquido entre en el cargador.

Nunca intente abrir el paquete de baterías por ningún motivo. Si la caja protectora de plástico del paquete de baterías se rompe o agrieta, devuélvala a un centro de mantenimiento para su reciclado.

INSTALACIÓN Y EXTRACCIÓN DEL PAQUETE DE BATERÍAS DE LA HERRAMIENTA

⚠ PRECAUCIÓN:

Asegúrese de que el botón de bloqueo esté trabado para evitar el accionamiento del interruptor antes de extraer o instalar la batería.

PARA INSTALAR EL PAQUETE DE BATERÍAS: Inserte el paquete de baterías en la herramienta hasta que se escuche un clic **figura 2**.

PARA EXTRAER EL PAQUETE DE BATERÍAS: Presione el botón de liberación de la batería, como se muestra en la **figura 2**, y tire del paquete de baterías hasta extraerlo de la herramienta.

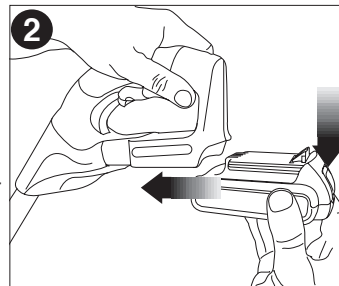

Transporte de la podadora de altura

Siempre retire la batería del mango y cubra la hoja con su correspondiente vaina cuando transporte la podadora de altura. Vea la página 33 por más información sobre el transporte de la batería.

MONTAJE

Cómo unir el módulo del cabezal cortador con el módulo mango

⚠ ADVERTENCIA: Hoja móvil filosa. Para impedir su funcionamiento accidental, asegúrese de que la batería está desconectada del mango y que la vaina protectora de la hoja está en su lugar sobre la hoja, antes de realizar las siguientes operaciones. El incumplimiento de esta instrucción puede provocar severos daños personales.

Combinar el módulo mango (A) con el módulo cabezal de corte (B) crea una podadora de altura que tiene aproximadamente 1,80 m (6 pies) de largo como se muestra en la **figura 3**.



Para conectar el módulo mango al módulo cabezal de corte:

1. Alinee la **ranura** de la parte **exterior** del extremo de unión del módulo mango (A) con la **lengüeta** de la parte **interior** del extremo de unión del módulo cabezal de corte (B). **Vea la figura 4**. Empuje las dos secciones hasta que se unan completamente.
2. Deslice la manga roscada (6) **figura 5** sobre el módulo cabezal de corte tanto como sea posible y rote la manga en el sentido de las agujas del reloj hasta que se detenga y cubra completamente los filetes anaranjados como se muestra en la **figura 6**.

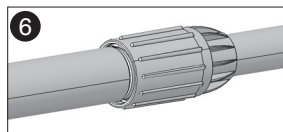
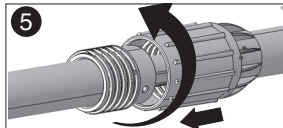
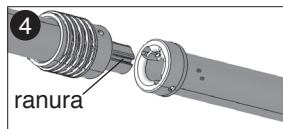

⚠ ADVERTENCIA: Controle siempre para asegurarse de que la manga está completamente enroscada y que no se ve ningún filete anaranjado.

No enroscar completamente la manga puede provocar que los módulos se desconecten, creando una condición de riesgo. Periódicamente controle las conexiones para asegurarse de que no se ve ningún filete anaranjado.

DESARMADO

Retirar el módulo cabezal de corte

⚠ ADVERTENCIA: Hoja móvil filosa. Para impedir su funcionamiento accidental, asegúrese de que la batería está desconectada del mango y que la vaina protectora de la hoja está en su lugar sobre la hoja, antes de realizar las siguientes operaciones. El incumplimiento de esta instrucción puede provocar severos daños personales.

Cuando se desmontan los módulos, coloque el módulo mango en el piso y sujete el centro del módulo cabezal de corte con una mano **figura 7**. Use su otra mano para aflojar la manga roscada **figura 8** y luego separe ambas mitades tirando.

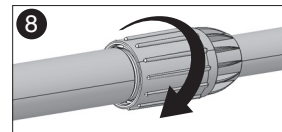

OPERACIÓN DE LA PODADORA DE ALTURA

⚠ **ADVERTENCIA:** Lea y comprenda todas las instrucciones. El incumplimiento de todas y cada una de las instrucciones enumeradas debajo puede provocar descarga eléctrica, incendio o daños personales serios.

Conexión de la batería

Coloque la batería en la herramienta como se muestra en la **figura 9** y asegúrese de que está completamente insertada en la cavidad de la herramienta hasta que produzca un sonido seco. Para retirar la batería de la herramienta, oprima el botón de desbloqueo en la parte posterior de la batería (**figura 10**) y deslícela hacia afuera.

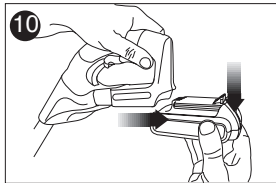
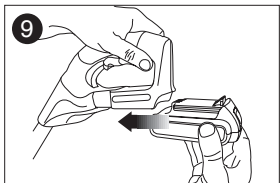

Pivote del cabezal de corte

El cabezal de corte pivota 180 grados y se puede bloquear en 5 posiciones diferentes dentro de ese campo. Para evitar pellizcos, use guantes y sostenga la unidad como se muestra debajo.

Antes de conectar la batería a la unidad, asegúrese de que el cabezal de corte está bloqueado en posición.

Para pivotar el cabezal de corte:

1. Oprima el cerrojo de bloqueo (7) y levante el cabezal de corte como se muestra en la **figura 11**.
2. Bloquee el cabezal de corte en cualquiera de las 5 posiciones. Verifique para asegurarse de que el cabezal de corte está bloqueado en posición tratando de

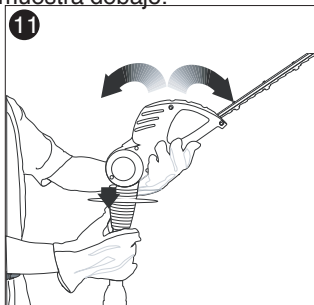

mover la cubierta del motor. Si no está bloqueado, rótelo hasta la posición de bloqueo siguiente.

Posiciones de operación

Con su diseño exclusivo, la podadora de altura se puede utilizar para recortar y dar forma a las áreas de setos vivos y arbustos difíciles de alcanzar, como los que se muestran en las **figuras 12 y 13**.



Interruptor

Asegúrese siempre de estar bien parado, y sujete la podadora de altura firmemente con ambas manos, con el pulgar y los dedos alrededor del mango. Para encender la herramienta tire hacia atrás el botón de bloqueo (1) con su pulgar y luego apriete el disparador (2) con sus dedos como se muestra en la **figura 14**. (una vez que la herramienta está funcionando usted puede soltar el botón de bloqueo). Para apagar la herramienta, suelte el disparador.

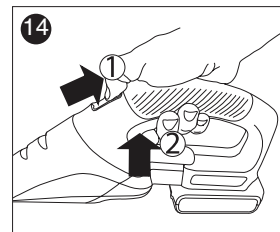

Instrucciones de corte

1. **POSICIÓN DE TRABAJO** - Manténgase bien parado y equilibrado y no se estire. Use anteojos de seguridad, calzado antideslizable y guantes cuando está recortando. Mantenga la herramienta firmemente con ambas manos y encienda la herramienta. Sujete siempre la podadora, como se muestra en las ilustraciones de este manual, con una mano en el mango interruptor y una mano en la pértiga. Nunca tome la herramienta por el protector de la mano.
2. **PODA DE LAS RAMAS NUEVAS** - El más efectivo es un movimiento amplio, de barrido, introduciendo los dientes de la hoja entre las ramitas. Se logra el mejor corte con una ligera inclinación hacia abajo de la hoja, en la dirección del movimiento. No corte tallos de grosor mayor a 10 mm (3/8 pulgada). Use la podadora sólo para cortar los arbustos comunes alrededor de casas y edificios.
3. **SETOS PAREJOS** - Para obtener setos excepcionalmente parejos se puede tirar un trozo de cordel a lo largo del seto para que sirva de guía.
4. **COSTADOS DE LOS SETOS** - comience desde abajo y vaya hacia arriba.

⚠ ADVERTENCIA: PARA PROTEGERSE DE DAÑOS, CUMPLA CON LO SIGUIENTE:

- **LEA Y COMPRENDA EL MANUAL DE INSTRUCCIONES ANTES DE UTILIZAR EL PRODUCTO.**
- **CONSERVE EL MANUAL DE INSTRUCCIONES.**
- **MANTENGA LAS MANOS ALEJADAS DE LAS HOJAS.**
- **MANTENGA LAS MANOS EN EL MANGO Y LA PÉRTIGA. NO SE ESTIRE.**
- **LA HOJA SIGUE EN MOVIMIENTO DESPUÉS DE APAGAR LA HERRAMIENTA (POR INERCIA).**
- **NO UTILICE LA HERRAMIENTA EN CONDICIONES DE HUMEDAD.**

ACCESORIOS

⚠ ADVERTENCIA: NO utilice la podadora de altura con cualquier tipo de accesorio o suplemento. Tal uso puede resultar peligroso.

EL SELLO RBRC™

El sello RBRC™ (Corporación de reciclado de baterías recargables) que se encuentra en la batería de iones de litio (o paquete de baterías) indica que los costos de reciclar la batería (o el paquete de baterías) al final de su vida útil ya fueron pagados por **Black & Decker**. RBRC™ en cooperación con **Black & Decker** y otros usuarios de baterías, ha establecido programas en los Estados Unidos para facilitar la recolección de baterías de iones de litio agotadas. Ayude a proteger nuestro medio ambiente y a conservar los recursos naturales: devuelva las baterías de iones de litio agotadas a un centro de mantenimiento autorizado de **Black & Decker** o a un comerciante minorista local para que se reciclen. También puede comunicarse con el centro local de reciclado para obtener información sobre dónde dejar las baterías agotadas. RBRC™ es una marca comercial registrada de la Corporación de reciclado de baterías recargables.



MANTENIMIENTO

Las hojas de corte están fabricadas con acero templado de gran calidad, y con el uso normal, no requieren ser afiladas. Sin embargo, si usted accidentalmente golpea un cerco de alambre, piedras, vidrio u otros objetos duros, puede producir una muesca en la hoja. No hay necesidad de eliminar esta muesca mientras no interfiera con el movimiento de la hoja. En caso que interfiera, retire la batería de la unidad y utilice una lima de dientes finos o una piedra de afilar para eliminar la muesca.

Si deja caer la podadora, inspecciónela cuidadosamente para ver si sufrió daños. Si la hoja está torcida, la cubierta rajada, o si

ve cualquier condición que pueda afectar el funcionamiento de la podadora, póngase en contacto con su Centro de Mantenimiento de Black & Decker local para que la reparen antes de volverla a usar. Los fertilizantes y otros productos químicos de la jardinería contienen agentes que aceleran mucho la corrosión de los metales. No guarde la herramienta sobre o cerca de fertilizantes o productos químicos. Con la batería retirada, utilice sólo jabón neutro y un paño húmedo para limpiar la herramienta. Nunca permita que penetre líquido dentro de la herramienta, nunca sumerja ninguna parte de la herramienta en

DETECCION DE PROBLEMAS

Si su podadora de altura no funciona correctamente, verifique lo siguiente:

<u>Problema</u>	<u>Causa posible</u>	<u>Solución posible</u>
<ul style="list-style-type: none"> • La herramienta no enciende. 	<ul style="list-style-type: none"> • La batería no está bien instalada. • La batería no carga. • No actúa el botón de desbloqueo. • Las conexiones de la pértiga no están bien apretadas. 	<ul style="list-style-type: none"> • Verifique la instalación de la batería. • Verifique los requisitos de carga de la batería. • Tire hacia atrás el botón de bloqueo/active el disparador. • Consulte el manual de instrucciones para ver las conexiones de la pértiga.
<ul style="list-style-type: none"> • La batería no carga. 	<ul style="list-style-type: none"> • La batería no está insertada en el cargador. 	<ul style="list-style-type: none"> • Inserte la batería en el cargador hasta que se encienda la luz verde (LED). Cargue hasta 8 horas si la batería está totalmente agotada.

Solamente para Propósitos de México

Para conocer la ubicación del centro de servicio más cercano a fin de recibir ayuda con su producto, visite nuestro sitio Web **www.blackanddecker.com.mx** o llame a la línea de ayuda BLACK & DECKER al **01 800 847 2309/01 800 847 2312**.

INFORMACIÓN DE MANTENIMIENTO

Todos los Centros de servicio de Black & Decker cuentan con personal altamente capacitado dispuesto a brindar a todos los clientes un servicio eficiente y confiable en la reparación de herramientas eléctricas. Si necesita consejo técnico, reparaciones o piezas de repuesto originales de fábrica, póngase en contacto con el centro de servicio de Black & Decker más cercano a su domicilio. Para ubicar su centro de servicio local, consulte la sección "Herramientas eléctricas" (Tools-Electric) de las páginas amarillas, llame al **1-800-544-6986** o visite nuestro sitio **www.blackanddecker.com**.

GARANTÍA COMPLETA DE DOS AÑOS PARA USO EN EL HOGAR

Black & Decker (Estados Unidos) Inc. ofrece una garantía de dos años por cualquier defecto del material o de fabricación de este producto. El producto defectuoso se reparará o reemplazará sin costo alguno de dos maneras.

Lo primero es devolver el producto al comerciante minorista que se lo vendió (siempre y cuando la tienda sea un comerciante minorista participante). Las devoluciones deben realizarse conforme a la política de devolución del comercio (generalmente, entre 30 y 90 días posteriores a la venta). Le pueden solicitar comprobante de compra. Consulte en el comercio acerca de la política especial sobre devoluciones una vez excedido el plazo establecido.

La segunda opción es llevar o enviar el producto (con flete pago) a un Centro de servicio propio o autorizado de Black & Decker para su reparación o reemplazo según nuestro criterio. Le pueden solicitar el comprobante de compra. Los Centros de servicio autorizados y de propiedad de Black & Decker se detallan en la sección "Herramientas eléctricas" (Tools-Electric) de las páginas amarillas de la guía telefónica.

Esta garantía no se extiende a los accesorios. Esta garantía le concede derechos legales específicos; usted puede tener otros derechos que pueden variar según el estado o la provincia. Si tiene

alguna pregunta, comuníquese con el gerente del Centro de servicio de Black & Decker de su zona. Este producto no está diseñado para uso comercial.

AMÉRICA LATINA: esta garantía no se aplica a los productos que se venden en América Latina. Para los productos que se venden en América Latina, debe consultar la información de la garantía específica del país que viene en el empaque, llamar a la compañía local o visitar el sitio Web a fin de obtener esa información.

Patentes pendientes

2 AÑOS DE GARANTIA

Este producto cuenta con dos años de garantía a partir de la fecha de compra contra cualquier defecto de su funcionamiento, así como cualquier falla debido a materiales empleados para su fabricación ó mano de obra defectuosa.

Nuestra garantía incluye la reparación o reposición del producto y/o componentes sin cargo alguno para el cliente incluyendo la mano de obra, esta incluye los gastos de trasportación erogados para lograr cumplimiento de esta garantía en los domicilios diversos señalados.

Para hacer efectiva esta garantía deberá presentar su herramienta y esta póliza sellada por el establecimiento comercial donde se adquirió el producto.

Nos comprometemos a entregar el producto en un lapso no mayor a 30 días hábiles contados a partir de la fecha de recepción del mismo en nuestros talleres de servicio autorizados.

ESTA GARANTIA NO APLICA CUANDO:

El producto se hubiese utilizado en condiciones distintas a las normales.

El producto no hubiese sido operado de acuerdo con el instructivo de uso que se acompaña.

El producto hubiese sido alterado o reparado por personas no autorizadas por nosotros.

Importador: Black & Decker S.A. de .C.V
Bosque de Cidros Acceso Radiatas No.42
3ra.Seccion de Bosques de las lomas
C.P.05120, Mexico, D.F. Tel: (01 55) 5326 7100

**· GARANTÍA BLACK & DECKER · BLACK & DECKER WARRANTY
· SOLAMENTE PARA PROPOSITOS DE MEXICO**

Distributor Name · *Sello firma del distribuidor*

Date of purchase · *Fecha de compra*

Invoice No. · No. de factura

PRODUCT INFORMATION · IDENTIFICACIÓN DEL PRODUCTO

Cat. No. · *Catalogo ó Modelo*

Serial Number · No. de serie

Name · *Nombre*

Last Name · Apellido

Address · *Dirección*

City · *Ciudad*

State · Estado

Postal Code · *Código Postal*

Country · País

Telephone · *No. Teléfono*

SOLAMENTE PARA PROPOSITOS DE MEXICO

Grupo Realsa en herramientas, S.A. de C.V.

Súper Manzana 69 MZ.01 Lote 30
(Av. Torcasita)
Col. Puerto Juárez
Cancún, Quintana Roo
Tel. 01 998 884 72 27

Ferre Pat de Puebla, S.A. de C.V.

16 de Septiembre No. 6149
Col. El Cerrito
Puebla, Puebla
Tel. 01 222 264 12 12

Ferre Pat de Puebla, S.A. de C.V.

Ejército Mexicano No. 15
Col. Ejido 1ro. de Mayo
Boca del Río, Veracruz
Tel. 01 229 167 89 89

Servicio de Fabrica Black & Decker, S.A. de C.V.

Lázaro Cardenas No. 18
Col. Obrera
Distrito Federal
Tel. 55 88 95 02

Representaciones Industriales Robles, S.A. de C.V.

Tezozomoc No. 89
Col. La Preciosa
Distrito Federal
Tel. 55 61 86 82

Gpo. Comercial de Htas. y Refacciones de Occidente, S.A. de C.V.

Av. La Paz No. 1779
Col. Americana, S. Juárez
Guadalajara, Jalisco
Tel. 01 33 38 25 69 78

Herramientas y Equipos Profesionales

Av. Colón 2915 Ote.
Col. Francisco I. Madero
Monterrey, Nvo. León
Tel. 01 81 83 54 60 06

Htas. Portátiles de Chihuahua, S.A. de C.V.

Av. Universidad No. 2903
Col. Fracc. Universidad
Chihuahua, Chihuahua
Tel. 01 614 413 64 04

Fernando González Armenta

Bolivia No. 605
Col. Felipe Carrillo Puerto
Cd. Madero, Tampico
Tel. 01 833 221 34 50

Perfiles y Herramientas de Morelia

Gertrudis Bocanegra No. 898
Col. Ventura Puente
Morelia, Michoacán
Tel. 01 443 313 85 50

Enrique Robles

Av. de la Solidaridad No. 12713
Col. La Pradera
Irapuato, Guanajuato
Tel. 01 462 626 67 39

Hernández Martínez Jeanette

Prolongación Corregidora Nte. No. 1104
Col. Arboledas
Querétaro, Qro.
Tel. 01 442 245 25 80

PARA OTRAS LOCALIDADES LLAME AL 01 800 847 2309 o 01 800 847 2312.

BLACK & DECKER S.A. DE C.V.
BOSQUES DE CIDROS ACCESO RADIATAS NO. 42
COL. BOSQUES DE LAS LOMAS.
05120 MÉXICO, D.F.
TEL. (01 55) 5326 7100
01 800 847 2309/01 800 847 2312

**Vea "Herramientas
eléctricas (Tools-Electric)"
– Páginas amarillas –
para Servicio y ventas**



**Cat No. LPHT120
Copyright © 2012 Black & Decker**

Form No. 90590791

**Oct. 2012
Printed in China**

Free Manuals Download Website

<http://myh66.com>

<http://usermanuals.us>

<http://www.somanuals.com>

<http://www.4manuals.cc>

<http://www.manual-lib.com>

<http://www.404manual.com>

<http://www.luxmanual.com>

<http://aubethermostatmanual.com>

Golf course search by state

<http://golfingnear.com>

Email search by domain

<http://emailbydomain.com>

Auto manuals search

<http://auto.somanuals.com>

TV manuals search

<http://tv.somanuals.com>