

MANUAL DE INSTRUCCIONES INSTRUCTION MANUAL

Cat. N° ST4500/ST4500YK

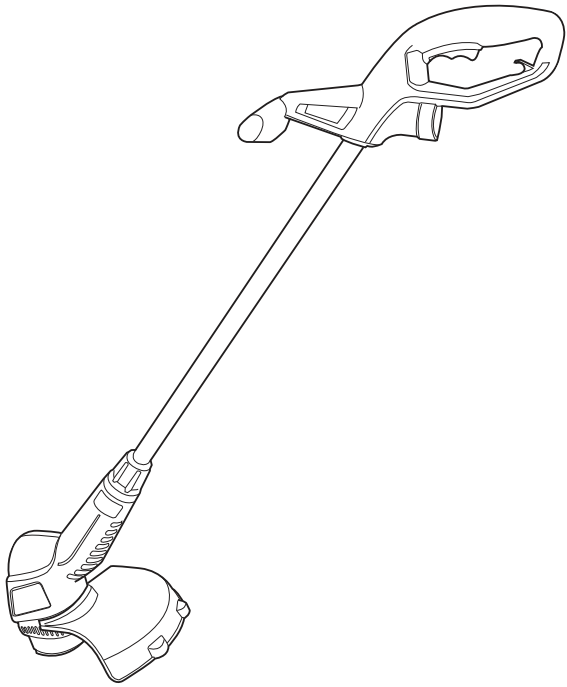

ADVERTENCIA: LEASE ESTE INSTRUCTIVO ANTES DE USAR EL PRODUCTO.
WARNING: READ INSTRUCTION MANUAL BEFORE USING PRODUCT.

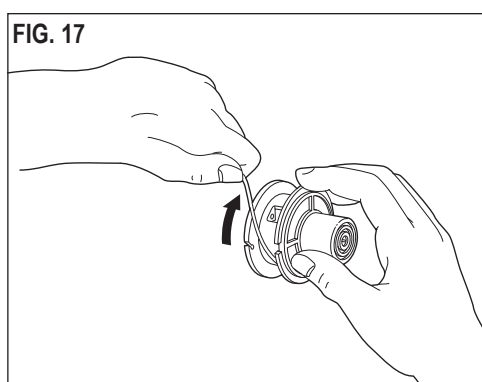
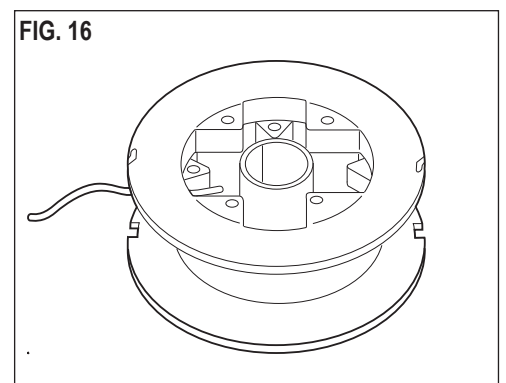
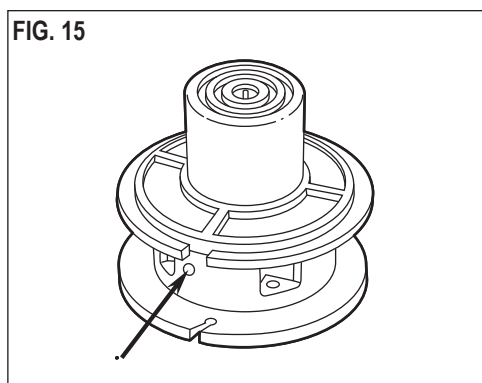
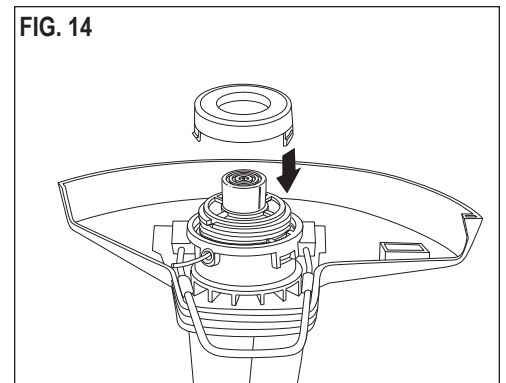
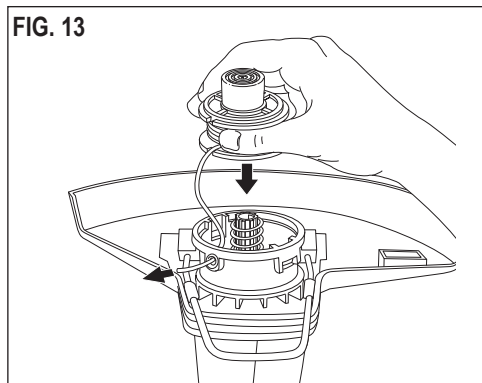
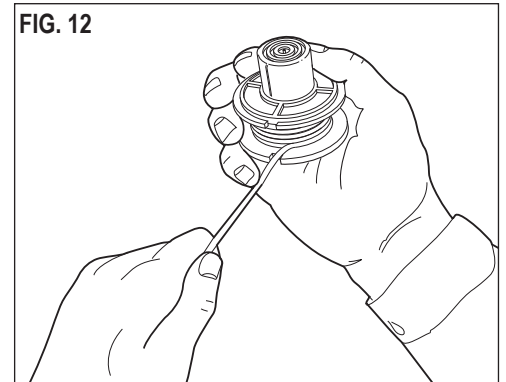
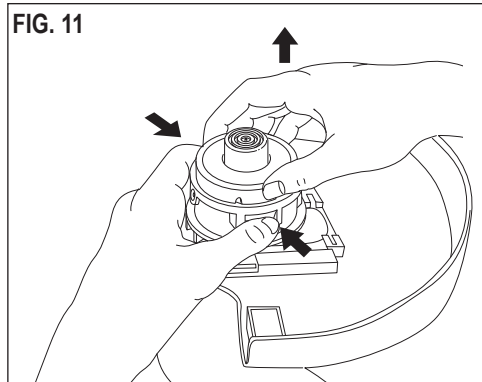
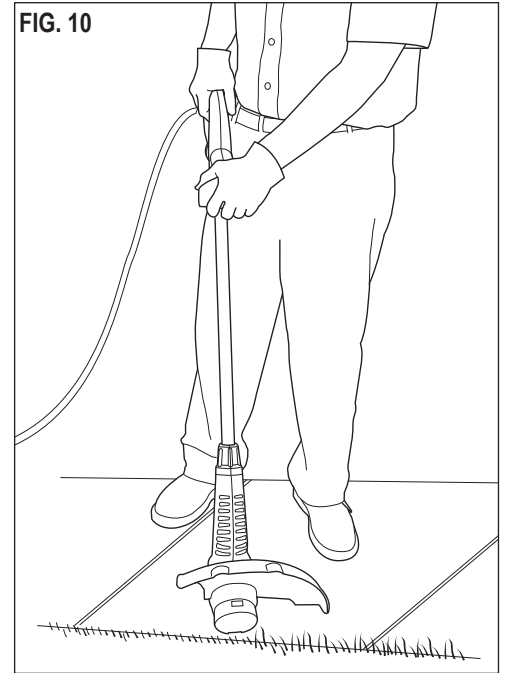
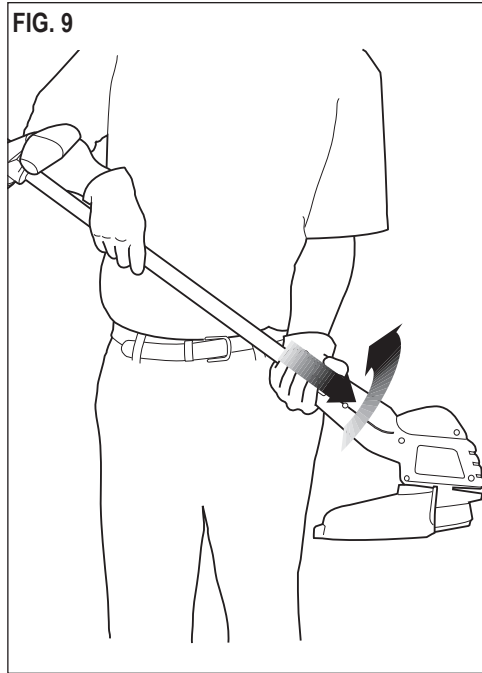
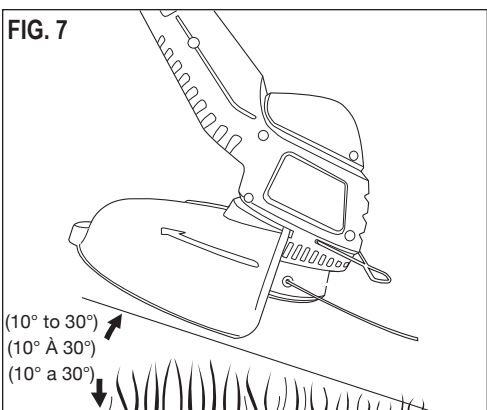
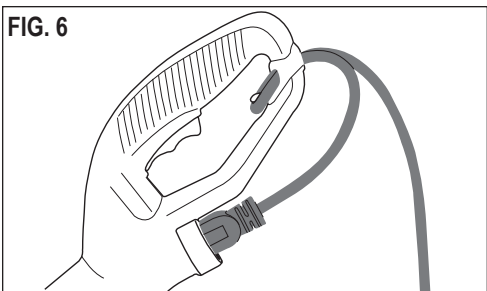
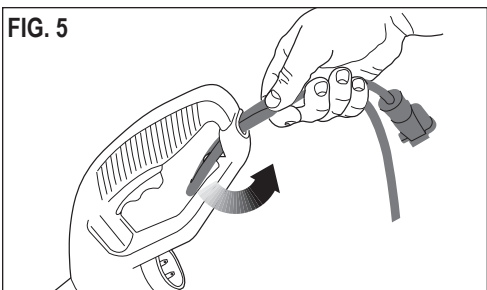
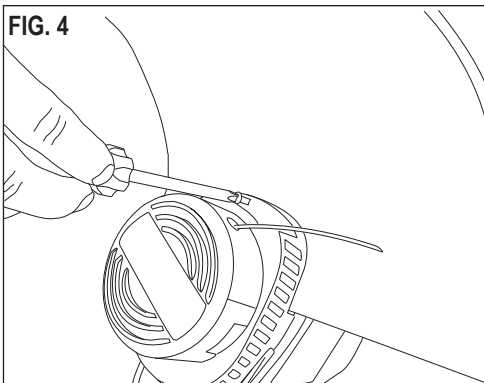
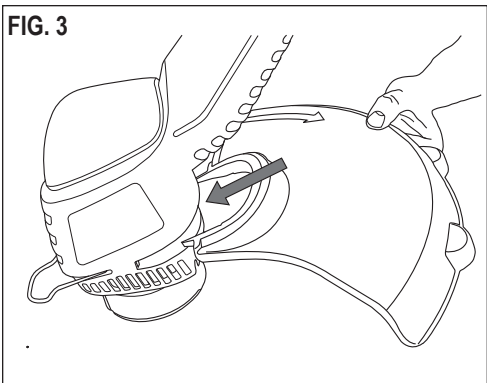
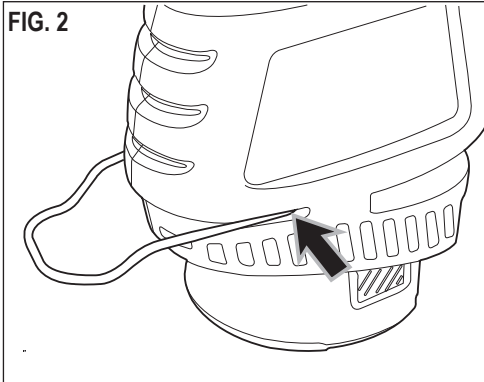
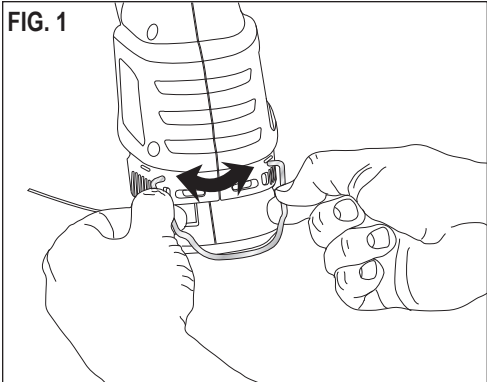

INFORMACIÓN CLAVE QUE DEBE SABER

- ◆ Coloque la guarda antes de recortar u orillar.
- ◆ Incline la herramienta ligeramente (10° a 30°) cuando corte.

**LEER CUIDADOSAMENTE ANTES DE USAR
CONSERVE ESTE MANUAL PARA REFERENCIAS FUTURAS**

PAUTAS DE SEGURIDAD/DEFINICIONES

Es importante que lea y comprenda este manual. La información que contiene se relaciona con la protección de **SU SEGURIDAD** y la **PREVENCIÓN DE PROBLEMAS**. Los símbolos que siguen se utilizan para ayudarlo a reconocer esta información.

- ⚠ **PELIGRO:** Indica una situación de peligro inminente que, si no se evita, provocará la muerte o lesiones graves.
- ⚠ **ADVERTENCIA:** Indica una situación de peligro potencial que, si no se evita, provocará la muerte o lesiones graves.
- ⚠ **PRECAUCIÓN:** Indica una situación de peligro potencial que, si no se evita, provocará lesiones leves o moderadas.
- ⚠ **PRECAUCIÓN:** Utilizado sin el símbolo de alerta de seguridad indica una situación de peligro potencial que, si no se evita, puede provocar daños en la propiedad.

ADVERTENCIAS E INSTRUCCIONES DE SEGURIDAD IMPORTANTES

- ⚠ **ADVERTENCIA:** Siempre que utilice herramientas de jardinería debe seguir ciertas precauciones básicas de seguridad, a fin de reducir los riesgos de incendio, choque eléctrico y lesiones personales, entre las que se encuentran las siguientes.
- ⚠ **PRECAUCIÓN:** Emplee la protección personal y auditiva adecuada durante el uso de este producto. Bajo ciertas condiciones y duración de uso, el ruido producido por este producto puede contribuir a la pérdida auditiva.

LEA TODAS LAS INSTRUCCIONES

- ◆ Antes de cualquier uso, asegúrese que cualquier persona que vaya a utilizar esta herramienta de jardinería lea y comprenda todas las instrucciones de seguridad y la información contenida en este manual.
- ◆ Conserve estas instrucciones y repáselas con frecuencia antes de usar la herramienta e instruir a otras personas.

ADVERTENCIAS E INSTRUCCIONES DE SEGURIDAD GENERALES PARA TODOS LOS APARATOS

- ⚠ **INSTRUCCIONES DE SEGURIDAD**
Advertencias de seguridad generales para herramientas eléctricas.
ATENCIÓN: Lea todas las advertencias e instrucciones de seguridad. En caso de no respetarse las advertencias e instrucciones indicadas a continuación, podría producirse una descarga eléctrica, incendio y/o lesión grave.

Conserve todas las advertencias e instrucciones para su posterior consulta. El término "herramienta eléctrica" empleado en las advertencias indicadas a continuación se refiere a la herramienta eléctrica con alimentación de red (con cable) o alimentada por pila (sin cable).

- Seguridad del área de trabajo**
 - Mantenga limpia y bien iluminada el área de trabajo.** El desorden o una iluminación deficiente en las áreas de trabajo pueden provocar accidentes.
 - No utilice la herramienta eléctrica en un entorno con peligro de explosión, en el que se encuentren combustibles líquidos, gases o material en polvo.** Las herramientas eléctricas producen chispas que pueden llegar a inflamar los materiales en polvo o vapores.
 - Mantenga alejados a los niños y otras personas del área de trabajo al emplear la herramienta eléctrica.** Una distracción le puede hacer perder el control sobre la herramienta.

- Seguridad eléctrica**
 - El enchufe de la herramienta eléctrica debe corresponder a la toma de corriente utilizada. No es admisible modificar el enchufe en forma alguna. No emplee adaptadores en herramientas eléctricas dotadas con una toma de tierra.** Los enchufes sin modificar adecuados a las respectivas tomas de corriente reducen el riesgo de una descarga eléctrica.
 - Evite que su cuerpo toque partes conectadas a tierra como tuberías, radiadores, cocinas y refrigeradores.** El riesgo a quedar expuesto a una descarga eléctrica es mayor si su cuerpo tiene contacto con tierra.
 - No exponga las herramientas eléctricas a la lluvia y evite que penetren líquidos en su interior.** Existe el peligro de recibir una descarga eléctrica si penetran ciertos líquidos en la herramienta eléctrica.
 - Cuide el cable eléctrico. No utilice el cable eléctrico para transportar o colgar la herramienta eléctrica, ni tire de él para sacar el enchufe de la toma de corriente. Mantenga el cable eléctrico alejado del calor, aceite, bordes afilados o piezas móviles.** Los cables eléctricos dañados o enredados pueden provocar una descarga eléctrica.
 - Al trabajar con la herramienta eléctrica en la intemperie utilice solamente cables alargadores homologados para su uso en exteriores.** La utilización de un cable alargador adecuado para su uso en exteriores reduce el riesgo de una descarga eléctrica.
 - Si fuera inevitable la utilización de una herramienta eléctrica en un lugar húmedo, utilice un suministro protegido con un dispositivo de corriente residual (RCD).** La utilización de un dispositivo de corriente residual reduce el riesgo de descarga eléctrica. **NOTA:** El término de "Dispositivo de Corriente Residual (RCD)" puede ser sustituido por el término "Interruptor de Falla a Tierra del Circuito (GFCI)" o "Disyuntor de Fugas a Tierra (ELCB)".

- Seguridad personal**
 - Esté atento a lo que hace y emplee la herramienta eléctrica con prudencia.** No utilice la herramient eléctrica si estuviese cansado, ni tampoco después de haber consumido alcohol, drogas o medicamentos. El no estar atento durante el uso de una herramienta eléctrica puede provocarle serias lesiones.
 - Utilice equipos de protección personal. Lleve siempre protección ocular, respiratoria y auditiva.** Los equipos de protección tales como una mascarilla antipolvo, zapatos de seguridad con suela antideslizante, casco o protectores auditivos, utilizados en condiciones adecuadas, contribuyen a reducir las lesiones personales.
 - Evite una puesta en marcha involuntaria. Asegúrese de que el interruptor esté en la posición de apagado antes de conectar a la fuente de alimentación o la batería, coger o transportar la herramienta.** Si se transportan herramientas eléctricas con el dedo sobre el interruptor o si se enchufan con el interruptor encendido puede dar lugar a accidentes.
 - Retire las herramientas de ajuste o llaves fijas antes de conectar la herramienta eléctrica.** Una herramienta o llave colocada en una pieza giratoria de la herramienta eléctrica puede producir lesiones al ponerse a funcionar.
 - Sea precavido. Evite adoptar una posición que fatigue su cuerpo; mantenga un apoyo firme sobre el suelo y conserve el equilibrio en todo momento.** Ello le permitirá controlar mejor la herramienta eléctrica en caso de presentarse una situación inesperada.
 - Utilice ropa apropiada. No vista ropa suelta o joyas. Mantenga su cabello, vestimenta y guantes lejos de las partes móviles.** Ropa suelta, joyas o cabello largo pueden agarrarse a las partes móviles.
 - Siempre que sea posible utilizar unos equipos de aspiración o captación de polvo, asegúrese que éstos estén montados y que sean utilizados correctamente.** El empleo de equipos de recogida de polvo reduce los riesgos derivados del polvo.







- Uso y cuidado de herramientas eléctricas**
 - No sobrecargue la herramienta eléctrica. Use la herramienta eléctrica adecuada para cada aplicación.** Con la herramienta eléctrica adecuada podrá trabajar mejor y más seguro dentro del margen de potencia indicado.
 - No utilice herramientas eléctricas con un interruptor defectuoso.** Las herramientas eléctricas que no se puedan conectar o desconectar son peligrosas y deben hacerse reparar.
 - Desconecte el enchufe de la fuente eléctrica y/o la batería de la herramienta eléctrica antes de realizar ajustes, cambiar accesorios o almacenar la herramienta eléctrica.** Esta medida preventiva reduce el riesgo de conectar accidentalmente la herramienta eléctrica.
 - Guarde las herramientas eléctricas fuera del alcance de los niños y de las personas que no estén familiarizadas con su uso.** Las herramientas eléctricas utilizadas por personas inexpertas son peligrosas.
 - Cuide sus herramientas eléctricas con esmero. Controle si funcionan correctamente, sin atascarse, las partes móviles de la herramienta eléctrica, y si existen partes rotas o deterioradas que pudieran afectar al funcionamiento de la herramienta. Si la herramienta eléctrica estuviese defectuosa haga que la reparen antes de volver a utilizarla.** Muchos accidentes se deben a herramientas eléctricas con un mantenimiento deficiente.
 - Mantenga las herramientas de corte limpias y afiladas.** Las herramientas de corte mantenidas correctamente se dejan guiar y controlar mejor.
 - Utilice la herramienta eléctrica, los accesorios, los útiles de la herramienta, etc. de acuerdo con estas instrucciones, y tenga en cuenta las condiciones de trabajo y la tarea a realizar.** El uso de herramientas eléctricas para trabajos diferentes de aquellos para los que han sido concebidas puede resultar peligroso.







- Servicio técnico**
 - Haga reparar su herramienta eléctrica sólo por personal técnico autorizado que emplee exclusivamente piezas de repuesto originales.** Solamente así se garantiza la seguridad de la herramienta eléctrica.

- Seguridad Eléctrica**
 La herramienta lleva un doble aislamiento; por lo tanto no requiere una toma a tierra. Compruebe siempre que la tensión de la red corresponda al valor indicado en la placa de características.

-  **¡Advertencia!** Si el cable de alimentación esta dañado lo debe reemplazar el fabricante o su representante o una persona igualmente calificada para evitar peligro. Si el cable es reemplazado por una persona igualmente calificada pero no autorizada por Black & Decker, la garantía no tendrá efecto.

- Etiquetas sobre la herramienta**
La etiqueta de su herramienta puede incluir los siguientes símbolos:

<ul style="list-style-type: none">  Lea el manual de instrucciones  Use protección ocular  Use protección auditiva 	<ul style="list-style-type: none"> V Volts A Amperes Hz Hertz W Watts min minutos ~ Corriente Alterna — Corriente Directa 	<ul style="list-style-type: none"> n₀ Velocidad sin Carga  Construcción Clase II  Terminales de Conexión a Tierra  Símbolo de Alerta Seguridad .../min Revoluciones o reciprocaciones por minuto
--	--	---

- ADVERTENCIA**
-  Desenchufe la unidad si el cable esta dañando o enredado
 -  Proyección de objetos, mantenga su distancia
 -  Desenchufe la unidad antes de limpiar o reparar
 -  No exponga a la lluvia
 -  Lea el manual de instrucciones
 -  Mantenga alejada a otras personas
 -  Use siempre protección ocular

- ⚠ **ADVERTENCIA: PARA EXTENSIONES PARA INTEMPERIE**
Al trabajar con la herramienta eléctrica en la intemperie utilice solamente cables alargadores homologados para su uso en exteriores. La utilización de un cable alargador adecuado para su uso en exteriores reduce el riesgo de una descarga eléctrica.
 - ◆ **REPARACIONES Y SERVICIO.** Las reparaciones, el mantenimiento y los ajustes no especificados en este manual deben ser efectuados por los centros de servicio autorizado Black & Decker, que empleen siempre refacciones idénticas.

ADVERTENCIAS ADICIONALES PARA PODADORAS/BORDEADORAS

- Utilice el tipo y tamaño adecuado de línea. No utilice alambre o cordón metálico, ni nada semejante. No utilice línea más gruesa que la recomendada por el fabricante. Consulte la sección de accesorios de este manual para obtener información más detallada sobre la línea que debe emplearse.
- Conserve la línea de corte a la longitud apropiada (procedimiento efectuado automáticamente por la herramienta). Asegúrese que la guarda esté firme en su sitio, lista para trabajar y colocada entre usted y la línea de corte.
- Vista pantalones largos y calzado protector para protegerse de posibles lesiones ocasionadas por objetos voladores. Estos toma particular importancia al orillar con la unidad.
- Familiarícese con los controles y el uso adecuado de la herramienta antes de su uso.
- No permitir el uso a personas no instruidas o chicos para utilizar este equipo. Las reglamentaciones locales pueden restringir la edad del operador.
- Tenga en cuenta que el operador o usuario es responsable por los accidentes o daños ocurridos hacia otras personas o sus propiedades.

CONSERVE ESTAS INSTRUCCIONES

- INSTRUCCIONES DE ENSAMBLAJE
ACOPLAMIENTO DEL PROTECTOR Y LA GUÍA DE CORTE A LA PODADORA/BORDEADORA**
⚠ **ADVERTENCIA:** La guarda siempre debe estar instalada en la herramienta para proteger al usuario.
NUNCA OPERE LA HERRAMIENTA SIN QUE LA GUARDA ESTE FIRMEMENTE COLOCADA EN SU SITIO.

- PREPARACIÓN**
Antes del uso, chequear la alimentación y los cables de extensión, verificando que no se encuentren dañados o envejecidos. Si el cable se daña durante el uso, desconectar la alimentación inmediatamente. **NO TOCAR EL CABLE ANTES DE DESCONECTARLO DE LA ALIMENTACIÓN.** No utilizar el equipo si el cable esta dañado o desgastado. Nunca operar la máquina cerca de personas, especialmente chicos o mascotas. Utilizar lentes y zapatos de protección cuando se opera el equipo.

- Desconecte la herramienta antes de intentar instalar la guarda.
- Localice la guía de corte y extiéndala, como se muestra en la **fig. 1**.
 - Localice los dos extremos en los orificios de la cubierta y acople la guía de corte a la cubierta.
 - Vea en la **fig. 2** la manera de ensamblar la guía en la recortadora.
 - Retire del protector el tornillo que lo sostiene. Deslice el protector en la cubierta de la podadora y alinee el orificio para el tornillo en el protector con el orificio para el tornillo en la cubierta (**fig. 3**).
 - Inserte el tornillo que sostiene el protector para asegurar el protector en el lugar, como se muestra en la **fig. 4**.
 - Instale el cable de extensión en el retén del cable como se observa en las **figs. 5 y 6**.

- OPERACIÓN**
- Mantener lejos de las cuchillas de corte los conductores de alimentación.
 - Utilizar el equipo de día únicamente o con buena luz artificial.
 - No utilizar la máquina con las guardas de protección dañadas, o sin las mismas.
 - Encender el motor solamente cuando las manos y los pies estén alejados de las cuchillas de corte.
 - Desconectar siempre la máquina de la alimentación de energía eléctrica (p.e. remover la ficha del toma de alimentación):
 - ◆ Cuando se deje la máquina desatendida;
 - ◆ Antes de limpiar o eliminar un bloqueo;
 - ◆ Antes de chequear, limpiar o trabajar sobre la máquina;
 - ◆ Después de encontrar un objeto extraño.
 - Tomar precauciones ante lesiones en las manos y pies por las cuchillas de corte.
 - Siempre garantizar que las aberturas de ventilación se mantendrán libres de suciedad.

INSTRUCCIONES DE OPERACIÓN DE LA PODADORA DE ALIMENTACIÓN CON BOMBA ALIMENTACIÓN DE LA CUERDA

La podadora utiliza una cuerda de nylon REDONDA de 1,65 mm (0,065") de diámetro para cortar césped y malezas con rapidez y facilidad. La cuerda de corte se desgastará más rápido y necesitará más alimentación si el corte o el borde se realizan cerca de aceras u otras superficies abrasivas, o si se cortan malezas más espesas. A medida que use la podadora, la cuerda se acortará debido al desgaste. Bombee la unidad con suavidad en el piso y la cuerda se alimentará.

- ⚠ **PRECAUCIÓN: SIEMPRE UTILICE PROTECCION PARA LOS OJOS.**
- ⚠ **PRECAUCIÓN:** Inspeccione el área que debe podar y retire cualquier alambre, cable u objeto similar a una cuerda que se pueda enredar en la cuerda o el carrete giratorio. Tenga especial precaución a fin de evitar cables que estén doblados hacia afuera del trayecto de la herramienta, como las púas en la base de un alambre de púas.
 - Incline la unidad ligeramente como se observa en la **fig. 7**.
 - Balancee lentamente la unidad de lado a lado como se muestra en la **fig. 8**.
 - Para cambiar la función a bordeadora de mantenimiento, apague la herramienta. Sujete la podadora con una mano por el mango auxiliar (como se muestra en la **fig. 9**), tome el anillo del cabezal de la podadora, presione en la dirección de la flecha y gire el cabezal en el sentido de las agujas del reloj (viéndolo desde el extremo del interruptor) hasta que se detenga (media vuelta) y suelte la mano. La herramienta está bloqueada en la posición de bordeadora.
 - Para usarla como bordeadora de mantenimiento, coloque la podadora por encima de la acera, como se muestra en la **fig. 10**.
 - Para volver a la posición de podar, apague la herramienta, presione en la dirección de la flecha y gire el contador del cabezal de la podadora en el sentido de las agujas del reloj hasta que se detenga.

**CUERDA DE RECARGA
UTILICE SOLAMENTE CUERDA DE MONOFILAMENTO DE NAILON DE 1,65mm (0,065") DE DIÁMETRO.**

Una cuerda más pesada sobrecargará el motor y provocará sobrecalentamiento. Puede conseguir esta cuerda a través de su distribuidor local o centro de mantenimiento autorizado.

No use línea de pesca ni otras cuerdas no recomendadas.

- Desenchufe el cable prolongador de la podadora.
- Para retirar la tapa de la bomba, tire mientras presiona las dos lengüetas en los costados de la bobina en los puntos que se muestran en la **fig. 11**.
NOTA: Probablemente necesite tirar de la tapa hacia arriba mientras presiona una lengüeta de liberación a la vez.
- Retire la cuerda de corte que esté rota, enrolle el resto de la cuerda de manera que quede ajustada y vuelva a insertar el carrete en la bobina como se indica a continuación.
 - Enrolle la cuerda en forma ajustada de manera que quede debajo de los bordes de las bridas del carrete. Si se extiende más allá de las bridas, la cuerda no encajará en la bobina.
 - Coloque el extremo suelto de la cuerda de corte a través del espacio en la brida del carrete, como se muestra en la **fig. 12**. (Cualquier espacio servirá pero trate de dejar 75 ó 100 mm [3" ó 4"] para trabajar).
 - Para insertar el extremo a través del orificio de la bobina, sujete la cuerda en el espacio y deslice el carrete en la bobina, como se muestra en la **fig. 13**. Asegúrese de que la cuerda esté en su lugar en la bobina. Si el carrete no se desliza fácilmente en la bobina, presione levemente y tire en forma recta de la cuerda de corte que sobresale a través del orificio.
- Una vez que el carrete encaja en la bobina, alinee las lengüetas de liberación de la cubierta con las ranuras de la bobina, como se muestra en la **fig.14**, y presione la cubierta en el lugar. Asegúrese de que los dos lengüetas de liberación estén bien trabadas.
- Para reemplazar la cuerda en el carrete, siga los siguientes pasos:
 - Localice en el carrete vacío uno de los dos orificios pequeños que se muestran en la **fig. 15**.
 - Introduzca el extremo de la cuerda en el orificio no más de 3mm (1/8") y comience a enrollar la cuerda alrededor del carrete (**fig. 16**). Asegúrese de enrollar la cuerda en la dirección de la flecha que muestra la **fig. 17**. No rellene el carrete en exceso. El carrete puede tener hasta 6m (20 pies) de cuerda.
 - Realice los **pasos 3 y 4** arriba.

**REEMPLAZO DE LA CUERDA O DEL CARRETE
UTILICE SOLAMENTE CUERDA DE MONOFILAMENTO DE NAILON DE 1,65mm (0,065")
DE DIÁMETRO.**

Una cuerda más pesada sobrecargará el motor y provocará sobrecalentamiento. Puede conseguir esta cuerda a través de su distribuidor local o centro de mantenimiento autorizado.

OPCIÓN 1: CARRETE DE REPUESTO ACCESORIO

Utilice el carrete de repuesto de Black & Decker modelo N° AF-100. Deseche el carrete viejo.

OPCIÓN 2: REBOBINADO DEL CARRETE CON LA CUERDA DE PAQUETE

La cuerda de paquete para la podadora/bordeadora está disponible a un costo adicional en su distribuidor local o en el Centro de mantenimiento de Black & Decker. Para instalar la cuerda de paquete, siga los pasos a continuación. (Use cuerdas REDONDAS de 1,651mm (0,065") de diámetro solamente).

MANTENIMIENTO

LIMPIEZA

Utilice únicamente jabón suave y un trapo húmedo para limpiar la herramienta. Nunca permita que se introduzcan líquidos en la herramienta; nunca sumerja ninguna parte de la herramienta en ningún líquido.

MANTENIMIENTO Y ALMACENAMIENTO

- Desconectar siempre la máquina de la alimentación de energía eléctrica (p.e. remover la ficha del toma de alimentación) antes de proceder a la limpieza o mantenimiento.
 - Utilizar únicamente partes y accesorios recomendados por el fabricante.
 - Inspeccionar y mantener la máquina regularmente. La máquina debe ser reparada únicamente por personal autorizado.
 - Cuando no se use la máquina, almacenar en un lugar alejado del alcance de los niños.
- ⚠ IMPORTANTE:** Para garantizar la **SEGURIDAD** y la **CONFIABILIDAD** del producto, la reparaciones, el mantenimiento y los ajustes deberán efectuarse en centros de servicio autorizado u otras organizaciones de servicio calificado, que utilicen siempre refacciones idénticas.

RECOMENDACIÓN

- El aparato debe ser alimentado por un interruptor diferencial de 30mA.

ACCESORIOS

Los accesorios que se recomiendan para la herramienta están disponibles en su distribuidor local o en el centro de mantenimiento autorizado.

⚠ ADVERTENCIA: El uso de accesorios no recomendados para utilizar con esta herramienta puede resultar peligroso.

INFORMACIÓN DE SERVICIO

Todos los Centros de servicio de Black & Decker cuentan con personal altamente capacitado dispuesto a brindar a todos los clientes un servicio eficiente y confiable en la reparación de herramientas eléctricas. Para mayor información acerca de nuestros centros de servicio autorizados y si necesita consejo técnico, reparaciones o piezas de repuesto originales de fábrica, comuníquese a su oficina local o visítenos en **www.BlackandDecker-la.com**

ESPECIFICACIONES

Tensión de alimentación:

AR	220V ~ 50Hz
B2C	220V ~ 50-60Hz
B3	120V ~ 60Hz
B2	220V ~ 60Hz
BR	127V ~ 60Hz

Potencia 400W
Velocidad n₀ 10000/min (rpm)

KEY INFORMATION YOU SHOULD KNOW

- Attach guard before trimming or edging.
- Angle tool slightly (10° to 30°) when trimming.

**READ CAREFULLY BEFORES USING THE PRODUCT
SAVE THIS MANUAL FOR FUTURE REFERENCE**

SAFETY GUIDELINES - DEFINITIONS

It is important for you to read and understand this manual. The information it contains relates to protecting **YOUR SAFETY** and **PREVENTING PROBLEMS**. The symbols below are used to help you recognize this information.

- ⚠ DANGER:** Indicates an imminently hazardous situation which, if not avoided, will result in death or serious injury.
- ⚠ WARNING:** Indicates a potentially hazardous situation which, if not avoided, could result in death or serious injury.
- ⚠ CAUTION:** Indicates a potentially hazardous situation which, if not avoided, may result in minor or moderate injury.
- ⚠ CAUTION:** Used without the safety alert symbol indicates potentially hazardous situation which, if not avoided, may result in property damage.

IMPORTANT SAFETY WARNINGS AND INSTRUCTIONS

- ⚠ WARNING:** When using gardening appliances, basic safety precautions should always be followed to reduce risk of fire, electric shock, and personal injury, including the following.
- ⚠ WARNING:** Wear appropriate personal hearing protection during use. Under some conditions and duration of use, noise from this product may contribute to hearing loss.

READ ALL INSTRUCTIONS

- Before any use, be sure everyone using this garden appliance reads and understands all safety instructions and other information contained in this manual.
- Save these instructions and review frequently prior to use and in instructing others.

GENERAL SAFETY WARNINGS AND INSTRUCTIONS FOR ALL APPLIANCES



SAFETY INSTRUCTIONS

General power tool safety warnings.

Warning! Read all safety warnings and all instructions. Failure to follow the warnings and instructions listed below may result in electric shock, fire and/or serious injury.

Save all warnings and instructions for future reference. The term "power tool" in all of the warnings listed below refers to your mains operated (corded) power tool or battery operated (cordless) power tool.

- Work area safety**
 - Keep work area clean and well lit.** Cluttered and dark areas invite accidents.
 - Do not operate power tools in explosive atmospheres, such as in the presence of flammable liquids, gases or dust.** Power tools create sparks which may ignite the dust or fumes.
 - Keep children and bystanders away while operating a power tool.** Distractions can cause you to lose control.
- Electrical safety**
 - Power tool plugs must match the outlet. Never modify the plug in any way. Do not use any adapter plugs with earthed (grounded) power tools.** Unmodified plugs and matching outlets will reduce risk of electric shock.
 - Avoid body contact with earthed or grounded surfaces such as pipes, radiators, ranges and refrigerators.** There is an increased risk of electric shock if your body is earthed or grounded.
 - Do not expose power tools to rain or wet conditions.** Water entering a power tool will increase the risk of electric shock.
 - Do not abuse the cord. Never use the cord for carrying, pulling or unplugging the power tool. Keep cord away from heat, oil, sharp edges or moving parts.** Damaged or entangled cords increase the risk of electric shock.
 - When operating a power tool outdoors, use an extension cord suitable for outdoor use.** Use of a cord suitable for outdoor use reduces the risk of electric shock.
 - If operating a power tool in a damp location is unavoidable, use a residual current device (RCD) protected supply.** Use of an RCD reduces the risk of electric shock. **NOTE:** The term "Residual Current Device (RCD)" can be replaced by "Ground Fault Circuit Interrupter (GFCI)" or by "Earth Leakage Circuit Breaker (ELCB)".
- Personal safety**
 - Stay alert, watch what you are doing and use common sense when operating a power tool. Do not use a power tool while you are tired or under the influence of drugs, alcohol or medication.** A moment of inattention while operating power tools may result in serious personal injury.
 - Use personal protective equipment. Always wear eye protection.** Protective equipment such as dust mask, non-skid safety shoes, hard hat, or hearing protection used for appropriate conditions will reduce personal injuries.
 - Prevent unintentional starting.** Ensure the switch is in the off-position before connecting to power source and/or battery pack, picking up or carrying the tool. Carrying power tools with your finger on the switch or energising power tools that have the switch on invites accidents.
 - Remove any adjusting key or wrench before turning the power tool on.** A wrench or a key left attached to a rotating part of the power tool may result in personal injury.
 - Do not overreach. Keep proper footing and balance at all times.** This enables better control of the power tool in unexpected situations.
 - Dress properly. Do not wear loose clothing or jewellery. Keep your hair, clothing and gloves away from moving parts.** Loose clothes, jewellery or long hair can be caught in moving parts.
 - If devices are provided for the connection of dust extraction and collection facilities, ensure these are connected and properly used.** Use of these devices can reduce dust related hazards.
- Power tool use and care**
 - Do not force the power tool. Use the correct power tool for your application.** The correct power tool will do the job better and safer at the rate for which it was designed.
 - Do not use the power tool if the switch does not turn it on and off.** Any power tool that cannot be controlled with the switch is dangerous and must be repaired.
 - Disconnect the plug from the power source and/or the battery pack from the power tool before making any adjustments, changing accessories, or storing power tools.** Such preventive safety measures reduce the risk of starting the power tool accidentally.
 - Store idle power tools out of the reach of children and do not allow persons unfamiliar with the power tool or these instructions to operate the power tool.** Power tools are dangerous in the hands of untrained users.
 - Maintain power tools. Check for misalignment or binding of moving parts, breakage of parts and any other condition that may affect the power tool operation. If damaged, have the power tool repaired before use.** Many accidents are caused by poorly maintained power tools.
 - Keep cutting tools sharp and clean.** Properly maintained cutting tools with sharp cutting edges are less likely to bind and are easier to control.
- Service**
 - Have your power tool serviced by a qualified repair person using only identical replacement parts.** This will ensure that the safety of the power tool is maintained.

6. Electrical safety



Your tool is double insulated; therefore no earth wire is required. Always check that the main voltage corresponds to the voltage on the rating plate.









Warning! If the power cord is damaged, it must be replaced by the manufacturer, authorized Black & Decker Service Center or an equally qualified person in order to avoid damage or injury. If the power cord is replaced by an equally qualified person, but not authorized by Black & Decker, the warranty will not be valid.

7. Labels on tool

The label on your tool may include the following symbols:

	Read instructions manual	V	Volts	n ₀	No-Load Speed
	Use eye protection	A	Amperes		Class II Construction
	Use ear protection	Hz	Hertz		Earthing Terminal
		W.....	Watts		Safety Alert Symbol
		min.....	minutes	.../min....	Revolutions or Reciprocation per minute
			Alternating Current		
			Direct Current		

WARNING

-  Unplug unit if cord is damaged or tangled
-  Flying debris, keep your distance
-  Unplug unit before cleaning or repairing
-  Do not expose to rain
-  Read instruction manual
-  Keep bystanders away
-  Always wear safety glasses

SPECIFICATIONS

Voltage	
AR	220V ~ 50Hz
B2C	220V ~ 50-60Hz
B3	120V ~ 60Hz
B2	220V ~ 60Hz
BR	127V ~ 60Hz
Power	400W
Speed	n ₀ 10000/min (rpm)

IMPORTANT WARNINGS FOR STRING TRIMMERS

1. Use the proper size and type of cutting line. Do not use metal wire, rope or the like. Do not use cutting line heavier than that recommended by the manufacturer. See the accessory section of this manual for more detailed information about the proper cutting line to use.
2. Keep the cutting line trimmed to the proper length (done automatically by the appliance). Make sure that the guard is firmly in place, in working order and positioned between yourself and the cutting line.
3. Wear long pants and substantial footwear to protect yourself from injury caused by flying debris. This is especially important when edging with the appliance. Estos toma particular importancia al orillar con la unidad.

SAVE THESE INSTRUCTIONS**ASSEMBLY INSTRUCTIONS****ATTACHING THE GUARD AND EDGE GUIDE TO THE TRIMMER/EDGER**

 **WARNING:** The guard must always be on the tool to protect the user.

NEVER OPERATE TOOL WITHOUT GUARD FIRMLY IN PLACE.

Unplug the tool before attempting to attach the guard.

1. Locate the edge guide and spread it apart as shown in **fig. 1**.
2. Attach the edge guide to the housing by locating the two ends into the holes in the housing.
3. See **fig. 2** for edge guide assembled on the trimmer.
4. Remove the guard attachment screw from the guard. Slip the guard onto the trimmer housing and lineup the screw hole in the guard with the screw hole in the housing (**fig. 3**).
5. Insert the guard attachment screw to secure the guard in place as shown in **fig. 4**.
6. Attach extension cord to cord retainer as shown in **figs. 5 & 6**.

OPERATING INSTRUCTIONS FOR BUMP FEED TRIMMER LINE FEED

Your trimmer uses .065" (1.65mm) diameter, **ROUND** nylon line to cut grass and weeds quickly and easily. Cutting line will wear faster and require more feeding if the cutting or edging is done along sidewalks or other abrasive surfaces or heavier weeds are being cut. As you use the trimmer, the string will get shorter due to wear. Gently bump the unit on the ground and the line will feed.

 **CAUTION: ALWAYS WEAR EYE PROTECTION.**

 **CAUTION:** Inspect area to be trimmed and remove any wire, cord, or string-like objects which could become entangled in the rotating line or spool. Be particularly careful to avoid any wire which might be bent outwardly into the path of the tool, such as bars at the base of a chain link fence.

1. Angle unit as shown in **fig. 7**.
2. Slowly swing trimmer side-to-side as shown in **fig. 8**.
3. To convert for maintenance edging, turn off the tool. Holding the trimmer (as shown in **fig. 9**) with one hand by the auxiliary handle, grasp the trimmer head collar, push in direction of arrow and rotate the trimmer head clockwise (when viewed from the switch end) until it stops, (half turn), release your hand. The tool is locked in the edger position.
4. To operate as a maintenance edger, position trimmer above sidewalk as shown in **fig. 10**.
5. Return to trimming position by turning the tool off, pushing in direction of arrow and rotating the trimmer head counter clockwise until it stops.

RELOADING LINE**USE ONLY .065" (1.65MM) DIAMETER NYLON MONOFILAMENT LINE**

overload the motor and cause overheating. This line is available at your local dealer or authorized service center.

Do not use fishing line or other lines that are not recommended.

1. Unplug extension cord at trimmer.
2. Remove the bump cap by pulling up while depressing the two release tabs on the sides of the hub at the points shown in **fig. 11**.
NOTE: It may be necessary to pull up on the cap while depressing the release tabs one side at a time.
3. Remove any broken cutting line, wrap the remaining line tight and reinsert spool into hub as follows.
 - a. Wind the line tight enough so that it is all below the edges of the flanges on the spool. If it extends past the flanges, it won't fit into the hub.
 - b. Place the loose end of the cutting line through the gap in the spool flange as shown in **fig. 12**. (Either gap will do but try to leave yourself about 3 or 4 inches of line to work with.)
 - c. Holding the line in the gap, insert the end through the eyelet in the hub and slip the spool into the hub, as shown in **fig. 13**. Make sure the spring is still in place in the hub. If the spool does not slip into the hub easily, press gently and pull straight out on the cutting line that protrudes through the eyelet.
4. Once the spool drops into the hub, align the release tabs on the shroud with the slots in the hub as shown in **fig. 14** and press the shroud into place. Be sure that both release tabs snap into place.
5. To replace the line on a spool, follow the steps below:
 - a. Locate, on the empty spool, one of the two small holes shown in **fig. 15**.
 - b. Insert the end of the line no more than 1/8" into the hole and begin winding the line around the spool (**fig. 16**). Be sure to wind the line in the direction of the arrow in **fig. 17**. Do not overfill spool. The spool holds 20 feet (6m) of line.
 - c. Perform **steps 3 and 4** above.

SPOOL OR LINE REPLACEMENT**USE ONLY .065" (1.65MM) DIAMETER NYLON MONOFILAMENT LINE**

Heavier line will overload the motor and cause overheating. This line is available at your local dealer or authorized service center.

OPTION 1: ACCESSORY REPLACEMENT SPOOL

Use Black & Decker replacement spool Model No. AF-100. Discard old spool.

OPTION 2: REWINDING SPOOL USING BULK LINE

Bulk line for your trimmer/edger is available at extra cost from your local dealer or Black & Decker Service Center.

To install bulk line, follow the steps below. (**Use .065" diameter ROUND line only**)

MAINTENANCE CLEANING

Use only mild soap and damp cloth to clean the tool. Never let any liquid get inside the tool; never immerse any part of the tool into a liquid.

 **IMPORTANT:** To assure product **SAFETY** and **RELIABILITY**, repairs, maintenance and adjustment should be performed by Black & Decker service centers or other qualified service organizations, always using identical replacement parts.

ACCESSORIES

Recommended accessories for use with your tool are available from your local dealer or authorized service center.

 **WARNING:** The use of any accessory not recommended for use with this tool could be hazardous.

SERVICE INFORMATION

Black & Decker offers a full network of company-owned and authorized service locations. All Black & Decker Service Centers are staffed with trained personnel to provide customers with efficient and reliable power tool service. For more information about our authorized service centers and if you need technical advice, repair, or genuine factory replacement parts, contact the Black & Decker location nearest you, or visit us at www.BlackandDecker-la.com

Solamente para propósito de Argentina:
Importado por: Black & Decker Argentina S.A.

Marcos Sastre 1998
Ricardo Rojas, Partido de Tigre
Buenos Aires, Argentina
CP: B1610CRJ
Tel.: (11) 4726-4400

Solamente para propósitos de CCA
Importado por: Black & Decker LLC

Calle Miguel Brostella Final
Edificio Milano I, Mezanine 5,6 y 7
El Dorado, Panama
Tel. 507-360.5700

Solamente para propósitos de Colombia
Importado por: Black & Decker de Colombia, S.A.

Carrera 85D # 51-65, Bodega 23
Complejo Logístico San Cayetano
Bogota - Colombia
Tel. 744-7100

Solamente para propósito de Chile:
Importado por: Black & Decker de Chile, S.A.

Av. Pdte. Eduardo Frei M. 6001-67 Conchali
Santiago de Chile
Tel. (56-2) 687 1700

Solamente para propósito de México:
Importado por: Black & Decker S.A. de C.V.

Bosques de Cidros, Acceso Radiatas No.42
3a. Sección de Bosques de las Lomas
Delegación Cuajimalpa,
05120, México, D.F.
Tel. (52) 555-326-7100
R.F.C.: BDE810626-1W7

Black & Decker del Perú S.A.

Av. Enrique Meiggs 227.
Pque. Industrial - Callao
Teléfono: (511) 614-4242
RUC 20266596805

Impreso en China
Printed in China

90549961

07/06/10

Free Manuals Download Website

<http://myh66.com>

<http://usermanuals.us>

<http://www.somanuals.com>

<http://www.4manuals.cc>

<http://www.manual-lib.com>

<http://www.404manual.com>

<http://www.luxmanual.com>

<http://aubethermostatmanual.com>

Golf course search by state

<http://golfingnear.com>

Email search by domain

<http://emailbydomain.com>

Auto manuals search

<http://auto.somanuals.com>

TV manuals search

<http://tv.somanuals.com>