

BOSCH
Apexx™

DISHWASHER
Use and Care
Manual

LAVE-VAISSELLE
Guide d'utilisation
et d'entretien

LAVADORA DE PLATOS
Manual de
uso y cuidado



HOUSEHOLD
USE ONLY

UTILISATION
DOMESTIQUE
SEULEMENT

USO
DOMESTICO
ÚNICAMENTE

SHV99A, SHY99A

Congratulations, and Thank You from BOSCH*!

Thank you for selecting the Bosch Apexx™ dishwasher. You have joined the many consumers who demand quiet and exceptional performance from their dishwashers.

This manual was written with your safety and convenience in mind, and the information contained herein is very important. We highly recommend that you read this manual before you use your dishwasher for the first time.

As an added convenience, a glossary of **BOSCH APEXX™ DISHWASHER FEATURES DESCRIPTIONS** has been included in this manual so that you can truly understand and appreciate the capabilities of this excellent product.

To learn even more about your dishwasher, as well as many other top-quality Bosch appliances, visit our website at www.boschappliances.com.

Enjoy!

*Note: The Bosch Apexx™ dishwasher referred to throughout this manual is manufactured by the BSH Home Appliances Corp.

English

Félicitations! BOSCH* vous remercie

d'avoir choisi ce lave-vaisselle. Vous faites partie de nombreux clients qui ont demandé un lave-vaisselle au rendement silencieux et exceptionnel. Ce guide a été conçu pour votre sécurité et l'information contenue est très importante. Nous nous recommandons, chez Bosch, de lire attentivement ce guide avant d'utiliser le lave-vaisselle la première fois. Pour plus de commodité, un glossaire sur les **CARACTÉRISTIQUES DU LAVE-VAISSELLE BOSCH APEXX™** a été ajouté dans ce guide afin que vous puissiez mieux comprendre et apprécier cet exceptionnel appareil.

Visitez notre site www.boschappliances.com pour plus de détails sur ce lave-vaisselle et d'autres appareils de qualité de marque Bosch.

Profitez-en pleinement!

*Remarque: Le lave-vaisselle Bosch Apexx™ indiqué dans ce guide est fabriqué par BSH Home Appliances Corp.

Français

¡Felicidades! BOSCH* le da las gracias

Gracias por haber escogido la lavadora de platos Bosch Apexx™. Usted forma parte de la clientela que exige un desempeño silencioso y excepcional de su lavadora de platos.

Este manual ha sido escrito con el fin de servir su seguridad y comodidad. La información que este manual proporciona es muy importante. Nosotros en BOSCH le recomendamos que lea este manual atentamente antes de usar su lavadora de platos por primera vez.

Para su mayor comodidad, se ha agregado a este manual un glosario con las **DESCRIPCIONES DE LAS CARACTERÍSTICAS DE LA LAVADORA DE PLATOS BOSCH APEXX™** con el fin de que usted pueda comprender y apreciar a fondo todas las funciones incorporadas en este producto excepcional.

Para averiguar aún más información acerca de su lavadora de platos y de muchos otros productos con la alta calidad Bosch, visite nuestro sitio web en:

<http://www.boschappliances.com>.

¡Disfrútela!

*Nota: La lavadora de platos Bosch Apexx™ a la cual nos referimos por todo este manual fue fabricada por BSH Home Appliances Corp.

Español

This page intentionally blank.
Cette page laissée vierge intentionnellement.
Esta página intencionadamente en blanco.

BOSCH

TABLE OF CONTENTS

Introduction	1
Product Information	4
Operation	14
Care and Cleaning	42
Self Help	50
Technical Information	52
Warranty Information	54
Customer Service	56

English

BOSCH

TABLE DES MATIÈRES

Introduction	1
Information sur le produit	5
Fonctionnement	15
Entretien et Nettoyage	43
Guide de Dépannage	50
Information technique	52
Information sur la garantie	54
Service à la clientèle	56

Français

BOSCH

TABLA DE MATERIAS

Introducción	1
Información del Producto	5
Funcionamiento	15
Cuidado y Limpieza	43
En Caso de Falla	50
Información Técnica	52
Declaración de las Garantías	54
Servicio al Cliente	56

Español

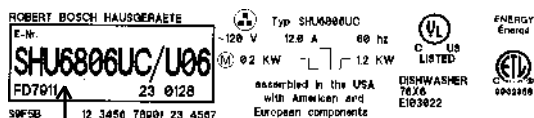

Model and Serial Number Label
Modèle et Numéro de Série
Placa con Números de Modelo y
de Serie

Figure A/Illustración A

VERY IMPORTANT INSTRUCTIONS - PLEASE READ

To get the best use from your Bosch Apexx™ dishwasher, you must do three very important things:

1. **KEEP THIS MANUAL!**
Don't throw it away!
2. **READ THIS MANUAL!**
Even if you've used other dishwashers in the past, this manual has the information you will need to safely and properly use the dishwasher you NOW have. Besides, it won't take that long to read it, and it could save you a lot of trouble!
3. Open your dishwasher door and find the Model and Serial Number Label on the right edge of the door. Figure A will show you where to look and what the label looks like. On the label you will see a large-print number that begins with "SH". That's the model number of your Bosch Apexx™ dishwasher. **WRITE THE FIRST SIX CHARACTERS OF THAT NUMBER ON THE INSIDE FRONT COVER OF THIS MANUAL.**

LIRE CES INSTRUCTIONS IMPORTANTES

Afin d'obtenir la meilleure utilisation du lave-vaisselle Bosch Apexx™, il faut faire trois choses importantes :

1. **CONSERVER CE GUIDE !**

Ne pas le jeter.

2. **LIRE CE GUIDE !**

Même si l'on a utilisé d'autres lave-vaisselle dans le passé, ce guide comprend l'information nécessaire à une utilisation sécuritaire et adéquate du lave-vaisselle. Ceci prend peu de temps et peut éviter des problèmes.

3. Ouvrir la porte du lave-vaisselle et repérer l'étiquette portant les numéros de modèle et de série sur le bord droit de la porte. La figure A indique où est l'étiquette et à quoi elle ressemble. Un gros numéro commençant par les lettres «SH» figure sur l'étiquette. C'est le numéro de modèle du lave-vaisselle Bosch Apexx™. **NOTER LES 6 PREMIERS CHIFFRES DE CE NUMÉRO AU VERSO DE LA PAGE COUVERTURE DE CE GUIDE.**

INSTRUCCIONES MUY IMPORTANTES - POR FAVOR LÉALAS

Para obtener el mejor resultado de su lavadora de platos Bosch Apexx™, usted debe realizar tres cosas muy importantes:

1. **¡GUARDE ESTE MANUAL!**

¡No lo tire a la basura!

2. **¡LEA ESTE MANUAL!**

Aunque ya haya usado otras lavadoras de platos, este manual le proporciona la información necesaria para el uso seguro y apropiado de la lavadora de platos que le pertenece AHORA. De todos modos, no se tardará mucho tiempo en leerlo, y... ¡le podría evitar muchos problemas!

3. Abra la puerta de la lavadora de platos y busque la placa con los números de Modelo [*Model*] y de Serie [*Serial*] en la orilla derecha de la puerta. La Ilustración A le muestra donde buscar y como se mira la placa. En la placa, usted notará un número impreso con cifras grandes que comienza con "SH". Éste es el número de modelo de su lavadora de platos Bosch Apexx™. **ANOTE LOS PRIMEROS SEIS CARACTERES DE ESTE NÚMERO EN EL REVERSO DE LA PORTADA DE ESTE MANUAL.**

This page intentionally blank.
Cette page laissée vierge intentionnellement.
Esta página intencionadamente en blanco.



Certified to
ANSI/NSF 184

The NSF Symbol

A dishwasher and/or dishwasher cycle that has the NSF symbol has been certified by the National Sanitation Foundation to meet very strict requirements of time and temperature to ensure sanitization. These requirements are explained in ANSI/NSF 184, Residential Dishwashers. Certified residential dishwashers are not intended for licensed food establishments.

Your Bosch Apexx™ dishwasher is NSF Certified. The wash cycles that are NSF Certified are Auto Super Wash, Auto Wash, Auto Delicate Wash, Extreme Wash, Regular Wash, and Enviro Care. When these cycles are complete, the dishwasher display will alternately show “Clean” and “Sanitized”. However, if your household water supply is too hot, your dishwasher’s heating time may be reduced, and the “Sanitized” message may not show.

English



Certifié par
ANSI/NSF 184

Symbole NSF

Un lave-vaisselle et/ou un cycle de lavage portant le symbole NSF a été certifié par la Fondation sanitaire nationale pour répondre aux normes strictes de durée et de température pour désinfecter. Ces exigences sont expliquées dans la documentation ANSI/NSF 184, pour les lave-vaisselle résidentiels. Les lave-vaisselle résidentiels certifiés ne sont pas destinés pour les établissements certifiés pour la restauration.

Le lave-vaisselle Bosch est certifié NSF. Les cycles de lavage certifiés sont le lavage récurage plus (Power scrub plus), le lavage récurage (scrub wash), lavage régulier et délicat/économique. Lorsque ces cycles sont complétés, le voyant désinfecté s’allume sur le panneau de commandes. Toutefois, si l’eau de la résidence est trop chaude, le temps de chauffage du lave-vaisselle peut être réduit et le voyant peut ne pas s’allumer.

Français



Cumple con
ANSI/NSF 184

El Símbolo de la NSF

Una lavadora de platos y/o un ciclo de la lavadora que exhibe el símbolo de la NSF ha ganado la certificación de la Organización Nacional de Saneamiento [*National Sanitation Foundation*] como un aparato u operación que cumple con los requisitos rigurosos de tiempo y temperatura del proceso para asegurar condiciones sanitarias. Se explican estos requisitos en la sección ANSI/NSF 184, Lavadoras de Platos para Uso Doméstico [*Residential Dishwashers*]. Las lavadoras de platos certificadas para uso doméstico no se diseñaron para uso en los establecimientos comerciales licenciados para manejar alimentos.

Su lavadora de platos Bosch cuenta con la Certificación NSF. Los ciclos de lavado con Certificación NSF incluyen: Frotamiento Extra, Lavado con Frotamiento, Lavado Normal y él Delicado/Económico. Cuando estos ciclos terminan, se ilumina la luz “Sanitized” (es decir Higienizado). Sin embargo si el agua surtida en su hogar está demasiada caliente el tiempo de calefacción de la lavadora se reducirá y posiblemente no se iluminará la luz “Sanitized”.

Español

BOSCH APEXX™ DISHWASHER FEATURES DESCRIPTION

AVS™ Noise Reduction System: A two-pump motor system, the Suspension Motor™, triple insulation, and SoundSeal™ (on some models) make Bosch Dishwashers the quietest in North America.

Sensotronic™: Two sensors monitor water condition to adjust water temperature, water consumption, and cycle time for the most efficient and effective washing.

Condensation Drying: A high temperature final rinse, a low temperature stainless steel tub, and the sheeting action of a Rinse Agent result in drying that is hygienic, energy efficient, and economical.

Exceptionally Low Water Usage: As little as 2.5 gallons in the Delicate/Economy cycle.

Flip Tines: Racks having fold-down tines accommodate large items.

Flow Control: Distributes water by either the upper, lower, or both spray arms as determined by the wash cycle, reducing energy and water consumption.

Flow-Through Heater™: Heats water to a temperature of up to 161°F. On all dishwasher models covered in this manual.

Height-Adjustable Upper Rack: Upper rack adjustment allows the upper rack to fit items 10" tall, or the lower rack to fit items 14" tall.

Nylon Racks: Eliminate cuts and nicks, and have a five-year warranty.

"Refill Rinse Agent" Light: Lets you know that you need more rinse agent.

Water Shut-Off: A safety feature that stops the flow of incoming water if water is detected in the base of the dishwasher.

CARACTÉRISTIQUES DU LAVE-VAISSELLE BOSCH APEXX™

Système de réduction de bruit AVS^{MC} : Système de moteur à deux pompes, moteur en suspension, triple isolation et SoundSeal^{MC} (certains modèles) font des lave-vaisselle Bosch les plus silencieux en Amérique du Nord.

Sensotronic^{2MC} : Deux capteurs vérifient la condition de l'eau pour régler la température, la consommation d'eau et la durée du cycle pour un lavage efficace.

Séchage par condensation : Rinçage final à haute température, cuve en acier inoxydable à basse température et action de l'agent de rinçage. Résultat... hygiénique, efficacité énergétique et économique.

Faible utilisation d'eau : Aussi peu que 2,5 gallons au cycle délicat-économique.

Dents à rabat : Panier doté de dents à rabat pour les grands articles.

Contrôle du débit: Distribue l'eau uniformément par le bras gicleur supérieur, inférieur ou les deux selon le type de programme, réduisant la consommation d'eau et d'énergie.

Chauffe-eau : Chauffe l'eau jusqu'à 161 °F.

Panier supérieur réglable : Le réglage supérieur permet de placer des articles de 10 po de haut ou 14 po dans le panier inférieur.

Paniers en nylon : Éliminent les coupures. Garantie de cinq (5) ans.

Voyant de remplissage de l'agent de rinçage : Indique s'il faut ajouter de l'agent de rinçage.

DESCRIPCIÓN DE LAS CARACTERÍSTICAS DE LA LAVADORA DE PLATOS

BOSCH APEXX™

AVS™ Sistema de Reducción de Ruido: Un sistema motorizado con dos bombas, el motor suspendido Suspension Motor™, triple aislamiento y la protección fónica SoundSeal™ (en ciertos modelos) producen Lavadoras de Platos Bosch que emiten menos ruido que cualquier otras en todo Norteamérica.

Sensotronic^{2™}: Dos sensores analizan la condición del agua para rectificar la temperatura y el consumo de agua junto con la duración del ciclo para realizar el lavado más eficiente y efectivo.

Secado por Condensación: El enjuague final a una temperatura elevada, una tina de acero inoxidable para reducir la temperatura y la eliminación de agua en hoja por medio de un Agente de Enjuague resulta en un secado higiénico, económico y eficaz en el uso de energía.

Extraordinariamente Económica en el Uso de Agua: Tan poco como 2.5 galones (9.5 litros) en el ciclo Delicado/Económico.

Guías Plegables: Los estantes que cuentan con guías plegables pueden acomodar piezas grandes.

Control de Circulación: Distribuye el agua mediante el brazo de rocío superior, el inferior o ambos brazos controlado por el programa de lavado, con el fin de reducir el consumo de agua y energía eléctrica.

Calentador Flow-Through Heater™: Calienta el agua hasta 161°F (casi 72°C). En todos los modelos de las lavadoras mencionadas en este manual.

Elevación Ajustable del Estante Superior: El ajuste del estante superior permite que se acomoden piezas hasta 10" (25 cm) de alto en el estante superior o acomodar piezas de 14" (35 cm) en el estante inferior.

Estantes de Nylon: Eliminan los rasguños y las mellas y se garantizan por cinco años.

BOSCH APEXX™ DISHWASHER FEATURES DESCRIPTION

Stainless Steel Tall Tub™: Provides a rust-free, hygienic interior surface with a lifetime warranty.
Filter System: Four filters ensure distribution of clean water and protect the main pump and the drain pump from foreign material.

Automatic Wash Cycles -

Auto Wash: For normal, everyday loads with loosely attached food.

Auto Super Wash: Soaks and loosens hard, stuck-on food, even on large loads.

Auto Delicate Wash: Saves water and energy while removing loosely attached food from delicate dishware.

Quick Wash: A 29-minute cycle that cleans lightly soiled items such as glasses and coffee cups.

Rinse and Hold: Rinses and holds smaller loads until you have a full load.

Specialty Cycles -

Extreme Wash: Our most intense cycle. Cleans the most extremely soiled dishes.

Regular Wash: Cleans normal, everyday loads with loosely attached food.

Enviro Care: Ideal for small amounts of stuck on food.

Glass Care: Designed especially for glassware.

English

CARACTÉRISTIQUES DU LAVE-VAISSELLE BOSCH APEXX™

Arrêt d'eau : Caractéristique de sécurité. Arrête le débit d'eau s'il y a de l'eau qui est détectée sous le lave-vaisselle.

Cuve en acier inoxydable : Surface intérieure sans rouille et hygiénique. Garantie à vie.

Système à filtres : Trois filtres assurent une distribution d'eau propre et protègent la pompe principale et la pompe de vidage des objets étrangers.

Cycles de lavage automatique -

Lavage automatique: Pour les charges de tous les jours avec aliments peu incrustés.

Lavage super: Pour faire tremper et dégager les aliments incrustés, même pour les grosses charges

Délicat-économique: Économise eau et énergie tout **en nettoyant les articles délicats.**

Lavage rapide: Cycle de 29 minutes nettoyant les articles légèrement sales comme verres, tasses.

Rinçage et attente: Rince les petites charges, puis passe en mode attente en vue d'une pleine charge.

Cycles spécialités -

Lavage extrême : Cycle le plus fort. Nettoie la vaisselle très sale.

Lavage régulier : Nettoie normalement la vaisselle de tous les jours.

Lavage environnement : Idéal pour la vaisselle avec peu d'aliments encrassés

Lavage verres : Conçu spécialement pour la verrerie.

Français

DESCRIPCIÓN DE LAS CARACTERÍSTICAS DE LA LAVADORA DE PLATOS BOSCH APEXX™

Luz Indicadora para Rellenar con Agente de Enjuague [Refill Rinse Agent]: Le señala que Ud. necesita añadir más agente de enjuague.

Cierre de Agua: Un dispositivo de seguridad que corta la circulación de la entrada de agua si percibe agua en la base de la lavadora.

Tina Alta de Acero Inoxidable [Tall Tub™]: Presenta una superficie interior higiénica y libre de óxido con garantía de por vida.

Sistema de Filtración: Cuatro filtros aseguran la distribución adecuada de agua limpia y protegen la bomba principal y la bomba de desagüe contra la contaminación de materiales u objetos perjudiciales.

Ciclos Automáticos de Lavado -

Lavado "Auto Wash": Para la vajilla diaria y ordinaria con alimentos pegados ligeramente.

Lavado Superior "Auto Super": Remoja y alfoja alimentos endurecidos y pegados, aún en las cargas grandes.

Lavado Delicado "Auto Delicate": Este ciclo conserva agua y energía mientras elimina alimentos pegados ligeramente en su vajilla delicada.

Lavado Rápido "Quick Wash": Un ciclo de 29 minutos que limpia la vajilla con poca suciedad como los vasos y las tasas de café.

Enjuagar y Retener "Rinse and Hold": Enjuaga y mantiene las cargas pequeñas hasta realizar una carga completa.

Ciclos Especiales -

Lavado Extra "Extreme Wash": El lavado más intenso que ofrecemos. Limpia la vajilla más sucia en extremo.

Lavado Normal "Regular Wash": Para lavar los platos ordinarios sucios con alimentos pegados ligeramente.

Lavado "Enviro Care": De uso ideal cuando la vajilla tiene poco alimento pegado. Conserva agua y energía.

Lavado de la Cristalería "Glass Care": Especialmente adecuado para el lavado de la cristalería.

Español

IMPORTANT SAFETY INSTRUCTIONS

WARNING: To reduce the risk of fire, electric shock, and/or personal injury when operating the dishwasher, follow basic safety precautions, including the following:

1. Bosch dishwashers are provided with two manuals; one Installation Instruction Manual, and one Use and Care Manual. Read and understand all instructions before using the dishwasher.
2. Use the dishwasher only for its intended function.
3. Use only detergents or wetting agents recommended for use in a dishwasher, and keep them out of the reach of children.
4. When loading items to be washed:
 - a. Locate sharp items so that they are not likely to damage the door seal, and,
 - b. Load knives and other sharp utensils with HANDLES UP to reduce the risk of cut-type injuries.
5. Do not wash plastic items unless marked "dishwasher safe" or the equivalent. For plastic items not so marked, check the manufacturer's recommendations.
6. Do not operate your dishwasher unless all enclosure panels are in place.
7. Do not tamper with controls.
8. Do not abuse, sit on, or stand on the door or dish racks of the dishwasher.
9. To reduce risk of injury, do not allow children to play in or on the dishwasher.

INSTRUCTIONS DE SÉCURITÉ IMPORTANTES

AVERTISSEMENT: Pour réduire le risque d'incendie, de choc électrique et/ou de blessures en utilisant le lave-vaisselle, suivre les précautions de base, incluant ce qui suit :

1. Les lave-vaisselle Bosch sont dotés de deux guides, un pour l'installation et l'autre pour les instructions d'utilisation et d'entretien. Lire et comprendre ces guides avant d'utiliser le lave-vaisselle.
2. Utiliser le lave-vaisselle seulement pour l'usage auquel il est destiné.
3. Utiliser seulement du détergent et des agents de rinçage recommandés pour lave-vaisselle. Les conserver hors de la portée des enfants.
4. Au moment de charger le lave-vaisselle :
 - a. Repérer les objets affûtés afin qu'ils n'endommagent pas le joint de porte et;
 - b. Charger les couteaux et autres objets pointus, les MANCHES VERS LE HAUT afin de réduire tout risque de blessures.
5. Ne pas laver d'articles en plastique à moins qu'ils portent la mention « pour lave-vaisselle ». Dans le cas contraire, vérifier les recommandations du fabricant.
6. Ne pas faire fonctionner l'appareil tant que tous les panneaux ne sont pas en place.
7. Ne pas jouer avec les commandes.
8. Ne pas s'asseoir ni se tenir debout sur la porte ou les paniers du lave-vaisselle.
9. Pour réduire tout risque de blessure, les enfants ne doivent pas jouer avec le lave-vaisselle.

INSTRUCCIONES DE SEGURIDAD IMPORTANTES

AVISO: Para reducir el riesgo de incendios, descarga eléctrica y/o lastimadura personal cuando opere la lavadora de platos, cumpla con las precauciones básicas contra riesgos, lo que incluye lo siguiente:

1. Las lavadoras de platos Bosch vienen acompañadas de dos manuales; un Manual de Instrucciones para la Instalación y un Manual para el Uso y Cuidado. Lea y comprenda todas las instrucciones antes de usar la lavadora de platos.
2. Utilice la lavadora de platos sólo para realizar sus funciones intencionadas.
3. Use únicamente los detergentes o agentes de remojo recomendados para uso en lavadoras de platos y manténgalos fuera del alcance de niños.
4. Cuando cargue las piezas para lavarse:
 - a. Acomode los artículos agudos y cortantes de modo que no dañen el sello de la puerta, y
 - b. Cargue los cuchillos y otros artículos puntiagudos con el MANGO HACIA ARRIBA para reducir el riesgo de cortarse.
5. Nunca lave piezas de plástico a menos que tengan marcado "dishwasher safe" (a prueba de lavadora de platos) o lo equivalente. Para lavar los artículos de plástico que no declaren tal aviso, consulte las recomendaciones del fabricante.
6. No accione su lavadora de platos a menos que haya acomodado todos los accesorios en los sitios donde pertenecen.
7. No altere los controles.
8. No haga mal uso, ni se siente o se pare en la puerta o los estantes de la lavadora de platos.
9. Para reducir el riesgo de lastimarse, no permita que niños jueguen adentro o encima de la lavadora de platos.

IMPORTANT SAFETY INSTRUCTIONS

10. Under certain conditions, hydrogen gas may be produced in a hot water system that has not been used for two weeks or more. Hydrogen gas is explosive. If the hot water system has not been used for such a period, before using the dishwasher turn on all hot water faucets and let the water flow from each for several minutes. This will release any accumulated hydrogen gas. As the gas is flammable, do not smoke or use an open flame during this time.
11. Remove the door to the washing compartment when removing an old dishwasher from service or discarding.

SAVE THESE INSTRUCTIONS!

GROUNDING INSTRUCTIONS

This appliance must be grounded to a metal, permanent wiring system, or an equipment grounding conductor must be run with the circuit conductors and connected to the equipment grounding terminal or lead on the dishwasher.

WARNING: This dishwasher must be grounded in accordance with the National Electrical Code and/or local codes. Make sure this dishwasher has been properly grounded and installed by a qualified installer before using.

WARNING: To avoid floor damage and mold growth, do not allow standing water from spills and splash-out to remain around and/or under the appliance.

English

INSTRUCTIONS DE SÉCURITÉ IMPORTANTES

10. Dans certaines conditions, de l'hydrogène peut se former dans un système d'eau chaude qui n'a pas été utilisé pendant deux semaines ou plus. L'hydrogène est un gaz explosif. Si le système d'eau chaude n'a pas été utilisé pendant une telle période, il faut, avant d'actionner le lave-vaisselle, ouvrir les robinets d'eau chaude et laisser couler quelques minutes. Ceci permet à l'hydrogène accumulé de s'évaporer. Ce gaz est inflammable, ne pas fumer ni utiliser une flamme nue pendant ce temps.
11. Enlever la porte du lave-vaisselle au moment de se défaire du lave-vaisselle.

CONSERVER CES INSTRUCTIONS!

INSTRUCTIONS DE MISE À LA TERRE

Cet appareil doit être mis à la terre sur un système de câblage permanent en métal ou un conducteur de mise à la terre doit être acheminé avec les conducteurs de circuit et branché sur une borne de mise à la terre du lave-vaisselle.

AVERTISSEMENT: Cet appareil doit être mis à la terre conformément au Code national d'électricité et/ou les codes locaux. S'assurer que l'appareil est adéquatement mis à la terre et installé par un installateur qualifié avant d'utiliser.

AVERTISSEMENT: Pour éviter tout dommage au plancher, ne pas laisser d'eau déversée ni éclaboussée sur le plancher et/ou sous l'appareil.

Français

INSTRUCCIONES DE SEGURIDAD IMPORTANTES

10. Bajo ciertas condiciones, el gas hidrógeno se produce en un sistema de agua caliente que no ha sido usado por dos o más semanas. El gas hidrógeno puede explotar. Si el sistema de agua caliente no ha sido usado durante tal término, abra todas las llaves de agua caliente para que corra el agua por algunos minutos. Esta operación descarga cualquier acumulación de gas hidrógeno. Ya que el gas es combustible, no fume ni encienda una llama durante el proceso.
11. Desprenda la puerta de la cámara de lavado para retirar de servicio la lavadora o para desecharla.

¡GUARDE ESTAS INSTRUCCIONES!

INSTRUCCIONES PARA LA CONEXIÓN A TIERRA

Este aparato debe estar conectado a tierra por medio de un sistema de cableo metálico permanente, o un conductor a tierra para equipo debe estar instalado con los conductores de circuito y conectado a la borna o al punto de conexión a tierra de la lavadora de platos.

AVISO: Esta lavadora de platos debe estar conectada a tierra conforme al Código Nacional de Electricidad [*National Electrical Code*] y/o los códigos municipales. Asegúrese de que la lavadora de platos esté adecuadamente conectada a tierra e instalada por un instalador capacitado antes de usarla.

AVISO: Para evitar daño al piso y la propagación de moho, no permita que permanezca agua derramada o salpicada cerca y/o debajo del aparato.

Español

MATERIALS

Important: Before you wash anything in the dishwasher, check the information in this section. Some materials are not dishwasher safe and should be hand-washed; others require special loading. Contact the material's manufacturer if you are unsure about a material's dishwasher suitability.

Usually Safe

Aluminum: Colored anodized aluminum may fade over time. Minerals in your water may cause the aluminum to darken or spot. This can usually be removed by using a soap-filled steel wool pad.

China, Crystal, Stoneware: Some hand-painted pieces may discolor, fade, or spot. Hand-wash these pieces. Position fragile glassware so that it will not topple over or contact other pieces during the wash cycle.

Glass: Milk glass may yellow.

Non-Stick Coatings: Apply a light coating of vegetable oil to non-stick surfaces after drying.

Plastics: Ensure the piece is dishwasher safe.

Stainless Steel, Sterling Silver, and Silver Plate: Place these pieces so that they do not contact dissimilar metals.

MATERIAUX

Important : Avant d'effectuer un lavage, vérifier l'information dans cette section. Certains matériaux ne sont pas sécuritaires au lave-vaisselle et doivent être lavés à la main. D'autres requièrent un emplacement spécial. Vérifier auprès du fabricant.

Habituellement sécuritaires :

Aluminium : L'aluminium anodisé coloré peut pâlir à la longue. Les minéraux dans l'eau peuvent tacher ou faire noircir l'aluminium. Ceci peut être enlevé avec un tampon à récurer.

Porcelaine, cristal, grès : Certaines pièces peintes à la main peuvent se décolorer, pâlir ou faire des taches. Laver à la main. Positionner les verres fragiles de façon à ce qu'ils ne se touchent pas pendant le cycle de lavage.

Verre Opalin : Le verre opalin de lait peut jaunir.

Enduit antiadhésif : Appliquer une couche d'huile végétale aux surfaces antiadhésives après le séchage.

Acier inoxydable, argenterie : Placer de façon à ce qu'ils ne touchent pas aux autres articles.

MATERIALES

Importante: Antes de lavar cualquier artículo en la lavadora de platos, consulte la información en esta sección. Algunos materiales no son a prueba de lavadoras de platos y deben lavarse a mano; otros deben estar acomodados de modo especial. Consulte con el fabricante de estos materiales si no sabe con certeza si algún material se presta o no a limpiarse por lavadora de platos.

Generalmente Aceptables

Aluminio: El color del aluminio anodizado puede palidecer con el tiempo. Los minerales disueltos en el agua pueden manchar o quitar el brillo del aluminio. La condición se remedia generalmente con un estropajo de lana de hierro con jabón.

Porcelana, Cristal y Gres: Algunas piezas pintadas a mano se pueden descolorar o manchar. Lave a mano estos artículos. Coloque la cristalería delicada de modo que no se caiga y que no toque otras piezas durante el ciclo de lavado.

Vidrio: Piezas de vidrio opal (u opalina) blanco o rosado pueden cambiar al color amarillo.

Recubrimientos Antiadherentes: Unte una capa ligera de aceite vegetal a las superficies antiadherentes después del secado.

Plásticos: Asegúrese de que la pieza esté a prueba de lavadora de platos.

Acero Inoxidable, Plata Esterlina y Piezas Plateadas: Coloque estas piezas de modo que no toquen artículos hechos de otro metal.

MATERIALS

Not Recommended

Acrylic: Cracking may occur.

Adhesive-Joined Pieces: Adhesives that join materials such as plastic, wood, bone, steel, copper, tin, etc. may loosen.

Bone-Handled Utensils: Handles may separate.

Iron: Iron will rust. Hand-wash and dry immediately.

Non-Dishware Items: Your Bosch dishwasher is intended for use in cleaning ONLY standard household dishware.

Pewter, Brass, Bronze: Pewter will tarnish. Hand-wash and dry immediately.

Tin: Tin will rust. Hand-wash and dry immediately.

Wood: Wooden bowls, wooden utensils, and wood-handled utensils can crack, warp, and lose their finish.

English

MATERIAUX

Non recommandés :

Acrylique : Il peut y avoir fendillement

Pièces collées : Les adhésifs qui joignent plastique, bois, cuivre, étain, etc. peuvent se décoller.

Ustensiles à poignée en os : Les poignées peuvent se séparer.

Fer : Rouillera. Laver à la main et assécher immédiatement.

Articles n'allant pas au lave-vaisselle : Le lave-vaisselle Bosch est destiné à une utilisation de nettoyage SEULEMENT pour articles domestiques.

Étain, laiton, bronze : L'étain ternira. Laver à la main et assécher immédiatement.

Fer blanc : Rouillera. Laver à la main et assécher immédiatement.

Bois : Bois, ustensiles en bois peuvent craqueler, se voiler et perdre leur fini.

Français

MATERIALES

No Se Recomiendan:

Acrílico: El acabado podría agrietarse.

Piezas Pegadas con Adhesivo: Adhesivos que pegan materiales tal como plástico, madera, hueso, acero, cobre, estaño, etc. podrían aflojarse.

Utensilios/Cubiertos con Mango de Hueso: El mango podría separarse.

Hierro: El hierro se oxidará. Lave a mano y seque inmediatamente.

Artículos Que No Son Vajilla: El uso intencionado de su lavadora de platos Bosch es de limpiar ÚNICAMENTE artículos de vajilla doméstica.

Peltre, Latón, Bronce: El peltre se deslustrará. Lave a mano y seque inmediatamente.

Estaño: El estaño se oxidará. Lave a mano y seque inmediatamente.

Madera: Artículos de madera como cuencos, ensaladeras, utensilios o mangos de madera podrían partirse, deformarse y resultar con el acabado dañado.

Español

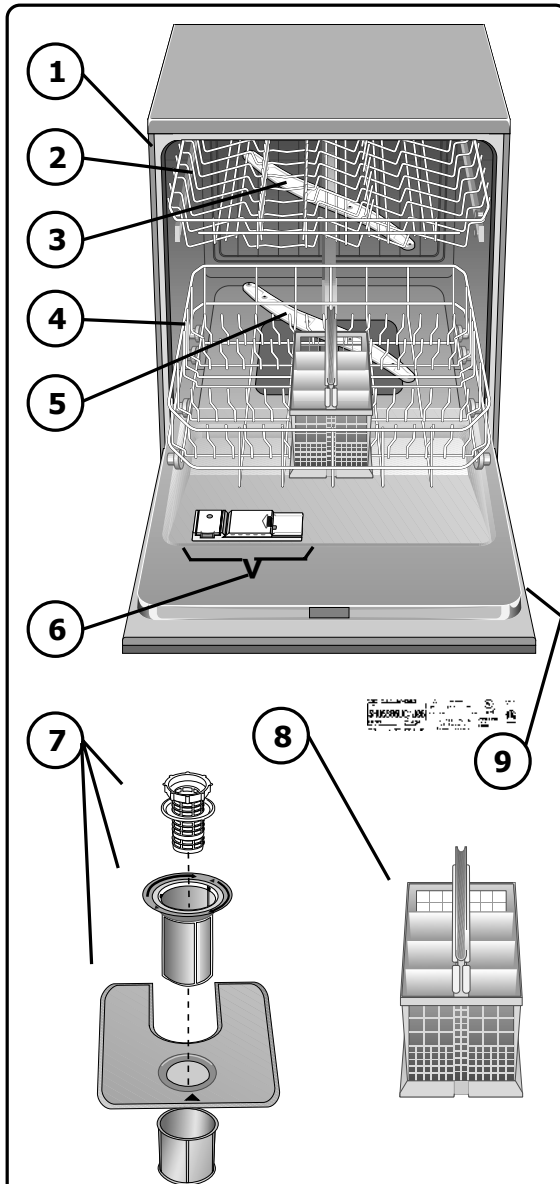

Figure 1/Ilus. 1

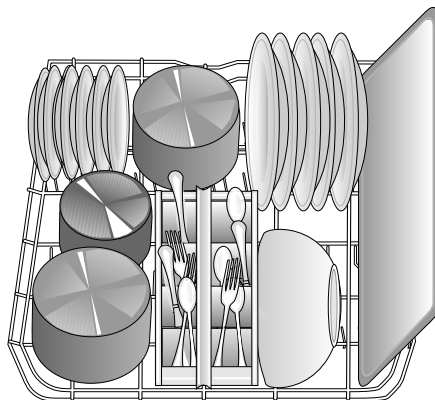

Figure 2/Ilus. 2

DISHWASHER COMPONENTS

Figure 1 identifies the components of your dishwasher. Familiarize yourself with the various parts of your dishwasher before you attempt to wash the first load of dishes.

1. Door gasket
2. Upper rack
3. Upper spray arm
4. Lower Rack
5. Lower spray arm
6. Detergent and Rinse Aid Dispenser
7. Filters (4)
8. Silverware baskets
9. Model and Serial number label

WASHING DISHES IN YOUR BOSCH DISHWASHER

There are basically 6 steps to washing dishes in your Bosch dishwasher. They are:

1. Dishware Preparation
2. Loading Your Dishwasher
3. Adding Dishwasher Detergent and Rinse Aid
4. Operating the Controls
5. Drying Your Dishes
6. Unloading Your Dishwasher

1. Dishware Preparation

Rinsing your dishes is not necessary, but do remove large food particles, bones, seeds, toothpicks, and excessive grease. Items with burned-on or hard, stuck-on material may require pre-soaking and hand-scouring.

Separate dishes that are not dishwasher safe. Check the **Materials** section on pages 12 and 13 of this manual if you have questions about an item's dishwasher suitability.

2. Loading Your Dishwasher

Loading your dishwasher properly will result in thoroughly cleaned dishes. To properly load your dishwasher, you need to be familiar with:

- A. General Guidelines
- B. Loading the Upper Rack
- C. Loading the Lower Rack
- D. Accomodating Extra Tall Items
- E. Loading the Silverware Baskets

A. General Guidelines

Load the dishwasher so that water can circulate freely and reach every part of every item. Place items so that nothing protrudes from the bottoms of the racks. Place pots, pans, cups, bowls, and glasses upside-down in the racks as shown in Figure 2.

(Continued on next page)

COMPOSANTS DU LAVE-VAISSELLE

La Figure 1 indique les composants du lave-vaisselle. Il faut se familiariser avec les différentes parties du lave-vaisselle avant de procéder au premier lavage.

1. Joint de porte
2. Panier supérieur
3. Gicleur supérieur
4. Panier inférieur
5. Gicleur inférieur
6. Distributeur de détergent et d'agent de rinçage
7. Filtres (4)
8. Panier pour couvert
9. Modèle et numéro de série

CHARGEMENT DU LAVE-VAISSELLE

Il y a 6 étapes pour laver la vaisselle dans le lave-vaisselle Bosch :

1. Préparation du lave-vaisselle.
2. Chargement du lave-vaisselle.
3. Ajout de détergent et d'agent de rinçage.
4. Mise en marche du lave-vaisselle.
5. Séchage de la vaisselle.
6. Vider le lave-vaisselle.

1. Préparation du lave-vaisselle

Rincer la vaisselle n'est pas nécessaire, mais enlever les grosses particules d'aliments, les os, les graines, les cure-dents et toute graisse excessive. Les articles avec des aliments cuits ou difficiles à enlever peuvent nécessiter un récurage ou un prétrempage.

Séparer la vaisselle qui n'est pas sûre pour le lave-vaisselle. Vérifier la rubrique **Matériaux** dans ce guide aux pages 12 et 13 si l'on a des questions concernant les articles allant au lave-vaisselle.

2. Chargement du lave-vaisselle

Charger le lave-vaisselle adéquatement permettra de bien laver la vaisselle. Pour charger le lave-vaisselle, il faut se familiariser avec ce qui suit :

- A. Directives générales.
- B. Chargement du panier supérieur.
- C. Chargement du panier inférieur.
- D. Charger les articles très grands.
- E. Charger le panier à ustensiles.

A. Directives générales

Charger le lave-vaisselle de façon à ce que l'eau circule librement et atteigne tous les articles. Placer les articles afin qu'ils ne dépassent pas le fond des paniers. Placer les casseroles, les tasses, les bols et les verres à l'envers dans le panier, figure 2.

(Suite à la page suivante)

COMPONENTES DE LA LAVADORA DE PLATOS

La Ilustración 1 identifica los componentes de su lavadora de platos. Entérese de las diferentes partes de su lavadora de platos antes de lavar la primera carga de vajilla.

1. Empaque/Sello de la puerta
2. Estante superior
3. Brazo de rocío superior
4. Estante inferior
5. Brazo de rocío inferior
6. Surtidor de detergente y de agente de enjuague
7. Filtros (4)
8. Canasta para los cubiertos--cucharas, tenedores, cuchillos
9. Placa de los Números de Serie y de Modelo

COMO SE LIMPIA LA VAJILLA CON SU LAVADORA DE PLATOS BOSCH

Los 6 pasos básicos de como limpiar la vajilla en su lavadora de platos Bosch son:

1. Preparar la Vajilla
2. Cargar su Lavadora de Platos
3. Añadir Detergente para Lavadoras de Platos y Agente de Enjuague
4. Como Poner en Marcha su Lavadora de platos
5. Secar la Vajilla
6. Descargar su Lavadora de Platos

1. Como Preparar la Vajilla

No es necesario que Ud. enjuague los platos pero sí elimine grandes partículas de alimentos, huesos, semillas, palillos y grasa excesiva. Los artículos cubiertos con alimentos quemados o endurecidos y pegados fuertemente podrían necesitar que se pongan a remojar y que se froten a mano.

Separe los platos no a prueba de lavadora de platos. Revise la sección **Materiales** en las páginas 12 y 13 de este manual para asegurarse si algún artículo se presta o no a limpiarse en una lavadora de platos.

2. Como Cargar Su Lavadora de Platos

La vajilla cargada debidamente resulta totalmente limpia. Para cargar su lavadora de platos correctamente, usted necesita familiarizarse con:

- A. Las Líneas Directivas Generales
- B. Como Cargar el Estante Superior
- C. Como Cargar el Estante Inferior
- D. Como Acomodar Piezas Grandes y Altas
- E. Como Cargar las Canastas para los Cubiertos (cucharas, tenedores, cuchillos)

A. Líneas Directivas Generales

Cargue la lavadora de platos de modo que el agua pueda circular libremente y alcanzar cada parte de cada pieza. Acomode los artículos de modo que nada se pase del fondo de los estantes. Acomode las ollas, cacerolas, tazas, cuencos y vasos invertidos en los estantes tal como muestra la Ilustración 2.

(Continúa en la página siguiente)

(Loading Your Dishwasher, continued)

Check the **Materials** section on pages 12 and 13 of this manual if you have questions about an item's dishwasher suitability. Do not allow delicate or heirloom items to contact other items. Separate items of dissimilar metals. **Do not place objects such as paper products, plastic bags, or packaging materials into your dishwasher!**

Rack Accessories and Features

Your Bosch Apexx™ dishwasher has many accessories and features that enhance your dishwasher's versatility.

Flip Tines

Flip Tines fold down to make loading the racks easier in some instances.

To operate the Flip Tines, simply grasp the tines and gently fold them downward.

Cup Shelves

Grasp the Cup Shelves, as shown in Figure 3, and fold them down. Place cups upside-down on the cup shelves.

(Continued on next page)



Figure 3/Ilus. 3

(Chargement du lave-vaisselle, suite)

Vérifier la rubrique **Matériaux** aux pages 12 et 13 dans ce guide pour toute question concernant les articles allant au lave-vaisselle. Ne pas laisser les articles délicats entrer en contact avec les autres articles. Séparer les articles en métal semblables. **Ne pas placer d'objets comme des articles en papier, des sacs en plastique ou des produits d'emballage dans le lave-vaisselle!**

Accessoires de panier et caractéristiques

Le lave-vaisselle Apexx de Bosch™ est doté d'accessoires et de caractéristiques qui rendent l'appareil encore plus pratique.

Dents à rabat

Ces dents peuvent se rabattre pour faciliter le chargement des paniers. Pour actionner les dents rabattables, simplement saisir les dents et les replier délicatement vers le bas.

Manchons pour verres

Saisir les manchons, comme à la figure 3 et les abaisser. Placer les tasses à l'envers sur les manchons.

(Suite à la page suivante)

(Como Cargar Su Lavadora de Platos, continúa)

Revise la sección **Materiales** en las páginas 12 y 13 de este manual si tiene cualquier duda acerca de la adaptabilidad de algún artículo en la lavadora de platos. No permita que las piezas delicadas o de gran valor toquen otros artículos. Separe los artículos fabricados con metales diferentes. **¡No introduzca en su lavadora de platos objetos como productos de papel, bolsas de plástico o materiales de embalaje!**

Accesorios para los Estantes y Características Especiales

Su lavadora de platos Bosch Apexx™ cuenta con muchos accesorios y características que realzan las capacidades de la lavadora.

Guías Plegables

Las Guías Plegables se doblan hacia abajo para facilitar ciertas cargas. Para operar las Guías Plegables, simplemente dóblelas delicadamente hacia abajo con la mano.

Portatazas

Agarre los Portatazas tal como muestra la Ilustración 3 y dóblelos hacia abajo. Coloque las tazas de modo invertido en los portatazas.

(Continúa en la página siguiente)



Figure 4/Ilus. 4

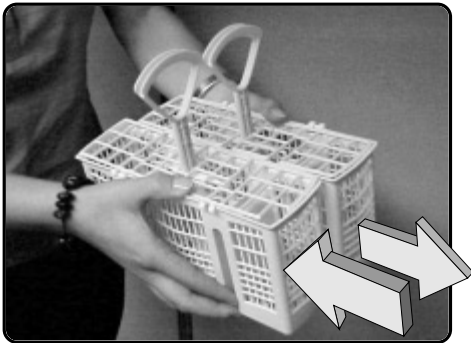

Figure 5/Ilus. 5

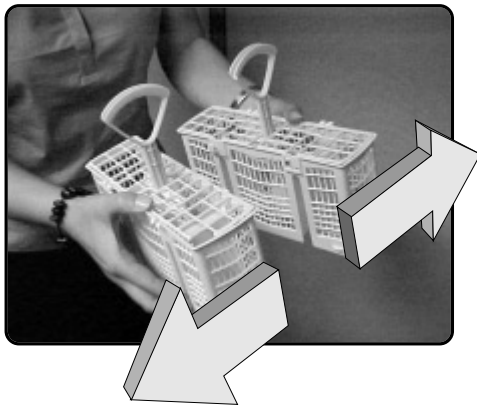

Figure 6/Ilus. 6

(Loading Your Dishwasher, continued)

The Flexible Silverware Basket

This basket is designed for maximum versatility. The basket fits in the front-middle of the lower rack, as shown in Figure 4, but it also splits along its length, resulting in two halves that may be placed in a variety of positions in the lower rack, greatly increasing the lower rack's loading versatility.

To split the Flexible Silverware Basket:

1. Grasp the basket and slide the two halves in opposite directions, as shown in Figure 5.
2. Pull the two halves apart, as shown in Figure 6.

Some suggestions for placing the two halves in the lower rack are shown in Figure 7.

(Continued on next page)

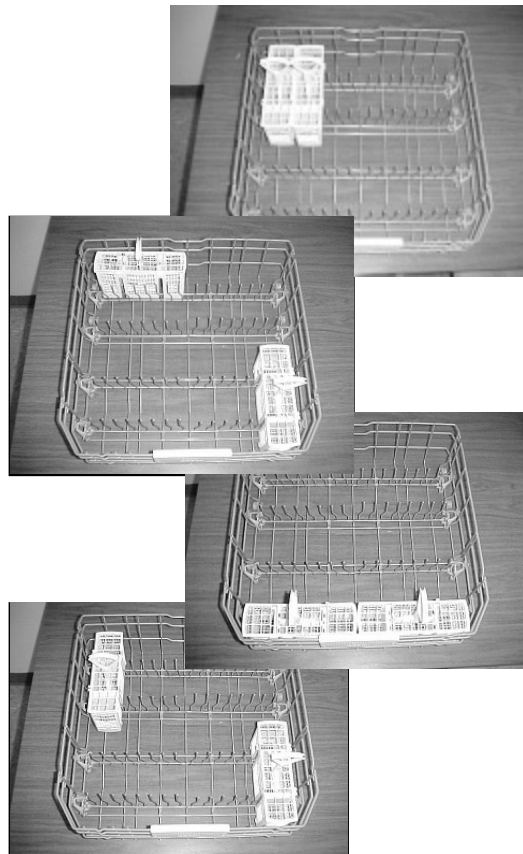

Figure 7/Ilus. 7

(Chargement du lave-vaisselle, suite)**Panier à ustensiles flexible**

Ce panier est conçu pour offrir plus de commodité. Il s'ajuste au centre avant du panier inférieur comme à la figure 4, et il est fendu le long de la longueur, donnant deux moitiés qui peuvent être placées de différentes positions dans le panier inférieur, maximisant ainsi le chargement.

Pour séparer le panier à ustensiles flexible :

1. Saisir le panier comme à la figure 5 et faire glisser les deux moitiés dans les directions opposées, figure 5.
2. Séparer les deux moitiés, comme à la figure 6.

Certaines suggestions pour placer les deux moitiés dans le panier inférieur, comme illustré à la figure 7.

(Suite à la page suivante)

(Como Cargar Su Lavadora de Platos, continúa)**La Canasta Flexible para los Cubiertos**

Se diseñó esta canasta para usos muy variados. La canasta se acomoda en el centro de la parte delantera del estante inferior, tal como muestra la Ilustración 4. También se parte por todo su largo. Se pueden instalar las dos mitades en muchas diferentes posiciones en el estante inferior y así ampliar considerablemente la adaptabilidad de la carga en el estante inferior.

Para partir la Canasta Flexible para los Cubiertos:

1. Agarre la canasta y deslice las dos mitades en direcciones opuestas, tal como muestra la Ilustración 5.
2. Jale y separe las dos mitades como se ve en la Ilustración 6.

La Ilustración 7 presenta algunas sugerencias de como instalar las dos mitades en el estante inferior.

(Continúa en la página siguiente)

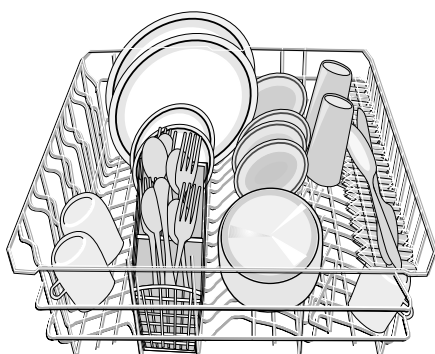

Figure 8/illus. 8

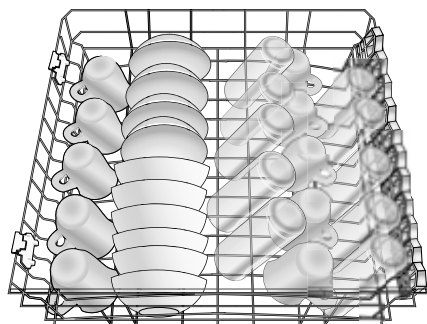

Figure 9/illus. 9
AHAM DW-1 10 Place Setting

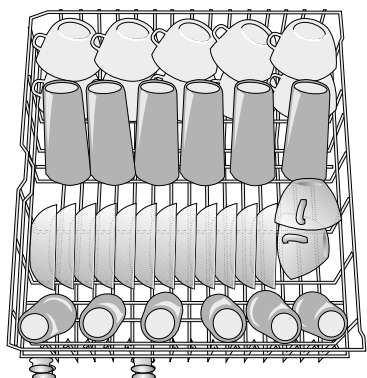

Figure 10/illus. 10
AHAM DW-1 12 Place Setting

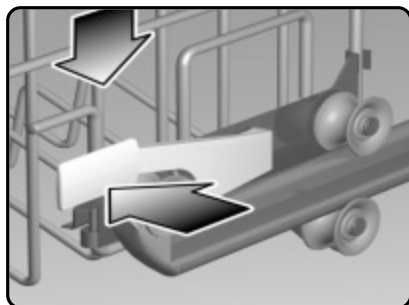

Figure 11/illus. 11

(Loading Your Dishwasher, continued)

B. Loading the Upper Rack

Glasses, cups, plates, bowls, and small pots may be loaded in many different positions. Figure 8 shows a typical mixed load in the upper rack. Figure 9 shows the top rack load pattern for 10 place settings, and Figure 10 shows load pattern for 12 place settings.

Upper Rack Height Adjustment

The upper rack of your Bosch dishwasher is adjustable with our exclusive RackMatic™ adjustment.

Using the RackMatic™ Adjustment

To lower the upper rack:

- 1) Pull the upper rack out of the dishwasher until it stops rolling.
- 2) Press the RackMatic™ handles inward, as shown in Figure 11, and let the rack drop gently while supporting it with your hands.

To raise the upper rack:

- 3) Pull the upper rack out of the dishwasher until it stops rolling.
- 4) You do not need to press the RackMatic™ handles to raise the rack. Grasp the upper rack by the upper edge and gently pull it upward, as shown in Figure 12, until the RackMatic™ handles lock the rack into position.
- 5) Before you push the upper rack back into the dishwasher, ensure that the rack height is the same on both sides. Otherwise, the dishwasher door will not close and the upper spray arm will not connect to the water circuit.

(Continued on next page)

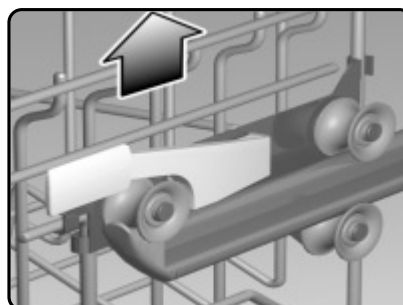

Figure 12/illus. 12

(Chargement du lave-vaisselle, suite)**B. Chargement du panier supérieur**

Les verres, tasses, assiettes, bols et petites casseroles doivent être chargés en différentes positions. La figure 8 montre un chargement typique du panier supérieur. La figure 9 montre un chargement pour 10 couverts et la figure 10 pour 12 couverts.

Réglage de la hauteur du panier supérieur

Le panier supérieur du lave-vaisselle Bosch est réglable par le réglage RackMatic™ exclusif.

Utilisation du réglage RackMatic™**Abaisser le panier supérieur :**

- 1) Tirer le panier supérieur vide hors du lave-vaisselle jusqu'à ce qu'il s'arrête.
- 2) Presser les poignées RackMatic™ vers l'intérieur, figure 11, et laisser le panier tomber délicatement tout en le supportant avec les mains.

Soulever le panier supérieur :

- 3) Tirer le panier supérieur vide hors du lave-vaisselle jusqu'à ce qu'il s'arrête.
- 4) Il n'est pas nécessaire de presser les poignées RackMatic™ pour soulever le panier. Saisir le panier supérieur par le bord supérieur et délicatement le tirer vers le haut, figure 12, jusqu'à ce que les poignées RackMatic™ se verrouillent en position.
- 5) Avant de pousser le panier supérieur dans le lave-vaisselle, s'assurer que la hauteur est la même des deux côtés. Autrement, la porte du lave-vaisselle ne fermera pas et le bras gicleur supérieur ne se branchera pas sur le circuit d'eau.

(Suite à la page suivante)

(Como Cargar Su Lavadora de Platos, continúa)**B. Como Cargar el Estante Superior**

Vasos, tazas, platos, tazones y ollas pequeñas pueden acomodarse en muchas posiciones diferentes. La Ilustración 8 muestra una carga típicamente variada acomodada en el estante superior. La Ilustración 9 muestra la forma de cargar el estante superior con cubierto para 10 personas, y la Ilustración 10 muestra el modo de cargar el cubierto para 12 personas.

Como Ajustar la Elevación del Estante Superior

Ud. puede ajustar el estante superior de su lavadora de platos Bosch con nuestro exclusivo dispositivo de ajuste RackMatic™ **Como Usar el Dispositivo de Ajuste RackMatic™.**

Para rebajar el estante superior:

- 1) Jale el estante superior fuera de la lavadora hasta que se detenga.
- 2) Oprima las manillas del RackMatic™ hacia adentro tal como muestra la Ilustración 11 y permita que el estante se caiga delicadamente mientras lo sostenga con las manos.

Para elevar el estante superior:

- 3) Jale el estante superior fuera de la lavadora hasta que se detenga.
- 4) No es necesario que oprima las manillas del RackMatic™ para elevar el estante. Agarre el estante superior por la orilla superior tal como muestra la Ilustración 12 y delicadamente jálelo hacia arriba hasta que las manillas del RackMatic™ enganchen el estante en su posición.
- 5) Antes de reintroducir el estante superior en la lavadora de platos, revise que ambos lados del estante estén nivelados a la misma altura. De lo contrario, la puerta de la lavadora de platos no se cerrará adecuadamente y el brazo de rocío superior no se conectará al circuito de agua.

(Continúa en la página siguiente)

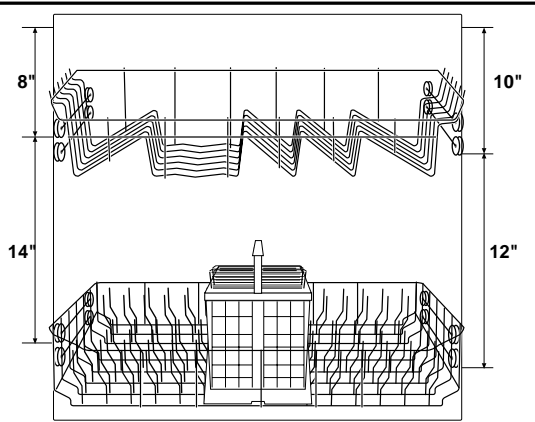

Figure 13/illus. 13

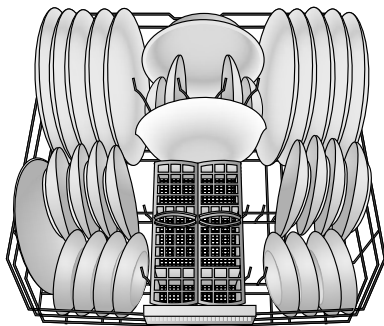

Figure 14/illus. 14
AHAM DW-1 10 Place Setting

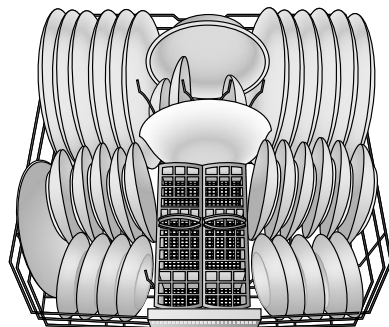

Figure 15/illus. 15
AHAM DW-1 12 Place Setting

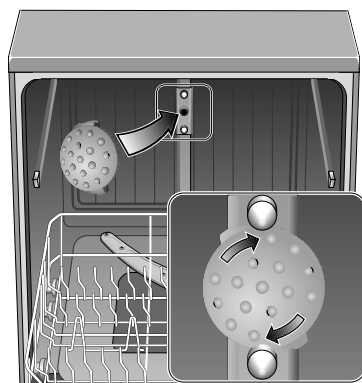

Figure 16/illus. 16

(Loading Your Dishwasher, continued)

The measurements on the left side of Figure 13 result when the upper rack is in the raised position. The measurements on the right side of Figure 13 result when the upper rack is in the lowered position.

C. Loading the Lower Rack

Place large bowls, pots, and pans upside-down in the lower rack. If your dishwasher has lower rack flip tines, fold them down to accommodate large utensils such as serving spoons and large knives. Figure 14 shows the load pattern for 10 place settings, and Figure 15 shows the load pattern for 12 place settings.

D. Accomodating Extra Tall Items

If an item to be loaded into the lower rack interferes with the upper spray arm or is blocked by the upper rack, simply remove the upper rack and install the Extra Tall Item Sprinkler.

Remove the Upper Rack

1. Pull the empty upper rack out of the dishwasher to the point that it can be lifted upward.
2. Pull the rack outward and up until the rollers are completely free of the roller guides.
3. Slide the roller guides back into the dishwasher tub.

Install the Sprinkler

1. Insert the Sprinkler into the upper rack spray outlet at the back of the dishwasher tub as shown in Figure 16, and turn the Sprinkler clockwise.

(Continued on next page)

(Chargement du lave-vaisselle, suite)

Les mesures données du côté gauche de la figure 13 sont celles du panier supérieur en position élevée. Les mesures données du côté droit de la figure 13 sont celles du panier supérieur en position abaissée.

C. Chargement du panier inférieur

Placer les grands bols et les casseroles à l'envers dans le panier inférieur. Si le lave-vaisselle est doté de dents à rabat, les replier pour accommoder les grands ustensiles comme des cuillères de service et des couteaux. La figure 14 montre un chargement pour 10 couverts et la figure 15 pour 12 couverts.

D. Charger les articles très grands

Si un article à charger dans le panier inférieur interfère avec le bras gicleur supérieur ou est bloqué par le panier supérieur, simplement enlever le panier supérieur et installer la tête gicleur pour articles très grands.

Retrait du panier supérieur

1. Tirer le panier supérieur vide hors du lave-vaisselle jusqu'au point où il peut être soulevé.
2. Tirer le panier vers l'extérieur et le haut jusqu'à ce que les roulettes soient entièrement libérées du guide.
3. Faire glisser les guides vers l'intérieur du lave-vaisselle.

Installation de la tête gicleur

1. Insérer la tête gicleur dans la sortie gicleur du panier supérieur à l'arrière de la cuve du lave-vaisselle comme à la figure 16 et tourner la tête dans le sens horaire.

(Suite à la page suivante)

(Como Cargar Su Lavadora de Platos, continúa)

Las dimensiones en el lado izquierdo de la Ilustración 13 resultan cuando el estante superior está en la posición más elevada. Las dimensiones en el lado derecho de la Ilustración 13 resultan cuando el estante está en la posición más baja.

C. Como Cargar el Estante Inferior

Coloque los grandes cuencos, ollas y cazuelas invertidos en el estante inferior. Si su lavadora de platos cuenta con guías plegables en el estante inferior, dóblelas hacia abajo para acomodar los utensilios grandes como cucharones y cuchillos de carnicero. La Ilustración 14 indica el modo correcto de cargar el cubierto para servir 10 personas y la Ilustración 15 muestra el modo de cargar el cubierto para 12 personas.

D. Como Acomodar Piezas Grandes y Altas

Si alguna pieza cargada en el estante inferior impide la función del brazo de rocío superior o si el estante superior impide que usted la cargue, simplemente extraiga el estante superior e instale la Boquilla Regadera para Pieza Extra Altas [*Extra Tall Item Sprinkler*].

Extracción del Estante Superior

1. Jale el estante superior vacío fuera de la lavadora de platos hasta el punto que lo pueda levantar hacia arriba.
2. Jale el estante hacia afuera y arriba hasta que los rodillos queden completamente libres de sus rieles.
3. Deslice los rieles a su sitio en el interior de la tina de la lavadora.

Instalación de la Boquilla Regadera

1. Encaje la Boquilla Regadera en la salida de agua del estante superior en la parte trasera de la tina de la lavadora como indica la Ilustración 16 y dele vuelta a la Boquilla Regadera en el sentido del reloj.

(Continúa en la página siguiente)

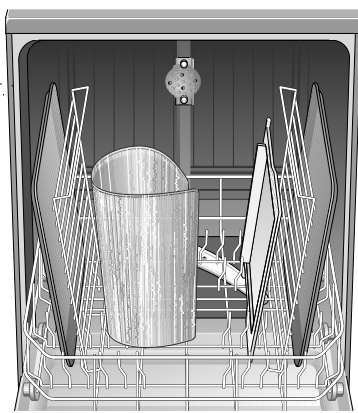

Figure 17/Illus. 17

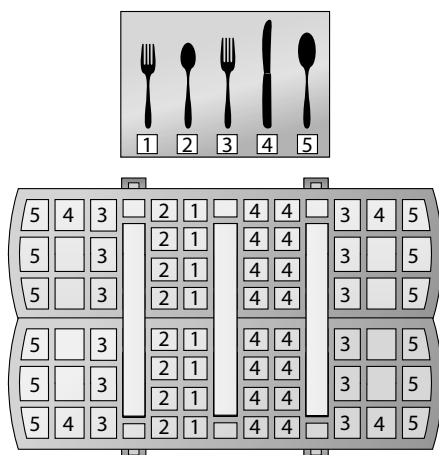

Figure 18/Illus. 18

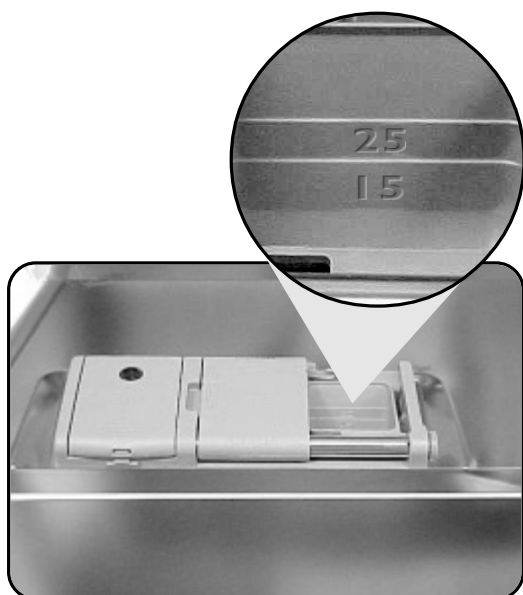

Figure 19/Illus. 19

(Loading Your Dishwasher, continued)

- Place your extra tall item(s) in the lower rack as in Figure 17.

Note: When the cycle is complete, remove the Sprinkler by turning it counter-clockwise until it comes loose from the upper rack spray outlet. Do this before you reinstall the upper rack. Otherwise, your dishwasher could be damaged.

Reinstall the Upper Rack

- Tilt the upper rack upwards and position the upper rack rollers onto the roller guides.
- Continue pushing the upper rack until the rollers are on the guide.
- Push the upper rack into the dishwasher tub.

E. Loading the Silverware Baskets

Both sides of the Flexible Silverware Basket have tops that can be folded up to accommodate large or oddly-shaped items. However, your silverware will receive a more thorough cleaning if you load the silverware baskets with the tops down and use a load pattern similar to the one suggested by Figure 18.

3. Adding Dishwasher Detergent and Rinse Aid

To get the very best results from your Bosch dishwasher, you need to know about:

- General Dispenser Information
- Detergents and Rinse Aids
- Using the Dispenser

A. General Dispenser Information

The Detergent and Rinse Aid Dispenser is located on the inside of your dishwasher door, as shown in Figure 1. The detergent chamber has lines that measure dishwashing detergent to 15 milliliters (ml) and 25 ml, as shown in Figure 19. 45 ml of detergent will completely fill the detergent chamber.

(Continued on next page)

(Chargement du lave-vaisselle, suite)

- Placer le(s) article(s) très grand(s) dans le panier inférieur comme à la figure 17.

Remarque : Lorsque le cycle est complété, enlever la tête gicleur en tournant dans le sens contre horaire jusqu'à ce qu'elle sorte. Faire cela avant de réinstaller le panier supérieur. Autrement, le lave-vaisselle peut être endommagé.

Réinstaller le panier supérieur

- Incliner le panier supérieur vers le haut et positionner les roulettes sur le guide.
- Continuer de pousser le panier supérieur jusqu'à ce que les roulettes soient sur le guide.
- Pousser le panier supérieur dans la cuve du lave-vaisselle.

E. Chargement le panier à ustensiles flexible

Les deux types de paniers à ustensiles Bosch sont dotés de dessus pouvant être pliés pour accommoder de grands articles. Toutefois, les ustensiles seront mieux nettoyés si les paniers à ustensiles sont utilisés avec le dessus abaissé. Voir suggestion à la figure 18.

3. Ajout de détergent et d'agent de rinçage

Pour obtenir les meilleurs résultats du lave-vaisselle Bosch, il faut savoir :

- Généralités du distributeur
- Détergents et agent de rinçage
- Utilisation du distributeur

A. Généralités du distributeur

Le distributeur de détergent et agent de rinçage est situé à l'intérieur de la porte du lave-vaisselle comme à la figure 1. La section du détergent de chaque distributeur est dotée de lignes qui mesurent le détergent de 15 à 25 ml, comme indiqué à la figure 19. 45 ml de détergent remplissent complètement la section détergent.

(Suite à la page suivante)

(Como Cargar Su Lavadora de Platos, continúa)

- Cargue las piezas extra grandes en el estante inferior como muestra la Ilustración 17.

Nota: Cuando termine el ciclo, quite la Boquilla Regadera dándole vuelta al contrario del reloj hasta que se desprenda de la salida de agua. Quítela antes de reinstalar el estante superior. De lo contrario, su lavadora de platos podría dañarse.

Reinstalación del Estante Superior

- Incline el estante superior hacia arriba e introduzca los rodillos del estante superior en sus rieles.
- Siga empujando el estante superior hasta que los rodillos estén situados en sus rieles.
- Deslice el estante superior hacia adentro de la tina de la lavadora de platos.

E. Como Cargar las Canastas para los Cubiertos

Las dos mitades de la Canasta Flexible para los Cubiertos tienen tapaderas que se pueden doblar hacia arriba para poder acomodar piezas grandes o las de forma irregular. Sin embargo, sus cubiertos resultarán más limpios si instala las canastas con la cubierta hacia abajo y si sigue el ejemplo de como acomodar una carga como la que se sugiere en la Ilustración 18.

3. Añadir Detergente de Lavadora de Platos y Agente de Enjuague

Para realizar los mejores resultados con su lavadora de platos Bosch, usted necesita informarse acerca de:

- Información General del Surtidor
- Datos acerca de los Detergentes y Agentes de Enjuague
- Como Usar el Surtidor

A. Información General Referente al Surtidor

El Surtidor de Detergente y de Agente de Enjuague se encuentra en la cara interior de la puerta de la lavadora de platos como muestra la Ilustración 1. El compartimiento para el detergente tiene rayas que miden la cantidad de detergente para lavadoras de platos hasta 15 mililitros (ml) y 25 ml como muestra la Ilustración 19. 45 ml de detergente llena totalmente el compartimiento.

(Continúa en la página siguiente)

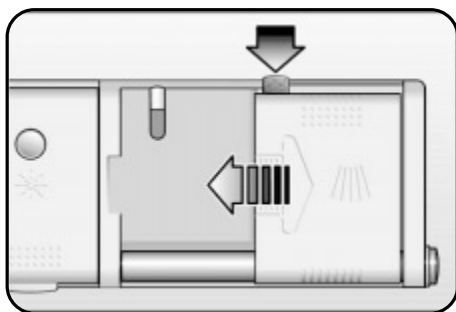

Figure 20/Ilus. 20

WATER TYPE:	Hard	Medium	Soft
WASH CYCLE:			
Auto Super Wash	45 ml	45 ml	25-45 ml
Auto Wash	25-45 ml	25 ml	15-25 ml
Auto Delicate Wash	25 ml	15-25 ml	15 ml
Quick Wash	15-25 ml	15 ml	15 ml
Rinse and Hold	None	None	None
Extreme Wash	45ml	45ml	25-45ml
Regular Wash	25-45ml	25ml	15-25ml
Enviro Care	25ml	15-25ml	15ml
Glass Care	15-25ml	15ml	15ml

Table 1

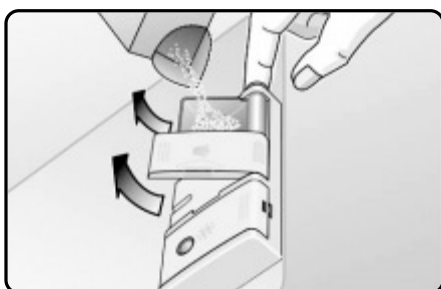

Figure 21/Ilus. 21

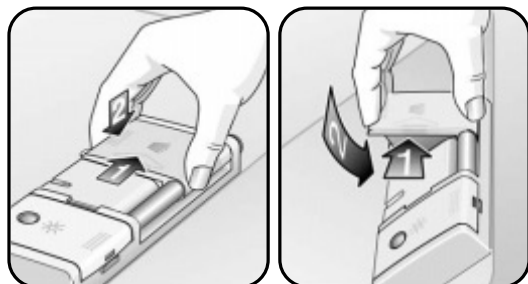

Figure 22/Ilus. 22

(Adding Dishwasher Detergent and Rinse Aid, continued)

B. Detergents and Rinse Aids

For thoroughly clean dishes, use the correct type and amount of dishwashing detergent. Use only detergents specifically designed for automatic dishwashers. Do not use hand dishwashing products, as they may cause excessive suds and possibly damage your Bosch dishwasher. Do not use powder detergents that contain a drying additive. **Important:** Too much detergent in soft water may cause etching in glassware. A rinse aid provides the best drying results, diminishes water spotting, and rinses the internal parts of the dishwasher. **Always** use a rinse aid, and **use only liquid rinse aid** in your Bosch dishwasher.

C. Using the Dispenser

Filling With Detergent

1. If the detergent dispenser cover is closed, open it by pressing the blue release tab **into the dispenser as shown** in Figure 20. The cover will slide open to the left. **Note: Pushing down on the release tab will not open the cover.**
2. With the dishwasher door fully open, fill the detergent chamber with the amount of detergent recommended in Table 1, using the measurement lines in the chamber as a guide. **OR . . .**
3. With the dishwasher door half-open, press the blue button on the right side of the dispenser, as shown in Figure 21. The dispenser cover and chamber will swing upward. Fill the detergent chamber with the amount of detergent recommended in Table 1, using the measurement lines in the chamber as a guide.
4. To close the cover, slide the cover in the direction of the arrow on the cover, as shown in Figure 22 arrow 1, and press down **firmly** as shown in Figure 21 arrow 2, until the release tab catches.

(Continued on next page)

(Adding Dishwasher Detergent and Rinse Aid, suite)**B. Détergents et agent de rinçage**

Pour une vaisselle propre, utiliser le type et la quantité appropriés de détergent. Utiliser seulement ceux spécifiquement conçus pour les lave-vaisselle automatiques. Ne pas utiliser les produits pour laver la vaisselle à la main, car ils peuvent causer un excès de mousse et endommager le lave-vaisselle Bosch. Ne pas utiliser de détergents en poudre contenant un additif de séchage.

Important : Trop de détergent dans une eau douce peut causer des rayures sur les verres.

Un agent de rinçage offre les meilleurs résultats de séchage, réduisant les taches et rinçant les pièces internes du lave-vaisselle.

Toujours utiliser un agent de rinçage et **seulement en liquide** dans le lave-vaisselle Bosch.

C. Utilisation du distributeur**Remplir avec du détergent**

1. Si le couvercle est fermé, l'ouvrir en pressant la languette de dégagement **dans le distributeur** comme à la figure 20. Le couvercle s'ouvre vers la gauche.

Remarque : en poussant la languette de dégagement, cela n'ouvre pas le couvercle.

2. La porte du lave-vaisselle complètement ouverte, remplir la section détergent avec la quantité recommandée, tableau 1. Utiliser les lignes comme décrit dans le guide **OU...**

3. La porte à demi-ouverte, presser la touche sur le côté droit du distributeur, figure 21. Le couvercle et la section se déplacent vers le haut. Remplir la section détergent avec la quantité recommandée de détergent, tableau 1. Utiliser les lignes comme décrit dans le guide.

4. Pour fermer le couvercle, le faire glisser dans le sens de la flèche sur le couvercle, figure 22, flèche 1 et presser **fermement** (figure 22, flèche 2) jusqu'à ce qu'il s'enclenche.

(Suite à la page suivante)

(Añadir Detergente de Lavadora de Platos y Agente de Enjuague, continúa)**B. Los Detergentes y los Agentes de Enjuague**

Para realizar una limpieza minuciosa de su vajilla, use la cantidad y el tipo correctos de detergente para lavadoras de platos. Use únicamente los detergentes elaborados específicamente para uso en lavadoras de platos automáticas. No use productos de lavado a mano porque podrían causar exceso de espuma y posiblemente dañar su lavadora de platos Bosch. No use detergentes en polvo que contienen un aditivo de secado.

Importante: El exceso de detergente en agua blanda puede rayar su cristalería como si fuera agua fuerte.

Un agente de enjuague proporciona los mejores resultados de secado, disminuye las manchas de agua y enjuaga las partes interiores de la lavadora. **Siempre** use un agente de enjuague y **use únicamente un agente de enjuague líquido** con su lavadora de platos Bosch.

C. Como Usar el Surtidor**Llenar Con Detergente**

1. Si la cubierta del surtidor de detergente está cerrada, ábrala por medio de oprimir la lengüeta de desenganche azul **hacia adentro del surtidor** tal como muestra la Ilustración 20. La cubierta se desliza hacia la izquierda.

Nota: La cubierta no se abre cuando se oprime la lengüeta de desenganche.

2. Abra totalmente la puerta de la lavadora de platos, llene el compartimiento de detergente con la cantidad recomendada en el Cuadro 1, guiándose por las rayas de medición en el compartimiento, **O** ...

3. Abra a medias la puerta de la lavadora de platos, oprima el botón azul en el lado derecho del surtidor, tal como muestra la Ilustración 21. La cubierta y el compartimiento del surtidor giran hacia arriba. Llene el compartimiento para el detergente con la cantidad recomendada en el Cuadro 1, guiándose por las rayas de medición en el compartimiento.

4. Para cerrar la cubierta, deslícela en la dirección de la flecha que figura en la cubierta como muestra la Ilustración 22 flecha 1 y oprima **firmemente** hasta que se enganche la lengüeta como muestra la Ilustración 22 flecha 2 hasta que la lengüeta se enganche.

(Continúa en la página siguiente)



Figure 23/Ilus. 23

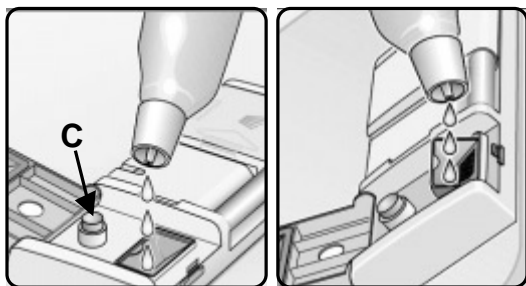

Figure 24/Ilus. 24

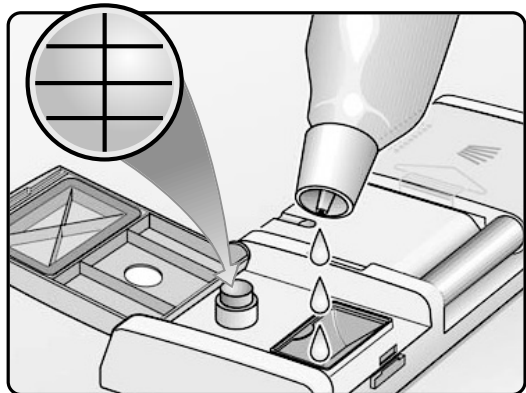

Figure 25/Ilus. 25

(Detergents and Rinse Aids, Continued)

Filling With Rinse Aid

1. Open the Rinse Aid Dispenser cover by pressing the release button, as shown in Figure 23, and lifting the cover.
2. With the dishwasher door fully open, add liquid rinse aid to the dispenser, as shown in Figure 24A, until the level indicator (Figure 24C) is dark.

OR . . .

3. With the dishwasher door half open, pull the filling trough upward, as shown in Figure 24B, until it snaps into position. Add liquid rinse aid to the dispenser, as shown in Figure 24B, until the level indicator (Figure 24C) is dark.
4. Close the dispenser cover by returning it to its closed position and pressing it **firmly** until it snaps shut.
5. Refill the rinse aid dispenser when the level indicator shows a silver background with black lines, as shown in Figure 25 or when your dishwasher's display shows "Refill rinse aid" (see page 40 of this manual).

Note: The amount of rinse aid dispensed by the Premium Dispenser can be regulated for the best results. See page 40 of this manual for instructions on this feature.

(Continued on next page)

Détergents et agent de rinçage, suite)**Remplir d'agent de rinçage**

1. Ouvrir le couvercle du distributeur d'agent de rinçage en pressant le bouton de dégagement (figure 23) et en soulevant le couvercle.
2. La porte du lave-vaisselle ouverte, ajouter l'agent de rinçage comme à la figure 24A jusqu'à ce que l'indicateur de niveau soit foncé. **OU...**
3. La porte à demi-ouverte, tirer vers le haut (figure 24B) jusqu'à ce qu'il s'enclenche en position. Ajouter l'agent de rinçage, comme à la figure 24B jusqu'à ce que l'indicateur de niveau soit foncé.
4. Refermer le couvercle en le remettant à sa position fermée et en le pressant **fermement** pour qu'il s'enclenche.
5. Remplir le distributeur d'agent de rinçage lorsque l'indicateur de niveau montre un fond ton argent avec des lignes noires, figure 25 ou lorsque l'appareil affiche "remplissage d'agent de rinçage (voir page 40 dans ce guide).

Remarque: La quantité d'agent de rinçage distribué peut être réglée pour obtenir de meilleurs résultats. Voir la page 40 dans ce guide d'instructions pour plus de détails.

(Detergentes y Agentes de Enjuague, continúa)**Llenar Con Agente De Enjuague**

1. Abra la cubierta del Surtidor de Agente de Enjuague por medio de oprimir el botón de desenganche, tal como muestra la Ilustración 23 y levantar la cubierta.
 2. Abra totalmente la puerta de la lavadora de platos para poder verter el agente de enjuague en forma líquida en el surtidor, tal como muestra la Ilustración 24A, hasta que el indicador del nivel (Ilustración 24C) se cambie al color oscuro.
 - O...**
 3. Abra a medias la puerta de la lavadora de platos, jale la boquilla de llenado hacia arriba, tal como muestra la Ilustración 24B, hasta que se encaje repentinamente. Vierta el agente de enjuague líquido en el surtidor, tal como muestra la Ilustración 24B hasta que el indicador del nivel (Ilustración 24C) se cambie al color oscuro.
 4. Cierre la cubierta del surtidor por medio de reacomodarla en su posición cerrada y oprimir **firmemente** hasta que se encaje repentinamente.
 5. Rellene el surtidor de agente de enjuague cuando el indicador del nivel muestra un fondo plateado con rayas negras, como muestra la Ilustración 25 o cuando el visualizador de su lavadora proyecte "Refill rinse aid" (es decir "Rellenar con agente de enjuague") (véase la página 40 de este manual).
- Nota:** Para realizar los mejores resultados, Ud. puede controlar la cantidad de agente de enjuague suministrada por el Surtidor Super [*Premium Dispenser*]. Consulte la página 40 en este manual para averiguar las instrucciones de esta función.

(Continúa en la página siguiente)

4. Starting Your Dishwasher

Initial Start-Up

After you've prepared your dishes, loaded your dishwasher, and added dishwashing detergent and rinse aid, you may start your dishwasher.

Press the On/Off button. The display will show



This is the Language Select screen, from which you select the language your Bosch Apexx™ dishwasher display will show. You can choose either American English (AE), Canadian French (CF), or Mexican Spanish (MS). On the initial start-up, the AE will flash because the default language is American English. If you desire one of the other languages, press the “+” and “-” buttons until your desired language symbol flashes. When your desired language symbol flashes, press the green button to set the selected language.

(Continued on next page)

Mise en marche du lave-vaisselle

Mise en marche initiale

Après avoir préparé la vaisselle, chargé le lave-vaisselle et ajouté le détergent et l'agent de rinçage, l'on peut mettre le lave-vaisselle en marche.

Presser la touche marche-arrêt. L'affichage indique :



Ceci est l'affichage de sélection de langue, où l'on peut sélectionner la langue de l'affichage du lave-vaisselle Apexx de Bosch. L'on peut choisir anglais américain (AE), français canadien (CF) ou espagnol mexicain (MS). À la mise en marche initiale, AE clignote comme langue par défaut. Si l'on désire choisir une autre langue, presser les touches + et - jusqu'à ce que le symbole de la langue désirée clignote, puis presser la touche verte pour sélectionner la langue.

(Suite à la page suivante)

4. Como Poner en Marcha su Lavadora de Platos

Arranque Inicial

Después de preparar su vajilla, de cargar su lavadora y de añadir el detergente para lavadoras de platos y el agente de enjuague, usted puede poner en marcha su lavadora.

Pulse el botón Prender/Apagar [On/Off]. El visualizador indicará



Ésta es la pantalla de Selección de Idioma [Language Select] por medio de la cual usted escoge el idioma que figura en el visualizador de su lavadora de platos Bosch Apexx™. Usted puede seleccionar inglés americano (AE), francés canadiense (CF) o español mexicano (MS). Durante el arranque inicial, el AE se proyectará debido a que el idioma por omisión es el inglés americano. Si prefiere otro idioma, pulse los botones “+” y “-” hasta que brille el símbolo del idioma que desea. Cuando brille el símbolo del idioma que usted prefiere, pulse el botón verde para establecer el idioma seleccionado.

(Continúa en la página siguiente)

(Starting Your Dishwasher, continued)

When you press the green button, the display will show



This is the Main Menu screen, and it is very important, because all of your Bosch Apexx™'s wash cycles and options are selected from the Main Menu Screen. Remember what this screen looks like, because this manual will refer to it often.

Notice that all of the buttons have arrows pointing at them. In some screens some buttons will not have arrows. Only the buttons that have arrows pointing at them are activated. If you push a button that does not have an arrow, your dishwasher will emit a tone.

In the Main Menu screen the top row of text tells you which wash cycle is selected. On the initial start-up the display will show Auto Wash, the default wash cycle. All of the Options are also factory set on their default settings. Information about the Bosch Apexx™ wash cycles begins on page 33 of this manual. Information about the Options begins on page 35.

You should wash your first load of dishes with the default settings. You will then know if any of the options need to be changed. To start your dishwasher, press the green Start button and close the dishwasher door.

(Continued on next page)

English

Mise en marche du lave-vaisselle (suite)

Lorsque l'on presse la touche verte, l'affichage indique :



Ceci est le menu principal et est très important, car les cycles de lavage de l'appareil Apexx de Bosch™ et les options sont sélectionnés depuis ce menu principal. Se rappeler de ce menu, car le guide s'y réfère souvent.

Noter que toutes les touches ont des flèches. Pour certains affichages, certaines touches n'ont pas de flèche. Seules les touches avec flèches sont activées. Si l'on presse une touche sans flèche, le lave-vaisselle émet une tonalité.

Au menu principal, la ligne supérieure indique quel cycle de lavage a été sélectionné. À la mise en marche initiale, l'affichage indique lavage automatique (auto wash) par défaut. Toutes les options sont aussi réglées en usine par défaut. L'information concernant les cycles de lavage de l'appareil Apexx de Bosch™ commencent à la page 33 et celle pour les options à la page 35.

Il est préférable de faire les premiers lavages avec les réglages par défaut. L'on sait ainsi si des options doivent être modifiées. Mettre le lave-vaisselle en marche en pressant la touche marche verte et fermer la porte.

(Suite à la page suivante)

Français

(Como Poner en Marcha su Lavadora de Platos, continúa)

Cuando usted pulsa el botón verde, el visualizador indica



Ésta es la pantalla del Menú Principal [Main Menu Screen] y es muy importante debido a que todos los ciclos de lavado y funciones se seleccionan desde la Pantalla del Menú Principal. Recuerde esta pantalla porque este manual se refiere a ésta última frecuentemente.

Note que en este caso todos los botones tienen flechas que los señalan. En ciertas pantallas, algunos botones no tendrán flechas. Se accionan solamente los botones señalados por las flechas. Si pulsa un botón sin flecha, la lavadora suena un timbre.

En la pantalla del Menú Principal, la línea de texto en la parte superior le indica cual ciclo de lavado está seleccionado. Durante el primer arranque, el visualizador indicará "Auto Wash", el ciclo de lavado seleccionado por omisión. Además, la fábrica ajusta todas las Opciones por omisión. Información acerca de los ciclos de lavado de la Bosch Apexx™ empieza en la página 33 de este manual. Información con respecto a las Opciones comienza en la página 35.

Recomendamos que lave su primera carga de vajilla bajo los ajustes por omisión. Entonces usted podrá darse cuenta si cualquiera de las opciones necesita cambiarse. Para poner en marcha su lavadora, pulse el botón verde "Start" (es decir "Arranque") y cierre la puerta de la lavadora.

(Continúa en la página siguiente)

Español

(Starting Your Dishwasher, continued)

Your dishwasher will start automatically in the Auto Wash cycle and continue operating until the end of the cycle.

WARNING: YOU COULD BE SERIOUSLY SCALDED IF YOU OPEN THE DISHWASHER DOOR QUICKLY DURING A WASH OR RINSE CYCLE. ALWAYS WAIT AT LEAST 10 SECONDS (OR UNTIL WATER NOISES STOP) BEFORE FULLY OPENING THE DISHWASHER DOOR.

Once you start the dishwasher, leave the dishwasher door shut until it finishes the cycle. At the end of the cycle the dishwasher will stop and will emit a tone. The tone will continue sounding until you open the dishwasher door. Press the On/Off button to turn your dishwasher off, and unload your dishes. For more information on unloading your dishes, see page 42, "Unloading Your Dishes".

If you think one or more of your dishwasher's options should be changed, see page 36, "Setting Your Dishwasher's Options". Any changes you make to your dishwasher's options will automatically apply to your future wash cycle choices, until you change the options again.

Mise en marche du lave-vaisselle (suite)

Le lave-vaisselle commence automatiquement le cycle de lavage automatique et poursuit jusqu'à la fin.

AVERTISSEMENT : L'ON PEUT SE BRÛLER SÉRIEUSEMENT SI L'ON OUVRE LA PORTE RAPIDEMENT PENDANT LE CYCLE DE LAVAGE OU DE RINÇAGE. TOUJOURS ATTENDRE AU MOINS 10 SECONDES (OU JUSQU'À CE QUE LES BRUITS D'EAU CESSENT) AVANT D'OUVRIER COMPLÈTEMENT LA PORTE.

Une fois le lave-vaisselle actionné, laissez la porte fermée jusqu'à la fin du cycle. Une fois l'appareil en marche, laissez la porte fermée jusqu'à la fin du cycle. À la fin du cycle, le lave-vaisselle s'arrête et émet une tonalité qui continue jusqu'à ce que la porte soit ouverte. Presser la touche marche-arrêt pour arrêter l'appareil et décharger la vaisselle. Pour plus de détails sur le déchargement de la vaisselle, voir page 42 «Déchargement de la vaisselle».

Si l'on croit qu'une ou plusieurs options doivent être changées, voir page 36 «Réglage des options du lave-vaisselle». Tout changement aux options s'appliquent automatiquement aux choix de cycles ultérieurs, jusqu'à ce que les options soient changées de nouveau.

(Como Poner en Marcha su Lavadora de Platos, continúa)

Su lavadora se pone en marcha automáticamente en el ciclo "Auto Wash" y continúa funcionando hasta que termine el ciclo.

AVISO: USTED CORRE EL RIESGO DE ESCALDARSE GRAVEMENTE SI ABRE REPENTINAMENTE LA PUERTA DE LA LAVADORA DE PLATOS DURANTE UN CICLO DE LAVADO O DE ENJUAGUE. SIEMPRE ESPERE 10 MINUTOS POR LO MENOS (O HASTA QUE CESE EL RUIDO DEL AGUA) ANTES DE ABRIR PLENAMENTE LA PUERTA DE LA LAVADORA.

Ya que ponga en marcha la lavadora, deje la puerta cerrada hasta que el ciclo termine. La lavadora toca un timbre y se apaga cuando el ciclo termina. El timbre sigue sonando hasta que usted abra la puerta de la lavadora. Pulse el botón "On/Off" para apagar su lavadora y descargar su vajilla. Para averiguar más información acerca de como descargar la vajilla, consulte la página 42, "Como Descargar su Lavadora de Platos".

Si piensa que debe cambiar una o más de las opciones, consulte la página 36, "Como Seleccionar las Opciones de su Lavadora de Platos". Cualquier cambio de las opciones que Ud. efectúe se activará automáticamente en sus futuras selecciones de ciclo de lavado, hasta el momento que usted cambie las opciones otra vez.

A. Select the Proper Wash Cycle

Dishwashing needs will vary from load to load. Here are some general guidelines that will help you select the proper wash cycle for the best cleaning.

You may choose from two sets of wash cycles: the Automatic Wash Cycles and the Specialty Cycles. The Automatic Wash Cycles are selected from the Main Menu and are controlled by the Bosch Apexx™ Sensotronic^{2TM} system that precisely adjusts the cycle times, water consumption, and water temperature according to the water quality. For your day-to-day dishwashing, it is strongly recommended that you use the Bosch Apexx™ Automatic Wash Cycles, as they save you money by using the precise amount of water and energy necessary to get your dishes clean.

The Automatic Wash Cycles

The Auto Wash cycle will thoroughly clean most normal, everyday loads having loosely attached foods. More heavily soiled dishware, and pots and pans with baked-on, dried-on, or stuck-on foods will require Auto Super Wash. For more lightly soiled dishware, such as coffee cups and glasses, try Quick Wash. A small load with normal soiling can be kept in your dishwasher until you have enough dishes for a full load by selecting the Rinse and Hold Cycle. For delicate or heirloom dishware and silverware, or other special pieces, select Auto Delicate Wash, but only after referring to the **Materials** section on pages 12 and 13 of this manual. For more information on the wash cycles, turn to the **Bosch Apexx™ Dishwasher Features Description** on pages 8 and 9 in this manual.

(Continued on next page)

English

A. Sélectionner un cycle de lavage approprié

Les besoins varient d'une charge à l'autre. Voici certaines généralités qui permettront de sélectionner un cycle approprié pour un meilleur nettoyage.

L'on peut choisir deux jeux de cycles de lavage : Lavage automatique et lavage spécialité. Les cycles de lavage automatique sont sélectionnés au menu principal et contrôlés par le système Sensotronic^{2mc} qui règle de façon précise les durées de cycles, consommation et température d'eau selon la qualité de l'eau. Pour un lavage de tous les jours, ceci permet d'économiser de l'argent en utilisant une quantité d'eau précise et de l'énergie pour obtenir une vaisselle propre.

Cycles de lavage automatique

Le cycle de Lavage Automatique lavera la plupart des charges quotidiennes ayant des aliments plus ou moins collés. Pour la vaisselle plus sale, des casseroles collées ou encrassées, le Super Lavage Automatique sera requis. Ils peuvent aussi nécessiter un trempage ou un récurage à la main. Pour la plupart de la vaisselle légèrement sale, essayer le lavage rapide. Une petite quantité de vaisselle légèrement sale peut demeurer dans le lave-vaisselle jusqu'à ce qu'il y ait suffisamment de vaisselle. Pour la vaisselle délicate, l'argenterie et autres semblables, sélectionner le lavage délicat, mais SEULEMENT après avoir consulté la section **Matériaux** dans ce guide, pages 12 et 13. Pour plus de détails sur les cycles de lavage, voir **Description des caractéristiques du lave-vaisselle Bosch Apexx™** dans ce guide.

(Suite à la page suivante)

Français

A. Como Seleccionar el Ciclo de Lavado Apropriado

Cada tipo de carga exige sus propios requisitos. Le presentamos algunas líneas directivas generales que le ayudarán en seleccionar el ciclo de lavado adecuado para realizar la mejor limpieza.

Usted puede escoger entre dos conjuntos de ciclos de lavado: Los Ciclos Automáticos de Lavado y los Ciclos Especiales. Los Ciclos Automáticos de Lavado se seleccionan por medio del Menú Principal [Main Menu] y se controlan por el sistema Sensotronic^{2TM} de la Bosch Apexx™ el cual ajusta con precisión la duración de los ciclos junto con el consumo y la temperatura del agua conforme a la calidad del agua. Para un lavado ordinario, le recomendamos mucho que utilice los Ciclos Automáticos de Lavado de la Bosch Apexx™ ya que le ahorran dinero por medio de controlar la cantidad precisa y necesaria de agua y energía para limpiar su vajilla.

Los Ciclos Automáticos de Lavado

El ciclo "Auto Wash" limpia a fondo la mayoría de las cargas ordinarias de cada día que tienen alimentos pegados ligeramente. La vajilla más sucia junto con las ollas y los sartenes con alimentos pegados y secos necesita el lavado superior de "Auto Super Wash". Para la vajilla con muy poco desecho tal como las tazas de café y los vasos, trate el uso del lavado rápido "Quick Wash". Una carga pequeña con suciedad ordinaria puede mantenerse en su lavadora hasta tener bastante vajilla para completar la carga después de que se seleccione el ciclo de enjuagar y mantener "Rinse and Hold". Para la vajilla y la platería delicada o las de gran valor, u otras piezas especiales, seleccione el lavado delicado "Auto Delicate Wash", pero sólo después de haber consultado la sección **Materiales** en las páginas 12 y 13 de este manual. Para averiguar más información con respecto a los ciclos de lavado, dirijase a la sección Descripción de las Características de la Lavadora de Platos Bosch Apexx™ en las páginas 8 y 9 en este manual.

(Continúa en la página siguiente)

Español

(Select the Proper Wash Cycle, continued)

In the Main Menu, press the "+" and "-" buttons until the display shows the desired wash cycle. When the display shows the desired wash cycle, press the green Start button and shut the dishwasher door.

The Specialty Cycles

For descriptions of the Specialty Cycles go to the Bosch Apexx™ Features Descriptions on page 9 in this manual.

In the Main Menu, press the Options button until the display shows



This is the Standard Programs menu. Press the Standard Programs button. The display will show one of the Specialty Cycles (Glass Care in this example).



The Return button will return the screen to the Standard Programs screen.

(Continued on next page)

(Sélection du cycle de lavage approprié suite)

Au menu principal, presser les touches + et - jusqu'à ce que l'affichage indique le cycle de lavage désiré. Lorsqu'il figure, presser la touche marche verte et fermer la porte du lave-vaisselle.

Cycles spécialités

Pour une description des cycles spécialités, aller la page 9 Descriptions des caractéristiques Apexx Bosch.

Au menu principal, presser la touche options jusqu'à ce que l'affichage indique :



Ceci est le menu programmes standard. Presser la touche programmes standard. L'affichage montre un des cycles spécialité (verres dans cet exemple).



La touche retour (return) permet de revenir à l'affichage programmes standard.

(Suite à la page suivante)

(Como Seleccionar el Ciclo de Lavado Apropiado, continúa)

En la pantalla "Main Menu", pulse los botones "+" y "-" hasta que el visualizador indique el ciclo de lavado que Ud. prefiere. Cuando el visualizador proyecta el ciclo de lavado que usted desea, pulse el botón verde "Start" ("Poner en Marcha") y cierre la puerta de la lavadora.

Los Ciclos Especiales

Para averiguar las descripciones de los Ciclos Especiales, consulte la sección Descripciones de las Características de la Bosch Apexx™ en la página 9 de este manual.

En "Main Menu" pulse el botón "Options" ("Opciones") hasta que el visualizador proyecte

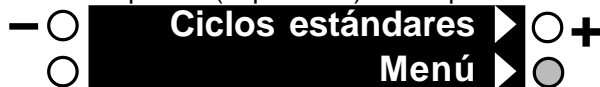

Éste es el menu de Programas Estándar [Standard Programs]. Pulse el botón "Standard Programs". El visualizador proyectará uno de los Ciclos Especiales ("Glass Care" en este caso).



El botón de Retroceso [Return] volverá la pantalla a la de "Standard Programs".

(Continúa en la página siguiente)

(Select the Proper Wash Cycle, continued)

Use the "+" and "-" buttons to select the cycle you desire. When the display shows you desired cycle, press the green Main Menu button (the display will show the Main Menu screen), then press the green Start button and shut the dishwasher door. Your dishwasher will start automatically.

Bosch Apexx™ Dishwasher Options

Your Bosch Apexx™ Dishwasher has options that allow you to tailor its performance to your specific dishwashing needs. These options are:

1. Delay Start. You can delay the start of the wash cycle for up to 24 hours.
2. Optimiser. You can reduce the running time of a cycle and still have clean dishes.
3. Drying Heat. You can choose between three rinse water temperatures to control condensation drying. For more information on Condensation Drying go to page 42 of this manual.
4. Cycle Completion Signal Volume. Your dishwasher emits a tone when it has finished washing your dishes. You can increase and decrease the tone's volume, or you can turn it off.
5. Rinse Aid Dispenser. Dispenses proper amount of rinse aid to keep dishes from being spotted or streaked.
6. Language Selection. You can choose the language the dishwasher display will show.
7. Standard Programs. These are the Bosch Apexx™ Specialty Cycles.

(Continued on next page)

English

(Sélection du cycle de lavage approprié suite)

Utiliser les touches + et - pour sélectionner le cycle désiré. Lorsque l'affichage indique le cycle désiré, presser la touche menu principal verte (affichage montrant le menu principal), puis presser la touche marche verte et fermer la porte du lave-vaisselle. Ce dernier se met automatiquement en marche.

Options du lave-vaisselle Apexx de Bosch

Ce lave-vaisselle est doté d'options permettant de le régler sur mesure selon les besoins. Ces options sont :

1. Marche différée. L'on peut différer le cycle de lavage jusqu'à 24 heures.
2. Optimiser. L'on peut réduire la durée d'un cycle et avoir de la vaisselle propre.
3. Chaleur sèche. L'on peut choisir entre trois températures d'eau de rinçage pour contrôler le séchage par condensation. Pour plus de détails, aller à la page 42.
4. Volume du signal de fin de cycle. Le lave-vaisselle émet une tonalité à la fin du lavage. L'on peut amplifier ou atténuer le volume ou le mettre hors circuit.
5. Distributeur d'agent de rinçage. Donne la quantité approprié d'agent de rinçage pour empêcher les taches et les rayures.
6. Sélection de langue. L'on peut choisir la langue de l'affichage.
7. Programmes standard. Ce sont les cycles spécialités de l'appareil Apexx de Bosch.

(Suite à la page suivante)

Français

(Como Seleccionar el Ciclo de Lavado Apropiado, continúa)

Pulse los botones "+" y "-" para seleccionar el ciclo que prefiere. Cuando el visualizador proyecta el ciclo que Ud. desea, pulse el botón verde "Main Menu" (el visualizador proyectará la pantalla "Main Menu"), después pulse el botón verde "Start" ("Poner en Marcha") y cierre la puerta de la lavadora. Su lavadora de platos se pondrá en marcha automáticamente.

Opciones de la Lavadora de Platos Bosch Apexx™

Su Lavadora de Platos Bosch Apexx™ cuenta con opciones que le permiten ajustar el rendimiento según las necesidades particulares de la carga de vajilla. Estas opciones son:

1. Atraso de Arranque [*Delay Start*]. Se puede atrasar la puesta en marcha del ciclo de lavado por hasta 24 horas.
2. "Optimizador" [*Optimiser*]. Se puede reducir la duración de algún ciclo y todavía limpiar la vajilla.
3. Calor Secante. Usted puede escoger entre tres temperaturas de agua de enjuague para controlar el secado por condensación. Para averiguar más información acerca del Secado por Condensación, consulte la página 42 de este manual.
4. Intensidad de la Señal de Terminación de Ciclo. Su lavadora suena un timbre cuando termina la limpieza de su vajilla. Usted puede aumentar o disminuir el volumen del timbre o lo puede apagar.
5. Surtidor de Agente de Enjuague. Suministra la cantidad adecuada de agente de enjuague para prevenir manchas en la vajilla.
6. Selección de Idioma. Se puede escoger el idioma que el visualizador de la lavadora proyectará.
7. Programas Estándar. Éstos son los Ciclos Especiales de la Bosch Apexx™.

(Continúa en la página siguiente)

Español

Setting Your Bosch Apexx™ Dishwasher Options

Delay Start

1. Open the dishwasher door far enough to expose the control panel.
2. Press the On/Off button. The display will show the Main Menu
3. Press the Option button once. The display will show



4. Press the "+" and "-" buttons to increase and decrease the amount of delay time in 30 minute increments. When the display shows the amount of delay time desired, press the green Main Menu button once if you wish to change other options, or twice (to start the dishwasher) and shut the dishwasher door if you wish to begin the wash cycle.

(Continued on next page)

Réglage des options du lave-vaisselle Apexx de Bosch

Mise en marche différée

1. Ouvrir la porte du lave-vaisselle assez loing pour exposer le panneau de contrôle.
2. Presser la touche marche-arrêt. L'affichage montre le menu principal.
3. Presser la touche option une fois. L'affichage montre :



4. Presser les touche + et - pour augmenter ou diminuer le différé en tranches de 30 minutes. Lorsque l'affichage indique le différé désiré, presser la touche menu principal verte une fois si l'on désire changer d'autres options ou deux fois (pour mettre en marche le lave-vaisselle) et fermer la porte si l'on désire enclencher le cycle de lavage.

(Suite à la page suivante)

Como Seleccionar las Opciones de su Bosch Apexx™

Atraso de Arranque [Delay Start]

1. Abra la puerta sólo suficientemente para exponer el panel de control.
2. Pulse el botón "On/Off". El visualizador proyecta "Main Menu" ("Menú Principal").
3. Pulse el botón "Options" ("Opciones") una sola vez. El visualizador proyectará



4. Pulse los botones "+" y "-" para aumentar o disminuir la duración del atraso por incrementos de 30 minutos. Cuando el visualizador muestra la duración de atraso que Ud. desea, pulse el botón verde "Main Menu" una sola vez si quiere cambiar otras opciones o dos veces (para poner en marcha la lavadora) y cierre la puerta de la lavadora si quiere que comience el ciclo de lavado.

(Continúa en la página siguiente)

(Setting Your Bosch Apexx™ Dishwasher Options, continued)

OptiMiser™

1. Open the dishwasher door far enough to expose the control panel.
2. Press the On/Off button. The display will show the Main Menu.
3. Press the Option button twice. The display shows



4. Press the “+” and “-” buttons to turn the OptiMiser™ option either on or off. When the display shows your selection, press the green Main Menu button once if you wish to change other options, or twice (to start the dishwasher) and shut the dishwasher door if you wish to begin the wash cycle.

(Continued on next page)

English

(Réglage des options du lave-vaisselle Apexx de Bosch™ suite)

Optimiser^{mc}

1. Ouvrir la porte du lave-vaisselle assez loing pour exposer le panneau de contrôle.
2. Presser la touche marche-arrêt. L’affichage montre le menu principal.
3. Presser la touche option deux fois. L’affichage montre :



4. Presser les touche + et - pour mettre Optimiser en circuit ou hors circuit. Lorsque l’affichage montre la sélection, presser la touche menu principal verte une fois si l’on désire changer d’autres options ou deux fois (pour mettre en marche le lave-vaisselle) et fermer la porte si l’on désire enclencher le cycle de lavage.

(Suite à la page suivante)

Français

(Como Seleccionar las Opciones de su Bosch Apexx™, continúa)

El “Optimizador” OptiMiser™

1. Abra la puerta sólo suficientemente para exponer el panel de control.
2. Pulse el botón “On/Off”. El visualizador proyecta “Main Menu” (“Menú Principal”).
3. Pulse el botón “Options” (“Opciones”) dos veces. El visualizador proyectará



4. Pulse los botones “+” y “-” para activar o desactivar la opción de OptiMiser™. Cuando el visualizador proyecta su selección, pulse el botón verde “Main Menu” una sola vez si quiere cambiar otras opciones o dos veces (para poner en marcha la lavadora) y cierre la puerta de la lavadora si quiere que comience el ciclo de lavado.

(Continúa en la página siguiente)

Español

(Setting Your Bosch Apexx™ Dishwasher Options, continued)**Drying Heat**

For more information on drying your dishes got to page 42 of this manual.

1. Open the dishwasher door far enough to expose the control panel.
2. Press the On/Off button. The display will show the Main Menu.
3. Press the Option button three times. The display shows



4. Press the "+" and "-" buttons to choose between "No Drying", "Normal Drying", and "Extra Drying". When the display shows your selection, press the green Main Menu button once if you wish to change other options, or twice (to start the dishwasher) and shut the dishwasher door if you wish to begin the wash cycle.

(Continued on next page)

(Réglage des options du lave-vaisselle Apexx de Bosch™ suite)**Chaleur sèche**

Pour plus de détails sur le séchage de la vaisselle, aller à la page 42.

1. Ouvrir la porte du lave-vaisselle assez loing pour exposer le panneau de contrôle.
2. Presser la touche marche-arrêt. L'affichage montre le menu principal.
3. Presser la touche option trois fois. L'affichage montre :



4. Presser les touche + et - pour choisir entre «Aucun séchage», «Séchage normal» et «Séchage extra». Lorsque l'affichage montre la sélection, presser la touche menu principal verte une fois si l'on désire chancher d'autres options ou deux fois (pour mettre en marche le lave-vaisselle) et fermer la porte si l'on désire enclencher le cycle de lavage.

(Suite à la page suivante)

(Como Seleccionar las Opciones de su Bosch Apexx™, continúa)**Calor Secante**

Para averiguar más información acerca del secado de su vajilla, consulte la página 42 de este manual.

1. Abra la puerta sólo suficientemente para exponer el panel de control.
2. Pulse el botón "On/Off". El visualizador proyecta "Main Menu" ("Menú Principal").
3. Pulse el botón "Options" ("Opciones") tres veces. El visualizador proyectará

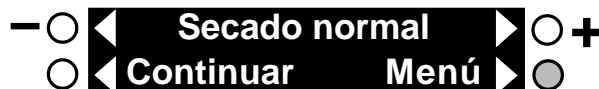

4. Pulse los botones "+" y "-" para escoger entre "No Drying" ("Sin Secado"), "Normal Drying" ("Secado Normal") y "Extra Drying" ("Secado Extra"). Cuando el visualizador muestra su selección, pulse el botón verde "Main Menu" ("Menú Principal") una sola vez si quiere cambiar otras opciones o dos veces (para poner en marcha la lavadora) y cierre la puerta de la lavadora si quiere que comience el ciclo de lavado.

(Continúa en la página siguiente)

(Setting Your Bosch Apexx™ Dishwasher Options, continued)

Cycle Completion Signal

1. Open the dishwasher door far enough to expose the control panel.
2. Press the On/Off button. The display will show the Main Menu.
3. Press the Option button four times. The display shows



4. Your dishwasher will begin emitting the tone so you can hear it at the volume shown on the display. Press the “+” button to increase the volume (6 is loudest); press the “-” button to decrease the volume (0 turns the tone off). When you’ve reached the desired volume, press the green Main Menu button once if you wish to change other options, or twice (to start the dishwasher) and shut the dishwasher door if you wish to begin the wash cycle.

(Continued on next page)

English

(Réglage des options du lave-vaisselle Apexx de Bosch™ suite)

Signal de fin de cycle

1. Ouvrir la porte du lave-vaisselle assez loing pour exposer le panneau de contrôle.
2. Presser la touche marche-arrêt. L’affichage montre le menu principal.
3. Presser la touche option trois fois. L’affichage montre :



4. Le lave-vaisselle commence à émettre une tonalité dont le volume figure à l’affichage. sPresser la touche + pour amplifier le volume (6 étant le plus fort) et la touche - pour diminuer le volume (0 pour hors circuit). Lorsque le volume désiré est réglé, presser la touche menu principal verte une fois si l’on désire changer d’autres options ou deux fois (pour mettre en marche le lave-vaisselle) et fermer la porte si l’on désire enclencher le cycle de lavage.

(Suite à la page suivante)

Français

(Como Seleccionar las Opciones de su Bosch Apexx™, continúa)

Señal de Terminación de Ciclo

1. Abra la puerta sólo suficientemente para exponer el panel de control.
2. Pulse el botón “On/Off”. El visualizador proyecta “Main Menu” (“Menú Principal”).
3. Pulse el botón “Options” (“Opciones”) cuatro veces. E l visualizador proyectará



4. Su lavadora empezará a tocar el timbre para permitirle oírlo al volumen que se muestra en el visualizador. Pulse el botón “+” para aumentar el volumen (6 es el más fuerte); pulse el botón “-” para disminuir el volumen (0 apaga el timbre). Cuando llegue al volumen deseado, pulse el botón verde “Main Menu” una sola vez si quiere cambiar otras opciones o dos veces (para poner en marcha la lavadora) y cierre la puerta de la lavadora si quiere que comience el ciclo de lavado.

(Continúa en la página siguiente)

Español

(Setting Your Bosch Apexx™ Dishwasher Options, continued) Rinse Aid Dispenser

1. Open the dishwasher door far enough to expose the control panel.
2. Press the On/Off button. The display will show the Main Menu.
3. Press the Option button five times. The display shows



4. If your dishes are spotted after washing and drying, press the “+” button to increase the amount of rinse aid dispensed. If your dishes are streaked after washing and drying, press the “-” button to decrease the amount of rinse aid dispensed. When you have set amount, press the green Main Menu button once if you wish to change other options, or twice (to start the dishwasher) and shut the dishwasher door if you wish to begin the wash cycle.
5. When the level of rinse aid is low, the dishwasher display will show



For instructions on refilling the rinse aid dispenser, go to page 28 in this manual. Press the “continue” button to go to the Main Menu.

(Réglage des options du lave-vaisselle Apexx de Bosch™ suite) Distributeur d'agent de rinçage

1. Ouvrir la porte du lave-vaisselle assez loing pour exposer le panneau de contrôle.
2. Presser la touche marche-arrêt. L'affichage montre le menu principal.
3. Presser la touche option une fois. L'affichage montre :



4. Si la vaisselle est tachée après le lavage et le séchage, presser les touche + et - pour augmenter la quantité d'agent de rinçage. Si la vaisselle est rayée après le lavage et le séchage, presser les touche + et - pour diminuer la quantité d'agent de rinçage. Lorsque la quantité est établie, presser la touche menu principal verte une fois si l'on désire changer d'autres options ou deux fois (pour mettre en marche le lave-vaisselle) et fermer la porte si l'on désire enclencher le cycle de lavage.
5. Lorsque le niveau d'agent de rinçage est bas, l'affichage montre :



Pour les instructions sur le remplissage du distributeur d'agent de rinçage, voir page 28. Presser la touche continue pour aller au menu principal.

(Como Seleccionar las Opciones de su Bosch Apexx™, continúa) Surtidor del Agente de Enjuague

1. Abra la puerta sólo suficientemente para exponer el panel de control.
2. Pulse el botón “On/Off”. El visualizador proyecta “Main Menu” (“Menú Principal”).
3. Pulse el botón “Options” (“Opciones”) cinco veces. El visualizador proyectará



4. Si su vajilla resulta con manchas redondas después del lavado y secado, pulse el botón “+” para aumentar la cantidad de agente de enjuague suministrada. Si la vajilla muestra manchas en forma de rayos después del lavado y secado, pulse el botón “-” para disminuir la cantidad de agente de enjuague suministrada. Después de seleccionar la cantidad que desea, pulse el botón verde “Main Menu” una sola vez si quiere cambiar otras opciones o dos veces (para poner en marcha la lavadora) y cierre la puerta de la lavadora si quiere que comience el ciclo de lavado.
5. Cuando el nivel de agente de enjuague es demasiado bajo, el visualizador de la lavadora proyecta



Para averiguar instrucciones acerca de como rellenar el surtidor de agente de enjuague, consulte la página 28 en este manual. Pulse el botón “continue” para ir a la pantalla “Main Menu”.

Interrupting and Cancelling a Cycle

WARNING: YOU COULD BE SERIOUSLY SCALDED IF YOU OPEN THE DISHWASHER DOOR QUICKLY DURING A WASH OR RINSE CYCLE. ALWAYS WAIT AT LEAST 10 SECONDS (OR UNTIL WATER NOISES STOP) BEFORE FULLY OPENING THE DISHWASHER DOOR.

To interrupt a cycle:

1. Open the dishwasher door slightly. Wait at least 10 seconds or until the water noises stop before you fully open the door. The display shows "Cancel Drain" and the time remaining in the current wash cycle.
2. To continue the cycle, shut the dishwasher door. The dishwasher will resume the cycle.

To cancel a cycle:

1. Open the dishwasher door slightly. Wait at least 10 seconds or until the water noises stop before you fully open the door. The display shows "Cancel Drain" and the time remaining in the current wash cycle.
2. Press the "-" Cancel Drain button. The display shows "Close door to drain".
3. Shut the dishwasher door. The dishwasher will drain the water it contains.
4. When the water has been drained, the dishwasher will emit a tone. You may now select another wash cycle, re-start the currently selected cycle, or turn the dishwasher off.

English

Interruption et annulation d'un cycle

AVERTISSEMENT : L'ON PEUT SE BRÛLER SÉRIEUSEMENT SI L'ON OUVRE LA PORTE RAPIDEMENT PENDANT LE CYCLE DE LAVAGE OU DE RINÇAGE. TOUJOURS ATTENDRE AU MOINS 10 SECONDES (OU JUSQU'À CE QUE LES BRUITS D'EAU CESSENT) AVANT D'OUVRIRE COMPLÈTEMENT LA PORTE.

Interrupteur d'un cycle

1. Ouvrir la porte du lave-vaisselle légèrement. Attendre au moins 10 secondes ou jusqu'à ce que les bruits d'eau cessent avant d'ouvrir complètement la porte. L'affichage indique annulation vidange (cancel drain) et la durée résiduelle du cycle de lavage.
2. Pour poursuivre le cycle, fermer la porte. Le lave-vaisselle reprend le cycle.

Annulation d'un cycle

1. Ouvrir la porte du lave-vaisselle légèrement. Attendre au moins 10 secondes ou jusqu'à ce que les bruits d'eau cessent avant d'ouvrir complètement la porte. L'affichage indique annulation vidange (cancel drain) et la durée résiduelle du cycle de lavage.
2. Presser la touche annulation vidange «-». L'affichage indique fermer la porte pour vidanger (close door to drain).
3. Fermer la porte. L'eau contenue dans le lave-vaisselle est drainée.
4. Une fois l'eau drainée, le lave-vaisselle émet une tonalité. L'on peut maintenant choisir un autre cycle, réactiver le cycle sélectionné ou mettre le lave-vaisselle hors circuit.

Français

Como Interrumpir y Cancelar un Ciclo

AVISO: USTED CORRE EL RIESGO DE ESCALDARSE GRAVEMENTE SI ABRE REPENTINAMENTE LA PUERTA DE LA LAVADORA DURANTE EL CICLO DE LAVADO O SECADO. SIEMPRE ESPERE 10 SEGUNDOS POR LO MENOS (O HASTA QUE CESE EL RUIDO DEL AGUA) ANTES DE ABRIR PLENAMENTE LA PUERTA DE LA LAVADORA.

Para interrumpir un ciclo:

1. Abra un poquito la puerta de la lavadora. Espere 10 segundos por lo menos o hasta que cese el ruido del agua antes de abrir completamente la puerta. El visualizador proyecta "Cancel Drain" ("Cancelar Evacuación") además del tiempo que queda hasta terminar el ciclo de lavado actual.
2. Para continuar con el mismo ciclo, cierre la puerta de la lavadora. La lavadora reactiva el ciclo.

Para cancelar un ciclo:

1. Abra un poquito la puerta de la lavadora. Espere 10 segundos por lo menos o hasta que cese el ruido del agua antes de abrir completamente la puerta. El visualizador proyecta "Cancel Drain" ("Cancelar Evacuación") además del tiempo que queda hasta terminar el ciclo de lavado actual.
2. Pulse el botón "-" "Cancel Drain". El visualizador proyecta "Close door to drain" ("Cierre la puerta para evacuar")
3. Cierre la puerta de la lavadora. La lavadora evacuará el agua que contiene.
4. Cuando el agua está totalmente evacuada, la lavadora suena un timbre. Ahora Ud. puede seleccionar otro ciclo de lavado, reiniciar el ciclo seleccionado actualmente o apagar la lavadora.

Español

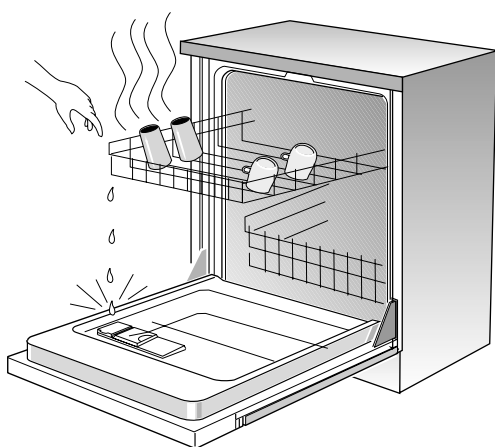

Figure 26/Ilus. 26

5. Drying Your Dishes

Condensation Drying

After your dishwasher has washed and rinsed your dishes, a period of condensation drying will follow. The combination of a high final rinse temperature, the tub's cool stainless steel interior, and the sheeting action of a rinse agent results in effective and efficient drying. Depending upon the drying heat setting, after about 12 minutes of drying the display will show "Clean" and your dishwasher will sound a tone (unless you have disabled the tone). You may then unload your dishwasher.

6. Unloading Your Dishwasher

Dishware tends to be hot immediately after washing and drying. To cool your dishware more quickly, open the dishwasher door slightly for a few minutes before unloading. Always unload the lower rack first and unload the upper rack last. This will prevent any residual water on the upper rack from dripping onto the dishes in the lower rack, as shown in Figure 26.

The silverware basket(s) of your Bosch dishwasher can be easily removed for unloading.

CARE AND CLEANING

General Maintenance

Certain areas of your Bosch dishwasher require occasional maintenance. The maintenance tasks are easy to do and will ensure continued superior performance from your Bosch dishwasher. These tasks are:

- Winterizing Your Bosch Dishwasher
- Check/Clean the Large Object Trap
- Check/Clean the Spray Arms
- Clean the Stainless Steel Inner Door and Tub
- Clean the Exterior Door Panel
- Clean the Door Gasket

WARNING: TO AVOID MOLD GROWTH AND/OR FLOOR DAMAGE, DO NOT ALLOW STANDING WATER FROM SPILLS AND SPLASHOUT TO REMAIN AROUND AND/OR UNDER YOUR BOSCH DISHWASHER.

(Continued on Next Page)

5. Séchage de la vaisselle

Séchage par condensation

Une fois que le lave-vaisselle a lavé et rincé la vaisselle, une période de séchage par condensation suit. La combinaison d'une température de rinçage final élevée, la fraîcheur de la cuve en acier inoxydable et l'action de l'agent de rinçage donne un séchage efficace. Selon le type de modèle, après environ 12 minutes de séchage, le voyant «Clean» (propre) s'allume et le lave-vaisselle émet une tonalité (à moins qu'elle soit hors circuit). L'on peut maintenant vider le lave-vaisselle.

6. Vider le lave-vaisselle

La vaisselle peut être chaude immédiatement après le lavage et le séchage. Pour la faire refroidir plus rapidement, ouvrir la porte du lave-vaisselle pendant quelques minutes avant de le vider. Toujours vider le panier inférieur en premier, comme à la figure 26, puis vider le panier supérieur. Ceci empêche les gouttellettes d'eau du panier supérieur de tomber sur la vaisselle dans le panier inférieur.

Le(s) panier(s) à ustensiles du lave-vaisselle Bosch peuvent être facilement enlevé(s) pour le(s) vider.

ENTRETIEN ET NETTOYAGE

Entretien général

Certaines sections du lave-vaisselle Bosch requièrent un entretien occasionnel. Cet entretien est facile et permettra d'assurer un rendement maximal du lave-vaisselle Bosch. Cet entretien est :

- Hiverner le lave-vaisselle Bosch
- Vérifier et nettoyer la crépine
- Vérifier et nettoyer le bras gicleur
- Nettoyer l'intérieur de la porte et la cuve en acier inoxydable
- Nettoyer le panneau de porte extérieur
- Nettoyer le joint de la porte

AVERTISSEMENT : POUR ÉVITER LA MOISSURE ET/OU LES DOMMAGES AU PLANCHER, NE PAS LAISSER L'EAU STAGNER PRÈS ET/OU SOUS LE LAVE-VAISSELLE BOSCH.

(Suite à la page suivante)

5. Como Secar Su Vajilla

Secado por Condensación

Después de que su lavadora haya lavado y enjuagado su vajilla, sigue un período de secado por condensación. La combinación de la temperatura elevada del enjuague final, el interior de la tina de acero inoxidable con temperatura reducida y eliminación de agua en hoja por medio de un agente de enjuague resulta en un secado eficaz y eficiente. Según la calibración del calor secante, después de aproximadamente 12 minutos de secado, el visualizador proyectará "Clean" ("Limpio") y su lavadora sonará un timbre (a menos de que Ud. lo haya apagado). Desde este momento usted puede descargar su lavadora.

6. Como Descargar Su Lavadora de Platos

La vajilla se mantiene caliente inmediatamente después del lavado y secado. Para enfriar su vajilla rápidamente, abra un poquito la puerta de la lavadora por algunos minutos antes de descargarla. Siempre descargue el estante inferior primero y descargue el estante superior último. De este modo, usted evita que el agua que queda en el estante superior moje la vajilla en el estante inferior, como muestra la Ilustración 26.

La(s) canasta(s) para los cubiertos de su lavadora de platos Bosch pueden extraerse fácilmente para permitir la descarga.

CUIDADO Y LIMPIEZA

Mantenimiento Ordinario

Ciertas partes de su Lavadora de Platos Bosch requieren que les dé servicio periódicamente. Se realizan los quehaceres de mantenimiento fácilmente y su cumplimiento asegura un rendimiento superior continuo de su lavadora de platos Bosch. Estas tareas son:

- * Preparar su Lavadora de Platos Bosch para el Invierno
- * Revisar/Limpiar el Separador (es decir la Trampa) de Objetos Grandes
- * Revisar/Limpiar los Brazos de Rocío
- * Limpiar el Interior de la Puerta y la Tina hechas de Acero Inoxidable
- * Limpiar la Cara Exterior de la Puerta
- * Limpiar el Sello (es decir Empaque) de la Puerta

AVISO: PARA EVITAR LA PROPAGACIÓN DE MOHO Y/O DAÑO AL PISO, NO PERMITA QUE PERMANEZCA AGUA DERRAMADA Y SALPICADA CERCA Y/O DEBAJO DE SU LAVADORA DE PLATOS BOSCH.

(Continúa en la página siguiente)



Figure 27/Ilus. 27



Figure 28/Ilus. 28



Figure 29/Ilus. 29



Figure 30/Ilus. 30

(Care and Cleaning, continued)

Winterizing Your Bosch Dishwasher

If your Bosch dishwasher is installed in a location that experiences freezing temperatures (e.g., in a holiday home), you must drain all the water from the dishwasher's interior. Turn off the water supply, disconnect the drain hose, and allow your dishwasher to completely drain into a bucket or other appropriate receptacle.

Check/Clean the Large Object Trap

Your Bosch dishwasher has a filter system made up of a Large Object Trap/Cylinder Filter Assembly, as shown in Figure 28, and a Fine Filter on the floor of the dishwasher tub, as shown in Figure 29, and a MicroFilter under the Fine Filter, as shown in Figure 30. During normal use the filter system is self-cleaning. For your convenience the filter system is accessible and easily cleaned.

The Large Object Trap prevents large objects such as bones, glass, toothpicks and straws from entering the pump system and causing damage or noise. Frequently inspect the Large Object Trap and clean the filter system whenever you find foreign objects.

To Remove the Large Object Trap:

1. Grasp the ring handle, as shown in Figure 27. Turn the ring handle counter-clockwise 1/4 turn and lift out the Large Object Trap/ Micro Filter Assembly, as shown in Figure 28.

WARNING: DO NOT REACH INTO THE LARGE OBJECT TRAP, AS IT MAY CONTAIN SHARP OBJECTS.

2. Carefully examine the Large Object Trap.
3. If you find debris in the Large Object Trap, turn it upside-down and gently tap it on a surface such as a countertop to dislodge and remove the debris. Flush the Large Object Trap clean by holding it under running water.

4. You may also remove the other filter system components, as shown in Figures 29 and 30, and flush them clean by holding them under running water.

(Continued on Next Page)

(Entretien et Nettoyage, suite)**Hiverner le lave-vaisselle Bosch**

Si le lave-vaisselle Bosch est installé dans un endroit où il peut y avoir du gel (comme dans un chalet), il faut vidanger toute l'eau de l'intérieur du lave-vaisselle. Fermer l'alimentation en eau, débrancher le tuyau de vidange et laisser le lave-vaisselle se drainer complètement dans un seau ou autre contenant approprié.

Vérifier et nettoyer la crépine

Le lave-vaisselle Bosch est doté d'un système à 4 filtres qui comprend un assemblage de filtre cylindrique et crépine, figure 28, un filtre fin au bas de la cuve, figure 29, un micro filtre sous le filtre fin, comme à la figure 30. Pendant une utilisation normale, le système de filtres se nettoie automatiquement. Pour plus de commodité, le système de filtres est accessible et peut être nettoyé.

La crépine empêche les gros objets comme des os, du verre, des cure-dents, des pailles d'entrer dans le système de pompe et de causer des dommages ou du bruit.

Vérifier régulièrement la crépine et nettoyer le système de filtres lorsqu'il y a des objets étrangers.

Pour enlever la crépine :

1. Saisir la poignée, comme à la figure 27. Tourner la poignée dans le sens contre horaire 1/4 de tour et soulever l'assemblage micro filtre et crépine, comme à la figure 28.

AVERTISSEMENT : NE PAS TOUCHER À LA CRÉPINE, ELLE PEUT CONTENIR DES OBJETS COUPANTS.

2. Examiner attentivement la crépine.
3. S'il y a des débris, tourner la crépine à l'envers et la taper délicatement sur une surface comme le comptoir pour déloger et enlever les débris. Rincer la crépine à grande eau.
4. L'on peut aussi enlever les autres composants du système de filtres, comme aux figure 29 et 30 et les rincer à l'eau.

(Suite à la page suivante)

(Cuidado y Limpieza, continúa)**Como Preparar su Lavadora Bosch para el Invierno**

Si se instala su lavadora en un sitio donde corre el riesgo de congelación (por ejemplo en su casa campestre), se debe evacuar toda el agua del interior de la lavadora. Apague la alimentación de agua, desconecte la manguera de evacuación [*drain hose*] y permita que el agua se evacue completamente en un cubo, balde u otro contenedor adecuado.

Como Revisar/Limpiar la Trampa de Objetos Grandes

Su lavadora de platos Bosch está dotada de un sistema de filtración que comprende una Ensambladura Trampa de Objetos Grandes / Filtro en Cilindro como muestra la Ilustración 28, de un Filtro Fino instalado en el piso de la tina de la lavadora como muestra la Ilustración 29 y de un Micro Filtro (instalado debajo del Filtro Fino) como muestra la Ilustración 30. Durante el uso ordinario, el sistema de filtración se limpia a sí mismo. Con el fin de servir su comodidad, el acceso a y la limpieza del sistema de filtración se realizan fácilmente.

La Trampa (o Separador) de Objetos Grandes evita que objetos de tal tamaño como los huesos, vidrio, palillos de dientes y pajillas (popotes) para beber se introduzcan al sistema de bombeo y que causen daño o ruido. Frecuentemente inspeccione la Trampa de Objetos Grandes y limpie el sistema de filtración cada vez que encuentre objetos ajenos o indebidos.

Como Extraer la Trampa de Objetos Grandes:

1. Agarre la manilla en forma de anillo como se ve en la Ilustración 27. Dele vuelta a la manilla un 1/4 de la vuelta al contrario del reloj y saque la Ensambladura de Trampa de Objetos Grandes/Micro Filtro como muestra la Ilustración 28.

AVISO: NO META LA MANO ADENTRO DE LA TRAMPA DE OBJETOS GRANDES YA QUE ÉSTA PODRÍA CONTENER VIDRIO U OTROS OBJETOS PUNTIAGUDOS.

2. Examine cuidadosamente la Trampa de Objetos Grandes.:
3. Si encuentra desechos en la Trampa de Objetos Grandes, voltee la trampa al revés y ligeramente golpéela en una superficie tal como una mesa o plancha para extraer y eliminar los desechos. Limpie la trampa bajo un chorro de agua.
4. También usted puede extraer los otros componentes del sistema de filtración como muestran las Ilustraciones 29 y 30, y limpiarlos bajo un chorro de agua.

(Continúa en la página siguiente)

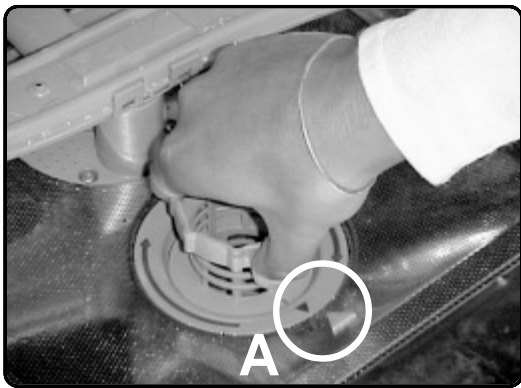
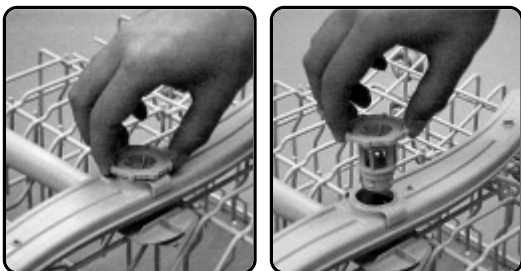

Figure 31/Ilus. 31



Figure 32/Ilus. 32



A Figure 33/Ilus. 33 B



Figure 34/Ilus. 34

(Care and Cleaning, Continued)

To Reinstall the Large Object Trap:

1. If you have removed the other filter system components, return them to their places, Micro Filter first, Fine Filter second, and the Large Object Trap/Cylinder Filter Assembly last.
2. Firmly press the Large Object Trap/Fine Filter Assembly into position.
3. Turn the ring handle clockwise 1/4 turn until it is locked. The arrow on the ring handle and the arrow on the Fine Filter should point to each other, as shown in the circle labelled A in Figure 31.
4. Gently pull the ring handle to ensure that the Assembly is locked into place.

Check/Clean the Spray Arms

Occasionally check the spray arms to ensure that the spray nozzles are clear and unobstructed. If the nozzles require cleaning, the spray arms are easy to remove and reinstall.

To remove the lower spray arm:

1. Pull the empty lower rack out of the dishwasher tub.
2. Grasp the lower spray arm and gently pull it upward, as shown in Figure 32.

If the spray nozzles need cleaning, flush them under running water.

To reinstall the lower spray arm:

1. Gently press the lower spray arm back into its installed position.

To remove the upper spray arm:

1. Remove the empty upper rack by pulling it out of the dishwasher to the point that it can be lifted upward. Pull the rack outward and up until the rollers are completely free of the roller guides. Slide the roller guides back into the dishwasher tub.
2. Turn the rack upside-down. The upper spray arm is held in position by a locking nut, as shown in Figure 33A. Turn the locking nut counter-clockwise 1/8 turn and remove it, as shown in Figure 33B, to release the spray arm.

3. Gently remove the spray arm, as shown in Figure 34. If the spray nozzles need cleaning, flush them under running water.

To reinstall the upper spray arm:

1. Gently press the upper spray arm back into its installed position.
2. Return the locking nut to its installed position and turn it 1/8 turn clockwise.
3. Return the upper rack to the upper rack roller guides.

(Continued on Next Page)

(Entretien et Nettoyage, suite)**Pour réinstaller la crépine :**

1. Si l'on a retiré les autres composants du système de filtres, les remettre à leur place. Le micro filtre d'abord (si le modèle en est doté), le filtre fin ensuite, puis l'assemblage filtre cylindrique et crépine.
2. Presser fermement sur l'assemblage filtre et crépine en position.
3. Tourner la poignée dans le sens horaire 1/4 de tour jusqu'à ce qu'elle s'enclenche. La flèche sur la poignée et celle sur le filtre fin doivent être alignées, comme à la figure 31A.

Vérifier et nettoyer le bras gicleur

Vérifier de temps à autre les bras gicleur pour s'assurer que les embouts sont propres et non obstrués. S'il faut les nettoyer, l'on peut facilement enlever et remettre les bras gicleur.

Pour enlever le bras gicleur inférieur :

1. Retirer le panier inférieur du lave-vaisselle.
2. Saisir le bras gicleur, comme à la figure 32, et tirer délicatement le bras vers le haut. S'il faut nettoyer le bras gicleur, le rincer à grande eau.

Pour réinstaller le bras gicleur inférieur :

1. Presser délicatement sur le bras gicleur inférieur pour le remettre en position.

Pour enlever le bras gicleur supérieur :

1. Retirer le panier supérieur vide en le tirant hors du lave-vaisselle jusqu'au point où il peut être soulevé. Tirer le panier vers l'extérieur jusqu'à ce que les roulettes se libèrent des guides. Repousser les guides dans la cuve du lave-vaisselle.
2. Tourner le panier à l'envers. Le bras gicleur supérieur est maintenu en place par un écrou de verrouillage, figure 33A. Tourner l'écrou de verrouillage dans le sens contre horaire 1/8 tour et l'enlever, figure 33B, pour dégager le bras gicleur.
3. Retirer délicatement le bras gicleur, comme à la figure 34. S'il faut nettoyer l'embout, le rincer à grande eau.

Pour réinstaller le bras gicleur supérieur :

1. Presser délicatement le bras gicleur en position.
2. Remettre l'écrou de verrouillage et tourner dans le sens horaire 1/8 tour.
3. Remettre le panier supérieur en place sur les guides.

(Suite à la page suivante)**(Cuidado y Limpieza, continúa)
Como Reinstalar la Trampa de Objetos Grandes:**

1. Si extrajo los otros componentes del sistema de filtración, instálelos de nuevo en sus posiciones (primero el Micro Filtro-*si su lavadora cuenta con esta opción*, segundo el Filtro Fino y finalmente la Ensambladura Trampa de Objetos Grandes/Filtro en Cilindro).
2. Firmemente encaje en su posición la Ensambladura Trampa de Objetos Grandes/Filtro Fino.
3. Dele vuelta a la manilla en forma de anillo un 1/4 de la vuelta con el reloj hasta que se tranque. La flecha en la manilla y la flecha en el filtro fino deben indicarse una a la otra, tal como muestra la Ilustración 31.

Como Revisar/Limpiar los Brazos de Rocío

Periódicamente examine los brazos de rocío para verificar que los orificios de aspersión estén libres de cualquier obstrucción. Es fácil extraer y reinstalar los brazos de rocío en caso de que se necesite limpiar los orificios.

Para extraer el brazo de rocío inferior:

1. Jale el estante inferior vacío fuera de la tina de la lavadora
2. Agarre el brazo de rocío inferior y delicadamente jálelo hacia arriba, como muestra la Ilustración 32.

Si necesita limpiar los orificios del brazo de rocío, límpielos con un chorro de agua.

Como reinstalar el brazo de rocío inferior:

1. Delicadamente presione el brazo de rocío inferior en su posición de instalación.

Como extraer el brazo de rocío superior:

1. Extraiga el estante superior vacío por medio de jalarlo fuera de la lavadora hasta el punto que se pueda levantar. Jale el estante hacia afuera y arriba hasta que los rodillos estén totalmente libres de sus rieles. Deslice los rieles adentro de la tina de la lavadora.
2. Voltee el estante de modo invertido. El brazo de rocío superior está sujetado con una tuerca de retén como muestra la Ilustración 33A. Gire la tuerca un 1/8 de la vuelta contrario al reloj y extráigala como se ve en la Ilustración 33B para soltar el brazo de rocío.
3. Delicadamente extraiga el brazo de rocío como muestra la Ilustración 34. Si hay orificios de aspersión tapados, límpielos con un chorro de agua.

Como reinstalar el brazo de rocío superior:

1. Delicadamente presione el brazo de rocío superior en su posición de instalación.
2. Reinstale la tuerca de retén en su posición de instalación y dele 1/8 de la vuelta con el reloj.
3. Reinstale el estante superior en los rieles que guían los rodillos.

(Continúa en la página siguiente)

(Care and Cleaning, Continued)**Check/Clean the Stainless Steel Inner Door and Tub**

Clean the outer edges of the inside door panel regularly to remove food particles that collect there from normal loading. If spots begin to appear on the stainless steel tub or inner door, make sure the rinse agent reservoir is full.

Clean the Exterior Door Panel Colored Doors:

Use only a soft cloth that is lightly dampened with soapy water. Do not use paper towels or abrasive cloths.

Stainless Steel doors:

Use a soft cloth with a non-abrasive cleaner (preferably a liquid spray) made for stainless steel. For the best results, apply the stainless steel cleaner to the cloth, then wipe the surface. Do not use metal scouring pads to clean the stainless steel surface, as they can scratch the surface and leave their own metal particles that can rust.

Clean the Door Gasket

Regularly clean the door gasket with a damp cloth to remove food particles and other debris.

(Entretien et Nettoyage, suite)**Nettoyer le panneau de porte extérieur****Portes de couleur :**

Utiliser seulement un chiffon doux légèrement humide d'eau savonneuse. Ne pas utiliser d'essuie-tout ni de tampons abrasifs.

Portes en acier inoxydable :

Utiliser un chiffon doux avec un produit nettoyant non abrasif (préférentiellement en vaporisateur) conçu pour l'acier inoxydable. Pour de meilleurs résultats, appliquer un produit nettoyant pour acier inoxydable sur le chiffon, puis essuyer la surface. Ne pas utiliser de tampons à récurer en métal, car cela égratignera la surface et laissera des particules de métal sur la surface pouvant rouiller.

Nettoyer le joint de la porte

Nettoyer régulièrement le joint de la porte avec un chiffon humide pour enlever les particules d'aliments et autres débris.

(Cuidado y Limpieza, continúa)**Como Revisar/Limpiar La Cara Interior y la Tina Hechas de Acero Inoxidable**

Limpie las orillas de la cara interior de la puerta habitualmente para eliminar partículas de alimentos que se acumulan ahí cada vez que se carga la lavadora. Si aparecen manchas en la tina de acero inoxidable o en la cara interior de la puerta, verifique que el compartimiento para el agente de enjuague esté lleno.

Como Limpiar la Cara Exterior de la Puerta Puertas de colores:

Use únicamente un paño de tela suave ligeramente humedecido con agua jabonosa. Nunca use toallas de papel ni telas ásperas.

Puertas de acero inoxidable:

Use un paño suave con un agente limpiador no abrasivo (lo mejor es en forma líquida que se asperje) fabricado para uso con el acero inoxidable. Para realizar los mejores resultados, vierta el agente limpiador de acero inoxidable en el paño y después pase el paño por la superficie. No use fibras metálicas para frotar la superficie de acero inoxidable. Éstas pueden rayar el acabado y dejar partículas metálicas que se pueden oxidar.

Como Limpiar el Sello de la Puerta

Habitualmente limpie el sello (empaqué) de la puerta con un paño mojado para eliminar las partículas de alimentos y otros desechos

Dishwashers may exhibit problems that are unrelated to a malfunction of the dishwasher itself. The following table may serve to answer your question about a problem you are having without having to call a repair person.

PROBLEM	POSSIBLE CAUSE
Dishes do not dry	Rinse-aid dispenser is empty. Fill rinse-aid dispenser.
Indicator light(s) do not come on	A fuse may have blown or a circuit breaker tripped. Replace fuse or reset circuit breaker at your fuse box/breaker box.
Dishwasher does not start	Door of dishwasher not properly closed. Close dishwasher making sure that door latches.
Dishwasher runs a long time	If the dishwasher completes the cycle, but the run time seems exceptionally long it is probably due to cold incoming water. To avoid this problem it is recommended that before starting the dishwasher: open the hot water faucet at the sink nearest the dishwasher and run the water until it runs hot. Then turn off the water and start the dishwasher.
Machine cycle does not advance to rinse	Water line is closed or inlet filter is blocked. Open water valve and/or check inlet filter.
Water not pumped from dishwasher	Kink in drain hose. Filter clogged. Kitchen sink clogged. Air gap (type installed at sink) clogged. Check drain hose and fine and coarse filters (see section titled CARE and CLEANING). Check kitchen sink to make sure it is draining well. If problem is kitchen sink not draining you may need a plumber rather than a serviceman for the dishwasher.

Les lave-vaisselle peuvent présenter des problèmes reliés à un mauvais fonctionnement du lave-vaisselle lui-même. Le tableau suivant peut permettre de trouver des réponses à un problème avant de placer un appel de service.

PROBLÈME	CAUSE POSSIBLE
Vaisselle non sèche	Distributeur d'agent de rinçage vide ; le remplir.
Voyant(s) non allumé(s)	Un fusible peut être brûlé ou un disjoncteur déclenché. Remplacer le fusible ou enclencher le disjoncteur à la boîte de jonction.
Lave-vaisselle ne se met pas en marche	La porte est mal fermée. Fermer la porte en s'assurant qu'elle s'enclenche.
Lave-vaisselle fonctionne longtemps	Si le lave-vaisselle complète un cycle, mais que la durée semble très longue, cela est probablement causé par de l'eau froide qui entre. Pour éviter ce problème, il est recommandé, avant de mettre le lave-vaisselle en marche, d'ouvrir le robinet d'eau chaude et de le laisser couler jusqu'à ce que l'eau soit chaude. Fermer l'eau et mettre le lave-vaisselle en marche.
Le cycle n'avance pas en position rinçage	La canalisation d'eau est fermée ou le filtre d'entrée est bloqué. Ouvrir la soupape d'eau et/ou vérifier le filtre d'entrée.
L'eau n'est pas vidée du lave-vaisselle	Le tuyau de vidange est plié. Le filtre bouché, l'évier de la cuisine est obstrué. Vérifier le tuyau de vidange et les filtres (fin et gros). (Voir NETTOYAGE ET ENTRETIEN.) Vérifier l'évier de la cuisine afin de s'assurer qu'il se vide adéquatement. Sinon, il faudra peut-être appeler un plombier plutôt qu'un technicien de service.

Las lavadoras de platos pueden presentar problemas que no son necesariamente relacionados con un mal funcionamiento del aparato en sí. La siguiente tabla podría servirle para responder a ciertas preguntas acerca de algún problema sin tener que llamar a un técnico especializado.

PROBLEMA	CAUSA POSIBLE
Los platos no se secan	El surtidor del agente de enjuague está vacío. Llene el surtidor.
Las luces indicadoras no se encienden	Puede haberse fundido un fusible o puede haberse activado un interruptor de circuito. Reemplace el fusible o bien encienda nuevamente el interruptor eléctrico en la caja de fusibles/interruptores.
La lavadora no se pone en marcha	La puerta no está bien cerrada. Cíerrela y verifique que esté bien atrancada.
El lavado dura demasiado tiempo	Si la lavadora termina el ciclo pero dura demasiado tiempo, la causa se debe probablemente a la temperatura baja del agua alimentada por la vivienda. Para evitar este problema, recomendamos que abra la llave de agua caliente más cerca de la lavadora y que permita que corra el agua hasta que corra caliente. Cierre la llave de agua y después ponga en marcha la lavadora.
El ciclo no enjuaga	La alimentación del agua está cerrada o el filtro de entrada está tapado. Abra la válvula de entrada de agua y/o revise el filtro de entrada.
La bomba no evacua el agua	La manguera de evacuación está torcida. El filtro está tapado. El fregadero/la pila de la cocina está tapado. Revise la manguera de evacuación y los filtros, tanto el fino como el grueso (véase la sección CUIDADO Y LIMPIEZA). Revise que el fregadero de la cocina esté evacuando adecuadamente. Si éste es el problema, usted necesitará llamar a un plomero en vez de un técnico especializado en rendir servicio a la lavadora de platos.

PROBLEM	POSSIBLE CAUSE
Detergent dispenser lid will not close	A program was not completely finished.
Lower spray arm does not rotate freely	Remove lower spray arm and clean arm and spray arm mounts.
White deposits left on dishes	Too little rinse-aid.
Streaks on glassware	Too much rinse-aid used.
Rattling noises	Utensils not properly arranged.
Suds in dishwasher	Incorrect type of detergent used. Use only automatic dishwasher detergents.
Unsatisfactory washing result	<ul style="list-style-type: none"> • Incorrect amount of detergent or rinse agent. • Utensils incorrectly arranged or rack overloaded. • Wash arm rotation blocked by utensils. • Filters not properly fitted into position. • Clogged nozzles in wash arm(s) • Unsuitable program selected.
Tone sounds continuously and display shows "Check water supply!" when dishwasher door is opened	Check water supply

English

PROBLÈME	CAUSE POSSIBLE
Couvercle du distributeur de détergent ne ferme pas	Un programme n'est pas entièrement terminé.
Bras gicleur inférieur ne tourne pas librement	Enlever le bras gicleur inférieur et bien nettoyer.
Résidus blancs sur la vaisselle	Pas assez d'agent de rinçage.
Rayures sur les verres	Trop d'agent de rinçage
Bruits	Les ustensiles sont mal placés.
Mousse dans le lave-vaisselle	Mauvais type de détergent utilisé. Employer seulement du détergent conçu pour lave-vaisselle automatiques.
Résultats insatisfaisants	<ul style="list-style-type: none"> • Quantité incorrecte de détergent et d'agent de rinçage • Ustensiles mal placés ou panier trop chargé • Rotation du bras de lavage bloqué par des ustensiles • Filtres mal enclenchés • Ouvertures bloquées dans le(s) bras de lavage • Sélection de programme incorrecte
Tonallité continue et affichage indiquant «vérifier alimentation en eau» (Check water supply!) lorsque la porte du lave-vaisselle est ouverte.	Fermer l'alimentation en eau.

Français

PROBLEMA	CAUSA POSIBLE
La tapadera del surtidor de detergente no se cierra.	Un programa de lavado no se terminó completamente.
El brazo de rocío inferior no gira libremente	Extraiga el brazo de rocío inferior y limpie el brazo y sus soportes de instalación.
Quedan residuos blancos en los platos	No se introduce bastante agente de enjuague.
Rayas en la cristalería	Se introduce demasiado agente de enjuague.
Se oyen ruidos de matraqueo	No se cargó la lavadora apropiadamente.
Espuma en la lavadora	Se usó detergente de un tipo incorrecto. Use únicamente detergentes para lavadoras de platos automáticas.
Resultados de lavado no satisfactorios	<ul style="list-style-type: none"> • Se usó una cantidad incorrecta de detergente o de agente de enjuague. • Utensilios acomodados de manera incorrecta o se sobrecargó el estante. • El movimiento del brazo de rocío fue impedido por algún utensilio. • Filtros instalados incorrectamente. • Orificios tapados en los brazos de rocío. • Selección inadecuada del programa de lavado.
El timbre suena continuamente y el visualizador proyecta "Revise alimentación de agua!" cuando la puerta de la lavadora está abierta.	Revise alimentación de agua.

Español

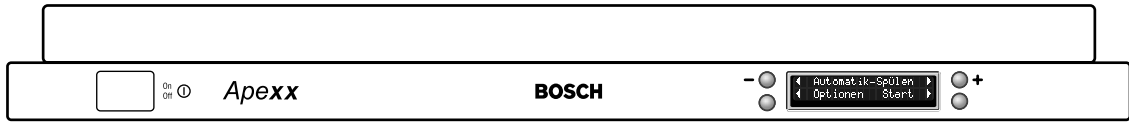

SHV99A

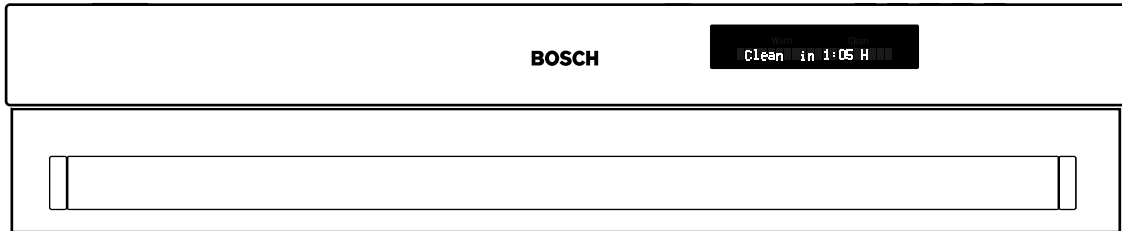
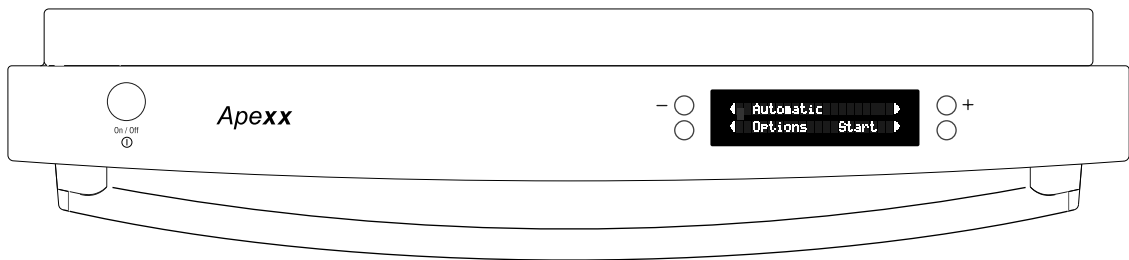

SHY99A

CYCLE DURATION/WATER CONSUMPTION INFORMATION

NOTE: Cycle duration and water consumption are dependent upon household water temperature and wash load, factors over which Bosch has no control. Therefore, the times, temperatures, and quantities in this chart are approximate.

For models SHY99A & SHX99B.

CYCLE	CYCLE TIME (in minutes)	WATER (Gallons)	WASH TEMP (Fahrenheit)	RINSE TEMP (Fahrenheit)
Auto Super Wash	102 - 132	6.5 - 8.8	150° or 161°	155°
Auto Wash	93 - 109	4.2 - 7.1	120° or 135°	155°
Auto Delicate Wash	92 - 100	3.1 - 4.8	110° or 120°	155°
Quick Wash	42	3.4	104°	140°
Rinse and Hold	8	1.3	Not heated	Not heated
Extreme Wash	116	10.6	161	161
Regular Wash	114	7	140	155
Enviro Care	111	4.4	120	140
Glass Care	48	3.6	120	140

Statement of Warranties - Bosch Dishwashers

The warranties provided by BSH Home Appliances ("Bosch") in this Statement of Warranties apply only to Bosch Dishwashers sold to the first using purchaser by Bosch or its authorized dealers, retailers, or service centers in the United States or Canada. The Warranties provided herein are not transferrable. TO OBTAIN WARRANTY SERVICE, CONTACT THE NEAREST BOSCH AUTHORIZED SERVICE CENTER OR CALL 1-800-944-2904 OR WRITE BSH HOME APPLIANCES CORP. DIRECTLY AT 5551 McFADDEN AVENUE, HUNTINGTON BEACH, CA 92649. BE SURE TO PROVIDE YOUR DISHWASHER'S MODEL, SERIAL NUMBER, PURCHASE DATE, AND THE SELLER'S NAME AND ADDRESS.

*Date of installation shall refer to the earlier of the date the dishwasher is installed or ten business days after the delivery date.

1 Year Full Limited Warranty from Date of Installation*: Bosch will repair or replace any component part that proves defective under conditions of normal home use free of charge, labor and shipping costs included. Repair service must be performed by an Authorized Bosch Service Center (All cosmetic defects must be reported within 30 days of installation).

2 Year Limited Warranty from Date of Installation*: Bosch will provide replacement parts free of charge for any component part that proves defective under conditions of normal home use, labor charges excluded.

5 Year Limited Warranty on Electronics from Date of Installation*: Bosch will repair or replace any microprocessor or printed circuit boards that prove defective under conditions of normal home use during the second through the fifth year from the date of original purchase, labor charges excluded.

5 Year Limited Warranty from Date of Installation*: Bosch will replace the upper or lower dish rack (excluding rack components) free of charge, if the rack proves defective in materials or workmanship under conditions of normal home use, labor charges excluded.

Énoncé des garanties - Lave-vaisselle Bosch

Les fournes par BSH Home Appliances LP («Bosch») dans cet énoncé des garanties s'appliquent seulement aux lave-vaisselle Bosch vendus au premier acheteur-utilisateur par Bosch ou ses marchands, détaillants ou centre de service autorisés aux États-Unis ou au Canada. Les garanties énoncées dans la présente ne sont pas transférables. POUR OBTENIR UN SERVICE SOUS GARANTIE, COMMUNIQUER AVEC LE CENTRE DE SERVICE AUTORISÉ BOSCH OU TÉLÉPHONER AU 1- 800- 944-2904, OU ÉCRIRE DIRECTEMENT À BSH HOME APPLIANCES CORP., 5551 McFADDEN AVENUE, HUNTINGTON BEACH, CA 92649. S'ASSURER DE FOURNIR LE NUMÉRO DE MODÈLE DU LAVE-VAISSELLE, LE NUMÉRO DE SÉRIE, LA DATE D'ACHAT AINSI QUE LE NOM ET L'ADRESSE DU MARCHAND.

* La date d'installation réfère à la première date d'installation du lave-vaisselle ou à un délai de dix jours suivants la date de livraison.

Garantie limitée complète d'un (1) an partir de la date d'installation*: Bosch réparera ou remplacera toute composante présentant un défaut dans des conditions d'usage domestique normal sans frais, frais de main-d'œuvre et d'expédition compris. Les réparations doivent être effectuées par un centre de service autorisé Bosch.

Garantie limitée de deux (2) ans à partir de la date d'installation*: Bosch fournira les pièces de rechange sans frais pour toute composante présentant un défaut, dans des conditions d'usage domestique normal, excluant les frais de main-d'œuvre.

Garantie limitée de cinq (5) ans sur les pièces électroniques à partir de la date d'installation*: Bosch réparera ou remplacera tout microprocesseur ou tout circuit imprimé présentant un défaut, dans des conditions d'usage domestique normal, pendant la deuxième année jusqu'à la cinquième année de la date d'achat d'origine, excluant les frais de main-d'œuvre.

Declaración de las Garantías - Lavadoras de Platos Bosch

Las garantías proporcionadas por BSH Home Appliances ("Bosch") en esta Declaración de las Garantías se aplican únicamente a las lavadoras de platos Bosch vendidas al primer usuario por Bosch o sus concesionarios autorizados, detallistas o centros de servicio en Estados Unidos o Canadá. La garantías dispuestas aquí mencionadas no son transferibles. PARA OBTENER SERVICIO DE GARANTÍA, COMUNÍQUESE CON EL CENTRO DE SERVICIO AUTORIZADO POR BOSCH MÁS CERCANO O LLAME AL NÚMERO GRATUITO: 1-800-944-2904, O ESCRIBA DIRECTAMENTE A: BSH HOME APPLIANCES CORP., 5551 McFADDEN AVENUE, HUNTINGTON BEACH, CA 92649. ASEGÚRESE DE INCLUIR EL MODELO DE SU LAVADORA, EL NÚMERO DE SERIE [SERIAL NUMBER], LA FECHA DE LA COMPRA Y EL NOMBRE Y LA DIRECCIÓN DEL VENDEDOR.

*La fecha de instalación se considera como la de la primera instalación o bien diez días hábiles después de la fecha de entrega.

1 Año de Garantía Completa Limitada a partir de la Fecha de Instalación*: Bosch reparará o reemplazará cualquier componente que resulte defectuoso bajo condiciones de uso doméstico ordinario libre de cargos, inclusivo la mano de obra y el envío. Los servicios de reparación deben realizarse en un Centro de Servicio Autorizado por Bosch [Authorized Bosch Service Center]. (Se deben reportar daños superficiales -- es decir "cosméticos" -- dentro de 30 días de la fecha de instalación).

2 Años de Garantía Limitada a partir de la Fecha de Instalación*: Bosch proporcionará piezas de repuesto libres de cargos de cualquier componente que resulte defectuoso bajo condiciones de uso doméstico ordinario, exclusivo de los cargos por la mano de obra.

5 Años de Garantía Limitada de Piezas Electrónicas a partir de la Fecha de Instalación*: Bosch reparará o reemplazará cualquier microprocesador [microprocessor] o placa de circuito impresa [printed circuit board] que resulte defectuoso bajo condiciones de uso doméstico ordinario durante el plazo desde el segundo hasta el quinto año a partir de la fecha de la primera compra, exclusivo de los cargos por la mano de obra.

5 Años de Garantía Limitada a partir de la Fecha de Instalación*: Bosch reemplazará el estante superior o el inferior (exclusivo de los accesorios y componentes de los estantes) libre de cargos si el estante resulta defectuoso de materiales o mano de obra bajo condiciones de uso doméstico ordinario, exclusivo de los cargos por la mano de obra.

Statement of Warranties - Bosch Dishwashers

Lifetime Warranty against Stainless Steel Rust Through from Date of Installation: Bosch will replace your dishwasher with the same model or a current model that is equivalent or better in functionality if the inner liner should rust through under conditions of normal home use, labor charges excluded.

Bosch will replace the stainless steel door of any dishwasher if the door should rust through under conditions of normal home use, labor charges excluded.

EXCLUSIONS: This warranty does not cover service calls or repairs to correct the installation of the dishwasher, to provide instructions on the use of your dishwasher, to replace fuses or the correct plumbing or the electric wiring in your home or to repair any dishwasher the use of which was in a manner other than what is normal and customary for home use. In addition, the warranties provided in this Statement exclude any defects or damage arising from accident, alteration, misuse, abuse, improper installation, unauthorized service work, external forces beyond Bosch's control, such as fire, flood, and other acts of God, or installation not in accordance with local electrical or plumbing codes. Labor charges incurred in the repair or replacement of any dishwasher more than one year from date of installation shall not be covered by this warranty. Any and all replaced and/or repaired parts shall assume the identity of the original for purposes of the applicable warranty period.

TO THE EXTENT PERMITTED BY LAW, THIS WARRANTY IS IN LIEU OF ALL OTHER EXPRESS AND IMPLIED WARRANTIES, INCLUDING THE IMPLIED WARRANTIES OF MERCHANTABILITY AND FITNESS FOR A PARTICULAR PURPOSE. BOSCH DOES NOT ASSUME ANY RESPONSIBILITY FOR INCIDENTAL OR CONSEQUENTIAL DAMAGES.

English

Énoncé des garanties - Lave-vaisselle Bosch

Énoncé des garanties - Lave-vaisselle Bosch Garantie limitée de cinq (5) ans à partir de la date d'installation*: Bosch remplacera le panier supérieur ou inférieur (excluant les composants du panier) sans frais, si le panier présente un défaut de fabrication, dans des conditions d'usage domestique normal, excluant les frais de main-d'œuvre.

Garantie limitée à vie contre les perforations de l'acier inoxydable causées par la rouille à partir de la date d'installation*: Bosch remplacera le lave-vaisselle par le même modèle ou un modèle courant dont le fonctionnement est équivalent ou meilleur, si l'intérieur présente des perforations causées par la rouille, dans des conditions d'usage domestique normal, excluant les frais de main-d'œuvre. Bosch remplacera la porte en acier inoxydable de tout lave-vaisselle si elle présente des perforations causées par la rouille, dans des conditions d'usage domestique normal, excluant les frais de main-d'œuvre.

Exclusions : Cette garantie ne couvre pas les appels de service ou les réparations pour corriger l'installation du lave-vaisselle, pour fournir les instructions concernant l'utilisation du lave-vaisselle, pour remplacer les fusibles ou corriger la plomberie ou le câblage électrique de la maison ou pour réparer tout lave-vaisselle utilisé d'une façon autre que l'usage domestique normal et habituel. De plus, les garanties décrites dans cet énoncé excluent tout défaut ou dommage survenant à la suite d'accident, de modification, de mauvais usage, d'abus, d'installation inadéquate, d'un service non autorisé, de circonstance externes hors du contrôle de Bosch tels incendies, inondations et autres catastrophes naturelles, ou comme une installation non conforme aux codes locaux d'électricité et de plomberie. Les frais de main-d'œuvre encourus pour la réparation ou le remplacement de tout lave-vaisselle un an après la date d'installation ne sont pas couverts par cette garantie. Toute pièce remplacée et/ou réparée doit être identique à la pièce d'origine pour les besoins de la période de garantie applicable.

TEL QU'IL EST PERMIS PAR LA LOI, CETTE GARANTIE EST AU LIEU DE TOUTES AUTRES GARANTIES FORMELLES ET IMPLICITES, QU'ELLES SOIENT COMMERCIALES OU DESTINÉES À UN BUT PARTICULIER OU AUTRES. BOSCH NE SERA PAS TENU RESPONSABLE DES DOMMAGES-INTÉRÊTS INDIRECTS OU ACCESSOIRES.

Français

Declaración de las Garantías - Lavadoras de Platos Bosch

Garantía de por Vida contra la Oxidación Penetrante [Rust Through] del Acero Inoxidable a partir de la Fecha de Instalación*:

Bosch reemplazará su lavadora de platos con el mismo modelo o un modelo actual equivalente u otro más lujoso en caso de que el forro interior se oxide hasta penetrar a través del metal [*rust through*] bajo condiciones de uso doméstico ordinario, exclusivo de los cargos por la mano de obra.

Bosch reemplazará la puerta de acero inoxidable de cualquier lavadora si la puerta se oxida hasta penetrar a través del metal bajo condiciones de uso doméstico ordinario, exclusivo de los cargos por la mano de obra.

EXCLUSIONES: Esta garantía no cubre el servicio a domicilio o reparaciones para corregir la instalación de la lavadora de platos, costos de instrucción en el uso de su lavadora, reemplazar los fusibles, corregir el sistema de cañerías y del cableo eléctrico de su vivienda, ni de reparar ninguna lavadora de platos cuyo uso no se limitó al uso doméstico normal y acostumbrado. Además, las garantías dispuestas en esta Declaración excluyen cualquier defecto o daño que resulta de algún accidente, modificación, alteración, mal manejo, abuso, instalación inadecuada, servicio proporcionado por un agente no autorizado, fuerzas ajenas al control de Bosch (tal como incendio, inundación y otros casos de fuerza mayor) ni de la instalación no conforme a los códigos municipales de electricidad y plomería. Los cargos por la mano de obra incurridos por la reparación o el reemplazo de cualquier lavadora de platos después de un año de la fecha de instalación no serán cubiertos por esta garantía. Cualquier y toda pieza de repuesto asumirá la identidad de la pieza original para considerar el plazo de la garantía aplicable.

HASTA EL MÁXIMO PERMITIDO POR LEY, ESTA GARANTÍA TIENE VIGENCIA EN VEZ DE CUALQUIER OTRA GARANTÍA ESCRITA O IMPLÍCITA, INCLUSO LAS GARANTÍAS IMPLÍCITAS DE COMERCIABILIDAD Y ADAPTABILIDAD A CUALQUIER PROPÓSITO PARTICULAR. BOSCH NO ASUME NINGUNA RESPONSABILIDAD POR DAÑOS INDIRECTOS/INCIDENTALES O CONSECUENTES.

Español

CUSTOMER SERVICE

Your Bosch dishwasher requires no special care other than that described in the Care and Cleaning section. If you are having a problem with your dishwasher, before calling for service please refer to the Self-Help section on page 40 of this manual. If service is necessary, contact your dealer or installer or an authorized service center. Do not attempt to repair the appliance yourself. Any work performed by unauthorized personnel may void the warranty.

If you are having a problem with your Bosch dishwasher and are not pleased with the service you have received, please take the following steps (in the order listed below) until the problem is corrected to your satisfaction.

1. Contact your installer or the Bosch Authorized Service Contractor in your area.
2. E-mail us from the customer service section of our website, www.boschappliances.com.
3. Write us at the address below:
 BSH Home Appliances, Corp.
 5551 McFadden Avenue
 Huntington Beach, CA 92649
4. Call us at 1-800-944-2904.

SERVICE A LA CLIENTÈLE

Le lave-vaisselle Bosch ne requiert aucun entretien spécial autre que celui décrit à la rubrique entretien et nettoyage. Si l'on a un problème avec le lave-vaisselle, avant d'appeler le technicien, consulter le guide de dépannage à la page 40. Si un service est nécessaire, communiquer avec le marchand ou l'installateur ou un centre de service autorisé. Ne pas tenter d'effectuer soi-même les réparations. Toute réparation effectuée par un personnel non autorisé peut annuler la garantie. Si l'on a un problème avec le lave-vaisselle BOSCH et que l'on n'est pas satisfait du service effectué:

1. Communiquer d'abord avec l'installateur ou le centre de service autorisé Bosch dans la région.
2. Si le problème n'est toujours pas résolu, communiquer par courriel à la rubrique service à la clientèle de notre site web, www.boschappliances.com.
3. ou écrire à l'adresse ci-dessous:
 BSH Home Appliances, Corp.
 5551 McFadden Avenue
 Huntington Beach, CA 92649
4. ou téléphoner au : 1-800-944-2904.

SERVICIO AL CLIENTE

Su lavadora de platos Bosch no requiere más cuidado de lo que se describe en la sección Cuidado y Limpieza. Antes de solicitar cualquier servicio en caso de que surja algún problema con su lavadora, por favor consulte la sección En Caso de Falla en la página 40 de este manual. Si se necesita rendir servicio, comuníquese con su vendedor, instalador o un centro de servicio autorizado. No intente ejecutar las reparaciones usted mismo/a. Cualquier trabajo realizado por alguna persona no autorizada podría anular la garantía.

En caso de que tenga algún problema con su lavadora de platos Bosch y que no se sienta satisfecho/a con el servicio que recibió, por favor tome los pasos siguientes (en el mismo orden de la lista a continuación) hasta que se resuelva el problema de modo satisfactorio.

1. Comuníquese con su instalador o el Concesionario de Servicio Autorizado por Bosch ubicado en su región.
2. Mándenos una carta electrónica por medio de la sección Servicio al Cliente en nuestro sitio web: www.boschappliances.com.
3. Escribanos a la dirección postal siguiente:
 BSH Home Appliances, Corp.
 5551 McFadden Avenue
 Huntington Beach, CA 92649
4. Llámenos gratis al No.: 1-800-944-2904.

CUSTOMER SERVICE

Please be sure to include (if you are writing), or have available (if you are calling), the following information:

- Model number
- Serial number
- Date of original purchase
- Date the problem originated
- Explanation of the problem

Also, if you are writing, please include a daytime phone number when you can be reached. You will find the model and serial number information on the label located on the right-hand side of the inner door of your dishwasher, see Figure 1. It will look similar to this:

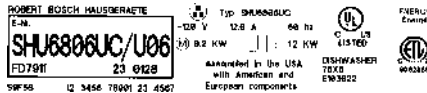

Please make a copy of your invoice and keep it with this manual.

SERVICE A LA CLIENTÈLE

S'assurer d'inclure (si par écrit) ou avoir à la portée de la main (par téléphone) l'information suivante :

- Numéro de modèle
- Numéro de série
- Date d'achat d'origine
- Date du problème
- Explication du problème

De plus, si par écrit, inclure un numéro de téléphone pendant la journée.

Le numéro de série et le numéro de modèle sont situés sur l'étiquette apposée sur le côté droit de l'intérieur de la porte du lave-vaisselle. Voir Figure 1 pour un exemple.

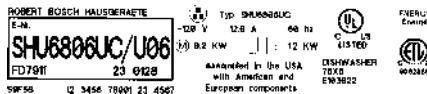

Faire une photocopie de la facture et la conserver dans ce guide.

SERVICIO AL CLIENTE

Por favor asegúrese de incluir (si nos escribe) o de tener a la mano (si nos llama), la siguiente información:

- Número de modelo
- Número de serie
- Fecha de la compra original
- Fecha en la que el problema se manifestó por primera vez
- Explicación del problema

Si nos escribe por favor también incluya su número telefónico de día.

Usted puede localizar el número de modelo y el número de serie en la placa que se encuentra en el lado derecho del interior de la puerta de la lavadora de platos, véase la Ilustración 1. Se ve algo así:

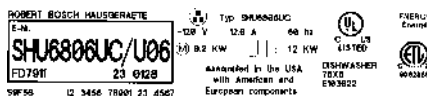

Por favor saque una fotocopia de su factura y guárdela con este manual..

BOSCH

*Apexx*TM

Free Manuals Download Website

<http://myh66.com>

<http://usermanuals.us>

<http://www.somanuals.com>

<http://www.4manuals.cc>

<http://www.manual-lib.com>

<http://www.404manual.com>

<http://www.luxmanual.com>

<http://aubethermostatmanual.com>

Golf course search by state

<http://golfingnear.com>

Email search by domain

<http://emailbydomain.com>

Auto manuals search

<http://auto.somanuals.com>

TV manuals search

<http://tv.somanuals.com>