

Bedienungsanleitung
Operating Instructions
Instructions d'emploi
Instrucciones de servicio
Manual de instruções
Istruzioni d'uso
Gebruiksaanwijzing
Betjeningsvejledning
Bruksanvisning
Brukerveiledningen
Κατ'εγχειρίδιο
Οδηγία χειρισμού
Kullanım kılavuzu

BOSCH

PKS 40 PKS 46

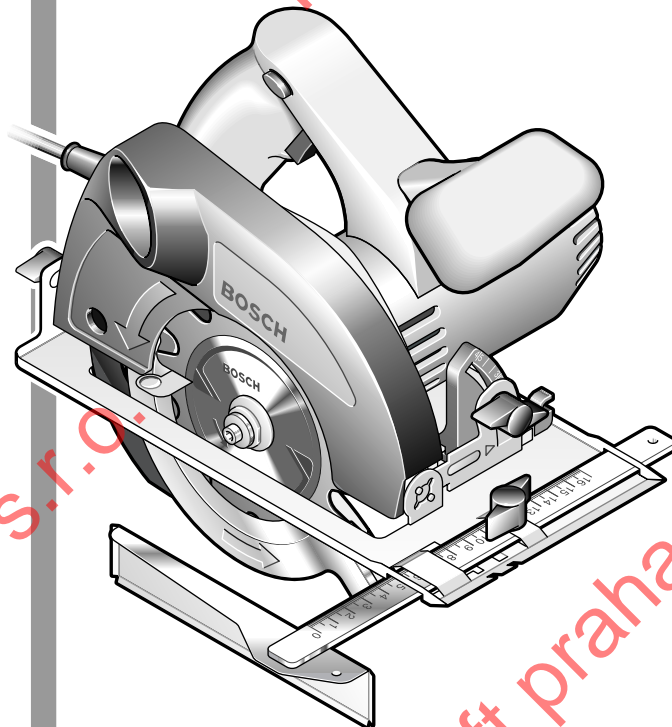

Deutsch
English
Français
Español
Português
Italiano
Nederlands
Dansk
Svenska
Norsk
Suomi
Ελληνικά
Türkçe





PKS 46

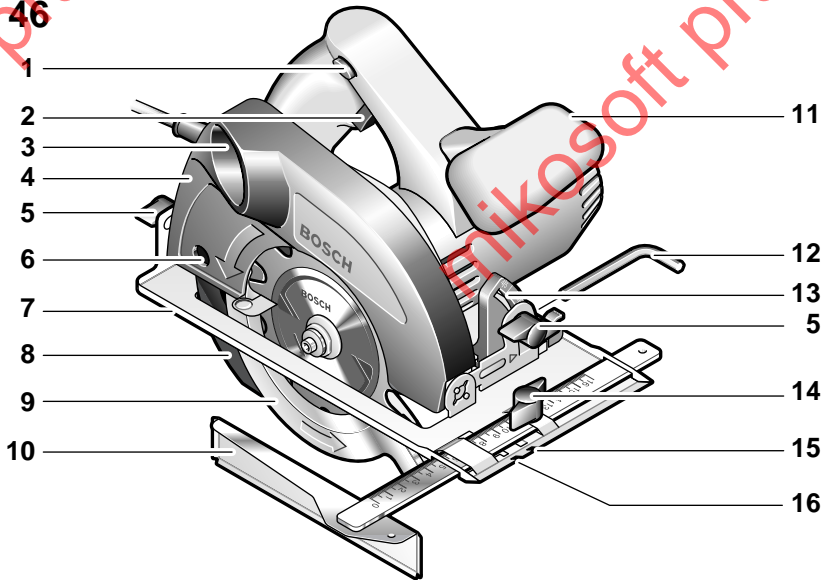

PKS 40

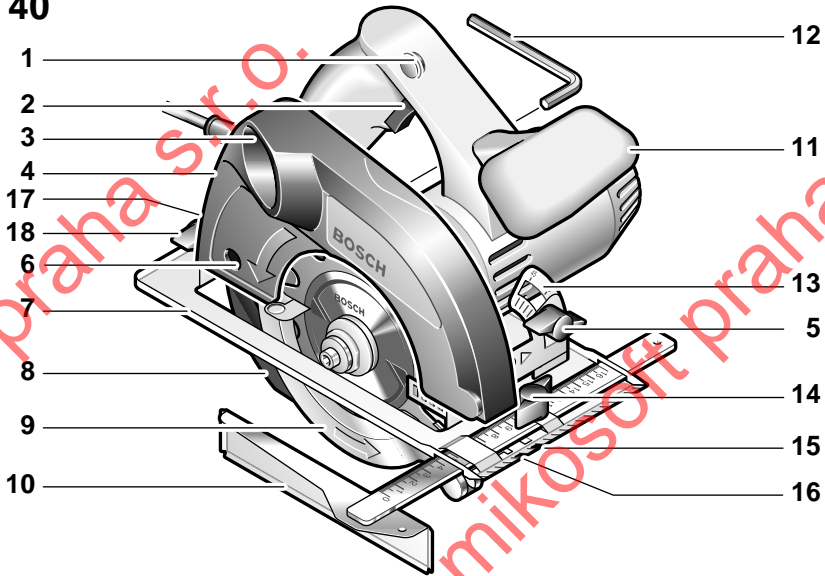

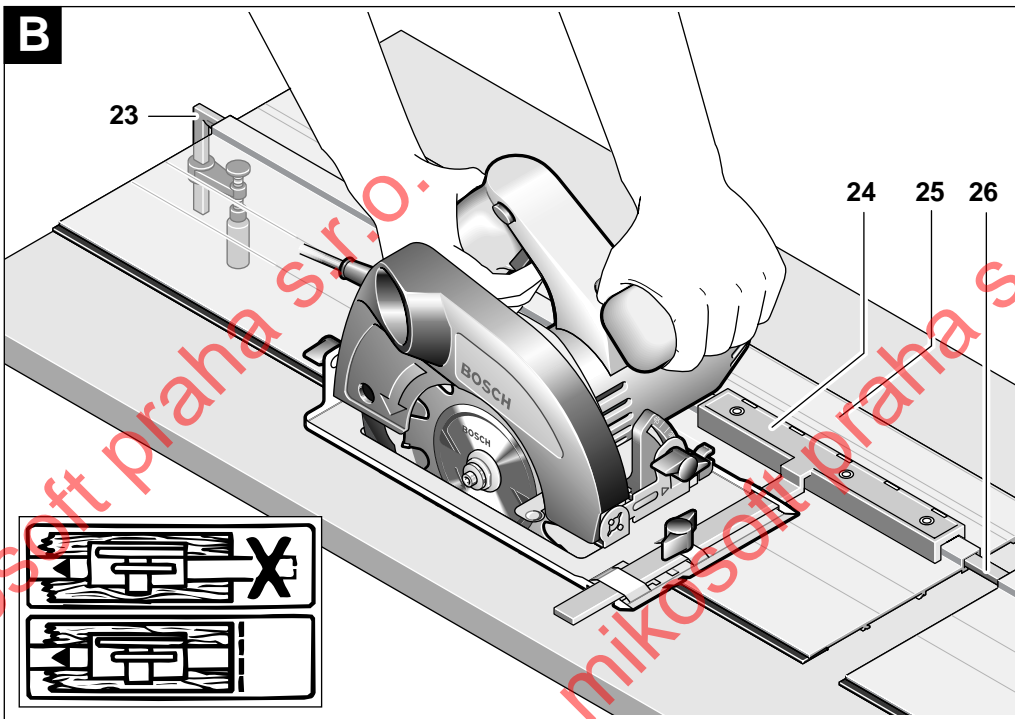
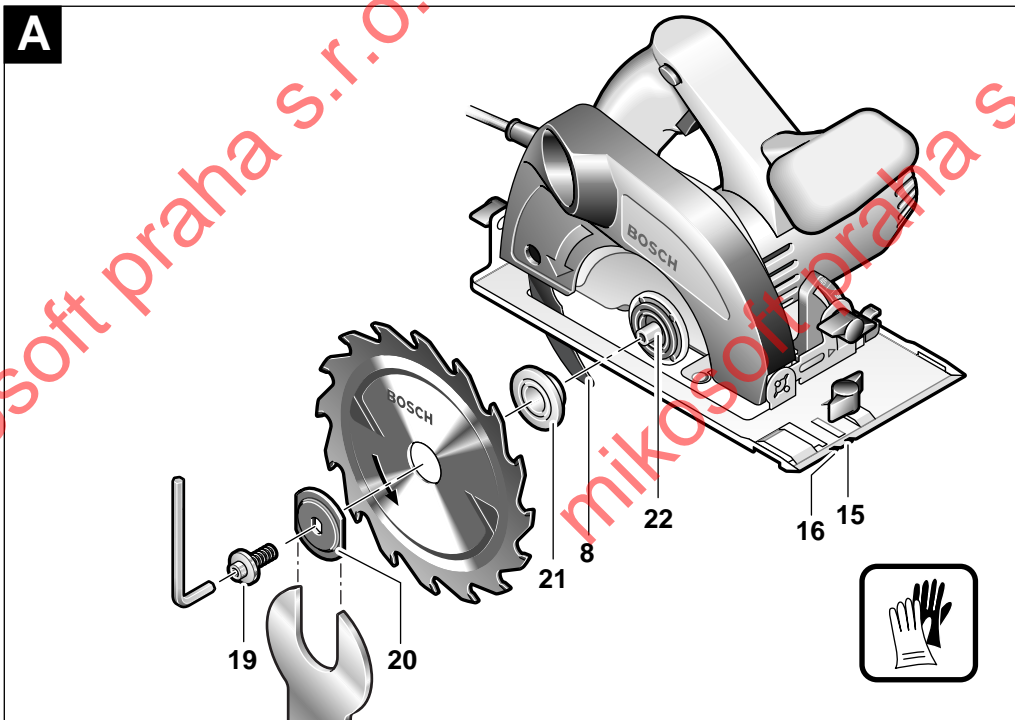

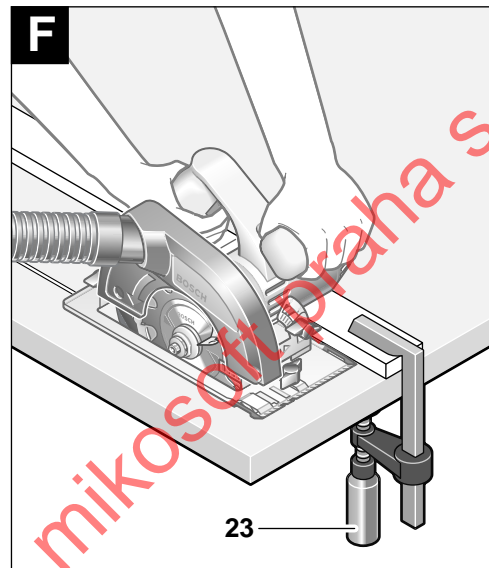
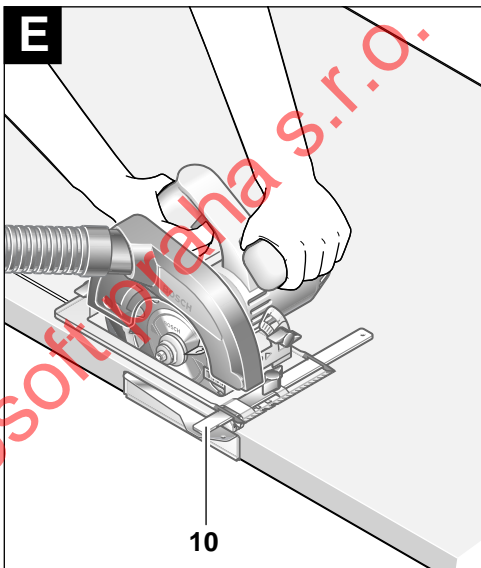
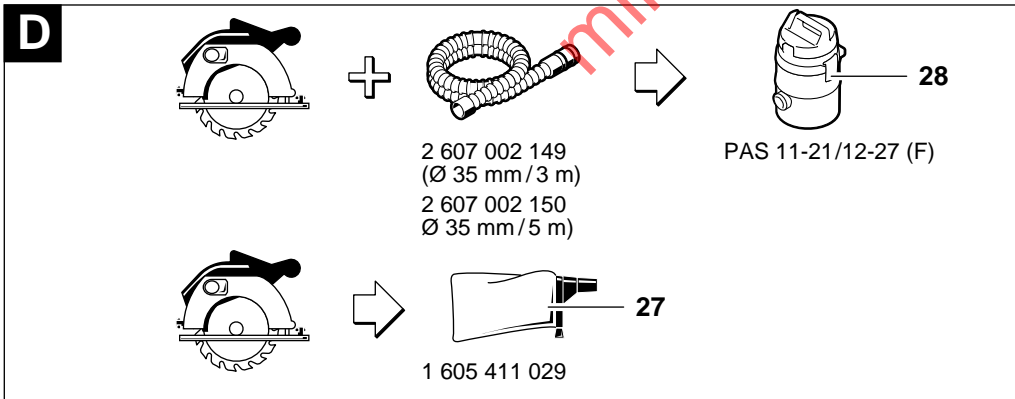
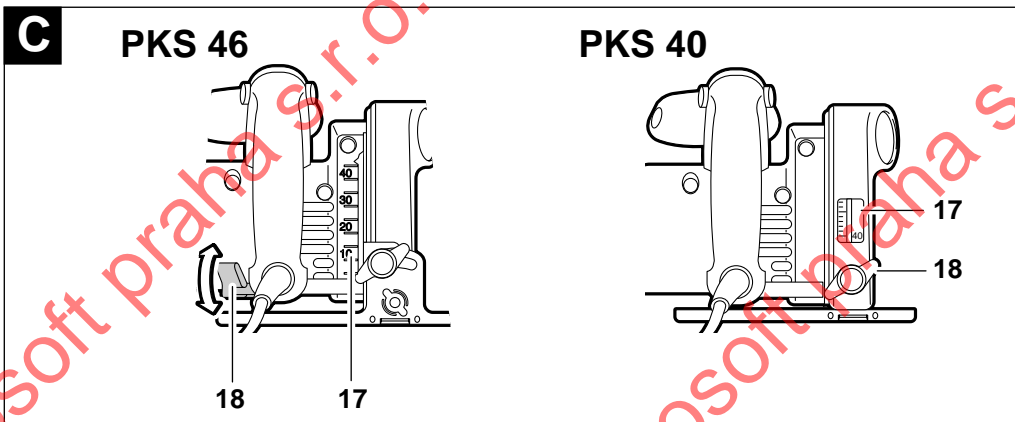

Gerätekenwerte

Handkreissäge		PKS 40	PKS 46
Bestellnummer		0 603 328 0..	0 603 329 0..
Nennaufnahme	[W]	600	750
Abgabeleistung	[W]	350	410
Leerlaufdrehzahl	[min ⁻¹]	4 200	4 600
Lastdrehzahl, max.	[min ⁻¹]	2 450	3 200
Spaltkeildicke, max.	[mm]	1,5	1,5
max. Schnitttiefe bei 90°	[mm]	40	46
max. Schnitttiefe bei 45°	[mm]	26	30
Grundplatte	[mm]	120 x 260	145 x 275
Gewicht (ohne Zubehör), ca.	[kg]	2,4	3,0
Schutzklasse		□ / II	□ / II
Sägeblatt-Ø (max)	[mm]	130	150
Sägeblatt-Ø (min)	[mm]	122	135
Stammbblattdicke	[mm]	1,4	1,4
Zahndicke/Zahnschrägung, max.	[mm]	2,7	2,8
Zahndicke/Zahnschrägung, min.	[mm]	1,7	1,7
Aufnahmebohrung	[mm]	16	16

Bitte die Bestellnummer Ihrer Maschine beachten. Die Handelsbezeichnungen einzelner Maschinen können variieren.

Geräteelemente

- 1 Einschaltsperr
- 2 Ein-/Auswchalter
- 3 Spanauswurf
- 4 Schutzhaube
- 5 Flügelwchraube für Schnittwinkelvorwahl
- 6 Spaltkeilbefestigung
- 7 Grundplatte
- 8 Spaltkeil
- 9 Pendelschutzhaube
- 10 Parallelanschlag
- 11 Zusatzgriff
- 12 Innensechskantschlüssel
- 13 Schnittwinkelskala
- 14 Flügelwchraube für Parallelanschlag
- 15 Schnittmarkierung 45°
- 16 Schnittmarkierung 0°
- 17 Schnitttiefenskala
- 18 Flügelwchraube/Spannhebel für Schnitttiefen-Vorwahl
- 19 Spannschraube mit Scheibe
- 20 Spannflansch
- 21 Aufnahmevlansch
- 22 Motorspindel

23 Schraubzwingenpaar*

24 Führungs-Adapter*

25 Führungsschiene*

26 Verbindungsstück*

27 Staubsack*

28 Allzwecksauger*

* Abgebildetes oder beschriebenes Zubehör gehört teilweise nicht zum Lieferumfang.

Geräusch-/Vibrationsinformation

Messwerte ermittelt entsprechend EN 50 144.

Der A-bewertete Geräuschpegel des Gerätes beträgt typischerweise: Schalldruckpegel 97 dB (A); Schalleistungspegel 110 dB (A).

Gehörschutz tragen!

Die Hand-Arm-Vibration ist typischerweise niedriger als 2,5 m/s².

Bestimmungsgemäßer Gebrauch

Das Gerät ist bestimmt, bei fester Auflage Längs- und Querschnitte mit geradem Schnittverlauf und Gehrungswinkel bis 45° in Holz auszuführen.



Zu Ihrer Sicherheit

Gefahrloses Arbeiten mit dem Gerät ist nur möglich, wenn Sie die Bedienungsanleitung und die Sicherheitshinweise vollständig lesen und die darin enthaltenen Anweisungen strikt befolgen. Zusätzlich müssen die allgemeinen Sicherheitshinweise im beigefügten Heft befolgt werden. Lassen Sie sich vor dem ersten Gebrauch praktisch einweisen.

- Schutzbrille und Gehörschutz tragen.
- Bei langen Haaren Haarschutz tragen. Nur mit eng anliegender Kleidung arbeiten.
- Beim Arbeiten entstehende Stäube können gesundheitsschädlich, brennbar oder explosiv sein. Geeignete Schutzmaßnahmen sind erforderlich.
Zum Beispiel: Manche Stäube gelten als krebserregend. Geeignete Staub-/Späneabsaugung verwenden und Staubschutzmaske tragen.
- Wird bei der Arbeit das Netzkabel beschädigt oder durchtrennt, Kabel nicht berühren, sondern sofort den Netzstecker ziehen. Gerät niemals mit beschädigtem Kabel benutzen.
- Beim Arbeiten das Gerät immer fest mit beiden Händen halten und für einen sicheren Stand sorgen.
- Kabel immer nach hinten vom Gerät wegführen.
- Geräte, die im Freien verwendet werden, über einen Fehlerstrom-Schutzschalter (FI-) mit maximal 30 mA Auslösestrom anschließen. Nur ein für den Außenbereich zugelassenes Verlängerungskabel verwenden.
- **Das Elektrowerkzeug nur an isolierten Handgriffen anfassen, wenn das Einsatzwerkzeug eine verborgene Leitung oder das eigene Netzkabel treffen kann.** Kontakt mit einer spannungsführenden Leitung kann Metallteile des Gerätes unter Spannung setzen und zu einem elektrischen Schlag führen.
- **Verwenden Sie geeignete Suchgeräte, um verborgene Versorgungsleitungen aufzuspüren, oder ziehen Sie die örtliche Versorgungsgesellschaft hinzu.** Kontakt mit Elektroleitungen kann zu Feuer und elektrischem Schlag führen. Beschädigung einer Gasleitung kann zur Explosion führen. Eindringen in eine Wasserleitung verursacht Sachbeschädigung oder kann einen elektrischen Schlag verursachen.
- Das Gerät darf nur mit den zugehörigen Schutzvorrichtungen betrieben werden.

- Die Pendelschutzhaube **9** muss sich frei bewegen und selbständig schließen können; sie darf im geöffneten Zustand nicht festgeklemmt werden.
- Spaltkeil **8** immer verwenden.
- Bei stationärem Einsatz darf das Gerät nur an einem Sägetisch mit Wiederanlaufschutz betrieben werden.
- Das Gerät nur eingeschaltet gegen das Werkstück führen.
- **Sichern Sie das Werkstück.** Ein mit Spannvorrichtungen oder Schraubstock festgehaltenes Werkstück ist sicherer gehalten als mit Ihrer Hand.
- Das Gerät beim Arbeiten immer vom Körper wegführen.
- Asbesthaltiges Material darf nicht bearbeitet werden.
- Die Schnittbahn muss oben und unten frei von Hindernissen sein.
- Das Sägeblatt darf nicht mehr als **3 mm** aus dem Werkstück herausragen.
- Hände weg vom rotierenden Sägeblatt. Nicht in Berührung kommen mit dem an der Unterseite des Werkstücks rotierenden Sägeblatt.
- Nicht mit den Fingern in den Spanauswurf **3** greifen.
- Nicht in Nägel, Schrauben etc. sägen.
- Mit dem Gerät nicht über Kopf arbeiten.
- Sägeblatt und Spaltkeil dürfen im Schnitt nicht klemmen. Die Sägezahnschränkung muss breiter und der Grundkörper des Sägeblattes dünner sein als die Stärke des Spaltkeiles.
- Sägeblätter vor Stoß und Schlag schützen.
- Sägeblatt nicht verkanten.
- Wenn das Sägeblatt blockiert, Gerät sofort ausschalten.
- Sägeblätter nach dem Ausschalten nicht durch seitliches Gegendrücken abbremsen.
- Das Gerät vor dem Ablegen immer ausschalten und warten bis das Gerät zum Stillstand gekommen ist.
- Nur scharfe, einwandfreie Sägeblätter verwenden. Rissige, verbogene oder unscharfe Sägeblätter sofort auswechseln.
- Sägeblätter aus hochlegiertem Schnellarbeitsstahl (HSS-Stahl) dürfen nicht verwendet werden.
- Niemals Kindern die Benutzung des Gerätes gestatten.
- Bosch kann nur dann eine einwandfreie Funktion des Gerätes zusichern, wenn das für dieses Gerät vorgesehene Original-Zubehör verwendet wird.

Vor der Inbetriebnahme

- Vor allen Arbeiten am Gerät Netzstecker ziehen.

Einstellung des Spaltkeils überprüfen

Der Spaltkeil **8** muss aus Sicherheitsgründen immer verwendet werden. Der Spaltkeil verhindert das Klemmen des Sägeblattes beim Sägen.

Die Einstellung erfolgt bei maximaler Schnitttiefe.

Die Schraube **6** lösen, den Spaltkeil **8** einstellen und die Schraube wieder festziehen.

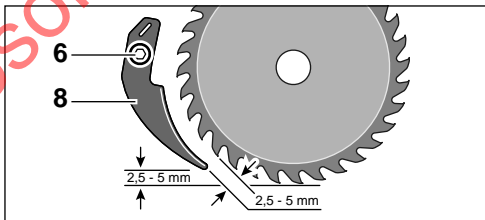

Schnitttiefe einstellen (siehe Bild C)

- Vor allen Arbeiten am Gerät Netzstecker ziehen.

Um einen optimalen Schnitt zu erzielen, darf das Sägeblatt höchstens **3 mm** aus dem Material herausragen.

Zum Verstellen der Schnitttiefe die Flügelschraube/den Spannhebel (PKS 46) **18** lösen und die Säge von der Grundplatte **7** heben bzw. zur Grundplatte absenken:

Anheben → kleinere Schnitttiefe

Absenken → größere Schnitttiefe

Das gewünschte Maß an der Schnitttiefenskala **17** einstellen.

Die Flügelschraube/den Spannhebel **18** wieder festziehen.

Spannhebel (PKS 46)

Die Spannkraft des Spannhebels **18** lässt sich nachstellen.

Dazu Spannhebel abschrauben und, mindestens **30°** gegen den Uhrzeigersinn versetzt, wieder anschrauben.

Schnittwinkel einstellen

- Vor allen Arbeiten am Gerät Netzstecker ziehen.

Die Flügelschraube(n) **5** lösen.

Das Gerät seitlich schwenken, bis der gewünschte Schnittwinkel an der Skala **13** eingestellt ist.

Die Flügelschraube(n) **5** wieder festziehen.

Hinweis: Bei Gehrungsschnitten ist die Schnitttiefe kleiner als der angezeigte Wert auf der Schnitttiefenskala **17**.

Schnittmarkierungen

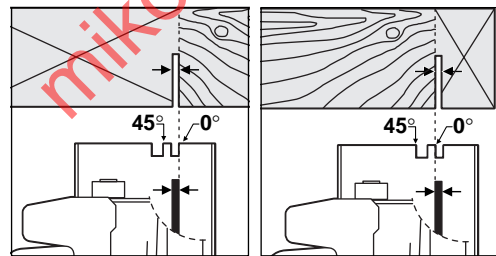

Die Schnittmarkierung **0° (16)** zeigt die Position des Sägeblattes bei rechthoekligem Schnitt.

Die Schnittmarkierung **45° (15)** zeigt die Position des Sägeblattes bei 45°-Schnitt.

Für maßgenauen Schnitt die Säge so ansetzen, wie in Abbildungen gezeigt.

Hinweis: Am besten Probeschnitt durchführen.

Inbetriebnahme

Netzspannung beachten: Die Spannung der Stromquelle muss mit den Angaben auf dem Typschild des Gerätes übereinstimmen. Mit **230 V** gekennzeichnete Geräte können auch an **220 V** betrieben werden.

Ein-/Ausschalten

Zur **Inbetriebnahme** des Gerätes **zuerst** die Einschaltsperrung **1** betätigen, und **anschließend** den Ein-/Ausschalter **2** drücken und gedrückt halten.

Zum **Ausschalten** des Gerätes den Ein-/Ausschalter **2** loslassen.



Aus Sicherheitsgründen kann der Ein-/Ausschalter des Gerätes nicht arretiert werden, sondern muss während des Betriebs ständig gedrückt bleiben.

Werkzeugwechsel (siehe Bild **A**)

- Vor allen Arbeiten am Gerät Netzstecker ziehen.
- Schutzhandschuhe tragen.
- Die verwendeten Sägeblätter müssen den in dieser Bedienungsanleitung angegebenen Kenndaten entsprechen.
- Nur Sägeblätter verwenden, deren zulässige Drehzahl mindestens so hoch ist wie die Leerlaufdrehzahl des Gerätes.

Zum Anziehen und Lösen der Spannschraube **19** den Spannflansch **20** mit einem Gabelschlüssel festhalten oder das Sägeblatt auf ein Holz aufsetzen.

Ausbauen (siehe Bild **A**)

Die Pendelschutzhaube **9** zurückschwenken und festhalten.

Mit dem Innensechskantschlüssel **12** die Spannschraube **19** herausdrehen.

Den Spannflansch **20** abnehmen.

Das Sägeblatt abnehmen.

Einbauen (siehe Bild **A**)

Das Sägeblatt und alle zu montierenden Spannteile reinigen.

Die Pendelschutzhaube **9** zurückschwenken und festhalten.

Das Sägeblatt auf den Aufnahme­flansch **21** aufsetzen.

Die Spannschraube **19** mit Unterlegscheibe und dem Spannflansch **20** montieren.

Die Spannschraube **19** mit dem Innensechskantschlüssel **12** festziehen. Anzugsmoment 6–9 Nm, entspricht handfest zzgl. 1/4 Umdrehung.

 Auf richtige Einbaulage von Aufnahme­flansch **21** und Spannflansch **20** achten.

Beim Einbau beachten: Schneiderichtung der Zähne (Pfeilrichtung auf dem Sägeblatt) und Drehrichtungspfeil auf der Schutzhaube müssen übereinstimmen.

Staub-/Späneabsaugung (siehe Bild **D**)

Beim Arbeiten entstehende Stäube können gesundheitsschädlich, brennbar oder explosiv sein. Geeignete Schutzmaßnahmen sind erforderlich.

Zum Beispiel: Manche Stäube gelten als krebserregend. Geeignete Staub-/Späneabsaugung verwenden und Staubschutzmaske tragen.

Fremdabsaugung

Das Gerät kann direkt an die Steckdose eines Bosch-Allzwecksaugers mit Fernstarteinrichtung angeschlossen werden. Dieser wird beim Einschalten des Gerätes automatisch gestartet.

Der Staubsauger muss für den zu bearbeitenden Werkstoff geeignet sein.

Beim Absaugen von besonders gesundheitsgefährdenden, krebserzeugenden, trockenen Stäuben ist ein Spezialsauger zu verwenden.

Zur Fremdabsaugung mittels Staubsauger muss ggf. ein Absaugadapter verwendet werden (siehe Zubehör). Absaugadapter bzw. Saugschlauchstutzen fest aufstecken.

In Deutschland werden für Holzstäube auf Grund TRGS 553 für gewerbliche Anwendungen geprüfte Absaugeinrichtungen gefordert, die die Einhaltung der Grenzwerte für die Staubemission gewährleisten. Für andere Materialien muss der gewerbliche Betreiber die speziellen Anforderungen mit der zuständigen Berufsgenossenschaft klären.

Eigenabsaugung

Bei kleinen Arbeiten mit Staubsack (Zubehör) arbeiten. Staubsackstutzen in Spanauswurf **3** stecken. Staubsack rechtzeitig leeren, damit die Staubaufnahme optimal erhalten bleibt.

Arbeitshinweise

 Zu starker Vorschub senkt erheblich das Leistungsvermögen des Gerätes und verringert die Lebensdauer des Sägeblattes.

Die Sägeleistung und die Schnittqualität hängen wesentlich vom Zustand und der Zahnform des Sägeblattes ab. Deshalb nur scharfe und für den zu bearbeitenden Werkstoff geeignete Sägeblätter verwenden.

Holz

Die richtige Wahl des Sägeblattes richtet sich nach Holzart, Holzqualität und ob Längs- oder Querschnitte gefordert sind.

Bei Längsschnitten von Fichte entstehen lange, spiralförmige Späne.

Buchen- und Eichenstäube sind besonders gesundheitsgefährdend; deshalb nur mit Staubabsaugung arbeiten.

Tipps

Parallelanschlag (siehe Bild E)

Der Parallelanschlag **10** ermöglicht exakte Schnitte entlang einer Werkstückkante, beziehungsweise Schneiden maßgleicher Streifen.

Sägen mit Hilfsanschlag (siehe Bild F)

Zum Trennen großer Werkstücke oder Schneiden gerader Kanten:

Brett oder Leiste als Hilfsanschlag auf dem Werkstück mit Schraubzwingen festspannen. Grundplatte entlang dem Hilfsanschlag führen.

Führungsschiene (Zubehör) (siehe Bild B)

Die Führungsschiene **25** ermöglicht besonders exakte Schnitte, sowohl senkrecht als auch in Gehrung bis 45°.

Der Haftbelag verhindert das Verrutschen der Führungsschiene und schützt die Werkstückoberfläche. Die Hartloxalschicht auf der Führungsschiene bewirkt ein leichtes Gleiten der Kreissäge.

Die Gummilippe an der Führungsschiene bietet einen Spanreißschutz, der beim Sägen von Holzwerkstoffen ein Ausreißen der Oberfläche verhindert. Das Sägeblatt muss dazu mit den Zähnen direkt an der Gummilippe anliegen.

Für das Arbeiten mit der Führungsschiene **25** ist grundsätzlich der Führungs-Adapter **24** (Zubehör) erforderlich.

Für exakte Schnitte mit der Führungsschiene **25** sind die folgenden Arbeitsschritte erneut durchzuführen:

- Die Führungsschiene mit seitlichem Überstand auf das Werkstück legen. Darauf achten, dass die Seite mit der Gummilippe zum Sägeblatt gerichtet ist (Bild I).

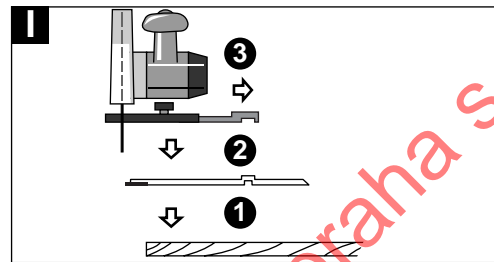

- Die Kreissäge mit vormontierten Führungs-Adapter **24** auf die Führungsschiene **25** setzen, Schnittwinkel und Schnitttiefe einstellen.
- Die Kreissäge mit Hilfe des Führungs-Adapters **24** so ausrichten, dass das Sägeblatt mit den Zähnen an der Gummilippe anliegt.
- Darauf achten, dass nicht in die Führungsschiene gesägt wird (Bild II und III).

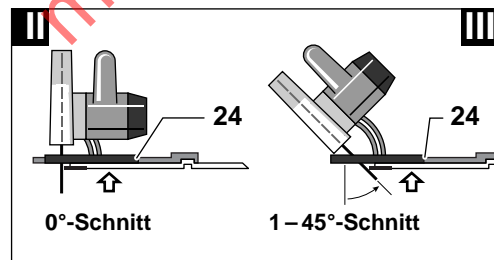

- Die Flügelschraube für Parallelanschlag **14** anziehen, um eine feste Verbindung zwischen Führungs-Adapter **24** und der Kreissäge zu gewährleisten.
- Die Kreissäge von der Führungsschiene **25** entfernen.
- Die Führungsschiene am Werkstück so ausrichten, dass die Gummilippe genau an der Schnittkante (Anrisslinie) anliegt und mit Schraubzwingen **23** befestigen.
- ⚠ Die Führungsschiene **25** darf auf der anzusägenden Werkstückseite nicht überstehen.
- Die Kreissäge aufsetzen, auf sicheren Sitz des Führungs-Adapters **24** achten.
- Die Säge mit leichtem konstantem Vorschub durch das Material bewegen.

Hinweis: Mit dem Verbindungsstück **26** (Zubehör) können zwei Führungsschienen zusammengesetzt werden. Das Spannen erfolgt mittels der vier im Verbindungsstück befindlichen Schrauben.

Wartung und Reinigung

■ Vor allen Arbeiten am Gerät Netzstecker ziehen.

➔ Gerät und Lüftungsschlitze stets sauber halten, um gut und sicher zu arbeiten.

Die Pendelschutzhaube muss sich immer frei bewegen und selbstständig schließen können. Deshalb den Bereich um die Pendelschutzhaube stets sauber halten. Staub und Späne durch Ausblasen mit Druckluft oder mit Pinsel entfernen.

Nicht beschichtete Sägeblätter können durch eine dünne Schicht säurefreies Öl vor Korrosionsansatz geschützt werden. Vor dem Einsatz das Öl wieder entfernen, weil Holz sonst fleckig wird.

Harz- und Leimreste auf dem Sägeblatt führen zu schlechten Schnitten. Deshalb Sägeblatt gleich nach dem Gebrauch reinigen.

Sollte das Gerät trotz sorgfältiger Herstellungs- und Prüfverfahren einmal ausfallen, ist die Reparatur von einer autorisierten Kundendienststelle für Bosch-Elektrowerkzeuge ausführen zu lassen.

Bei allen Rückfragen und Ersatzteilbestellungen bitte unbedingt die 10-stellige Bestellnummer laut Typenschild des Gerätes angeben.

Umweltschutz



Rohstoffrückgewinnung statt Müllentsorgung

Gerät, Zubehör und Verpackung sollten einer umweltgerechten Wiederverwertung zugeführt werden.

Diese Anleitung ist aus chlorfrei gefertigtem Recycling-Papier hergestellt.

Zum sortenreinen Recycling sind Kunststoffteile gekennzeichnet.

In Deutschland sind nicht mehr gebrauchsfähige Geräte zum Recycling beim Handel abzugeben oder (ausreichend frankiert) direkt einzuschicken an:

Recyclingzentrum Elektrowerkzeuge
Osteroder Landstraße 3
37589 Kalefeld

Zubehör

23 Schraubzwingenpaar	1 607 960 008
24 Führungs-Adapter	2 607 001 375
25 Führungsschiene (1,4 m lang) ...	2 602 317 031
Führungsschiene (0,7 m lang) ...	2 602 317 030
26 Verbindungsstück	1 602 319 003
27 Staubsack mit Adapter	1 605 411 029
28 Allzwecksauger	

Weitere Zubehör-Informationen erhalten Sie bei Ihrem Bosch-Fachhändler.

CE Konformitätserklärung

Wir erklären in alleiniger Verantwortung, dass dieses Produkt mit den folgenden Normen oder normativen Dokumenten übereinstimmt: EN 50 144 gemäß den Bestimmungen der Richtlinien 89/336/EWG, 98/37/EG.

Dr. Egbert Schneider
Senior Vice President
Engineering

Dr. Eckerhard Strötgen
Head of Product
Certification

Robert Bosch

i. V. Strötgen

Robert Bosch GmbH, Geschäftsbereich Elektrowerkzeuge

Änderungen vorbehalten

Tool Specifications

Cordless Circular Saw		PKS 40	PKS 46
Order number		0 603 328 0..	0 603 329 0..
Rated power	[W]	600	750
Output power	[W]	350	410
No-load speed	[rpm]	4 200	4 600
Speed under load, max.	[rpm]	2 450	3 200
Riving knife thickness, max.	[mm]	1.5	1.5
Cutting depth at 90°, max.	[mm]	40	46
Cutting depth at 45°, max.	[mm]	26	30
Base plate	[mm]	120 x 260	145 x 275
Weight (without accessories), approx.	[kg]	2.4	3.0
Protection class		□ / II	□ / II
Saw blade dia. (max.)	[mm]	130	150
Saw blade dia. (min)	[mm]	122	135
Thickness of central blade body	[mm]	1.4	1.4
Teeth thickness/teeth setting, max.	[mm]	2.7	2.8
Teeth thickness/teeth setting, min.	[mm]	1.7	1.7
Mounting hole	[mm]	16	16

Please observe the order number of your machine. The trade names of the individual machines may vary.

Machine Elements

- 1 Switch lock
- 2 On/Off switch
- 3 Saw dust ejector
- 4 Protection guard
- 5 Winged screw for cutting angle setting
- 6 Riving knife attachment
- 7 Base plate
- 8 Riving knife
- 9 Retracting blade guard
- 10 Parallel guide
- 11 Auxiliary handle
- 12 Allen key
- 13 Cutting angle scale
- 14 Winged screw for parallel guide
- 15 Cutting mark, 45°
- 16 Cutting mark, 0°
- 17 Cutting depth scale
- 18 Winged screw/clamping lever for cutting depth adjustment
- 19 Clamping bolt with washer
- 20 Clamping flange
- 21 Mounting flange
- 22 Motor spindle

- 23 Set of screw clamps*
- 24 Guide-rail adapter*
- 25 Guide rail*
- 26 Connection piece*
- 27 Dust bag*
- 28 All-purpose vacuum cleaner*

* Not all of the accessories illustrated or described are included as standard delivery.

Noise/Vibration Information

Measured values determined according to EN 50 144.

Typically the A-weighted noise levels of the product are: sound pressure level: 97 dB (A); sound power level: 110 dB (A).

Wear hearing protection!

The typical hand/arm vibration is below 2.5 m/s².

Intended Use

The machine is intended for cutting wood lengthways and crossways in straight lines and at mitered angles of up to 45° on a firm surface.



For Your Safety



Working safely with this machine is possible only when the operating and safety information are read completely and the instructions contained therein are strictly followed. In addition, the general safety notes in the enclosed booklet must be observed. Before using for the first time, ask for a practical demonstration.

- Wear protective glasses and hearing protection.
- For long hair, wear hair protection. Work only with closely fitting clothes.
- The dust that is produced while working can be detrimental to health, inflammable or explosive. Suitable safety measures are required. Examples: Some dusts are regarded as carcinogenic. Use suitable dust/chip extraction and wear a dust respirator.
- If the mains cable is damaged or cut through while working, do not touch the cable but immediately pull the mains plug. Never use the machine with a damaged cable.
- When working with the machine, always hold it firmly with both hands and provide for a secure stance.
- Always direct the cable to the rear away from the machine.
- Connect machines that are used in the open via a residual current device (RCD) with an actuating current of 30 mA maximum. Use only extension cables that are approved for outdoor use.
- **Hold the power tool only by the insulated gripping surfaces, when performing an operation where the cutting tool may run into hidden wiring or its own cord.**
Contact with a "live" wire will make exposed metal parts of the tool "live" and shock the operator.
- **Use appropriate detectors to determine if utility lines are hidden in the work area or call the local utility company for assistance.**
Contact with electric lines can lead to fire and electric shock. Damaging a gas line can lead to explosion. Penetrating a water line causes property damage or may cause an electric shock.
- The machine must be operated only with the appertaining protective devices.
- The retracting blade guard **9** must be able to move freely and close by itself; it must not be clamped while opened.
- Always use the riving knife **8**.
- For stationary use, the machine may be operated only on a sawing table with restarting protection.
- Apply the machine to the workpiece only when switched on.
- **Secure the workpiece.** A workpiece clamped with clamping devices or in a vice is held more secure than by hand.
- When working, always guide the machine away from the body.
- Do not work with materials containing asbestos.
- The cutting path must be free of obstacles both above and below.
- The saw blade must not protrude more than **3 mm** out of the workpiece.
- Keep hands clear of the rotating saw blade. Do not come into contact with the rotating saw blade on the underside of the workpiece.
- Do not allow fingers to enter the chip ejector **3**.
- Do not saw into nails, screws, etc.
- Do not work overhead with the machine.
- The saw blade and riving knife must not become stuck in the cut. The saw teeth setting must be wider and the main body of the saw blade thinner than the thickness of the riving knife.
- Protect saw blades against shock and impact.
- Do not wedge the saw blade.
- If the saw blade jams, switch off the machine immediately.
- After switching off, do not slow down the saw blade by exerting side pressure.
- Always switch the machine off and wait until it has come to a standstill before placing it down.
- Use only sharp, flawless saw blades. Change cracked, bent or dull saw blades immediately.
- Saw blades of high alloy, high-speed steel must not be used.
- Never allow children to use the machine.
- Bosch is only able to ensure perfect operation of the machine if the original accessories intended for it are used.

Before Putting into Operation

- Before any work on the machine itself, pull the mains plug.

Checking the Adjustment of the Riving Knife

For safety reasons the riving knife **8** must always be used. The riving knife avoids seizing of the saw blade while sawing.

The adjustment takes place at the maximum cutting depth.

Loosen the screw **6**, adjust the riving knife **8** and retighten the screw.

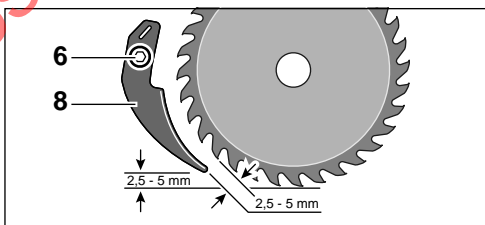

Adjusting the Cutting Depth (see figure C)

- Before any work on the machine itself, pull the mains plug.

☞ To achieve an optimum cut, the saw blade must not protrude more than **3 mm** at the most from the material.

For adjusting the cutting depth, loosen the winged screw/clamping lever (PKS 46) **18** and raise the saw from, or lower it to the base plate **7**:

Raise ➔ for smaller cutting depths

Lower ➔ for greater cutting depths

Set the desired depth on the cutting depth scale **17**.

Tighten winged screw/clamping lever **18** again.

Clamping Lever (PKS 46)

The clamping power of the clamping lever **18** can be adjusted.

To do this, unscrew the clamping lever and set it at at least 30° counter-clockwise, screw on again.

Adjusting the Cutting Angle

- Before any work on the machine itself, pull the mains plug.

Loosen winged screw(s) **5**.

Swing the machine to the side until the desired cutting angle is set on the scale **13**.

Tighten winged screw(s) **5** again.

Note: For mitre cutting, the cutting depth is smaller than the value shown on the cutting depth scale **17**.

Cutting Marks

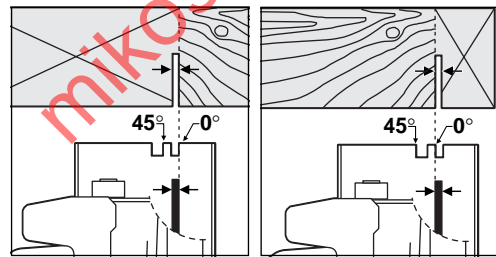

The cutting mark 0° (**16**) indicates the position of the saw blade for right-angled cuts.

The cutting mark 45° (**15**) indicates the position of the saw blade for 45° cuts.

For an exactly true cut, apply the saw as shown in the diagrams.

Note: It is best to carry out a trial cut.

Initial Operation

Observe correct mains voltage: The voltage of the power source must agree with the voltage specified on the nameplate of the machine. Equipment marked with 230 V can also be connected to 220 V.

Switching On and Off

For **starting operation** of the machine, actuate the safety switch against starting **1** first, and then press and hold the On/Off switch **2 afterwards**.

To **switch off** the machine, release the On/Off switch **2**.

⚠ For safety reasons the On/Off switch of the machine cannot be locked; it must remain pressed during the entire operation.

Changing the Tool (see figure **A**)

- Before any work on the machine itself, pull the mains plug.
- Wear protective gloves.
- The saw blades used must correspond to the characteristic data in these operating instructions.
- Use only saw blades with an allowable speed matching at least the no-load speed of the machine.

For tightening and loosening the clamping bolt **19**, hold the clamping flange **20** firmly with a spanner or set the saw blade onto a wooden surface.

Removing (see figure **A**)

Tilt back the retracting blade guard **9** and hold firmly.

Unscrew clamping bolt **19** with the Allen key **12**.

Remove clamping flange **20**.

Remove the saw blade.

Mounting (see figure **A**)

Clean the saw blade and all the clamping parts to be assembled.

Tilt back the retracting blade guard **9** and hold firmly.

Place the saw blade onto the mounting flange **21**.

Assemble the clamping bolt **19** with the washer and assemble the clamping flange **20**.

Tighten the clamping bolt **19** with the Allen key **12**. Tightening torque: 6–9 Nm; equivalent to hand-tight plus $\frac{1}{4}$ turn.



Take care that the mounting positions of the mounting flange **21** and clamping flange **20** are correct.

When mounting: Ensure that the cutting direction of the teeth (direction of arrow on saw blade) and the direction-of-rotation arrow on the blade guard match.

Dust/Chip Extraction (see figure **D**)

The dust that is produced while working can be detrimental to health, inflammable or explosive. Suitable safety measures are required.

Examples: Some dusts are regarded as carcinogenic. Use suitable dust/chip extraction and wear a dust respirator.

External Dust Extraction

The machine can be plugged directly into the receptacle of a Bosch all-purpose vacuum cleaner with remote control starting. The vacuum cleaner starts automatically when the machine is switched on.

The vacuum cleaner must be suitable for the material to be worked.

When vacuuming dry dust that is especially detrimental to health or carcinogenic, use a special vacuum cleaner.

For external dust extraction with a vacuum cleaner, an extraction adapter must be used as required (see accessories). Insert extraction adapter and vacuum connection firmly.

Integrated Dust Extraction

For small jobs, work with the dust bag (accessory). Insert the dust bag connection piece into the dust ejector **3**. Empty the dust bag regularly to maintain an optimum vacuuming function.

Operating Instructions

➡ Excessive feed significantly reduces the performance capability of the machine and reduces the service life of the saw blade.

Sawing performance and cutting quality depend essentially on the condition and the tooth form of the saw blade. Therefore, use only sharp saw blades that are suited for the material to be worked.

Wood

The correct selection of the saw blade depends on the type and quality of the wood and whether lengthway or crossway cuts are required.

➡ When cutting spruce lengthways, long spiral chips are formed.

Beech and oak dusts are especially detrimental to health. Therefore, work only with dust extraction.

Tips

Parallel Guide (see figure E)

The parallel guide **10** enables exact cuts along a work piece edge and cutting strips of the same dimension.

Sawing with an Auxiliary Guide (see figure F)

For cutting large work-pieces or straight edges:

Clamp a board or strip tightly to the work-piece as an auxiliary guide using screw clamps. Guide the base plate along the auxiliary guide.

Guide Rail (accessory) (see figure B)

The guide rail **25** enables particularly exact cutting, both vertically and mitred to 45°.

The adhesive coating prevents the guide rail from slipping and protects the surface of the work piece. The hard anodised coating of the guide rail allows the circular saw to glide easily.

The rubber lip on the guide rail serves as a splinter guard, which avoids fraying of the surface when sawing wooden materials. For this, the teeth of the saw blade must lie directly against the rubber lip.

Working with the guide rail **25** is possible only with use of the guide-rail adapter **24** (accessory).

➔ For exact cuts using the guide rail **25** the following working steps must be carried out again:

- Place the guide rail onto the work-piece projecting slightly over the side. Make sure that the end with the rubber lip is directed towards the saw blade (Fig. I).

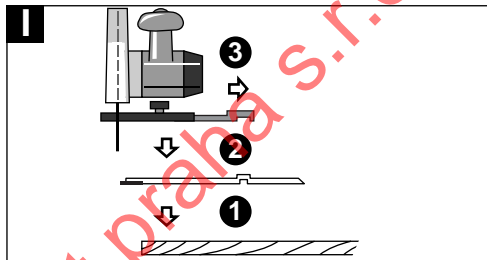

- Place the circular saw premounted guide-rail adapter **24** onto the guide rail **25** and set the cutting angle and cutting depth.
- Align the circular saw with the guide adapter **24** in such a way that the teeth of the saw blade lie against the edge of the rubber lip.

- Make sure that the guide rail is not sawn into (Fig. II and III).

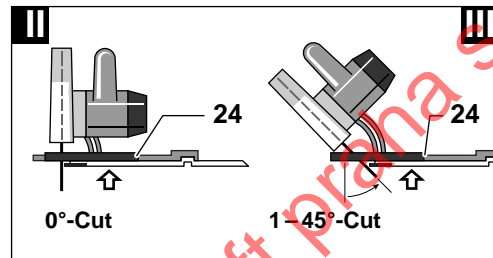

- Tighten the winged screw for the parallel guide **14** to ensure a firm connection between the guide adapter **24** and the circular saw.
- Remove the circular saw from the guide rail **25**.
- Place the guide rail on the workpiece in such a way that the rubber lip lies exactly along the cutting edge (marked line) and tighten using screw clamps **23**.

⚠ The guide rail **25** must not protrude over the workpiece on the side of the cut.

- Position the saw, ensuring that the guide-rail adapter **24** is seated firmly.
- Saw through the material, applying moderate and steady feed.

Note: Two guide rails can be connected to one with use of the **connection piece 26** (accessory). Clamping is carried out with the four screws located in the connection piece.

Maintenance and Cleaning

■ Before any work on the machine itself, pull the mains plug.

➔ For safe and proper working, always keep the machine and the ventilation slots clean.

The retracting blade guard must always be able to move freely and retract automatically. Therefore, always keep the area around the retracting blade guard clean. Remove dust and chips by blowing out with compressed air or with a brush.

Saw blades that are not coated can be protected against corrosion with a thin coat of acid-free oil. Before use, the oil must be removed again, otherwise the wood will become soiled.

Resin and glue residue on the saw blade produce poor cuts. Therefore, clean the saw blade immediately after use.

If the machine should fail despite the care taken in manufacturing and testing procedures, repair should be carried out by an after-sales service centre for Bosch power tools.

In all correspondence and spare parts orders, please always include the 10-digit order number given on the nameplate of the machine.

WARNING! Important instructions for connecting a new 3-pin plug to the 2-wire cable.

The wires in the cable are coloured according to the following code:

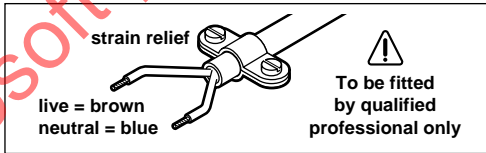

Do **not** connect the blue or brown wire to the earth terminal of the plug.

Important: If for any reason the moulded plug is removed from the cable of this machine, it must be disposed of safely.

Environmental Protection



Recycle raw materials instead of disposing as waste

The machine, accessories and packaging should be sorted for environmental-friendly recycling.

These instructions are printed on recycled paper manufactured without chlorine.

The plastic components are labelled for categorized recycling.

Accessories

- 23 Screw clamps, pair..... 1 607 960 008
- 24 Guide-rail adapter 2 607 001 375
- 25 Guide rail (1.4 m long) 2 602 317 031
 Guide rail (0.7 m long) 2 602 317 030
- 26 Connection piece 1 602 319 003
- 27 Dust bag with adapter 1 605 411 029
- 28 All-purpose vacuum cleaner

Further accessory information is available at your Bosch dealer.

CE Declaration of Conformity

We declare under our sole responsibility that this product is in conformity with the following standards or standardization documents: EN 50 144 according to the provisions of the directives 89/336/EEC, 98/37/EC.

Dr. Egbert Schneider
 Senior Vice President
 Engineering

Dr. Eckerhard Strötgen
 Head of Product
 Certification

Robert Bosch GmbH, Geschäftsbereich Elektrowerkzeuge

Subject to change without notice

Caractéristiques techniques

Scie circulaire		PKS 40	PKS 46
Référence		0 603 328 0..	0 603 329 0..
Puissance absorbée	[W]	600	750
Puissance débitée	[W]	350	410
Régime à vide	[tr/min]	4 200	4 600
Vitesse de rotation sous charge, max.	[tr/min]	2 450	3 200
Largeur du couteau diviseur, max.	[mm]	1,5	1,5
Profondeur max. de coupe à 90°	[mm]	40	46
Profondeur max. de coupe à 45°	[mm]	26	30
Plateau de base	[mm]	120 x 260	145 x 275
Poids (sans accessoires), env.	[kg]	2,4	3,0
Classe de protection		□ / II	□ / II
Diamètre de la lame de scie (max.)	[mm]	130	150
Diamètre de la lame de scie (min.)	[mm]	122	135
Épaisseur de la lame	[mm]	1,4	1,4
Épaisseur de la lame avec dents/ avec dents avoyées, max.	[mm]	2,7	2,8
Épaisseur de lame avec dents/ avec dents avoyées, min.	[mm]	1,7	1,7
Alésage	[mm]	16	16

Faire attention au numéro de référence de la machine. Les désignations commerciales des différentes machines peuvent varier.

Éléments de la machine

- 1 Verrouillage de mise en fonctionnement
- 2 Interrupteur Marche/Arrêt
- 3 Ejecteur de copeaux
- 4 Capot de protection
- 5 Vis papillon pour la présélection de l'angle de coupe
- 6 Fixation du couteau diviseur
- 7 Plateau de base
- 8 Couteau diviseur
- 9 Capot de protection à mouvement pendulaire
- 10 Butée parallèle
- 11 Poignée supplémentaire
- 12 Clé mâle pour vis à six pans creux
- 13 Graduation pour l'angle de coupe
- 14 Vis papillon pour la butée parallèle
- 15 Marquage de la coupe 45°
- 16 Marquage de la coupe 0°
- 17 Graduation de la profondeur de coupe
- 18 Vis papillon/levier de serrage pour la présélection de la profondeur de coupe
- 19 Vis de serrage avec rondelle
- 20 Flasque de serrage
- 21 Bride de fixation

- 22 Arbre-moteur
- 23 Serre-joint (1 paire)*
- 24 Adaptateur de guidage*
- 25 Rail de guidage*
- 26 Eclisse*
- 27 Sac à poussières*
- 28 Aspirateur universel*

* Les accessoires reproduits ou décrits ne sont pas forcément fournis avec la machine.

Bruits et vibrations

Valeurs de mesure obtenues conformément à la norme européenne 50 144.

Les mesures réelles (A) des niveaux sonores de la machine sont : intensité de bruit 97 dB (A). Niveau de bruit 110 dB (A).

Munissez-vous d'une protection acoustique !

La vibration de l'avant-bras est en-dessous de 2,5 m/s².

Utilisation conformément à la destination de l'appareil

L'appareil, équipé d'un support stable, est conçu pour effectuer dans le bois des coupes droites longitudinales et transversales ainsi que des angles d'onglet jusqu'à 45°.



Pour votre sécurité

Pour travailler sans risque avec cet appareil, lire intégralement au préalable les instructions d'utilisation et les remarques concernant la sécurité. Respecter scrupuleusement les indications et les consignes qui y sont données. Respecter en plus les indications générales de sécurité se trouvant dans le cahier ci-joint. Avant la première mise en service, laisser quelqu'un connaissant bien cet appareil vous indiquer la façon de s'en servir.

- Porter des lunettes de sécurité et une protection acoustique.
- Les personnes portant les cheveux longs doivent se munir d'un protège-cheveux. Ne travailler qu'avec des vêtements près du corps.
- Les poussières générées lors du travail peuvent être nuisibles à la santé, inflammables ou explosives. Des mesures de protection appropriées sont nécessaires.
Par exemple : Certaines poussières sont considérées comme étant cancérigènes. Travailler avec une aspiration de poussières appropriée et porter un masque anti-poussières.
- Si le câble d'alimentation électrique est endommagé ou se rompt pendant le travail, ne pas y toucher. Retirer immédiatement la fiche du câble d'alimentation de la prise de courant. Ne jamais utiliser un appareil dont le cordon d'alimentation est endommagé.
- Pendant le travail avec cet appareil, le tenir toujours fermement avec les deux mains. Adopter une position stable et sûre.
- Toujours ramener les câbles à l'arrière de l'appareil.
- Monter un disjoncteur différentiel (courant de déclenchement : 30 mA max.) en amont des appareils utilisés en plein air. N'utiliser qu'un câble de rallonge électrique autorisé pour les travaux à l'extérieur.
- **Ne tenir l'outil électrique que par les poignées isolées lorsqu'il y a risque que l'outil électrique puisse toucher une conduite cachée ou son propre câble d'alimentation.**
Le contact avec une conduite sous tension peut mettre les parties métalliques de l'appareil sous tension et provoquer ainsi un choc électrique.
- **Utiliser des détecteurs appropriés afin de déceler des conduites cachées ou consulter les entreprises d'approvisionnement locales.**

Un contact avec des conduites d'électricité peut provoquer un incendie ou un choc électrique. Un endommagement d'une conduite de gaz peut provoquer une explosion. La perforation d'une conduite d'eau provoque des dégâts matériels et peut provoquer un choc électrique.

- L'appareil ne doit être exploité qu'avec les dispositifs de protection adéquats.
- Le capot de protection à mouvement pendulaire **9** doit pouvoir bouger librement et fermer automatiquement ; il ne doit pas être coincé en position ouverte.
- Toujours utiliser le couteau-diviseur **8**.
- En utilisation stationnaire, l'appareil ne doit être exploité que sur une table de sciage équipée d'un dispositif de protection contre tout redémarrage intempestif.
- N'appliquer l'appareil contre la pièce à usiner que lorsque celui-ci est en marche.
- **Bloquer la pièce à travailler.** Une pièce à travailler serrée par des dispositifs de serrage ou dans un étau est fixée de manière plus sûre que dans les mains.
- Pendant le travail dans le matériau, toujours faire progresser l'appareil dans la direction opposée à celle du corps.
- Ne jamais travailler de matériau contenant de l'amiante.
- La ligne de coupe doit être exempte d'obstacles sur le plan supérieur comme sur le plan inférieur.
- La lame de scie ne doit pas dépasser la pièce de plus de **3 mm**.
- Ne pas approcher les mains de la lame de scie en rotation. Ne pas oublier que la lame de scie en rotation traverse la pièce et dépasse sous sa face inférieure.
- Ne pas introduire les doigts dans la tubulure d'évacuation des copeaux **3**.
- Ne pas scier un panneau parsemé de clous, vis ou autres obstacles métalliques.
- Ne pas travailler au-dessus de la tête avec l'appareil.
- La lame de scie et le couteau-diviseur ne doivent pas se coincer dans la ligne de coupe. Le chemin de la lame de scie doit être plus large et le corps de la lame plus mince que l'épaisseur du couteau-diviseur.
- Protéger les lames de scie de tout choc mécanique.
- Ne pas gauchir la lame de scie.

- Si la lame de scie s'immobilise dans le matériau, réagir immédiatement en arrêtant l'appareil.
- Après avoir commuté l'interrupteur principal sur la position « Arrêt », ne pas tenter de précipiter l'immobilisation de la lame de scie par pression latérale.
- Avant de déposer l'appareil, toujours le mettre hors fonctionnement et attendre l'arrêt total de l'appareil.
- N'utiliser que des lames bien affûtées et en parfait état. Remplacer immédiatement les lames fissurées, déformées ou émoussées.
- Ne pas utiliser de lames de scie en acier à coupe rapide (acier HSS).
- Ne jamais permettre aux enfants d'utiliser cet appareil.
- Bosch ne peut garantir un fonctionnement impeccable que si les accessoires Bosch d'origine prévus pour cet appareil sont utilisés.

Avant la mise en service

- Avant toute intervention sur l'appareil proprement dit, toujours retirer la fiche du câble d'alimentation de la prise de courant.

Contrôler le réglage du couteau diviseur

Pour des raisons de sécurité, le couteau diviseur **8** doit toujours être utilisé. Il évite le bourrage de la lame de scie lors du sciage.

Le réglage s'effectue à la profondeur maximale de coupe.

Desserrer la vis **6**, régler le couteau diviseur **8** et resserrer la vis.

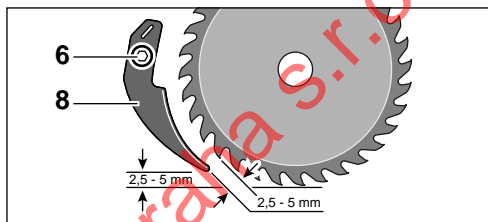

Réglage de la profondeur de coupe (voir figure C)

- Avant toute intervention sur l'appareil proprement dit, toujours retirer la fiche du câble d'alimentation de la prise de courant.

➡ Pour obtenir une coupe optimale, la lame de scie ne doit dépasser le matériau que de **3 mm** au maximum.

Pour régler la profondeur de coupe, desserrer la vis papillon/le levier de serrage (PKS 46) **18** et lever ou abaisser la scie par rapport au plateau de base **7** :

- Lever** ➔ profondeur de coupe moins importante
- Abaisser** ➔ profondeur de coupe plus importante

Régler la cote désirée sur la graduation de la profondeur de coupe **17**.

Resserrer la vis papillon/le levier de serrage **18**.

Levier de serrage (PKS 46)

Il est possible de réajuster la force de serrage du levier de serrage **18**.

Pour cela, dévisser le levier de serrage, et, une fois l'avoir déplacé d'au moins 30° dans le sens inverse des aiguilles d'une montre, le revisser.

Réglage de l'angle de coupe

- Avant toute intervention sur l'appareil proprement dit, toujours retirer la fiche du câble d'alimentation de la prise de courant.

Desserrer la (les) vis papillon **5**.

Basculer l'appareil vers le côté jusqu'à ce que l'angle de coupe soit réglé sur la graduation **13**.

Resserrer la (les) vis papillon **5**.

Indication : Dans des coupes d'onglet, la profondeur de coupe est moins importante que la valeur indiquée sur la graduation de la profondeur de coupe **17**.

Marquages de la coupe

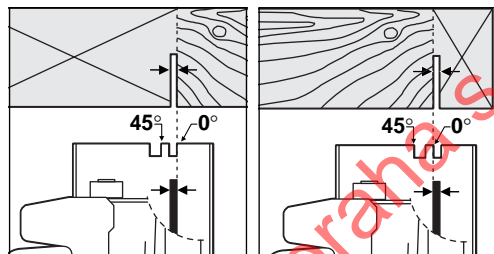

Le marquage de la coupe à 0° (**16**) indique la position de la lame de scie dans une coupe à angle droit.

Le marquage de la coupe 45° (**15**) indique la position de la lame de scie dans une coupe à 45°.

Afin d'obtenir une coupe de grande précision dimensionnelle, positionner la scie conformément aux figures.

Remarque : Le mieux est d'effectuer une coupe d'essai.

Mise en service

Tenir compte de la tension du secteur : La tension de la source de courant doit correspondre aux indications figurant sur la plaque signalétique de l'appareil. Les appareils fonctionnant sous 230 V peuvent également être utilisés sous 220 V.

Mise en fonctionnement/Arrêt

Afin de **mettre** l'appareil **en fonctionnement**, appuyer **d'abord** sur le verrouillage de mise en fonctionnement **1**, puis appuyer sur l'interrupteur Marche/Arrêt **2** et le maintenir appuyé.

Afin d'**arrêter** l'appareil, relâcher l'interrupteur Marche/Arrêt **2**.

! Pour des raisons de sécurité, il n'est pas possible de verrouiller l'interrupteur Marche/Arrêt de l'appareil, mais celui-ci doit rester constamment appuyé pendant le travail de sciage.

Changement de l'outil (voir figure A)

- Avant toute intervention sur l'appareil proprement dit, toujours retirer la fiche du câble d'alimentation de la prise de courant.
- Porter des gants de protection.
- Les lames de scie utilisées doivent correspondre aux données caractéristiques indiquées dans ces instructions d'utilisation.
- N'utiliser que des lames de scie dont la vitesse de rotation admissible est au moins égale à la vitesse de rotation en marche à vide de l'appareil.

Pour serrer et desserrer la vis de serrage **19**, maintenir le flasque de serrage **20** à l'aide d'une clé à fourche ou bien positionner la lame de scie sur du bois.

Démontage (voir figure A)

Basculer le capot de protection à mouvement pendulaire **9** dans sa position arrière et le maintenir dans cette position.

Dévisser la vis de serrage **19** à l'aide de la clé mâle pour vis à six pans creux **12**.

Enlever le flasque de serrage **20**.

Enlever la lame de scie.

Montage (voir figure A)

Nettoyer la lame de scie et toutes les pièces de serrage à monter.

Basculer le capot de protection à mouvement pendulaire **9** dans sa position arrière et le maintenir dans cette position.

Monter la lame de scie sur la bride de fixation **21**.

Monter la vis de serrage **19** avec la rondelle et le flasque de serrage **20**.

Serrer la vis de serrage **19** à l'aide de la clé mâle coudée pour vis à six pans creux **12**. Couple de serrage 6 à 9 Nm, ce qui correspond à un serrage à la main plus un $\frac{1}{4}$ de tour.

! Lors du montage, veiller à la bonne position de la bride de fixation **21** et du flasque de serrage **20**.

Attention lors du montage : le sens de coupe des dents (direction de la flèche se trouvant sur la lame de scie) et la flèche se trouvant sur le capot de protection doivent coïncider.

Aspiration de poussières/ de copeaux (voir figure D)

Les poussières générées lors du travail peuvent être nuisibles à la santé, inflammables ou explosives. Des mesures de protection appropriées sont nécessaires.

Par exemple : Certaines poussières sont considérées comme étant cancérigènes. Travailler avec une aspiration de poussières appropriée et porter un masque anti-poussières.

Aspiration externe des poussières

L'appareil peut être branché directement sur la prise d'un aspirateur universel Bosch avec commande à distance. L'aspirateur se met automatiquement en marche dès que l'appareil est mis en fonctionnement.

L'aspirateur doit être approprié au matériau à travailler.

Pour l'aspiration de poussières particulièrement nuisibles à la santé, cancérigènes ou sèches, utiliser des aspirateurs spéciaux.

Pour aspirer les poussières à l'aide d'un aspirateur, utiliser, le cas échéant, un adaptateur d'aspiration (voir accessoires). Monter solidement l'adaptateur d'aspiration ou la tubulure d'aspiration.

Aspiration interne

Pour de petits travaux, il est possible de travailler avec le sac à poussières (accessoire). Introduire la tubulure du sac à poussières dans l'éjecteur de copeaux **3**. Vider le sac à poussières à intervalles réguliers afin de garantir une bonne aspiration de poussières.

Instructions d'utilisation

➔ Une avance trop importante réduit considérablement la performance de l'appareil et diminue la durée de vie de la lame de scie.

La puissance et la qualité de la coupe dépendent dans une large mesure de l'état et de la forme des dents de la lame de scie. En conséquence, n'utiliser que des lames de scie aiguisées et appropriées aux matériaux à travailler.

Bois

Le bon choix de la lame de scie dépend de la nature et de la qualité du bois et du type de coupe à savoir longitudinale ou transversale.

➔ La découpe longitudinale de l'épicéa entraîne la formation de longs copeaux en spirale.

Les poussières de hêtre et de chêne sont particulièrement nuisibles à la santé, en conséquence, travailler toujours avec une aspiration de copeaux.

Conseils d'utilisation

Butée parallèle (voir figure E)

La butée parallèle 10 permet des coupes précises le long d'un bord ou des coupes d'une même largeur.

Sciage avec butée auxiliaire (voir figure F)

Pour découper des pièces de dimensions importantes ou pour couper des bords droits :

A l'aide de serre-joints, serrer une planche ou une barre comme butée auxiliaire sur la pièce à travailler. Guider le plateau de base le long de la butée auxiliaire.

Rail de guidage (accessoire) (voir figure B)

Le rail de guidage 25 permet des coupes de grande précision, aussi bien des coupes verticales que des coupes d'onglet allant jusqu'à 45°.

Le revêtement adhésif évite le glissement du rail de guidage et ménage la surface de la pièce à travailler. Grâce à la couche spéciale obtenue par un procédé électrolytique et se trouvant sur le rail de guidage, la scie circulaire se déplace facilement.

La garniture en caoutchouc se trouvant sur le rail de guidage constitue un pare-éclats destiné à éviter que la surface ne se détache lors du sciage de matériaux en bois. Pour cela, les dents de la lame de scie doivent reposer directement sur la garniture en caoutchouc.

Pour travailler avec le rail de guidage 25, il est absolument nécessaire d'utiliser l'adaptateur de guidage 24 (accessoire).

➔ Afin d'obtenir des coupes de grande précision avec le rail de guidage 25, les étapes de travail suivantes doivent être effectuées à nouveau :

- Positionner le rail de guidage sur la pièce à travailler de façon qu'il déborde sur le côté. Veiller à ce que le côté muni de la garniture en caoutchouc soit orienté vers la lame de scie (figure I).

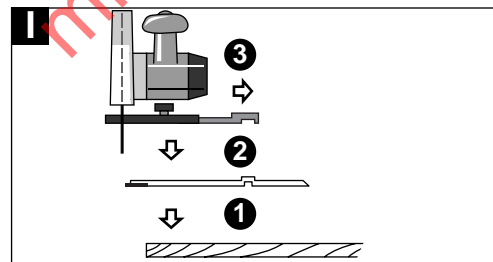

- Une fois l'adaptateur de guidage 24 monté, positionner la scie circulaire sur le rail de guidage 25 ; régler l'angle et la profondeur de coupe.
- A l'aide de l'adaptateur de guidage 24, ajuster la scie circulaire de sorte que les dents de la lame de scie effleurent la garniture en caoutchouc.
- Veiller à ne pas scier dans le rail de guidage (figures II et III).

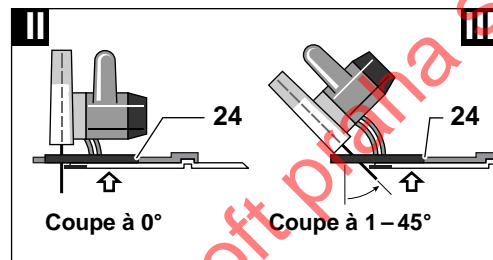

- Bien serrer la vis papillon pour la butée parallèle 14, afin de garantir un raccordement solide entre l'adaptateur de guidage 24 et la scie circulaire.
- Enlever la scie circulaire du rail de guidage 25.

- Ajuster le rail de guidage par rapport à la pièce à travailler de sorte que la garniture en caoutchouc repose directement sur le tracé de coupe (ligne de traçage) et le fixer avec les serre-joints **23**.



Le rail de guidage **25** ne doit pas dépasser le côté à scier de la pièce à travailler.

- Poser la scie circulaire en veillant à la bonne position de l'adaptateur de guidage **24**.
- Guider la scie à travers le matériau en appliquant une avance régulière et modérée.

Remarque : Il est possible de raccorder deux rails de guidage par l'intermédiaire de l'**éclisse 26** (accessoire). Le serrage s'effectue au moyen des quatre vis se trouvant dans l'éclisse.

Nettoyage et entretien

- **Avant toute intervention sur l'appareil proprement dit, toujours retirer la fiche du câble d'alimentation de la prise de courant.**



Pour obtenir un travail sûr et satisfaisant, nettoyer régulièrement l'appareil ainsi que ses ouïes de refroidissement.

Le capot de protection à mouvement pendulaire doit toujours pouvoir bouger librement et fermer automatiquement. En conséquence, tenir toujours propre les abords du capot de protection à mouvement pendulaire. Enlever les poussières et les copeaux en soufflant avec de l'air comprimé ou à l'aide d'un pinceau.

Pour protéger les lames de scie sans revêtement de la corrosion, il est recommandé d'appliquer une mince couche d'huile exempte d'acide. Avant d'utiliser la lame de scie, enlever l'huile pour ne pas encrasser le bois.

Les restes de résine et de colle se trouvant sur la lame de scie provoquent une mauvaise coupe. En conséquence, nettoyer la lame de scie immédiatement après son utilisation.

Si, malgré tous les soins apportés à la fabrication et au contrôle de l'appareil, celui-ci devait avoir un défaut, la réparation ne doit être confiée qu'à une station de service après-vente agréée pour outillage Bosch.

Pour toute demande de renseignements ou commande de pièces de rechange, nous préciser impérativement le numéro de référence à dix chiffres de la machine.

Instructions de protection de l'environnement



Récupération des matières premières plutôt qu'élimination des déchets

Les machines, comme d'ailleurs leurs accessoires et emballages, doivent pouvoir suivre chacune une voie de recyclage appropriée.

Ce manuel d'instructions a été fabriqué à partir d'un papier recyclé blanchi sans chlore.

Nos pièces plastiques ont ainsi été marquées en vue d'un recyclage sélectif des différents matériaux.

Accessoires

23 Serre-joint (1 paire).....	1 607 960 008
24 Adaptateur de guidage	2 607 001 375
25 Rail de guidage (longueur 1,4 m)	2 602 317 031
Rail de guidage (longueur 0,7 m)	2 602 317 030
26 Eclisse	1 602 319 003
27 Sac à poussières avec adaptateur	1 605 411 029
28 Aspirateur universel	

Pour d'autres informations quant aux accessoires, veuillez consulter votre commerçant spécialisé Bosch.

CE Déclaration de conformité

Nous déclarons sous notre propre responsabilité que ce produit est en conformité avec les normes ou documents normalisés suivants : EN 50 144 conformément aux réglementations 89/336/CEE, 98/37/CE.

Dr. Egbert Schneider
Senior Vice President
Engineering

Dr. Eckerhard Strötgen
Head of Product
Certification

Robert Bosch i. V. *Strötgen*

Robert Bosch GmbH, Geschäftsbereich Elektrowerkzeuge

Sous réserve de modifications

Características técnicas

Sierra circular portátil		PKS 40	PKS 46
Número de pedido		0 603 328 0..	0 603 329 0..
Potencia absorbida	[W]	600	750
Potencia útil	[W]	350	410
Revoluciones en vacío	[min ⁻¹]	4 200	4 600
Revoluciones bajo carga, máx.	[min ⁻¹]	2 450	3 200
Espesor de la cuña separadora, máx.	[mm]	1,5	1,5
Profundidad de corte a 90°, máx.	[mm]	40	46
Profundidad de corte a 45°, máx.	[mm]	26	30
Placa base	[mm]	120 x 260	145 x 275
Peso (sin accesorios), aprox.	[kg]	2,4	3,0
Clase de protección		□ / II	□ / II
Ø de la hoja de sierra (máx.)	[mm]	130	150
Ø de la hoja de sierra (mín.)	[mm]	122	135
Grosor del disco base	[mm]	1,4	1,4
Grosor/triscado del diente, máx.	[mm]	2,7	2,8
Grosor/triscado del diente, mín.	[mm]	1,7	1,7
Diámetro del orificio	[mm]	16	16

Preste atención al nº de pedido de su máquina. Las denominaciones comerciales en ciertas máquinas pueden variar.

Elementos del aparato

- 1 Bloqueador de conexión
- 2 Interruptor de conexión/desconexión
- 3 Expulsor de virutas
- 4 Caperuza protectora
- 5 Tornillo de mariposa para preselección del ángulo de corte
- 6 Soporte de cuña separadora
- 7 Placa base
- 8 Cuña separadora
- 9 Caperuza protectora pendular
- 10 Tope paralelo
- 11 Empuñadura adicional
- 12 Llave macho hexagonal
- 13 Escala del ángulo de corte
- 14 Tornillo de mariposa para tope paralelo
- 15 Marcas de posición 45°
- 16 Marcas de posición 0°
- 17 Escala de profundidad de corte
- 18 Tornillo de mariposa/palanca de fijación para preselección de la profundidad de corte
- 19 Tornillo de sujeción con arandela
- 20 Brida de apriete
- 21 Brida de apoyo

- 22 Husillo motor
- 23 Pareja de prensas tornillo de apriete*
- 24 Adaptador-guía*
- 25 Carril guía*
- 26 Pieza de empalme*
- 27 Saco colector de polvo*
- 28 Aspirador universal*

* Los accesorios descritos e ilustrados no corresponden en parte al material que se adjunta de serie.

Información sobre ruidos y vibraciones

Determinación de los valores de medición según norma EN 50 144.

El nivel de ruido típico del aparato corresponde a: nivel de presión de sonido 97 dB (A); nivel de potencia de sonido 110 dB (A).

¡Usar protectores auditivos!

El nivel de vibraciones típico en la mano/brazo es menor de 2,5 m/s²

Utilización reglamentaria

El aparato ha sido proyectado para efectuar cortes longitudinales y transversales rectos y con un ángulo de inglete hasta 45° en madera, trabajando sobre una base firme.



Para su seguridad

Solamente puede trabajar sin peligro con el aparato si lee íntegramente las instrucciones de manejo y las indicaciones de seguridad, ateniéndose estrictamente a las recomendaciones allí comprendidas. Adicionalmente deberán respetarse las instrucciones de seguridad generales comprendidas en el folleto adjunto. Déjese instruir prácticamente en el manejo antes de la primera aplicación.

- Llevar gafas de protección y protectores auditivos.
- Si tiene el pelo largo, recójase bajo una protección adecuada. Trabajar únicamente con vestimenta ceñida al cuerpo.
- El polvo producido al trabajar puede ser nocivo para la salud, combustible o explosivo. Ello requiere tomar unas medidas de protección adecuadas.
Por ejemplo: Ciertos tipos de polvo son cancerígenos. Emplear un equipo de aspiración para polvo y virutas adecuado, y colocarse una mascarilla antipolvo.
- Si llega a dañarse o cortarse el cable de red durante el trabajo, no tocar el cable, sino extraer inmediatamente el enchufe de la red. No usar jamás el aparato con un cable deteriorado.
- Trabajar siempre con el aparato sujetándolo firmemente con ambas manos y manteniendo una posición estable.
- Mantener el cable siempre detrás del aparato.
- Conectar los aparatos empleados en el exterior a través de un fusible diferencial ajustado a una corriente de disparo de 30 mA máximo. Utilizar cables de prolongación autorizados para su uso en el exterior.
- **Únicamente sujetar la herramienta eléctrica por las empuñaduras aisladas en caso de que el útil pudiera llegar a dañar un conductor oculto o el propio cable de red del aparato.**

El contacto con un conductor portador de tensión pone bajo tensión las partes metálicas del aparato pudiendo causar una descarga al usuario.

- **Utilice unos instrumentos de exploración adecuados para detectar tuberías y cables ocultos, o consulte a su compañía abastecedora local.**

El contacto con cables eléctricos puede provocar un incendio o sacudida eléctrica. El deterioro de tuberías de gas puede producir una explosión. La perforación de una tubería de agua puede causar daños materiales o una sacudida eléctrica.

- El aparato debe utilizarse solamente junto con los dispositivos protectores previstos.
- La caperuza protectora pendular **9** no debe rozar en ningún lado y debe cerrarse por sí sola; no debe bloquearse de manera alguna para mantenerse abierta.
- Utilizar siempre la cuña separadora **8**.
- Si el aparato se utiliza estacionariamente, debe emplearse solamente una mesa de aserrar equipada con una protección contra re arranque.
- Aproximar el aparato a la pieza solamente estando conectado.
- **Asegure la pieza de trabajo.** Una pieza de trabajo fijada con unos dispositivos de sujeción, o en un tornillo de banco, se mantiene sujeta de forma mucho más segura que con la mano.
- Trabajar siempre empujando el aparato en dirección contraria a su propio cuerpo.
- No deben trabajarse materiales que contengan amianto.
- La trayectoria de corte debe encontrarse libre de obstáculos en su parte superior e inferior.
- La hoja de sierra no debe sobresalir más de **3 mm** de la pieza de trabajo.
- Mantenga alejadas las manos de la hoja de sierra en funcionamiento. No toque la parte de la hoja de sierra en funcionamiento que sobresale por la parte inferior de la pieza de trabajo.
- No introduzca los dedos en el expulsor de virutas **3**.
- Evite aserrar clavos, tornillos, etc.
- No trabajar con la sierra sujetándola por encima de la cabeza.
- La hoja de sierra y la cuña separadora no deben atascarse al aserrar. El triscado del denticado debe ser más ancho, y el disco base de la hoja de sierra más delgado que el grosor de la cuña separadora.
- Proteger las hojas de sierra contra choques y golpes.

- No ladear la hoja de sierra.
- Si la hoja de sierra se bloquea, debe desconectarse inmediatamente el aparato.
- No frene las hojas de sierra en marcha por inercia presionándolas lateralmente.
- Siempre desconectar y esperar a que se detenga el aparato, antes de depositarlo.
- Emplear únicamente hojas de sierra con buen filo y en perfecto estado. Sustituir inmediatamente las hojas de sierra fisuradas, dobladas o melladas.
- No deben utilizarse hojas de sierra de acero de corte rápido altamente aleado (acero HSS).
- Jamás permita que los niños utilicen el aparato.
- Bosch solamente puede garantizar el funcionamiento correcto del aparato si se utilizan los accesorios originales previstos.

Antes de la puesta en funcionamiento

- Antes de cualquier manipulación en el aparato extraer el enchufe de la red.

Control del ajuste de la cuña separadora

Por motivos de seguridad, es imprescindible emplear siempre la cuña separadora 8. Ésta evita que la hoja de sierra se atasque al aserrar.

El ajuste se realiza a la profundidad de corte máxima.

Aflojar el tornillo 6, ajustar la cuña separadora 8 y apretar el tornillo.

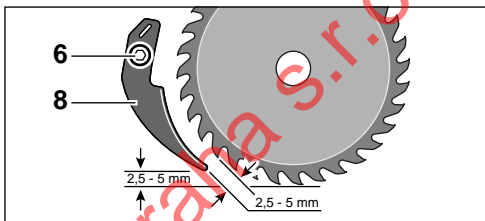

Ajuste de la profundidad de corte (ver figura C)

- Antes de cualquier manipulación en el aparato extraer el enchufe de la red.

➔ Para obtener un corte óptimo, la hoja de sierra debe sobresalir del material 3 mm como máximo.

Para ajustar la profundidad de corte, aflojar el tornillo de mariposa/palanca de fijación (PKS 46) 18 y subir o bajar la sierra respecto a la placa base 7:

Separación ➔ menor profundidad de corte

Aproximación ➔ mayor profundidad de corte

Ajustar la medida deseada en la escala de profundidad de corte 17.

Apretar el tornillo de mariposa/palanca de fijación 18.

Palanca de fijación (PKS 46)

La fuerza de apriete de la palanca de fijación 18 puede reajustarse.

Para ello, desenroscar la palanca de fijación y montarla nuevamente girándola como mínimo 30° en sentido contrario a las agujas del reloj.

Ajuste del ángulo de corte

- Antes de cualquier manipulación en el aparato extraer el enchufe de la red.

Aflojar el (los) tornillo(s) de mariposa 5.

Abatir el aparato lateralmente hasta obtener el ángulo de corte deseado en la escala 13.

Apretar el (los) tornillos de mariposa 5.

Observación: Al realizar cortes a inglete se obtiene una profundidad de corte inferior al valor mostrado en la escala 17.

Marcas de posición

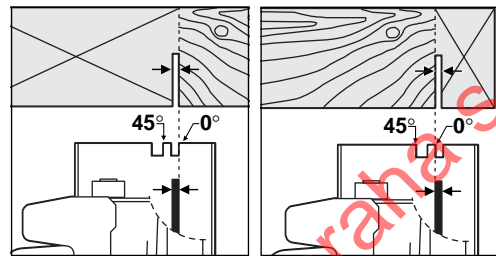

La marca de posición 0° (16) muestra la posición de la hoja de sierra al efectuar cortes perpendiculares.

La marca de posición 45° (15) muestra la posición de la hoja de sierra en cortes a 45°.

Para aserrar a una medida exacta, efectuar el corte según se muestra en las figuras.

Observación: Se recomienda efectuar un corte de prueba.

Puesta en servicio

Cerciorarse de que la tensión de la red sea correcta: La tensión de la fuente de energía debe coincidir con las indicaciones en la placa de características del aparato. Los aparatos marcados con 230 V pueden funcionar también a 220 V.

Conexión y desconexión

Para la **puesta en marcha** del aparato debe apretarse **primero** el bloqueador de conexión **1** y a **continuación** el interruptor de conexión/desconexión **2** que debe mantenerse apretado durante el tiempo de funcionamiento.

Para **desconectar** el aparato soltar el interruptor de conexión/desconexión **2**.

! Por motivos de seguridad no es posible enclavar el interruptor de conexión/desconexión del aparato, debiendo por ello mantenerse pulsado durante el funcionamiento del aparato.

Cambio de útil (ver figura A)

- Antes de cualquier manipulación en el aparato extraer el enchufe de la red.
- Llevar guantes de protección.
- Las hojas de sierra utilizadas deben corresponder con los datos característicos mencionados en estas instrucciones de manejo.
- Emplear solamente hojas de sierra cuyas revoluciones admisibles sean como mínimo iguales a las revoluciones en vacío del aparato.

Para apretar y aflojar el tornillo de sujeción **19** sujetar la brida de apriete **20** con una llave fija o dejar que la hoja de sierra descansa sobre una base de madera.

Desmontaje (ver figura A)

Abatir hacia atrás, y mantener en esa posición, la caperuza protectora pendular **9**.

Desenroscar el tornillo de sujeción **19** con la llave macho hexagonal **12**.

Retirar la brida de apriete **20**.

Desmontar la hoja de sierra.

Montaje (ver figura A)

Limpiar la hoja de sierra y todas las piezas de sujeción.

Abatir hacia atrás, y mantener en esa posición, la caperuza protectora pendular **9**.

Insertar la hoja de sierra en la brida de apoyo **21**.

Montar el tornillo de sujeción **19** junto con la arandela y la brida de apriete **20**.

Apretar el tornillo de sujeción **19** con la llave macho hexagonal **12**. El par de apriete de 6 a 9 Nm corresponde aprox. al apriete normal a mano con la llave más un $\frac{1}{4}$ vuelta.



Prestar atención que la posición de montaje de las bridas de apoyo **21** y de apriete **20** sean correctas.

Prestar atención en el montaje: el sentido de corte de los dientes (dirección de la flecha en la hoja de sierra) debe coincidir con la flecha marcada en la caperuza protectora.

Aspiración de polvo y virutas (ver figura D)

El polvo producido al trabajar puede ser **nocivo para la salud, combustible o explosivo**. Ello requiere tomar unas medidas de protección adecuadas.

Por ejemplo: Ciertos tipos de polvo son cancerígenos. Emplear un equipo de aspiración para polvo y virutas adecuado, y colocarse una mascarilla antipolvo.

Aspiración externa

El aparato puede conectarse directamente a la toma de corriente de un aspirador universal Bosch con conexión automática a distancia. Éste se pone en marcha entonces automáticamente al conectar el aparato.

El aspirador debe ser el adecuado al material a trabajar.

En caso de extraer polvo seco nocivo para la salud o incluso cancerígeno, debe emplearse un aspirador especial.

Para aspirar el polvo producido con un aspirador puede que sea necesario tener que utilizar un adaptador para aspiración de polvo (ver accesorios especiales). Insertar firmemente el adaptador para aspiración de polvo, o bien, el racor de la manguera de aspiración.

Aspiración propia

Al realizar trabajos pequeños puede utilizarse el saco colector de polvo (accesorio especial). Insertar el racor del saco colector de polvo en el expulsor de virutas **3**. Vaciar con suficiente antelación el saco colector de polvo, para que la aspiración de polvo sea óptima.

Instrucciones de trabajo

➔ Un avance excesivo reduce considerablemente las prestaciones del aparato y la vida útil de la hoja de sierra.

El rendimiento al aserrar y la limpieza del corte dependen fuertemente del estado y de la forma del diente de la hoja de sierra. Por ello, utilizar solamente hojas de sierra con buen filo y adecuadas al tipo de material a trabajar.

Madera

La hoja de sierra correcta debe seleccionarse en base a la clase de madera, su calidad y si el corte a efectuar es longitudinal o transversal.

➔ Al efectuar cortes longitudinales en abeto se producen virutas largas en forma de espiral.

El polvo de haya, roble y encina es especialmente nocivo para la salud, debiendo trabajar por ello solamente con un equipo para aspiración de polvo.

Consejos prácticos

Tope paralelo (ver figura E)

El tope paralelo **10** permite realizar cortes exactos respecto al borde de la pieza o cortar tiras de igual anchura.

Aserrado con tope auxiliar (ver figura F)

Para aserrar piezas de trabajo grandes o para aserrar cantos rectos.

Sujetar con prensas tornillo de apriete una tabla o listón a la pieza de trabajo para utilizarlo como tope auxiliar. Guiar la placa base a lo largo de este tope.

Carril guía (accesorio especial) (ver figura B)

El carril guía **25** permite realizar cortes muy exactos perpendiculares y a inglete de hasta 45°.

El revestimiento antideslizante evita que el carril guía resbale y protege además la superficie de la pieza de trabajo. La capa anodizada de alta dureza del carril guía facilita el deslizamiento de la sierra circular.

El labio obturador del carril guía permite obtener un corte limpio, ya que evita que al aserrar madera se astille su superficie. Es requisito para ello que los dientes de la hoja de sierra asienten directamente contra el labio obturador.

Para trabajar con el carril guía **25** es imprescindible utilizar el adaptador-guía **24** (accesorio especial).

➔ Para efectuar cortes exactos con el carril guía **25** deben realizarse nuevamente los siguientes pasos:

- Colocar el carril guía de manera que llegue a sobresalir del borde de la pieza de trabajo. Prestar atención a que el lado con el labio obturador quede orientado hacia la hoja de sierra (ver figura I).

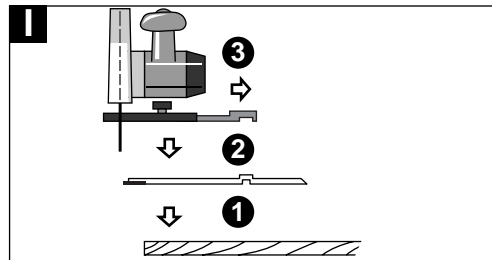

- Colocar la sierra circular con el adaptador-guía **24** montado sobre el carril guía **25** y ajustar el ángulo y la profundidad de corte.
- Alinear la sierra circular con la ayuda del adaptador-guía **24** de manera que los dientes de la hoja de sierra asienten contra el labio obturador.
- Prestar atención a no aserrar el carril guía (ver figuras II y III).

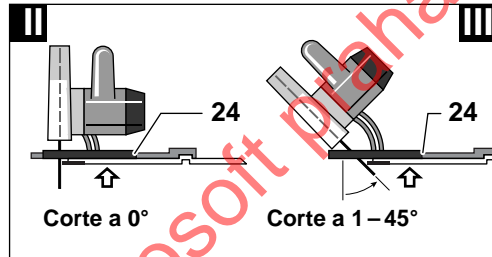

- Apretar el tornillo de mariposa del tope paralelo **14** para garantizar una unión firme entre el adaptador-guía **24** y la sierra circular.
- Retirar la sierra circular del carril guía **25**.
- Alinear el carril guía respecto a la pieza de trabajo de manera que el labio obturador coincida exactamente con el trazado, y fijarlo con prensas tornillo de apriete **23**.

 El carril guía **25** no debe sobresalir en el lado en que se va a aserrar.

- Colocar la sierra circular cuidando que el adaptador-guía **24** asiente de forma segura.
- Aserrar el material guiando la sierra con un avance moderado y uniforme.

Observación: La **pieza de empalme 26** (accesorio especial) permite unir longitudinalmente dos carriles guía. La sujeción se efectúa mediante los cuatro tornillos que integra la pieza de empalme.

Mantenimiento y limpieza

■ Antes de cualquier manipulación en el aparato extraer el enchufe de la red.

 Mantener siempre limpios el aparato y las rejillas de refrigeración para poder trabajar con seguridad.

La caperuza protectora pendular debe poder moverse libremente y cerrarse siempre por sí sola. Mantener por ello siempre limpia el área de la caperuza protectora pendular. Limpiar el polvo y las virutas con un pincel o soplando aire comprimido.

Las hojas de sierra sin revestir pueden protegerse contra la corrosión aplicando una capa ligera de aceite neutro. Eliminar la capa de aceite antes de utilizar la hoja de sierra, para no manchar la pieza.

Los restos de resina y de cola en la hoja de sierra merman la calidad del corte. Por ello se recomienda limpiar la hoja de sierra nada más usarla.

Si a pesar de los esmerados procesos de fabricación y control, el aparato llegase a averiarse, la reparación deberá encargarse a un taller de servicio autorizado para herramientas eléctricas Bosch.

Al realizar consultas o solicitar piezas de repuesto, es imprescindible indicar siempre el número de pedido de 10 dígitos que figura en la placa de características del aparato.

Protección del medio ambiente



Recuperación de materias primas en lugar de producir desperdicios

El aparato, los accesorios y el embalaje debieran someterse a un proceso de recuperación que respete el medio ambiente.

Estas instrucciones se han impreso sobre papel reciclado sin la utilización de cloro.

Para efectuar un reciclaje selectivo se han identificado las piezas de plástico.

Accesorios especiales

23 Pareja de prensas tornillo de apriete	1 607 960 008
24 Adaptador-guía.....	2 607 001 375
25 Carril guía (longitud 1,4 m).....	2 602 317 031
Carril guía (longitud 0,7 m).....	2 602 317 030
26 Pieza de empalme.....	1 602 319 003
27 Saco colector de polvo con adaptador.....	1 605 411 029
28 Aspirador universal	

Si desea información sobre accesorios adicionales, diríjase a cualquier comercio especializado Bosch.

CE Declaración de conformidad

Declaramos bajo nuestra sola responsabilidad que este producto está en conformidad con las normas o documentos normalizados siguientes: EN 50 144 de acuerdo con las regulaciones 89/336/CEE, 98/37/CE.

Dr. Egbert Schneider
Senior Vice President
Engineering

Dr. Eckehard Strötgen
Head of Product
Certification

 i. v. 

Robert Bosch GmbH, Geschäftsbereich Elektrowerkzeuge

Reservado el derecho de modificaciones

Dados técnicos do aparelho

Serra circular manual		PKS 40	PKS 46
Nº de encomenda		0 603 328 0..	0 603 329 0..
Potência nominal absorvida	[W]	600	750
Potência útil	[W]	350	410
Rotações em vazio	[min ⁻¹]	4 200	4 600
Nº de rotações sob carga, máx.	[min ⁻¹]	2 450	3 200
Espessura da cunha de fenda, máx.	[mm]	1,5	1,5
Máx. profundidade de corte a 90°	[mm]	40	46
Máx. profundidade de corte a 45°	[mm]	26	30
Placa de base	[mm]	120 x 260	145 x 275
Peso (sem acessório), aprox.	[kg]	2,4	3,0
Classe de protecção		□ II	□ / II
Ø de lâmina de serra (máx.)	[mm]	130	150
Ø de lâmina de serra (mín.)	[mm]	122	135
Espessura da lâmina central	[mm]	1,4	1,4
Máx. espessura dos dentes/travação de dentes	[mm]	2,7	2,8
Min. espessura de dentes/travação de dentes	[mm]	1,7	1,7
Orifício de admissão	[mm]	16	16

Por favor observar o número de encomenda da sua máquina. A designação comercial de diversas máquinas pode variar.

Elementos do aparelho

- 1 Bloqueio de ligação
- 2 Interruptor de ligar/desligar
- 3 Expulsão de aparas
- 4 Capa de protecção
- 5 Parafuso de orelhas para pré-selecção de ângulo de corte
- 6 Fixação de cunha de fenda
- 7 Placa de base
- 8 Cunha de fenda
- 9 Capa de protecção pendular
- 10 Esbarro paralelo
- 11 Punho adicional
- 12 Chave de interior sextavado
- 13 Escala de ângulo de corte
- 14 Parafuso de orelhas para esbarro paralelo
- 15 Marcação de corte 45°
- 16 Marcação de corte 0°
- 17 Escala de profundidade de corte
- 18 Parafuso de orelhas/alavanca de aperto para pré-selecção de profundidade de corte
- 19 Parafuso de aperto com arruela
- 20 Flange de aperto
- 21 Flange de admissão

- 22 Veio do motor
- 23 Par de sargentos*
- 24 Adaptador de guia*
- 25 Carril de guia*
- 26 União*
- 27 Saco de pó*
- 28 Aspirador universal*

* Os acessórios ilustrados e descritos nas instruções de serviço nem sempre são abrangidos pelo conjunto de fornecimento!

Informações sobre ruído e vibrações

Valores de medida de acordo com EN 50 144.

O nível de ruído avaliado A do aparelho é tipicamente: Nível de pressão acústica 97 dB (A). Nível de potência acústica 110 dB (A).

Utilize protectores auriculares!

A vibração do braço e da mão é tipicamente inferior a 2,5 m/s².

Utilização de acordo com as disposições

O aparelho é determinado para realizar em madeira, com uma base fixa, cortes longitudinais e transversais com decurso de corte recto e ângulo de chanfradura de 45°.



Para sua segurança

Um trabalho seguro com o aparelho só é possível após ter lido completamente as instruções de serviço e as indicações de segurança e após observar rigorosamente as indicações nelas contidas. Adicionalmente deverá seguir as indicações gerais de segurança que se encontram no caderno em anexo. Uma instrução prática é vantajosa.

- Usar óculos de protecção e protecção para os ouvidos.
- Utilizar uma protecção para cabelos no caso de cabelos compridos. Trabalhar exclusivamente com roupas justas.
- Durante o trabalho são produzidos póis que podem ser nocivos à saúde, inflamáveis ou explosivos. São necessárias medidas de protecção adequadas.
Por exemplo: Alguns póis são considerados cancerígenos. Utilize uma apropriada aspiração de pó/aparas e use uma máscara de protecção contra pó.
- Caso o cabo de rede for danificado ou cortado durante o trabalho, não toque no cabo. Tire imediatamente a ficha da tomada. Jamais utilizar o aparelho com um cabo danificado.
- Ao trabalhar com o aparelho, segure-o sempre com ambas as mãos e mantenha uma posição firme.
- Conduzir o cabo sempre por detrás da máquina.
- Aparelhos que forem utilizados ao ar livre devem ser ligados através de um interruptor de protecção contra corrente de falha (FI) com no máximo 30 mA de corrente de activação. Utilizar apenas um cabo de extensão apropriado para a utilização ao ar livre.
- **Apenas segurar a ferramenta eléctrica pelas superfícies de manuseio isoladas, caso a ferramenta de utilização possa entrar em contacto com uma tubulação escondida no muramento ou o próprio cabo eléctrico.**
O contacto com um cabo que conduz tensão eléctrica, colocará sob tensão as partes de metal expostas da ferramenta e pode levar a um choque eléctrico.

- **Utilize aparelhos detectores apropriados para detectar cabos de alimentação ou peça apoio da sua firma de abastecimento.**
O contacto com cabos eléctricos pode provocar incêndio e choque eléctrico. O dano de uma linha de gás pode levar a uma explosão. Uma perfuração de um tubo de água provoca um dano material ou pode provocar um choque eléctrico.
- O aparelho só deve ser operado com os respectivos dispositivos de protecção.
- A capa de protecção pendular **9** deve movimentar-se livremente e deve ser possível que se feche automaticamente, ela não deve travar quando estiver aberta.
- Sempre utilizar a cunha de fenda **8**.
- No caso de aplicação estacionária, o aparelho só deve ser operado numa mesa de serrar com protecção de re-arranque.
- Só contactar a peça a ser trabalhada quando o aparelho já estiver ligado.
- **Fixar a peça a ser trabalhada.** Uma peça a ser trabalhada fixa através de dispositivos de fixação ou torno de bancada está mais fixo do que quando segurado com a mão.
- Ao trabalhar, deverá sempre conduzir o aparelho para longe do corpo.
- Materiais que contêm amianto não devem ser trabalhados.
- A linha de corte deve estar livre, tanto por cima como por baixo.
- A lâmina de serra não deve sobressair por mais do que **3 mm** para fora da peça a ser trabalhada.
- Mantenha as mãos longe das lâminas de serra em rotação. Não entre em contacto com a lâmina de serra a girar no lado inferior da peça a ser trabalhada.
- Não introduzir os dedos na expulsão de aparas **3**.
- Não serrar em pregos, parafusos etc.
- Não trabalhar com o aparelho por cima da cabeça.
- A lâmina de serra e a cunha de fenda não devem emperrar no corte. A travação dos dentes de serra deve ser mais larga, e o corpo básico da lâmina de serra mais fino do que a espessura da cunha de fenda.
- Proteger as lâminas de serra contra golpes e pancadas.
- Não emperrar a lâmina de serra.

- Quando a lâmina de serra bloqueia, o aparelho desliga-se imediatamente.
- Não travar as lâminas de serra, premindo lateralmente, após desligar o aparelho.
- Sempre desligar o aparelho antes de depositá-la e aguardar até que o aparelho páre completamente.
- Utilize apenas folhas de serra afiadas e em perfeito estado. Folhas de serra com rupturas, deformadas ou sem fio não devem ser utilizadas, mas serem substituídas imediatamente.
- Lâminas de serra de aço rápido de alta liga (aço HSS) não devem ser utilizadas.
- Jamais deverá permitir que crianças utilizem este aparelho.
- A Bosch só pode assegurar um funcionamento perfeito do aparelho, se para este aparelho foram utilizados acessórios originais previstos para tal.

Antes de colocar em funcionamento

- Tirar a ficha da tomada antes de todos os trabalhos no aparelho.

Controlar o ajuste da cunha de fenda

Por motivos de segurança, deverá sempre ser utilizada a cunha de fenda 8. A cunha de fenda evita que a lâmina de serra seja emperrada ao serrar.

O ajuste é realizado na máxima profundidade de corte.

Soltar o parafuso 6, ajustar a cunha de fenda 8 e apertar novamente o parafuso.

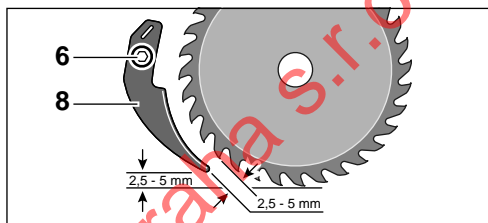

Ajustar a profundidade de corte (veja figura C)

- Tirar a ficha da tomada antes de todos os trabalhos no aparelho.

➔ Para alcançar um corte ideal, a lâmina de serra deve no máximo sobressair 3 mm para fora do material.

Para ajustar a profundidade de corte, deverá soltar o parafuso de orelhas/a alavanca de aperto (PKS 46) 18 e elevar a serra da placa de base 7 ou abaixá-la em direcção da placa de base:

Elevar ➔ reduzida profundidade de corte

Abaixar ➔ maior profundidade de corte

Ajustar a medida desejada na escala de profundidade de corte 17.

Reapertar o parafuso de orelhas/a alavanca de aperto 18.

Alavanca de aperto (PKS 46)

A força de aperto da alavanca de aperto 18 pode ser ajustada.

Para isto deverá desaparafusar a alavanca de aperto e, reaparafusar, no mínimo 30° no sentido contrário dos ponteiros do relógio.

Ajustar o ângulo de corte

- Tirar a ficha da tomada antes de todos os trabalhos no aparelho.

Soltar o(s) parafuso(s) de orelha 5.

Deslocar o aparelho lateralmente, até que o ângulo de corte desejado esteja ajustado na escala 13.

Reapertar o(s) parafuso(s) de orelha 5.

Indicação: No caso de cortes de chanfradura, a profundidade de corte é inferior ao valor indicado na escala de profundidade de corte 17.

Marcações de corte

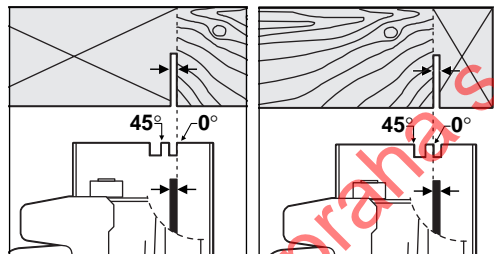

A marcação de corte 0° (16) indica a posição da lâmina de serra no caso de um corte perpendicular.

A marcação de corte 45° (15) indica a posição da lâmina de serra no caso de um corte de 45°.

Para um corte com medidas exactas, deverá apoiar a serra conforme apresentado nas figuras.

Indicação: De preferência deverá executar um corte de ensaio.

Colocação em funcionamento

Tenha em atenção a tensão de rede: A tensão da fonte de corrente deve coincidir com as indicações no logotipo do aparelho. Aparelhos com a indicação de 230 V também podem ser operados com 220 V.

Ligar e desligar

Para **colocar em funcionamento** o aparelho, deveria **primeiramente** accionar o bloqueio de ligação **1**, e **em seguida** pressionar o interruptor de ligar/desligar **2** e mantê-lo pressionado.

Para **desligar** o aparelho, deverá soltar o interruptor de ligar/desligar **2**.



Por motivos de segurança, não é possível travar o interruptor de ligar/desligar do aparelho. Este deve ser constantemente premido durante o funcionamento.

Mudança da ferramenta (veja figura A)

- Tirar a ficha da tomada antes de todos os trabalhos no aparelho.
- Usar luvas de protecção.
- As lâminas de serra utilizadas devem corresponder aos dados característicos indicados nesta instrução de serviço.
- Apenas utilizar lâminas de serra com um número de rotação admissível que seja no mínimo tão alto quanto o número de rotação em vazio do aparelho.

Para apertar e soltar o parafuso de aperto **19** deverá fixar as flanges de aperto **20** com uma chave de forqueta ou apoiar a lâmina de serra sobre madeira.

Desmontar (veja figura A)

Girar a capa de protecção pendular **9** para trás e segurar nesta posição.

Desaparafusar o parafuso de aperto **19** com a chave de sextavado interior **12**.

Retirar a flange de aperto **20**.

Retirar a lâmina de serra.

Montar (veja figura A)

Limpar a lâmina de serra e todas as partes de fixação a serem montadas.

Girar a capa de protecção pendular **9** para trás e segurar nesta posição.

Colocar a lâmina de serra sobre a flange de admissão **21**.

Montar o parafuso de aperto **19** com a arruela plana e flange de aperto **20**.

Apertar o parafuso de aperto **19** com a chave de sextavado interno **12**. Binário de arranque 6–9 Nm, corresponde à um aperto manual e adicionalmente $\frac{1}{4}$ de uma volta.



Observar a posição correcta de montagem da flange de admissão **21** e flange de aperto **20**.

Observar durante a montagem: O sentido de corte dos dentes (directão da seta sobre a lâmina de serra) e a seta de sentido de rotação sobre a capa de protecção devem coincidir.

Aspiração de pó/de aparas (veja figura D)

Durante o trabalho são produzidos pós que podem ser nocivos à saúde, inflamáveis ou explosivos. São necessárias medidas de protecção adequadas.

Por exemplo: Alguns pós são considerados cancerígenos. Utilize uma apropriada aspiração de pó/aparas e use uma máscara de protecção contra pó.

Aspiração externa

O aparelho pode ser ligado directamente à tomada de um aspirador universal Bosch com dispositivo de ligação por telecomando. Este começa automaticamente a funcionar, logo que o aparelho for ligado.

O aspirador de pó deve ser apropriado para o tipo de material a ser trabalhado.

Para aspirar pós extremamente nocivos à saúde, cancerígenos, pós secos, deverá utilizar um aspirador especial.

Para a aspiração externa através de um aspirador de pó, deverá se necessário utilizar um adaptador de aspiração (veja acessório). Encaixar firmemente o adaptador de aspiração ou o bocal da mangueira de aspiração.

Aspiração própria

Trabalhar com um saco de pó no caso de pequenos trabalhos (acessório). Introduzir o bocal do saco de pó na expulsão de aparas **3**. Esvaziar a tempo o saco de pó, para que a admissão de pó seja mantida de forma ideal.

Instruções para o trabalho

➔ Um avanço demasiadamente forte diminui sensivelmente a potência do aparelho e reduz a vida útil da lâmina de serra.

A potência de serra e a qualidade de corte dependem principalmente da situação e da forma dos dentes da lâmina de serra. Portanto só deverá utilizar lâminas de serra afiadas e apropriadas para o material a ser trabalhado.

Madeira

A selecção da lâmina de serra correcta depende do tipo de madeira, da qualidade da madeira e se se trata de um corte longitudinal ou transversal.

➔ Ao realizar cortes longitudinais em abeto-do-canadá, são produzidas aparas de forma espiral.

Pós de faia e de carvalho são principalmente nocivos à saúde, portanto deverá apenas trabalhar com uma aspiração de pó.

Recomendações

Esbarro paralelo (veja figura **E**)

O esbarro paralelo **10** possibilita cortes exactos ao longo de uma borda da peça a ser trabalhada, ou seja cortar tiras de dimensões idênticas.

Serrar com esbarro de auxílio (veja figura **F**)

Para cortar maiores peças a serem trabalhadas ou cortar cantos rectos:

Fixar tábua ou ripa à peça a ser trabalhada com sargentos, como esbarro de auxílio, sobre a peça a ser trabalhada. Conduzir a placa de base ao longo do esbarro de auxílio.

Carril de guia (acessório) (veja figura **B**)

O carril de guia **25** possibilita a realização de cortes extremamente exactos, assim como também na vertical em chanfradura até 45°.

O revestimento adesivo evita que o carril de guia escorregue e poupa a superfície da peça a ser trabalhada. A camada de Harteloxal sobre o carril de guia proporciona um fácil deslize da serra circular.

Os lábios de borracha no carril de guia oferece uma protecção contra abertura de aparas, que evita com que se formem aparas na superfície do material ao serrar materiais de madeira. A lâmina de serra deve, para isto, encostar directamente sobre os lábios de borracha.

Para o trabalho com o carril de guia **25** deverá sempre trabalhar com o adaptador de guia **24** (acessório).

➔ Para cortes exactos com o carril de guia **25** deverá executar novamente os seguintes passos de trabalho:

- Colocar o carril de guia com uma folga lateral sobre a peça a ser trabalhada. Observe, que o lado com o ressalto de borracha se encontre apontada no sentido da lâmina de serra (figura I).

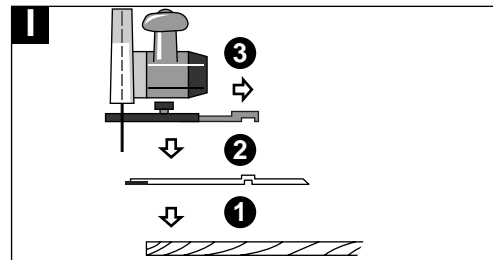

- Colocar a serra circular com o adaptador de guia **24** pré-montado sobre o carril de guia **25** e ajustar o ângulo e a profundidade de corte.
- Alinhar a serra circular com auxílio do adaptador de guia **24**, de modo que a lâmina de serra esteja encostada com os dentes no ressalto de borracha.
- Observe que o carril de guia não seja serrado (figura II e III).

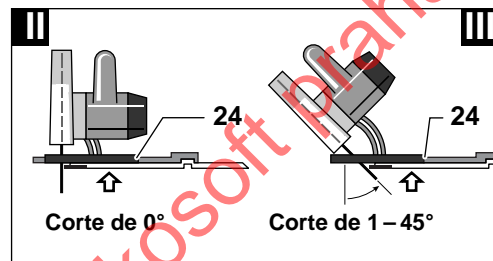

- Apertar o parafuso de orelhas do esbarro paralelo **14**, para assegurar uma ligação firme entre o adaptador de guia **24** e a serra circular.
- Distanciar a serra circular do carril de guia **25**.
- Alinhar o carril de guia à peça a ser trabalhada, de modo que o ressalto de borracha esteja exactamente encostado no canto de corte (linha marcada) e fixar com sargentos **23**.



O carril de guia **25** não deve sobressair do lado a ser cortado da peça a ser trabalhada.

- Apoiar a serra circular, observando a posição firme do adaptador de guia **24**.
- Deslocar a serra pelo material com um avanço constante.

Indicação: Com a **peça de conexão 26** (acessório), podem ser conectados dois carris de guia. Para apertar, deverá utilizar os quatro parafusos que se encontram na peça de conexão.

Manutenção e conservação

■ Tirar a ficha da tomada antes de todos os trabalhos no aparelho.



Sempre manter o aparelho e as aberturas de ventilação limpas, para trabalhar bem e de forma segura.

A capa de protecção pendular deve sempre movimentar-se livremente e deve fechar-se automaticamente. Por este motivo, deverá manter a área em volta da capa de protecção pendular sempre limpa. Remover pó e aparas, soprando com ar comprimido ou limpando com um pincel.

Lâminas de serra sem revestimento podem ser protegidas contra corrosão através de uma fina camada de óleo sem ácido. Remover o óleo antes da utilização, caso contrário a madeira apresentará manchas.

Restos de resina e de cola sobre a lâmina de serra levam à cortes incorrectos. Portanto deverá limpar a lâmina de serra imediatamente após a utilização.

Caso o aparelho venha a apresentar falhas, apesar de cuidadosos processos de fabricação e de controlo de qualidade, deve ser reparado em um serviço técnico autorizado para aparelhos eléctricos Bosch.

No caso de informações e encomendas de acessórios, indique por favor sem falta o número de encomenda de 10 algarismos do aparelho!

Protecção do meio-ambiente



Reciclagem de matérias primas em vez de eliminação de lixo

Recomenda-se sujeitar o aparelho, os acessórios e a embalagem à uma reutilização ecológica. Estas instruções foram manufacturadas com papel reciclável isento de cloro.

Para efeitos de uma reciclagem específica, as peças de plástico dispõem de uma respectiva marcação.

Acessórios

23 Par de sargentos.....	1 607 960 008
24 Adaptador de guia.....	2 607 001 375
25 Carril de guia (1,4 m de comprimento).....	2 602 317 031
Carril de guia (0,7 m de comprimento).....	2 602 317 030
26 Peça de ligação.....	1 602 319 003
27 Saco de pó com adaptador.....	1 605 411 029
28 Aspirador universal	

Poderá obter mais outras informações sobre acessórios através do seu revendedor autorizado Bosch.

CE Declaração de conformidade

Declaramos sob nossa exclusiva responsabilidade que este produto cumpre as seguintes normas ou documentos normativos: EN 50 144 conforme as disposições das directivas 89/336/CEE, 98/37/CE.

Dr. Egbert Schneider
Senior Vice President
Engineering

Dr. Eckehard Strötgen
Head of Product
Certification

Dr. Egbert Schneider *Dr. Eckehard Strötgen*

Robert Bosch GmbH, Geschäftsbereich Elektrowerkzeuge

Reservado o direito a modificações

Dati tecnici

Sega circolare		PKS 40	PKS 46
Codice di ordinazione		0 603 328 0..	0 603 329 0..
Potenza assorbita nominale	[W]	600	750
Potenza resa	[W]	350	410
Numero di giri a vuoto	[g/min]	4 200	4 600
Numero di giri sotto carico, max.	[g/min]	2 450	3 200
Spessore cuneo separatore	[mm]	1,5	1,5
Profondità di taglio max. a 90°	[mm]	40	46
Profondità di taglio max. a 45°	[mm]	26	30
Pattino	[mm]	120 x 260	145 x 275
Peso (senza accessori), ca.	[kg]	2,4	3,0
Classe protezione		□ / II	□ / II
Diametro lama (max.)	[mm]	130	150
Diametro lama (min.)	[mm]	122	135
Spessore della lama originale	[mm]	1,4	1,4
Spessore denti/stradatura denti, max.	[mm]	2,7	2,8
Spessore denti/stradatura denti, min.	[mm]	1,7	1,7
Foro di alloggiamento	[mm]	16	16

Si prega di tenere sempre in considerazione il codice d'ordine della Vostra macchina. Le descrizioni commerciali di singole macchine possono variare.

Elementi della macchina

- 1 Blocco di avviamento
- 2 Interruttore di avvio/arresto
- 3 Espulsione dei trucioli
- 4 Calotta di protezione
- 5 Vite ad alette per la regolazione dell'angolo del taglio
- 6 Fissaggio del cuneo separatore
- 7 Pattino
- 8 Cuneo separatore
- 9 Cuffia di protezione pendolare
- 10 Guida parallela
- 11 Impugnatura supplementare
- 12 Chiave a brugola
- 13 Scala dell'angolo di inclinazione del taglio
- 14 Vite ad alette per guida parallela
- 15 Marcatura del taglio 45°
- 16 Marcatura del taglio 0°
- 17 Scala della profondità di taglio
- 18 Vite ad alette/levetta di fissaggio per preselezione profondità di taglio
- 19 Vite di serraggio con disco
- 20 Flangia di serraggio
- 21 Flangia

- 22 Mandrino del motore
- 23 Coppia di morsetti*
- 24 Adattatore della guida*
- 25 Telaio di guida*
- 26 Elemento di giunzione*
- 27 Sacchetto raccogliplivere*
- 28 Aspiratore multiuso*

* Gli accessori illustrati o descritti nelle istruzioni per l'uso non sono sempre compresi nella fornitura!

Informazioni sulla rumorosità e sulla vibrazione

Valori misurati conformemente alla norma EN 50 144.

La misurazione A del livello di pressione acustica dell'utensile è di solito di: Livello di rumorosità 97 dB (A). Potenza della rumorosità 110 dB (A).

Utilizzare le cuffie di protezione!

Le vibrazioni sull'elemento mano-braccio di solito sono inferiori a 2,5 m/s².

Uso conforme alle norme

In caso di appoggio fisso, la macchina è idonea per l'esecuzione di tagli longitudinali e trasversali nel legno realizzando tagli dritti e tagli con angolazioni fino a 45°.



Per la Vostra sicurezza

È possibile lavorare con la macchina senza incorrere in pericoli soltanto dopo aver letto completamente le istruzioni per l'uso e l'opuscolo avvertenze per la sicurezza e seguendo rigorosamente le istruzioni in essi contenute. Inoltre vanno rispettate anche le generali istruzioni di sicurezza riportate nell'opuscolo allegato. Fatevi istruire praticamente prima di passare all'operazione pratica.

- Portare occhiali e cuffie di protezione.
- In caso di capelli lunghi è necessario portare un'adatta protezione per i capelli. Lavorare soltanto con abiti adatti ed aderenti al corpo.
- Le polveri che si producono durante le operazioni di lavoro possono essere dannose alla salute, infiammabili oppure esplosive. È necessario prendere adeguate misure di protezione.
Per esempio: Alcune polveri sono considerate cancerogene. Utilizzare sempre un'adatta aspirazione polvere/aspirazione trucioli e portare la maschera di protezione contro la polvere.
- Se durante un'operazione di lavoro viene danneggiato oppure troncato il cavo dell'alimentazione di rete, non toccare il cavo ma estrarre immediatamente la spina dalla presa. Mai utilizzare la macchina con un cavo danneggiato.
- Durante le operazioni di lavoro è necessario tenere la macchina sempre con entrambe le mani ed adottare una posizione di lavoro sicura.
- Far passare sempre il cavo sul lato posteriore della macchina.
- Collegare le macchine che vengono utilizzate all'esterno attraverso un interruttore di sicurezza per correnti di guasto (FI) con una corrente di disinnesco di massimo 30 mA. Usare soltanto un cavo di prolunga omologato per ambienti esterni.
- **Quando vi è il pericolo che l'utensile ad innesto possa incontrare una linea nascosta oppure anche il proprio cavo di rete, afferare l'elettro utensile tenendolo esclusivamente con le mani sulle impugnature isolate.**
Un contatto con una linea portatrice di tensione può mettere sotto tensione le parti in metallo della macchina e provocare quindi una scossa elettrica.

- **Al fine di rilevare linee di alimentazione nascoste, utilizzare adatte apparecchiature di ricerca oppure rivolgersi alla locale società erogatrice.**

Un contatto con linee elettriche può provocare lo sviluppo di incendi e di scosse elettriche. Danneggiando linee del gas si può creare il pericolo di esplosioni. Penetrando una tubazione dell'acqua si provocano seri danni materiali oppure vi è il pericolo di provocare una scossa elettrica.

- La macchina può essere utilizzata soltanto con i previsti dispositivi di protezione.
- La cuffia di protezione pendolare 9 deve potersi muovere liberamente e deve poter chiudersi da sola. Quando è aperta, essa non deve essere bloccata in nessun modo.
- Utilizzare sempre il cuneo separatore 8.
- In caso di impiego stazionario, la macchina può essere utilizzata soltanto in combinazione con un tavolo per troncatura multiuso che sia provvisto di una protezione contro il riavvicinamento involontario.
- La macchina va applicata sul pezzo in lavorazione soltanto quando è in funzionamento.
- **Assicurare il pezzo in lavorazione.** Un pezzo in lavorazione può essere bloccato con sicurezza in posizione solo utilizzando un apposito dispositivo di serraggio oppure una morsa a vite e non tenendolo con la semplice mano.
- Lavorare con la macchina operando sempre in direzione opposta al proprio corpo.
- Non è permessa la lavorazione di materiali contenenti amianto.
- La linea di taglio deve essere libera da impedimenti sia nella parte superiore che in quella inferiore.
- La lama della sega non può fuoriuscire oltre 3 mm dal pezzo in lavorazione.
- Non avvicinare mai le mani alla lama in rotazione. Attenti a non toccare la lama rotante nella parte inferiore del pezzo in lavorazione.
- Non mettere le dita nell'espulsione dei trucioli 3.
- Segare cercando di evitare chiodi, viti, ecc.
- Non utilizzare la macchina per lavori sopra testa.
- Evitare che la lama ed il cuneo separatore possano bloccarsi durante l'operazione di taglio. L'allicciamento della dentatura della lama deve essere più larga dello spessore del cuneo separatore mentre il corpo base della lama deve essere più stretto.
- Evitare che le lame prendano colpi e battute.

- Non dare alla lama angolature involontarie.
- Se la lama si blocca, disinserire immediatamente la macchina.
- Una volta disinserita la macchina, non cercare di frenare la lama sottoponendola ad una pressione laterale.
- Prima di poggiare la macchina, è necessario spegnerla ed attendere fino a quando la macchina si sarà fermata completamente.
- Utilizzare soltanto lame taglienti ed in perfetto stato. Sostituire immediatamente lame incrinates, piegate oppure non più affilate.
- Non è possibile utilizzare lame in acciaio rapido altolegato (acciaio extrarapido).
- Mai permettere a bambini di utilizzare la macchina.
- La Bosch può garantire un perfetto funzionamento della macchina soltanto se vengono utilizzati accessori originali specificatamente previsti per questa macchina.

Prima della messa in esercizio

- Prima di qualunque intervento alla macchina, estrarre la spina dalla presa di rete.

Controllare l'impostazione del cuneo separatore

Per motivi di sicurezza deve essere utilizzato sempre il cuneo separatore **8**. Il cuneo separatore ha la funzione di evitare che la lama si blocchi durante l'operazione di taglio.

Prima di impostare la macchina, regolarla sulla massima profondità di taglio.

Allentare la vite **6**, regolare il cuneo separatore **8** e riavvitare di nuovo bene la vite.

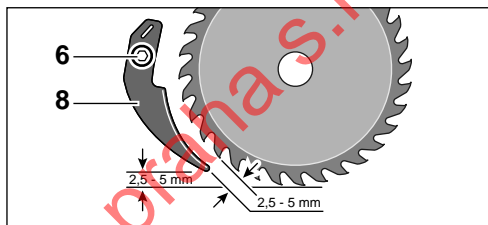

Impostare la profondità di taglio (vedere figura C)

- Prima di qualunque intervento alla macchina, estrarre la spina dalla presa di rete.

Per raggiungere tagli ottimali, la lama non deve fuoriuscire dal materiale oltre **3 mm**.

Per regolare la profondità di taglio, allentare la vite ad alette/la levetta di fissaggio (PKS 46) **18** e sollevare la lama dal pattino **7** oppure abbassarla verso il pattino:

Sollevare ➔ profondità di taglio minore

Abbassare ➔ profondità di taglio maggiore

Impostare alla scala della profondità di taglio **17** la misura che si desidera.

Fissare nuovamente la vite ad alette/levetta di fissaggio **18**.

Levetta di fissaggio (PKS 46)

La forza di serraggio della levetta di fissaggio **18** può essere regolata di nuovo.

A tal fine, svitare la levetta di fissaggio, spostarla di almeno **30°** in senso antiorario e riavvitarla.

Impostare l'inclinazione del taglio

- Prima di qualunque intervento alla macchina, estrarre la spina dalla presa di rete.

Allentare la vite/le viti ad alette **5**.

Ribattere la macchina lateralmente fino a quando si raggiunge l'angolo di inclinazione del taglio riportato sulla scala **13**.

Riavvitare nuovamente la vite/viti ad alette **5**.

Avvertenza: In caso di tagli obliqui, la profondità di taglio è minore del valore visualizzato sulla scala della profondità di taglio **17**.

Marcatura del taglio

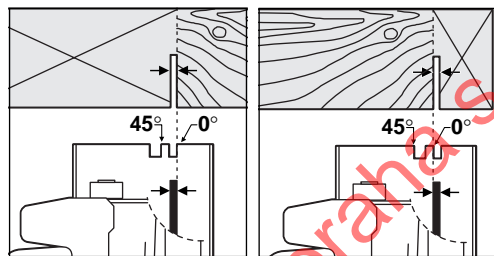

La marcatura del taglio **0°** (**16**) indica la posizione della lama in caso di taglio ad angolo retto.

La marcatura del taglio **45°** (**15**) indica la posizione della lama in caso di taglio ad un angolo di **45°**.

Per eseguire tagli precisi, applicare la sega come visualizzato nelle figure.

Avvertenza: Eseguire preferibilmente un taglio di prova.

Messa in servizio

Osservare la tensione di rete: La tensione della rete deve corrispondere a quella riportata sulla targhetta della macchina. Le macchine con l'indicazione di 230 V possono essere collegate anche alla rete di 220 V.

Avvio/arresto

Per la **messa in esercizio** della macchina premere **prima** il blocco di avviamento **1** e **poi** l'interruttore avvio/arresto **2** e tenerlo premuto.

Per **arrestare** la macchina, rilasciare l'interruttore avvio/arresto **2**.

 Per motivi di sicurezza non è possibile bloccare l'interruttore avvio/arresto della macchina e, dunque, durante l'esercizio l'interruttore deve restare premuto continuamente.

Cambio degli utensili (vedere figura A)

- Prima di qualunque intervento alla macchina, estrarre la spina dalla presa di rete.
- Portare guanti di protezione.
- Le lame utilizzate devono corrispondere ai dati identificativi riportati nelle presenti Istruzioni per l'uso.
- Utilizzare esclusivamente lame il cui numero di giri omologato corrisponda almeno al numero massimo di giri a vuoto della macchina.

Per stringere e per allentare la vite di serraggio **19**, tenere fissa la flangia di serraggio **20** utilizzando una chiave a bocca oppure poggiare la lama su una tavola di legno.

Smontare (vedere figura A)

Ribaltare la cuffia di protezione pendolare **9** alla posizione di partenza e tenerla ferma.

Utilizzando la chiave a brugola **12**, estrarre la vite di serraggio **19** svitandola.

Togliere la flangia di serraggio **20**.

Smontaggio della lama.

Montare (vedere figura A)

Pulire la lama e tutti i pezzi di serraggio che devono essere montati.

Ribaltare la cuffia di protezione pendolare **9** alla posizione di partenza e tenerla ferma.

Applicare la lama sulla flangia di alloggiamento **21**.

Montare la vite di serraggio **19** insieme alla rondella ed alla flangia di serraggio **20**.

Serrare la vite di bloccaggio **19** utilizzando la chiave a brugola **12**. La coppia di serraggio 6–9 Nm corrisponde al serraggio manuale massimo possibile, con l'aggiunta di 1/4 di giro.

 Assicurarsi che la flangia **21** e la flangia di serraggio **20** siano state montate correttamente.

Attenzione durante il montaggio: la direzione di taglio della dentatura (direzione della freccia sulla lama) e la freccia del senso di rotazione sulla calotta di protezione devono corrispondere.

Aspirazione polvere/aspirazione trucioli (vedere figura D)

Le polveri che si producono durante le operazioni di lavoro possono essere dannose alla salute, infiammabili oppure esplosive. È necessario prendere adeguate misure di protezione.

Per esempio: Alcune polveri sono considerate cancerogene. Utilizzare sempre un'adatta aspirazione polvere/aspirazione trucioli e portare la maschera di protezione contro la polvere.

Aspirazione esterna

La macchina può essere collegata direttamente ad un aspiratore multiuso della Bosch munito di dispositivo automatico di teleinserimento. Questo entra automaticamente in azione al momento in cui si avvia la macchina.

L'aspirazione polvere deve essere adatta all'aspirazione del tipo di materiale in lavorazione.

In caso di polveri particolarmente dannose per la salute, cancerogene ed asciutte, utilizzare aspiratori professionali speciali.

Per l'aspirazione esterna tramite aspirapolvere è indispensabile utilizzare eventualmente un raccordo aspiratore (cfr. accessori). Applicare il raccordo aspiratore oppure i supporti del tubo di aspirazione fissandoli bene.

Aspirazione propria

In caso di lavori minori, impiegare il sacchetto raccogli-polvere (accessorio opzionale). Inserire i supporti del sacchetto raccogli-polvere nell'espulsione dei trucioli **3**. Svuotare in tempo il sacchetto raccogli-polvere in modo che l'aspirazione della polvere funzioni sempre nel migliore dei modi.

Istruzioni per il lavoro

☞ Un avanzamento troppo veloce comporta un sensibile calo della prestazione della macchina riducendo la durata complessiva delle lame e della macchina.

La prestazione di taglio e la qualità del taglio dipendono in modo determinante sia dallo stato che dalla forma dei denti della lama. Per questo motivo è necessario utilizzare soltanto lame che siano ben affilate e che siano adatte al materiale in lavorazione.

Legno

La corretta selezione della lama viene basata sul tipo di legno, sulla qualità del legno e sul fatto se i tagli debbano essere longitudinali oppure trasversali.

☞ Eseguendo tagli longitudinali nell'abete si producono trucioli lunghi ed a forma di spirale.

Polveri da legname di faggio e polveri da legname di quercia sono ad alto rischio per la salute. Per questo motivo è indispensabile operare soltanto utilizzando l'aspirazione polvere.

Suggerimenti

Guida parallela (vedere figura E)

Tramite la guida parallela **10** è possibile realizzare tagli esatti lungo i bordi dei pezzi in lavorazione, oppure il taglio di strisce di identico spessore.

Tagliare utilizzando una battuta ausiliaria (vedere figura F)

Per troncatura di grossi pezzi in lavorazione oppure per taglio di bordi dritti:

Utilizzando morsetti, bloccare in posizione la tavola o il listello come battuta ausiliaria sul pezzo in lavorazione. Operare spingendo il pattino lungo la battuta ausiliaria.

Binario di guida (accessorio opzionale) (vedere figura B)

Il binario di guida **25** permette l'esecuzione di tagli particolarmente precisi sia in senso verticale che in caso di tagli obliqui fino a 45°.

La superficie di adesione impedisce che il binario di guida possa scivolare e protegge la superficie del pezzo in lavorazione. Lo strato a trattamento anodico sul binario di guida facilita lo scorrimento della sega.

Il labbro di gomma al binario di guida offre un dispositivo antistrappo che impedisce la formazione di strappi sulla superficie del materiale in lavorazione durante il taglio di materiali a base di legno. A tal fine, la lama deve poggiare direttamente con i denti sul labbro di gomma.

Per poter lavorare con il binario di guida **25** è in linea di massima necessario utilizzare sempre l'adattatore della guida **24** (accessorio opzionale).

☞ Per poter realizzare tagli precisi con il binario di guida **25** è necessario eseguire nuovamente le seguenti operazioni:

- Applicare il binario di guida sul pezzo in lavorazione facendolo sporgere lateralmente. Accertarsi che il lato con il labbro di gomma si trovi rivolto verso la lama (Figura I).

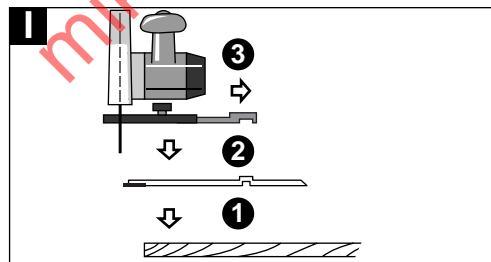

- Applicare la sega circolare con l'adattatore della guida **24** già montato sul binario di guida **25**; registrare l'angolo di inclinazione del taglio e la profondità di taglio.
- Utilizzando l'adattatore della guida, regolare la sega circolare **24** in modo tale che la lama poggi con i denti al labbro di gomma.
- Accertarsi che non si tagli il binario di guida (Figura II e III).

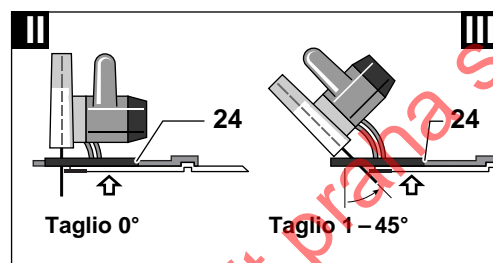

- Avvitare bene la vite ad alette per guida parallela **14** al fine di garantire un accoppiamento forte tra l'adattatore della guida **24** e la sega circolare.
- Rimuovere la sega circolare dal binario di guida **25**.

- Regolare il binario di guida rispetto al pezzo in lavorazione in modo tale che il labbro di gomma poggi perfettamente sul bordo di taglio (linea del tracciato) e fissare bene utilizzando morsetti **23**.



Evitare che il binario di guida **25** sporga sulla parte del pezzo in lavorazione che si vuole tagliare.

- Applicare la sega circolare accertandosi che l'adattatore della guida **24** poggi in modo perfettamente sicuro.
- Operare con la sega facendola avanzare in modo leggero e costante attraverso il materiale.

Nota bene: Utilizzando il **raccordo 26** (accessorio opzionale) è possibile combinare insieme due binari di guida. Il fissaggio avviene tramite le quattro viti che si trovano nel raccordo per due guide.

Manutenzione e pulizia

■ **Prima di qualunque intervento alla macchina, estrarre la spina dalla presa di rete.**



Per poter garantire buone e sicure operazioni di lavoro, tenere sempre pulite la macchina e le fessure di ventilazione.

La cuffia oscillante di protezione deve poter sempre muoversi liberamente e deve poter sempre chiudersi autonomamente. Per questo motivo, tenere sempre pulito il campo intorno alla cuffia di protezione oscillante. Eliminare sempre polvere e trucioli soffiando aria compressa oppure utilizzando un pennello.

Lame non rivestite possono essere protette contro la corrosione tramite un leggero strato di olio esente da acidi. Per non macchiare il legno in lavorazione, prima di riutilizzare le lame sarà necessario pulirle bene dall'olio.

Resti di resina e di colla sulla lama riducono la qualità del taglio. Per questo motivo, pulire la lama subito dopo l'uso.

Se nonostante gli accurati procedimenti di produzione e di controllo la macchina dovesse guastarsi, la riparazione va fatta effettuare da un punto di assistenza autorizzato per gli elettrotensili Bosch.

Comunicare sempre il codice di ordinazione a 10 cifre dell'elettrotensile in caso di richieste o di ordinazione di pezzi di ricambio!

Misure ecologiche



Recupero di materie prime, piuttosto che smaltimento di rifiuti

Macchina, accessori ed imballaggio dovrebbero essere inviati ad una riutilizzazione ecologica.

Queste istruzioni sono stampate su carta riciclata sbiancata senza cloro.

I componenti in plastica sono contrassegnati per il riciclaggio selezionato.

Accessori

23 Paio di morsette	1 607 960 008
24 Adattatore della guida	2 607 001 375
25 Binario di guida (1,4 m lungo)	2 602 317 031
Binario di guida (0,7 m lungo)	2 602 317 030
26 Raccordo (per due guide)	1 602 319 003
27 Sacchetto raccogli-polvere con adattatore	1 605 411 029
28 Aspiratore multiuso	

Per ulteriori informazioni relative alla gamma di accessori rivolgersi al proprio negozio specializzato Bosch.

CE Dichiarazione di conformità

Assumendone la piena responsabilità, dichiariamo che il prodotto è conforme alle seguenti normative ed ai relativi documenti: EN 50 144 in base alle prescrizioni delle direttive CEE 89/336, CE 98/37.

Dr. Egbert Schneider
Senior Vice President
Engineering

Dr. Eckerhard Strötgen
Head of Product
Certification

Dr. Egbert Schneider *Dr. Eckerhard Strötgen*

Robert Bosch GmbH, Geschäftsbereich Elektrowerkzeuge

Con riserva di modifiche

Technische gegevens

Cirkelzaag		PKS 40	PKS 46
Bestelnummer		0 603 328 0..	0 603 329 0..
Opgenomen vermogen	[W]	600	750
Afgegeven vermogen	[W]	350	410
Onbelast toerental	[min ⁻¹]	4 200	4 600
Belast toerental, max.	[min ⁻¹]	2 450	3 200
Spouwmesdikte, max.	[mm]	1,5	1,5
Max. zaagdiepte bij 90°	[mm]	40	46
Max. zaagdiepte bij 45°	[mm]	26	30
Voetplaat	[mm]	120 x 260	145 x 275
Gewicht (zonder toebehoren), ca.	[kg]	2,4	3,0
Veiligheidsklasse		□ / II	□ / II
Zaagblad-Ø (max.)	[mm]	130	150
Zaagblad-Ø (min.)	[mm]	122	135
Bladdikte	[mm]	1,4	1,4
Tanddikte/tandzetting, max.	[mm]	2,7	2,8
Tanddikte/tandzetting, min.	[mm]	1,7	1,7
Opnameboorgat	[mm]	16	16

Let op het bestelnummer van de machine. De handelsbenamingen van sommige machines kunnen afwijken.

Onderdelen van de machine

- 1 Inschakelblokkering
- 2 Aan/uit-schakelaar
- 3 Spaanuitvoer
- 4 Beschermkap
- 5 Vleugelschroef voor vooraf instelbare zaaghoek
- 6 Spouwmesbevestiging
- 7 Voetplaat
- 8 Spouwmes
- 9 Pendelbeschermkap
- 10 Parallelgeleider
- 11 Extra handgreep
- 12 Inbussleutel
- 13 Zaaghoekschaalverdeling
- 14 Vleugelschroef voor parallelgeleider
- 15 Zaagmarkering 45°
- 16 Zaagmarkering 0°
- 17 Freesdiepteschaalverdeling
- 18 Vleugelschroef/spanhendel voor vooraf instelbare zaagdiepte
- 19 Spanschroef met ring
- 20 Spanflens
- 21 Opnameflens

- 22 Uitgaande as
- 23 Paar lijmklemmen*
- 24 Geleideadapter*
- 25 Geleiderail*
- 26 Verbindingsstuk*
- 27 Stofzak*
- 28 Allroundzuiger*

* In de gebruiksaanwijzing afgebeeld en beschreven toebehoren wordt niet altijd standaard meegeleverd.

Informatie over geluid en trillingen

Meetwaarden vastgesteld volgens EN 50 144.

Het A-gewaardeerde geluidsdrukniveau van de machine bedraagt kenmerkend: geluidsdrukniveau 97 dB (A); geluidsvermogeniveau 110 dB (A).

Draag oorbeschermers.

Kenmerkend is dat de trillingen van hand en arm geringer zijn dan 2,5 m/s².

Gebruik volgens bestemming

De machine is bestemd voor het met een vaste steun en een recht verlopende zaaglijn schulpen, afkorten en tot 45° verstek zagen in hout.



Voor uw veiligheid

Met de machine kan uitsluitend veilig worden gewerkt, wanneer u de gebruiksaanwijzing en de veiligheidsvoorschriften volledig leest en u zich strikt aan de gegeven aanwijzingen houdt. Houd u bovendien aan de algemene veiligheidsvoorschriften in de bijgevoegde brochure. Laat u voor het eerste gebruik praktisch instrueren.

- Draag een veiligheidsbril en gehoorbescherming.
- Draag bij lang haar een haarbescherming. Werk alleen met nauw sluitende kleding.
- Stof dat tijdens de werkzaamheden ontstaat, kan schadelijk voor de gezondheid, brandbaar of explosief zijn. Geschikte beschermingsmaatregelen zijn noodzakelijk. Bijvoorbeeld: Sommige soorten stof worden beschouwd als kankerverwekkend. Gebruik een geschikte afzuiging voor stof en spanen en draag een stofmasker.
- Raak de stroomkabel niet aan indien deze tijdens de werkzaamheden wordt beschadigd of doorgesneden, maar trek onmiddellijk de stekker uit het stopcontact. Gebruik de machine nooit met een beschadigde kabel.
- Houd de machine tijdens de werkzaamheden altijd stevig met beide handen vast en zorg ervoor dat u stevig staat.
- Voer de kabel altijd achterwaarts van de machine weg.
- Machines die buitenshuis worden gebruikt, moeten worden aangesloten via een aardlekschakelaar met maximaal 30 mA uitschakelstroom. Gebruik alleen een voor gebruik buitenshuis goedgekeurde verlengkabel.
- **Pak het elektrische gereedschap alleen vast aan een geïsoleerd handvat wanneer het inzetgereedschap een verborgen leiding of het eigen netsnoer kan raken.** Contact met een onder spanning staande leiding kan metalen delen van de machine onder spanning zetten en tot een elektrische schok leiden.
- **Gebruik een geschikt detectieapparaat om verborgen stroom-, gas- of waterleidingen op te sporen of raadpleeg het plaatselijke energie- of waterleidingbedrijf.** Contact met elektrische leidingen kan tot brand of een elektrische schok leiden. Beschadiging van een gasleiding kan tot een explosie leiden. Breuk van een waterleiding veroorzaakt materiële schade en kan een elektrische schok veroorzaken.

- De machine mag alleen worden gebruikt met de bijbehorende veiligheidsvoorzieningen.
- De pendelbeschermkap **9** moet vrij kunnen bewegen en zelfstandig kunnen sluiten; ze mag in geopende toestand niet worden vastgeklemd.
- Gebruik het spouwmes **8** altijd.
- Bij stationair gebruik mag de machine alleen worden gebruikt op een zaagtafel met nulspanningsbeveiliging.
- Beweeg de machine alleen ingeschakeld naar het werkstuk.
- **Zet het werkstuk vast.** Een met spanvoorzieningen of een bankschroef vastgehouden werkstuk wordt beter vastgehouden dan u met uw hand kunt doen.
- Beweeg het gereedschap altijd van het lichaam weg.
- Asbesthoudend materiaal mag niet worden bewerkt.
- De zaaglijn moet boven en onder vrij van obstakels zijn.
- Het zaagblad mag niet meer dan **3 mm** uit het werkstuk steken.
- Handen uit de buurt van het ronddraaiende zaagblad. Zorg ervoor dat u niet in aanraking komt met het zaagblad dat aan de onderzijde van het werkstuk ronddraait.
- Grijp niet met uw vingers in de spaanafvoer **3**.
- Zaag niet in spijkers, schroeven etc.
- Werk niet boven uw hoofd met de machine.
- Zaagblad en spouwmes mogen niet in de zaaggroef vastklemen. De zaagtandzetting moet dikker en het zaagblad moet dunner zijn dan het spouwmes.
- Bescherm zaagbladen tegen schokken en slagen.
- Houd het zaagblad niet schuin.
- Schakel het gereedschap onmiddellijk uit wanneer het zaagblad blokkeert.
- Rem het zaagblad na het uitschakelen niet af door tegen de zijkant te drukken.
- Schakel de machine voor het neerleggen altijd uit en wacht tot deze tot stilstand is gekomen.
- Gebruik alleen scherpe en onbeschadigde zaagbladen. Vervang gescheurde, verbogen of botte zaagbladen onmiddellijk.
- Zaagbladen van hooggelegeerd snelstaal (HSS) mogen niet worden gebruikt.
- Laat kinderen de machine nooit gebruiken.
- Bosch kan een juiste werking van de machine uitsluitend waarborgen wanneer voor deze machine bedoeld origineel toebehoren wordt gebruikt.

Voor de ingebruikneming

- **Trek altijd voor werkzaamheden aan de machine de stekker uit het stopcontact.**

Controleer de instelling van het spouwmes

Het spouwmes **8** moet om veiligheidsredenen altijd worden gebruikt. Het spouwmes voorkomt vastklemmen van het zaagblad bij het zagen.

De instelling vindt plaats bij maximale zaagdiepte.

Draai de schroef **6** los, stel het spouwmes **8** in en draai de schroef weer vast.

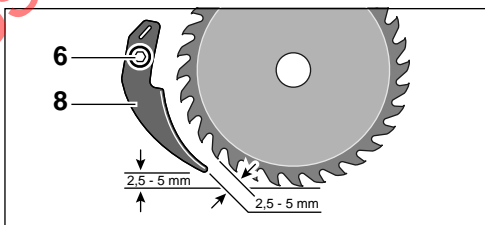

Zaagdiepte instellen (zie afbeelding C)

- **Trek altijd voor werkzaamheden aan de machine de stekker uit het stopcontact.**

Om een optimaal zaagresultaat te bereiken, mag het zaagblad hoogstens **3 mm** uit het materiaal steken.

Draai voor het verstellen van de zaagdiepte de vleugelschroef of de spanhendel (PKS 46) **18** los en til de zaag van de voetplaat **7** of laat deze dalen op de voetplaat:

Omhoog → kleinere zaagdiepte

Omlaag → grotere zaagdiepte

Stel de gewenste maat op de zaagdiepteschaalverdeling **17** in.

Draai de vleugelschroef of de spanhendel **18** weer vast.

Spanhendel (PKS 46)

U kunt de spankracht van de spanhendel **18** bijstellen.

Schroef daarvoor de spanhendel los en vervolgens minstens **30°** tegen de wijzers van de klok verplaatst weer vast.

Zaaghoek instellen

- **Trek altijd voor werkzaamheden aan de machine de stekker uit het stopcontact.**

Draai de vleugelschroef of de vleugelschroeven **5** los.

Draai het gereedschap opzij tot de gewenste zaaghoek op de schaalverdeling **13** is ingesteld.

Draai de vleugelschroef of de vleugelschroeven **5** weer vast.

Opmerking: bij het verstekzagen is de zaagdiepte kleiner dan de op de zaagdiepteschaalverdeling **17** aangegeven waarde.

Zaagmarkeringen

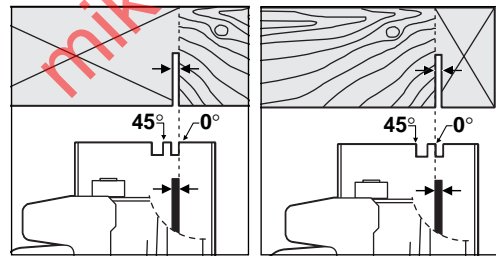

De zaagmarkering **0°** (**16**) geeft de stand van het zaagblad bij haaks zagen aan.

De zaagmarkering **45°** (**15**) geeft de stand van het zaagblad bij zagen op **45°** aan.

Zet de zaag voor maatzuiver zagen zo neer zoals op de afbeeldingen weergegeven.

Opmerking: zaag bij voorkeur eerst proefsgewijs.

Ingebruikneming

Let op de netspanning: De spanning van de stroombron moet overeenkomen met de gegevens op het typeplaatje. Met **230 V** aangeduide machines kunnen ook worden gebruikt met een spanning van **220 V**.

In- en uitschakelen

Wanneer u de machine wilt **inschakelen**, bedient u **eerst** de inschakelblokkering **1** en drukt u **vervolgens** de aan/uit-schakelaar **2** in en houdt u deze ingedrukt.

Wanneer u de machine wilt **uitschakelen**, laat u de aan/uit-schakelaar **2** los.

! Om veiligheidsredenen kan de aan/uitschakelaar van de machine niet worden vergrendeld, maar moet tijdens het gebruik voortdurend ingedrukt blijven.

Inzetgereedschap wisselen (zie afbeelding A)

- Trek altijd voor werkzaamheden aan de machine de stekker uit het stopcontact.
- Draag werkhandschoenen.
- De gebruikte zaagbladen moeten voldoen aan de in deze gebruiksaanwijzing aangegeven eisen.
- Gebruik alleen zaagbladen met een toegestaan toerental dat minstens even hoog is als het onbelaste toerental van de machine.

Houd voor het vast- en losdraaien van de spanschroef **19** de spanflens **20** met een steeksleutel vast of plaats het zaagblad op hout.

Demonderen (zie afbeelding A)

Draai de pendelbeschermkap **9** terug en houd deze vast.

Draai met een inbussleutel **12** spanschroef **19** uit.

Verwijder de spanflens **20**.

Verwijder het zaagblad.

Monteren (zie afbeelding A)

Reinig het zaagblad en alle te monteren spandelen.

Draai de pendelbeschermkap **9** terug en houd deze vast.

Plaats het zaagblad op de opnameflens **21**.

Monteer de spanschroef **19** met onderlegging en spanflens **20**.

Draai de spanschroef **19** vast met de inbussleutel **12**. Aandraaimoment 6–9 Nm, komt overeen met handvast plus een kwartslag.



Let op de juiste montagepositie van opnameflens **21** en spanflens **20**.

Let op bij de montage: snijrichting van de tanden (pijlrichting op het zaagblad) en draairichtingspijl op de beschermkap moeten overeenkomen.

Afzuiging van stof en spanen (zie afbeelding D)

Stof dat tijdens de werkzaamheden ontstaat, kan schadelijk voor de gezondheid, brandbaar of explosief zijn. Geschikte beschermingsmaatregelen zijn noodzakelijk. Bijvoorbeeld: Sommige soorten stof worden beschouwd als kankerverwekkend. Gebruik een geschikte afzuiging voor stof en spanen en draag een stofmasker.

Externe afzuiging

De machine kan rechtstreeks worden aangesloten op het stopcontact van een Bosch-allroundzuiger met afstandsbediening. Deze wordt bij het inschakelen van de machine automatisch gestart.

De stofzuiger moet geschikt zijn voor het te bewerken materiaal.

Gebruik bij het afzuigen van bijzonder gevaarlijk, kankerverwekkend, droog stof een speciale zuiger.

Voor de externe afzuiging met een stofzuiger moet eventueel een afzuigadapter worden gebruikt (zie toebehoren). Steek de afzuigadapter op het zuigslangaansluiting stevig vast.

Eigen afzuiging

Werk bij kleine werkzaamheden met een stofzak (toebehoren). Steek de stofzakaansluiting in de spaanafvoer **3**. Maak de stofzak op tijd leeg om de optimale stofopname in stand te houden.

Tips voor de werkzaamheden

Te sterke voorwaartse aandrukkracht beperkt de capaciteit van het gereedschap aanzienlijk en bekort de levensduur van het zaagblad.

Zaagcapaciteit en zaagkwaliteit zijn in belangrijke mate afhankelijk van de toestand en de tandvorm van het zaagblad. Gebruik daarom alleen scherpe, voor het te bewerken materiaal geschikte zaagbladen.

Hout

De juiste keuze van het zaagblad is afhankelijk van de houtsoort en houtkwaliteit en van de vraag of er moet worden geschulpt of afgekort.

Bij het in de lengte zagen van vurenhout ontstaan lange, spiraalvormige spanen.

Beuken- en eikenhoutstof is bijzonder gevaarlijk voor de gezondheid. Werk daarom alleen met stofafzuiging.

Tips

Parallelgeleider (zie afbeelding E)

Met de parallelgeleider **10** kunt u nauwkeurig zagen langs een werkstukrand en stroken op dezelfde maat zagen.

Zagen met hulpgeleider (zie afbeelding F)

Voor het doorzagen van grote werkstukken of het zagen van rechte randen:

Span een plank of plint als hulpgeleider op het werkstuk met lijmklemmen vast. Geleid de voetplaat langs de hulpgeleider.

Geleiderail (toebehoren) (zie afbeelding B)

De geleiderail **25** maakt bijzonder nauwkeurig zagen mogelijk, zowel recht als onder verstek tot 45°.

De hechtlaag voorkomt wegglijden van de geleiderail en beschermt het werkstukoppervlak. Dankzij de laag hard Eloxal op de geleiderail glijdt de cirkelzaag gemakkelijk.

De rubber rand langs de geleidersrail biedt een antisplinterbeveiliging die bij het zagen van houtmaterialen het uitsplinteren van het oppervlak voorkomt. Het zaagblad moet daarvoor met de tanden vlak tegen de rubber rand liggen.

Voor werkzaamheden met de geleiderail **25** is de geleideadapter **24** (toebehoren) vereist.

Voor nauwkeurig zagen met de geleiderail **25** moeten de volgende handelingen opnieuw worden uitgevoerd:

- Leg de geleiderail aan de zijkant uitstekend op het werkstuk. Let erop dat de zijde met de rubber lip naar het zaagblad gericht is (afbeelding I).

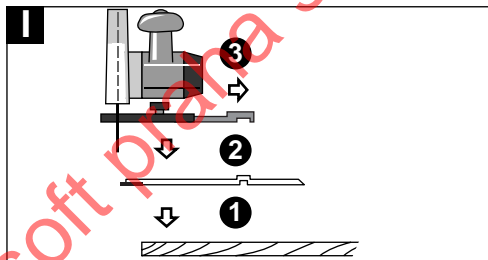

- Plaats de cirkelzaag met voorgemonteerde geleideadapter **24** op de geleiderail **25**. Stel zaaghoek en zaagdiepte in.
- Stel de cirkelzaag met behulp van de geleideadapter **24** zo af dat het zaagblad met de tanden de rubberlip raakt.
- Zaag niet in de geleiderail (afbeelding II en III).

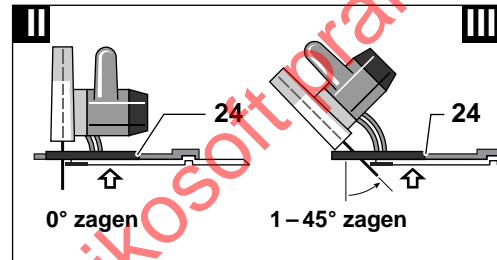

- Draai de vleugelschroef voor de parallelgeleider **14** aan om een stevige verbinding tussen de geleideadapter **24** en de cirkelzaag te waarborgen.
- Verwijder de cirkelzaag van de geleiderail **25**.
- Stel de geleiderail zo af op het werkstuk dat de rubberlip precies de zaagrand (getekende lijn) raakt en bevestig deze met de lijmklemmen **23**.

! De geleiderail **25** mag niet uitsteken aan de aan te zagen zijde van het werkstuk.

- Zet de cirkelzaag neer. De geleideadapter **24** moet stevig vastzitten.
- Beweeg de zaag met een lichte en constante voorwaartse beweging door het materiaal.

Opmerking: met het **verbindingsstuk 26** (toebehoren) kunt u twee geleiderails combineren. Het spannen gebeurt door middel van de vier bouten in het verbindingsstuk.

Onderhoud en reiniging

- **Trek altijd voor werkzaamheden aan de machine de stekker uit het stopcontact.**

 Houd de machine en de ventilatieopeningen altijd schoon om goed en veilig te werken.

De pendelbeschermkap moet altijd vrij kunnen bewegen en zelfstandig kunnen sluiten. Houd daarom de omgeving rond de pendelbeschermkap altijd schoon. Verwijder stof en spanen door uitblazen met perslucht of met een kwast.

Zaagbladen zonder bekledingslaag kunnen door middel van een dunne laag zuurvrije olie worden beschermd tegen roestaanslag. Verwijder de olie weer voor het gebruik, omdat het hout anders vlekken krijgt.

Hars- of lijmresten op het zaagblad leiden tot slechte zaagresultaten. Reinig daarom het zaagblad onmiddellijk na het gebruik.

Mocht de machine ondanks zeer zorgvuldige fabricage- en testmethoden toch defect raken, dient de reparatie door een erkende reparatieservice voor Bosch elektrisch gereedschap te worden uitgevoerd.

Vermeld bij vragen en bestellingen van vervangingsonderdelen altijd het bestelnummer van 10 cijfers van de machine.

Milieubescherming



Terugwinnen van grondstoffen in plaats van het weggooien van afval

Machine, toebehoren en verpakking moeten op een voor het milieu verantwoorde manier worden hergebruikt.

Deze gebruiksaanwijzing is vervaardigd van chloorvrij gebleekt kringlooppapier.

De kunststof delen zijn gekenmerkt om ze per soort te kunnen recyclen.

Toebehoren

23	Paar lijmklemmen	1 607 960 008
24	Geleideadapter	2 607 001 375
25	Geleiderail (1,4 m lang)	2 602 317 031
	Geleiderail (0,7 m lang)	2 602 317 030
26	Verbindingsstuk	1 602 319 003
27	Stofzak met adapter	1 605 411 029
28	Allroundzuiger	

Meer informatie over toebehoren krijgt u bij uw Bosch-vakhandel.

CE Conformiteitsverklaring

Wij verklaren op eigen verantwoording dat dit product voldoet aan de volgende normen en normatieve documenten: EN 50 144 volgens de bepalingen van de richtlijnen 89/336/EEG, 98/37/EG.

Dr. Egbert Schneider
Senior Vice President
Engineering

Dr. Eckerhard Strötgen
Head of Product
Certification





Robert Bosch GmbH, Geschäftsbereich Elektrowerkzeuge

Wijzigingen voorbehouden

Tekniske data

Rundsav		PKS 40	PKS 46
Bestillingsnummer		0 603 328 0..	0 603 329 0..
Optagen effekt	[W]	600	750
Afgiven effekt	[W]	350	410
Omdrejningstal, ubelastet	[/min]	4 200	4 600
Omdrejningstal, belastet, maks.	[/min]	2 450	3 200
Spalteknivtykkelse, maks.	[mm]	1,5	1,5
Maks. skæredybde ved 90°	[mm]	40	46
Maks. skæredybde ved 45°	[mm]	26	30
Grundplade	[mm]	120 x 260	145 x 275
Vægt (uden tilbehør), ca.	[kg]	2,4	3,0
Isolationsklasse		□ / II	□ / II
Savklinge-Ø (maks.)	[mm]	130	150
Savklinge-Ø (min.)	[mm]	122	135
Savklinge-tykkelse	[mm]	1,4	1,4
Tandbredde/tandvinkel, maks.	[mm]	2,7	2,8
Tandbredde/tandvinkel, min.	[mm]	1,7	1,7
Savklinge-boring	[mm]	16	16

Vær opmærksom på Deres maskines bestillingsnummer. Handelsbetegnelserne for de enkelte maskiner kan variere.

Maskinelementer

- 1 Kontaktspærre
- 2 Start-stop-kontakt
- 3 Spånudkastningsåbning
- 4 Beskyttelsesskærm
- 5 Vingeskrue til forudindstilling af snitvinkel
- 6 Fastgørelse af spaltekniv
- 7 Grundplade
- 8 Spaltekniv
- 9 Beskyttelsesskærm
- 10 Parallelanslag
- 11 Ekstrahåndtag
- 12 Unbraconøgle
- 13 Skærevinkelskala
- 14 Vingeskrue til parallelanslag
- 15 Skæremarkering 45°
- 16 Skæremarkering 0°
- 17 Skæredybdeskala
- 18 Vingeskrue/spændearm til forudindstilling af skæredybde
- 19 Spændeskrue med skive
- 20 Spændeflange
- 21 Flange
- 22 Motorspindel

23 Skruetvingepar*

24 Styre-adapter*

25 Føringsskinne*

26 Forbindelsesstykke*

27 Støvpose*

28 Universalsuger*

* Tilbehør, som er illustreret og beskrevet i brugsvejledningen, er ikke altid indeholdt i leveringen!

Støj-/vibrationsinformation

Måleværdier beregnes iht. EN 50 144.

Maskinens A-vurderede støjniveau er typisk: Lydtrykniveau 97 dB (A), lydeffektniveau 110 dB (A).

Brug høreværn.

Hånd-arm-vibrationsniveauet er typisk under 2,5 m/s².

Beregnet anvendelsesområde

Værktøjet er beregnet til at udføre længde- og tværsnit med lige snitforløb og geringsvinkler op til 45° i træ. Arbejdet skal gennemføres på et fast underlag.



For Deres egen sikkerheds skyld



Sikkert arbejde med maskinen forudsætter, at brugsvejledningen og sikkerhedsforskrifterne læses helt igennem og anvisningerne overholdes, før den tages i brug. Desuden skal de generelle sikkerhedsforskrifter i vedlagte hæfte overholdes. Få en sagkyndig person til at vise Dem, hvordan maskinen fungerer, før den benyttes første gang.

- Brug beskyttelsesbriller og høreværn.
- Beskyt langt hår under et hårnæt. Arbejd kun med tætsiddende tøj.
- Støv, der opstår under arbejdet, kan være sundhedsfarligt, brændbart eller eksplosivt. Det er forskrift at bruge egnet beskyttelsesværn.
For eksempel: Nogle støvarter kan være kræftfremkaldende. Brug egnet støv-/spånopsugning og bær støvbeskyttelsesmaske.
- Hvis strømkablet beskadiges eller skæres over under arbejdet, må kablet ikke berøres. Træk straks netstikket ud. Benyt aldrig maskinen, hvis kablet er beskadiget.
- Hold altid maskinen fast med begge hænder og sørg for at stå sikkert under arbejdet.
- Ledningen skal altid føres bagud fra maskinen.
- Maskiner, som benyttes ude i det frie, tilsluttes via et HFI-relæ med maks. 30 mA udløsningsstrøm. Der skal benyttes en forlængerledning, som er godkendt til udendørs brug.
- **Hold altid el-værktøj med isolerede håndgreb, hvis der udføres arbejde, hvor indsatsværktøjet kan komme til at ramme en skjult ledning eller værktøjets eget kabel.** Kontakt med en spændingsførende ledning kan sætte maskinens metald dele under spænding, hvilket kan føre til elektrisk stød.
- **Anvend egnede søgeinstrumenter til at finde frem til skulte forsyningsledninger, eller kontakt det lokale forsyningselskab.** Kontakt med elektriske ledninger kan føre til brand og elektrisk stød. Beskadigelse af en gasledning kan føre til eksplosion. Brud på et vandrør kan føre til materiel skade eller elektrisk stød.
- Maskinen må kun benyttes med passende beskyttelsesafskærmning.

- Beskyttelseskærmen **9** skal kunne bevæges frit og lukkes automatisk; den må ikke klemmes fast, når den er åben.
- Spaltekniv **8** skal altid anvendes.
- Ved stationær brug må maskinen kun benyttes på et savebord med elektrisk beskyttelse mod genindkobling.
- Maskinen skal altid være tændt, når den føres hen til pladen.
- **Sikre emnet.** Et emne holdes bedre fast med spændeanordninger eller skruestik end med hånden.
- Maskinen skal under arbejdet altid føres væk fra kroppen.
- Asbestholdige materialer må ikke bearbejdes.
- Snitbanen skal foroven og forneden være fri for hindringer.
- Savklingen må ikke rage mere end **3 mm** ud af emnet.
- Hold hænderne væk fra roterende savklinger. Undgå berøring med den roterende savklinge, som befinder sig på undersiden af arbejdsstykket.
- Grib ikke ind i spånudkastningen **3** med fingrene.
- Undgå savning i søm, skruer osv.
- Værktøjet må ikke benyttes til arbejde over hovedhøjde.
- Savklinge og spaltekniv må ikke sidde fast i snittet. Udlægning af savtand skal være bredere og savklingens grundelement tyndere end spalteknivens tykkelse.
- Savklinger skal beskyttes mod stød og slag.
- Brug ikke savklinger, som er revnet eller deformet.
- Hvis savklingen blokerer, skal maskinen slukkes med det samme.
- Savklinger må ikke bremses ved at trykke dem på siden.
- Sluk altid for maskinen og vent til maskinen står helt stille, før den lægges fra.
- Der må kun benyttes skarpe, fejlfrie savklinger. Revnede, bøjedede eller uskarpe savklinger skal straks udskiftes.
- Savklinger af „high-speed“-stål (HHS-stål) må ikke benyttes.
- Lad aldrig børn anvende denne maskine.
- Bosch kan kun sikre en korrekt funktion, hvis der benyttes originalt tilbehør.

Før ibrugtagning

- **Træk stikket ud, før der arbejdes på maskinen.**

Kontrollér spalteknivens indstilling

Spaltekniven **8** skal altid benyttes af sikkerhedsmæssige grunde. Spaltekniven forhindrer, at savklingen sætter sig fast under savearbejdet.

Gennemfør indstillingen ved maksimal skæredybde.

Løsne skruen **6**, indstil spaltekniven **8** og spænd skruen igen.

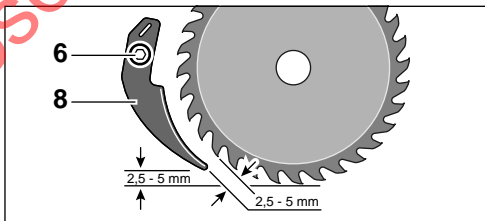

Indstilling af skæredybde (se billede C)

- **Træk stikket ud, før der arbejdes på maskinen.**

➔ Det bedste snit opnås, når savklingen rager maks. **3 mm** ud af materialet.

Skæredybden indstilles ved at løsne vingeskruen/spændearmen (PKS 46) **18** og løfte saven væk fra grundpladen **7** hhv. sænke den ned til grundpladen:

Løftning ➔ lille savedybde

Sænkning ➔ stor savedybde

Indstil det ønskede mål på skæredybdeskalaen **17**.

Spænd vingeskruen/spændearmen **18** igen.

Spændearm (PKS 46)

Spændearmens **18** spændekraft kan justeres.

Dette gøres ved at skrue spændearmen af, forskyde den mindst 30° til venstre og skrue den fast igen.

Indstilling af snitvinkel

- **Træk stikket ud, før der arbejdes på maskinen.**

Løsne vingeskruen (vingeskruerne) **5**.

Sving saven ud til siden, til den ønskede snitvinkel er indstillet på skalaen **13**.

Spænd vingeskruen (vingeskruerne) **5** igen.

Bemærk: Ved geringssnit er skæredybden mindre end den viste værdi på skæredybdeskalaen **17**.

Skæremarkeringer

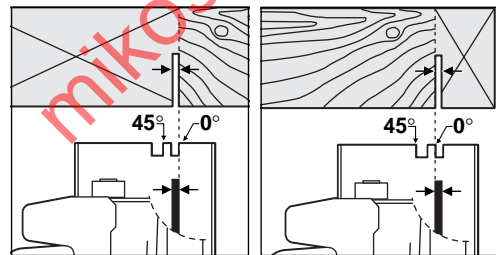

Skæremarkeringen 0° (**16**) viser savklingens position ved et højrevinklet snit.

Skæremarkeringen 45° (**15**) viser savklingens position ved et 45°-snit.

Til nøjagtigt snit anbringes saven som vist på billedet.

Bemærk: Det anbefales at gennemføre et prøvesnit.

Ibrugtagning

Kontrollér netspændingen: Strømkildens spænding skal svare til angivelserne på maskinens typeskilt. Maskinen til 230 V kan også tilsluttes 220 V.

Start og stop

Maskinen **tages i brug** ved **først** at aktivere kontaktpærren **1** og **derefter** trykke på start-stop-kontakten **2** og holde den nede.

Maskinen **slukkes** ved at slippe start-stop-kontakten **2**.



Af sikkerhedstekniske grunde kan start-stop-kontakten på maskinen ikke fastlåses, men skal trykkes ind under brug.

Udskiftning af værktøj (se billede **A**)

- Træk stikket ud, før der arbejdes på maskinen.
- Brug beskyttelseshandsker.
- De benyttede savklinger skal leve op til de tekniske data i denne brugsvejledning.
- Benyt kun savklinger, hvis tilladte omdrejningstal er mindst lige så stort som maskinens omdrejningstal i tomgang.

Spændeskruen **19** spændes og løsnes ved at holde spændeflangeren **20** fast med en gaffelnøgle eller blokere savklingen ved hjælp af et stykke træ.

Demontering (se billede **A**)

Sving beskyttelsesskærmen **9** tilbage og hold den fast.

Drej spændeskruen **19** ud med unbrakonøglen **12**.

Tag spændeflangeren **20** af.

Tag savklingen ud.

Montering (se billede **A**)

Rengør savklinge og alle spændedele, som skal monteres.

Sving beskyttelsesskærmen **9** tilbage og hold den fast.

Anbring savklingen på flangeren **21**.

Monter spændeskruen **19** med skive og spændeflange **20**.

Spænd skruen **19** med unbrakonøglen **12**. Fastspændingsmoment: 6–9 Nm, hvilket svarer til håndfast spænding plus 1/4 omdrejning.

 Kontrollér at flange **21** og spændeflange **20** sidder rigtigt.

Kontrollér følgende ved montering: Tændernes skæreretning (pilretning på savklingen) og retningspilen på beskyttelsesskræmen skal pege i den samme retning.

Støv-/spånopsugning (se billede **D**)

Støv, der opstår under arbejdet, kan være sundhedsfarligt, brændbart eller eksplosivt. Det er forskrift at bruge egnet beskyttelsesværn.

For eksempel: Nogle støvarter kan være kræftfremkaldende. Brug egnet støv-/spånopsugning og bær støvbeskyttelsesmaske.

Opsugning med fremmed støvsuger

Maskinen kan tilsluttes direkte til stikdåsen på en Bosch-universalsuger med fjernstart. Sugeren går automatisk i gang, når der tændes for maskinen.

Støvsugeren skal være egnet til det materiale, som skal opsuges.

Benyt altid en specialsuger til opsugning af særlig sundhedsfarligt, kræftfremkaldende og tørt støv.

Til opsugning med fremmed støvsuger skal der evt. benyttes en særlig adapter (se tilbehør). Sæt opsugningsadapteren eller sugeslangestudsens fast på værktøjet.

Opsugning med egen støvsuger

Brug en støvpose (tilbehør) til små saveopgaver. Stik studsens på støvposen ind i spånudkastningsåbningen **3**. Tøm støvposen rettidigt, da støvsugerens sugeeffekt ellers forringes.

Arbejdshenvisninger

 For stærk fremføring reducerer værktøjets kapacitet og forringer savklingens levetid.

Saveevne og snitkvalitet afhænger i væsentlig grad af savklingens tilstand og tandform. Benyt derfor altid kun skarpe savklinger, som er egnet til det materiale, som der skal saves i.

Træ

Det rigtige valg af savklingen retter sig efter træart, trækvalitet og om der skal gennemføres længde- eller tværsnit.

 Ved længdesavning af gran opstår der lange, spiralformede spåner.

Bøge- og egestøv er særlig sundhedsfarligt. Ved savning i bøg og eg skal støvopsugningen derfor altid være tændt.

Tips

Parallelanslag (se billede E)

Parallelanslag **10** gør det muligt at udføre nøjagtige snit langs med en emnekant og save striber med ens mål.

Savning med hjælpeanslag (se billede F)

Til gennemsavning af store emner eller savning af lige kanter.

Spænd bræt eller liste fast på emnet som hjælpeanslag med skruetvinger. Før grundpladen langs med hjælpeanslaget.

Styreskinne (tilbehør) (se billede B)

Styreskinnen **25** gør det muligt at fremstille særlig nøjagtige snit, både lodret og i geringssnit indtil 45°.

Den skridsikre belægning forhindrer, at styreskinnen glider, og skåner emneoverfladen. Det hårdeloxerede lag på styreskinnen bevirker, at rundsaven glider meget nemt.

Gummilæben på styreskinnen fungerer som en overfladebeskytter, der forhindrer at overfladen beskadiges, når der saves i træ. Savklingens tænder skal ligge direkte op mod gummilæben.

Til arbejde med styreskinnen **25** skal der altid benyttes en styre-adapter **24** (tilbehør).

Til nøjagtige snit med styreskinnen **25** skal følgende arbejds-kridt gennemføres igen:

- Anbring styreskinnen på emnet, så den rager ud over sidekanten. Vær opmærksom på, at siden med gummilæben vender hen imod savklingen (Fig. I).

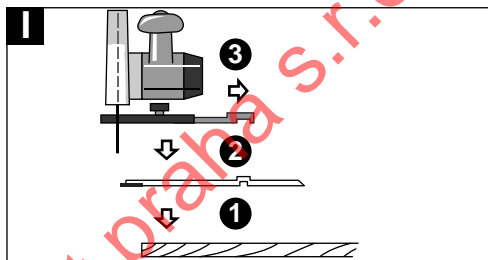

- Anbring rundsaven med formonteret styre-adapter **24** på styreskinnen **25** og indstil snitvinkel og snitdybde.
- Justér rundsaven ved hjælp af styre-adapteren **24** på en sådan måde, at savklingens tænder ligger op mod gummilæben.
- Kontrollér at der ikke saves i styreskinnen (Fig. II og III).

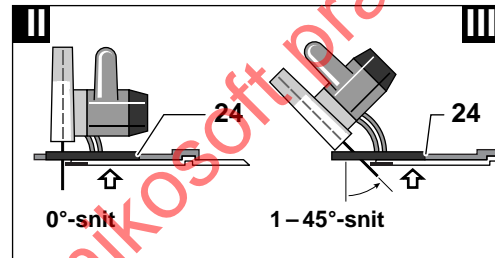

- Spænd vingeskruen for parallelanslag **14** for at sikre en fast forbindelse mellem styre-adapter **24** og rundsav.
- Fjern rundsaven fra styreskinnen **25**.
- Indstil styreskinnen på emnet på en sådan måde, at gummilæben ligger nøjagtigt op mod snitkanten (opmærkningslinie) og fastgør den med skruetvingerne **23**.

⚠ Styreskinnen **25** må ikke rage ud over den side på emnet, som skal saves.

- Sæt rundsaven på og kontrollér at styre-adapteren **24** sidder rigtigt.
- Bevæg saven gennem materialet med let konstant fremføring.

Bemærk: Forbindelsesstykket 26 (tilbehør) benyttes til at sætte to styreskinner sammen. De spændes med de fire skruer i forbindelsesstykket.

Vedligeholdelse og rengøring

■ Træk stikket ud, før der arbejdes på maskinen.

 Maskine og ventilationshuller skal altid holdes rene for at sikre et godt og sikkert arbejde.

Beskyttelseskærmen skal altid kunne bevæges frit og lukkes automatisk. Derfor skal området omkring beskyttelseskærmen altid være rent. Støv og spaner fjernes med trykluft eller en pensel.

Savklinger uden belægning kan beskyttes mod korrosion med et tyndt lag syrefri olie. Fjern olien fra savklingen, før den tages i brug, da olien efterlader pletter på træ.

Da harpiks- og limrester på savklingen fører til dårlige snit, skal savklingen rengøres umiddelbart efter brug.

Skulle maskinen trods omhyggelig fabrikation og kontrol engang holde op med at fungere, skal reparationen udføres af et autoriseret serviceværksted for Bosch elektroværktøj.

Det 10-cifrede bestill.nr. på maskinen skal altid angives ved forespørgsler og bestilling af reservedele!

Miljøbeskyttelse



Genbrug af råstoffer i stedet for bortskaffelse af affald

Maskine, tilbehør og emballage skal genbruges på en miljøvenlig måde.

Denne vejledning er skrevet på klorfrit genbrugspapir.

Kunststofdele er markeret for at garantere en rensorteret recycling.

Tilbehør

23 Skruetvingepar.....	1 607 960 008
24 Styre-adapter.....	2 607 001 375
25 Styreskinne (1,4 m lang).....	2 602 317 031
Styreskinne (0,7 m lang).....	2 602 317 030
26 Forbindelsesstykke.....	1 602 319 003
27 Støvpose med adapter.....	1 605 411 029
28 Universalsuger	

Andet tilbehør kan købes hos Deres Bosch-forhandler.

CE Overensstemmelses-erklæring

Vi erklærer under almindeligt ansvar, at dette produkt er i overensstemmelse med følgende standarder eller normative dokumenter: EN 50 144 i henhold til bestemmelserne i direktiverne 89/336/EØF og 98/37/EF.

Dr. Egbert Schneider
Senior Vice President
Engineering

Dr. Eckerhard Strötgen
Head of Product
Certification



Robert Bosch GmbH, Geschäftsbereich Elektrowerkzeuge

Ret til ændringer forbeholdes

Tekniska data

Handcirkelsåg		PKS 40	PKS 46
Artikelnummer		0 603 328 0..	0 603 329 0..
Märkeffekt	[W]	600	750
Avgiven effekt	[W]	350	410
Tomgångsvarvtal	[r/min]	4 200	4 600
Lastvarvtal, max.	[r/min]	2 450	3 200
Klyvknivens tjocklek, max.	[mm]	1,5	1,5
max. sågdjup vid 90°	[mm]	40	46
max. sågdjup vid 45°	[mm]	26	30
Bottenplatta	[mm]	120 x 260	145 x 275
Vikt (utan tillbehör), ca.	[kg]	2,4	3,0
Skyddsklass		□ / II	□ / II
Sågklinga Ø (max.)	[mm]	130	150
Sågklinga Ø (min.)	[mm]	122	135
Klingans bastjocklek	[mm]	1,4	1,4
Tandtjocklek/tandskränkning, max.	[mm]	2,7	2,8
Tandtjocklek/tandskränkning, min.	[mm]	1,7	1,7
Centrumhål	[mm]	16	16

Kontrollera din maskins artikelnummer. Handelsbeteckningarna för enskilda maskiner kan variera.

Maskinens komponenter

- 1 Inkopplingspärr
- 2 Strömställare Till/Från
- 3 Spånutkast
- 4 Sprängskydd
- 5 Vingskruv för snittvinkelförval
- 6 Klyvknivsfästning
- 7 Bottenplatta
- 8 Klyvkniv
- 9 Pendlande klingskydd
- 10 Parallellanslag
- 11 Stödhandtag
- 12 Sexkantnyckel
- 13 Snittvinkelskala
- 14 Vingskruv för parallellanslag
- 15 Sågmarkering 45°
- 16 Sågmarkering 0°
- 17 Skärdjupsskala
- 18 Vingskruv/spännspak för sågdjupsförval
- 19 Spännskruv med skiva
- 20 Späninfläns
- 21 Stödfläns
- 22 Motorspindel

23 Skruvvingepar*

24 Styradapter*

25 Styrskena*

26 Skarvstycke*

27 Damppåse*

28 Universalsug*

* I bruksanvisningen avbildat och beskrivet tillbehör ingår inte alltid i leveransen!

Ljud-/vibrationsdata

Mätvärdena har tagits fram baserade på EN 50 144.

Maskinens A-vägda ljudnivå uppnår i typiska fall: Ljudtrycksnivå 97 dB (A); ljudeffektnivå 110 dB (A).

Använd hörselskydd!

Vibration i hand/arm är lägre än 2,5 m/s².

Ändamålsenlig användning

Maskinen är avsedd för sågning av raka längs- och tvärsnitt och i geringsvinklar upp till 45° i trä på stadigt underlag.



Säkerhetsåtgärder

För att riskfritt kunna använda maskinen bör du noggrant läsa igenom bruksanvisningen och exakt följa de instruktioner som lämnas i säkerhetsanvisningarna. Dessutom ska allmänna säkerhetsanvisningarna i bifogat häfte följas. Låt en fackman instruera dig i maskinens användning.

- Använd skyddsglasögon och hörselskydd.
- Har du långt hår, använd hårnät. Använd endast åtsittande kläder under arbetet.
- Damm som uppstår under arbetet kan vara hälsovådligt, brännbart eller explosivt. Därför ska lämpliga skyddsåtgärder vidtas. Till exempel: Ett flertal damm anses kunna framkalla cancer. Använd lämplig damm-/spånutsugning och dammfiltermask.
- Skadas eller kapas nätsladden under arbetet, rör inte vid sladden utan dra genast ut stickproppen. Maskinen får absolut inte användas med defekt sladd.
- Håll i maskinen med båda händerna under arbetet och se till att du står stadigt.
- Dra alltid kabeln bakåt från maskinen.
- Maskiner som används utomhus ska anslutas via jordfelsbrytare med max. 30 mA utlösningström. Använd endast för utomhusbruk godkänd skarvsladd.
- **Håll tag i elverkytet endast i isolerade grepp när arbeten utförs på platser där verktyget kan komma i kontakt med dolda ledningar eller skada egen nätsladd.** Kontakt med en spänningsförande ledning kan sätta maskinens metalledar under spänning som sedan kan leda till elektriskt slag.
- **Använd lämpliga detektorer för lokalisering av dolda försörjningsledningar eller konsultera lokalt distributionsföretag.** Kontakt med elledning kan förorsaka brand och elektriskt slag. En skadad gasledning kan leda till explosion. Borrning i vattenledning kan förorsaka saksador eller elektriskt slag.
- Använd maskinen endast med tillhörande skyddsutrustning.

- Pendlande klingskyddet **9** måste kunna röra sig fritt och stängas automatiskt; skyddet får inte låsas i öppet läge.
- Använd alltid klyvkniven **8**.
- Vid stationär användning får maskinen brukas endast på ett sågbord med återkopplingskydd.
- Maskinen ska vara tillslagen när den förs mot arbetsstycket.
- **Säkra arbetsstycket.** Ett arbetsstycke som är fastspänt i en uppspänningsanordning eller ett skruvstycke hålls säkrare än med handen.
- Såga alltid utåt från kroppen.
- Asbesthaltigt material får inte bearbetas.
- Området ovanför och under sågsnittet ska vara fritt från hinder.
- Sågklingen får inte sticka ut mer än **3 mm** ur arbetsstycket.
- Berör aldrig roterande sågklinga. Berör inte heller roterande sågklinga som sticker ut på arbetsstyckets undre sida.
- Stick inte in fingarna i spånutkastet **3**.
- Se upp för spikar, skruvar etc.
- Hantera inte med maskinen över huvudhöjd.
- Sågklingen och klyvkniven får inte kärva i sågsnittet. Sågklingans tandskränkning måste vara bredare och själva sågklingen smalare än klyvknivens tjocklek.
- Skydda sågklingorna mot stötar och slag.
- Snedställ inte sågklingen.
- När sågklingen kör fast, ska maskinen genast fränkopplas.
- Bromsa ej upp fränkopplad sågklinga genom tryck i sidled.
- Innan maskinen läggs bort ska den vara fränkopplad och ha stannat helt.
- Använd endast välskärpta och felfria sågklingor. Byt genast ut spruckna, deformerade eller dåligt skärpta sågblad.
- Använd inte sågklingor i höglegerat snabbstål (HSS-stål).
- Låt aldrig barn hantera maskinen.
- Bosch kan endast garantera att maskinen fungerar felfritt om för maskinen avsedda originaltillbehör används.

Före driftstart

- Dra ut stickproppen innan åtgärder utförs på maskinen.

Kontrollera klyvknivens inställning

Klyvkniven **8** måste av säkerhetsskäl alltid användas. Klyvkniven hindrar sågklingan från att klämmas in under sågning.

Inställningen ska ske vid maximalt sågdjup.

Lossa skruven **6**, ställ in klyvkniven **8** och dra åter fast skruven.

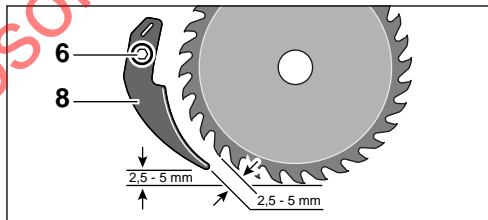

Inställning av skärdjup (se bild C)

- Dra ut stickproppen innan åtgärder utförs på maskinen.

☞ För optimalt resultat får sågklingan sticka ut högst **3 mm** ur materialet.

För inställning av sågdjup lossa vingskruven/spännspaken (PKS 46) **18** och lyft upp sågen från bottenplattan **7** resp sänk ned mot bottenplattan:

Lyft upp ➔ för mindre sågdjup

Sänk ned ➔ för större sågdjup

Ställ in önskat mått på sågdjupskalan **17**.

Dra åter fast vingskruven/spännspaken **18**.

Spännspak (PKS 46)

Spännkraften på spännspaken **18** kan justeras.

Skruva bort spännspaken, vrid åtminstone 30° moturs och skruva åter fast den.

Inställning av sågvinkel

- Dra ut stickproppen innan åtgärder utförs på maskinen.

Lossa vingskruven(arna) **5**.

Sväng maskinen i sidled tills önskad sågvinkel indikeras på skalan **13**.

Dra åter fast vingskruven(arna) **5**.

Märk: Vid geringssågning ligger sågdjupet under det värde som indikeras på sågdjupskalan **17**.

Sågmarkeringar

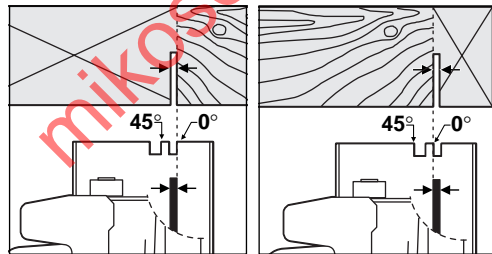

Sågmarkeringen **0° (16)** visar sågklingans läge vid rätvinkligt snitt.

Sågmarkeringen **45° (15)** visar sågklingans läge vid 45° geringssnitt.

För mättestakt sågsnitt lägg an sågen som bilden visar.

Anvisning: Provsåga för kontroll av resultatet.

Start

Kontrollera nätspänningen: Kontrollera att strömkällans spänning överensstämmer med uppgifterna på maskinens typskylt. Maskiner märkta med 230 V kan även anslutas till 220 V.

In-/urkoppling

För **start** av maskinen tryck **först** på inkopplings-spärren **1** och **därefter** på strömställaren Till/ Från **2** och håll den nedtryckt.

För **frånkoppling** av maskinen släpp strömställaren Till/Från **2**.



Av säkerhetsskäl kan maskinens strömställare inte låsas utan måste under arbetet ständigt hållas nedtryckt.

Verktygsbyte (se bild **A**)

- Dra ut stickproppen innan åtgärder utförs på maskinen.
- Använd skyddshandskar.
- Använda sågklinga måste motsvara de specifikationer som anges i bruksanvisningen.
- Använd endast sågklingor vilkas tillåtna varvtal åtminstone motsvarar maskinens högsta tomgångsvarvtal.

För fastdragnig och lossning av spänskruven **19** håll med en fast nyckel emot på spännflänsen **20** eller lägg sågklingan mot trä.

Demontering (se bild **A**)

Sväng pendlande klingskyddet **9** bakåt och håll det i detta läge.

Skruva med sexkantnyckeln **12** ut spänskruven **19**.

Ta bort spännflänsen **20**.

Ta bort sågklingan.

Montering (se bild **A**)

Rengör sågklingan och alla tillhörande spänn detaljer som ska monteras.

Sväng pendlande klingskyddet **9** bakåt och håll det i detta läge.

Lägg upp sågklingan på stödf länsen **21**.

Montera spänskruven **19** med underläggsbricka och spännfläns **20**.

Dra fast spänskruven **19** med sexkantnyckel **12**. Åtdragningsmoment 6–9 Nm, motsvarar handfest åtdragning plus $\frac{1}{4}$ varv.



Kontrollera att stödf länsen **21** och spännflänsen **20** sitter i rätt läge.

Observera vid montage: Tändernas skärriktning (pilens riktning på sågklingan) och rotationspilen på klingskyddet måste överensstämma.

Damm-/spånutsugning (se bild **D**)

Damm som uppstår under arbetet kan vara hälsovådligt, brännbart eller explosivt. Därför ska lämpliga skyddsåtgärder vidtas. Till exempel: Ett flertal damm anses kunna framkalla cancer. Använd lämplig damm-/spånutsugning och dammfiltermask.

Extern utsugning

Maskinen kan anslutas direkt till apparatuttaget på en Bosch universaldammsugare. Dammsugaren startas automatiskt när maskinen slås på.

Dammsugaren måste anpassas till bearbetat material.

För utsugning av hälsovådligt, cancerframkallande, torrt damm ska specialsugare användas.

För extern dammutsugning med dammsugare måste eventuellt en utsugningsadapter användas (se tillbehör). Skjut stadigt upp utsugningsadaptern resp sugslangens stuts.

Själv sugande dammpåse

Använd vid mindre arbeten dammpåse (tillbehör). Skjut in dammpåsens stuts i spånkastet **3**. Töm dammpåsen i god tid för optimalt resultat vid dammutsugning.

Arbetsanvisningar

☞ För kraftig matning reducerar i hög grad maskinens kapacitet och minskar sågklingans livslängd.

Sågresultatet och snittkvaliteten är i stor utsträckning beroende av sågklingas skick och tandform. Använd därför endast välskärpta och för aktuellt material lämpliga sågklingor.

Trä

Välj en sågklinga som är lämplig för aktuellt träslag, träkvalitet och sågning på längden eller tvären.

☞ Vid sågning på längden i gran uppstår långa, spiralformade spån.

Bok- och ekdamm är speciellt hälsovådliga och vid bearbetning ska därför dammutsugning användas.

Tips

Parallellanslag (se bild E)

Parallellanslaget **10** möjliggör exakta snitt längs arbetsstyckets kant och kapning av bitar i samma mått.

Sågning med hjälpanslag (se bild F)

För kapning av större arbetsstycken eller sågning av raka kanter

Spänn med skruvtingar fast en bräda eller en list som hjälpanslag på arbetsstycket. För sedan bottenplattan längs hjälpanslaget.

Styrskena (tillbehör) (se bild B)

Styrskenan **25** möjliggör lodräta snitt och exakta geringsnitt upp till 45°.

Vidhäftningsbeläggningen hindrar styrskenan från att glida bort och skonar samtidigt arbetsstyckets yta. Cirkelsågen kan glida lätt på styrskenas hårdanodiserade skikt.

Gummitungan på styrskenan fungerar som spjälkningsskydd som vid sågning av trämaterial förhindrar att ytan rivs upp. Sågklingans tänder ska ligga direkt an mot gummitungan.

Vid arbeten med styrskenan **25** ska principiellt styradaptorn **24** (tillbehör) användas.

☞ För exakta sågsnitt med styrskenan **25** ska följande arbetsmoment upprepas:

- Lägg upp styrskenan på arbetsstycket så att den på sidan ligger över. Kontrollera att sidan med gummitungan är riktad mot sågklingen (bild I).

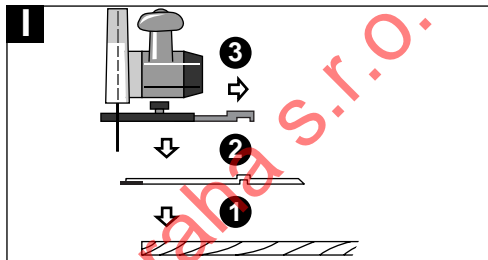

- Lägg upp cirkelsågen med förmonterad styradaptor **24** på styrskenan **25** och ställ sedan in snittvinkel och sågdjup.
- Rikta upp cirkelsågen med hjälp av styradaptorn **24** så att sågklingans tänder ligger an mot gummitungan.
- Kontrollera att sågen inte går in i styrskenan (bild II och III).

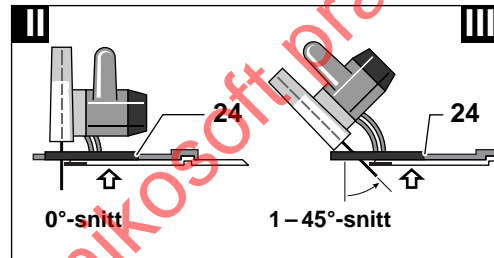

- Dra fast vingskruven för parallellanslaget **14** för att garantera stadig förbindelse mellan styradaptorn **24** och cirkelsågen.
- Lyft bort cirkelsågen från styrskenan **25**.
- Rikta upp styrskenan på arbetsstycket så att gummitungan ligger exakt an vid snittkanten (ritslinjen) och spänn fast med skruvtingar **23**.

⚠ Styrskenan **25** får inte stå över arbetsstycket på den sida sågningen startas.

- Lägg upp cirkelsågen och kontrollera att styradaptorn **24** sitter stadigt.
- Mata sågen med lätt och konstant tryck genom materialet.

Anvisning: Med skarvstycket **26** (tillbehör) kan två styrskenor fogas ihop. Skarvstycket späns fast med de färdigt monterade fyra skruvarna.

Underhåll och rengöring

■ Dra ut stickproppen innan åtgärder utförs på maskinen.

☞ Håll maskinen och ventilationsöppningarna rena för bra och säkert arbete.

Pendlande klingskyddet måste alltid kunna röra sig fritt och stängas automatiskt. Håll därför alltid området kring pendlande klingskyddet rent. Avlägsna damm och spån genom renblåsning med tryckluft eller med pensel.

Icke belagda sågklingor kan skyddas mot korrosion med ett tunt skikt syrafri olja. Innan sågklingan används ska oljan avlägsnas; i annat fall får virket fläckar.

Kåd- och limrester på sågklingan nedsätter snittkvaliteten. Rengör därför alltid sågklingan efter användning.

Om i produkten trots exakt tillverkning och sträng kontroll störning skulle uppstå, bör reparation utföras av auktoriserad serviceverkstad för Bosch elverktyg.

Var vänlig ange vid förfrågningar och reservdelsbeställningar produktens artikelnummer som består av 10 siffror.

Miljöhänsyn



Återvinning i stället för avfallshantering

Maskin, tillbehör och förpackning kan återvinnas. Denna bruksanvisning är tryckt på klorfritt returpapper.

För att underlätta sortering vid återvinning är plastdelarna markerade.

Tillbehör

23 Skruvtvingspar	1 607 960 008
24 Styradapter	2 607 001 375
25 Styrskena (1,4 m lång)	2 602 317 031
Styrskena (0,7 m lång)	2 602 317 030
26 Skarvstycke	1 602 319 003
27 Damppåse med adapter	1 605 411 029
28 Universalsug	

För ytterligare tillbehör hör med din Bosch återförsäljare.

CE Försäkran om överensstämmelse

Vi försäkrar härmed under exklusivt ansvar att denna produkt överensstämmer med följande normer och harmoniserade standarder: EN 50 144 enligt bestämmelserna i direktiven 89/336/EEG, 98/37/EG.

Dr. Egbert Schneider
Senior Vice President
Engineering

Dr. Eckerhard Strötgen
Head of Product
Certification

Egbert Schneider

Eckerhard Strötgen

Robert Bosch GmbH, Geschäftsbereich Elektrowerkzeuge

Ändringar förbehålles

Tekniske data

Hånd sirkelsag		PKS 40	PKS 46
Bestillingsnummer		0 603 328 0..	0 603 329 0..
Opptatt effekt	[W]	600	750
Avgitt effekt	[W]	350	410
Tomgangsturtall	[min ⁻¹]	4 200	4 600
Turtall, belastet, max.	[min ⁻¹]	2 450	3 200
Spalteknivtykkelse, max.	[mm]	1,5	1,5
Max. kuttedybde ved 90°	[mm]	40	46
Max. kuttedybde ved 45°	[mm]	26	30
Grunnplate	[mm]	120 x 260	145 x 275
Vekt (uten tilbehør), ca.	[kg]	2,4	3,0
Beskyttelsesklasse		□ / II	□ / II
Sagblad-diameter (max.)	[mm]	130	150
Sagblad-diameter (min.)	[mm]	122	135
Stambladtykkelse	[mm]	1,4	1,4
Tanntykkelse/tannvikking, max.	[mm]	2,7	2,8
Tanntykkelse/tannvikking, min.	[mm]	1,7	1,7
Boring	[mm]	16	16

Legg merke til bestillingsnummeret for din maskin. Handelsbetegnelsene for de enkelte maskinene kan variere.

Maskinelementer

- 1 Innkoblingssperre
- 2 På-/av-bryter
- 3 Sponutkast
- 4 Verne deksel
- 5 Vingeskruer for kuttevinkelforvalg
- 6 Spalteknivfeste
- 7 Grunnplate
- 8 Spaltekniv
- 9 Verne deksel
- 10 Parallellanlegg
- 11 Ekstrahåndtak
- 12 Umbrakonøkkel
- 13 Kuttevinkelskala
- 14 Vingeskruer for parallellanlegg
- 15 Snittmarkering 45°
- 16 Snittmarkering 0°
- 17 Kuttedybdeskala
- 18 Vingeskruer/spennarm for kuttedybde-forvalg
- 19 Spennskrue med skive
- 20 Spennflens
- 21 Festeflens
- 22 Motorspindel

- 23 Skrutvingepar*
- 24 Føringsadapter*
- 25 Føringsskinne*
- 26 Forbindelsesstykke*
- 27 Støvpøse*
- 28 Universalsuger*

*Tilbehør som er beskrevet og illustrert i bruksanvisningen inngår ikke alltid i leveransen!

Støy-/vibrasjonsinformasjon

Måleverdier funnet i samsvar med EN 50 144.

Det typiske A-bedømte støynivået for maskinen er: Lydtrykknivå: 97 dB (A). Lydstyrkenivå: 110 dB (A).

Bruk hørselvern!

Den typiske hånd-arm-vibrasjonen er lavere enn 2,5 m/s².

Formålmessig bruk

Maskinen er beregnet til å utføre langsgående og tverrgående snitt med rett skjæring og gjæringsvinkel opp til 45° i tre.



For din sikkerhet



Det er kun mulig å arbeide færfritt med maskinen hvis du leser bruksanvisningen og sikkerhets-henvisningene komplett på forhånd og følger anvisningene nøye. I tillegg må de generelle sikkerhetsinformasjonene i vedlagt hefte følges. Sørg for å få demonstrert maskinen før førstegangs bruk.

- Bruk vernebriller og hørselvern.
- Ved langt hår må man bruke hårnett. Arbeid kun med tettsittende klær.
- Støv som oppstår under arbeidet kan være helsefarlig, brennbart eller eksplosivt. Det er nødvendig med egnede beskyttelseiltak. For eksempel: Enkelte støvtyper kan være kreftfremkallende. Bruk egnet støv- og spon-avsug og støvmaske.
- Hvis strømkabelen skades eller kappes under arbeid må kabelen ikke berøres, men strøm-støpselet straks trekkes ut. Bruk aldri maski-nen med skadet kabel.
- I løpet av arbeidet må du alltid holde maskinen godt fast med begge hendene og sørge for å stå stødig.
- Ledningen føres alltid bakover bort fra maski-nen.
- Maskiner som brukes utendørs må koples til en jordfeilbryter (FI) med maksimalt 30 mA ut-løsningsstrøm. Bruk kun en skjøteledning som er godkjent for utendørs bruk.
- **Ta kun tak i el-verktøyet på isolerte grep, hvis innsatsverktøyet kan treffe på en skjult ledning eller sin egen nettkabel.** Kontakt med en spenningsførende ledning kan sette maskinens metalleder under spen-ning og føre til elektriske støt.
- **Bruk egnede søkeapparater til å finne skjulte strøm-/gass-/vannledninger, eller spør hos det lokale el-/gass-/vannverket.** Kontakt med elektriske ledninger kan medføre brann og elektriske støt. Skader på en gass-ledning kan føre til eksplosjon. Inntrengning i en vannledning forårsaker materielle skader og kan medføre elektriske støt.
- Maskinen må kun brukes med det tilhørende beskyttelsesutstyret.

- Verneedksel **9** må kunne bevege seg fritt og lukke selvstendig; det må ikke klemmes fast i åpen tilstand.
- Bruk alltid spaltekniv **8**.
- Ved stasjonær bruk må maskinen kun brukes på et sagbord med beskyttelse mot viderekjø-ring.
- Maskinen må kun føres bort til arbeidsemnet i innkoblet tilstand.
- **Sikre arbeidsstykket.** Et arbeidsstykke som holdes fast med spenninnetninger eller en skrustikke, holdes sikrere enn med hånden.
- Før maskinen alltid bort fra kroppen under ar-beidet.
- Asbestholdig material må ikke bearbeides.
- Snittbanen må være fri for hindringer både oppe og nede.
- Sagbladet må ikke peke mer enn **3 mm** ut av arbeidsemnet.
- Hold hendene unna det roterende sagbladet. Ikke berør sagbladet som roterer på undersi-den av arbeidsemnet.
- Ikke grip med fingrene inn i sponutkast **3**.
- Ikke sag i spikre, skruer etc.
- Ikke arbeid med maskinen over hodet.
- Sagblad og spaltekniv må ikke klemme i snit-tet. Sagtann-vikkingen må være bredere og grunnelementet til sagbladet må være tynnere enn tykkelsen på spaltekni-ven.
- Beskytt sagbladet mot støt og slag.
- Ikke kil fast sagbladet.
- Hvis sagbladet blokkerer, må maskinen straks slås av.
- Ikke brems sagblad ved å trykke mot siden et-ter utkobling.
- Slå maskinen alltid av før den legges ned og vent til maskinen er stanset helt.
- Bruk kun skarpe, feilfrie sagblad. Revnede, bøyde eller uskarpe sagblad må straks skiftes ut.
- Det må ikke brukes sagblad av høylegert hur-tigskjærende stål (HSS).
- La aldri barn bruke denne maskinen.
- Bosch kan kun garantere en feilfri funksjon av maskinen når det brukes original-tilbehør.

Før start

- Før alle arbeider på maskinen utføres må støpselet trekkes ut.

Kontroll av spalteknivens innstilling

Av sikkerhetsgrunner må spaltekniv 8 alltid brukes. Spaltekniv forhindrer at sagbladet klemmes fast ved sagingen.

Innstillingen utføres ved maksimal kuttedybde.

Løs skrue 6, innstill spaltekniv 8 og trekk skruen til igjen.

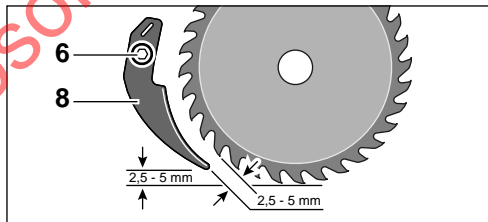

Innstilling av kuttedybden (se bilde C)

- Før alle arbeider på maskinen utføres må støpselet trekkes ut.

For å oppnå et optimalt snitt, må sagbladet peke maksimalt 3 mm ut av materialet.

Til justering av kuttedybden løses vingeskruen/spennarmen (PKS 46) 18 og sagen løftes opp hhv. senkes ned på grunnplaten 7:

Løfting → mindre kuttedybde

Senking → større kuttedybde

Innstill ønsket mål på kuttedybdeskala 17.

Trekk vingeskruen/spennarmen 18 fast igjen.

Spennarm (PKS 46)

Spennkraften til spennarmen 18 kan justeres.

Hertil skrues spennarmen av og skrues på igjen, dreid minst 30° mot urviserne.

Innstilling av kuttevinkelen

- Før alle arbeider på maskinen utføres må støpselet trekkes ut.

Løs vingeskruen(e) 5.

Sving maskinen mot siden til ønsket kuttevinkel er innstilt på skala 13.

Trekk vingeskruen(e) 5 fast igjen.

Merk: Ved gjæringsnitt er kuttedybden mindre enn anvist verdi på kuttedybdeskala 17.

Snittmarkeringer

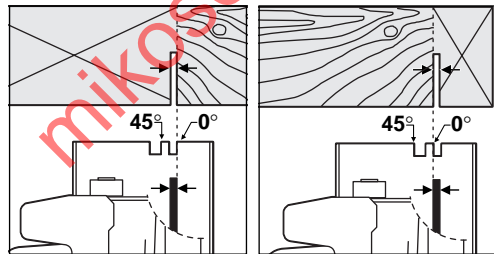

Snittmarkering 0° (16) viser posisjonen til sagbladet ved rettinklet snitt.

Snittmarkeringen 45° (15) viser posisjonen til sagbladet ved 45°-snitt.

For et målnøyaktig snitt settes sagen på som vist på bildene.

Merk: Utfør helst prøveskjæringer.

Start

Vær oppmerksom på nettspenningen: Spenningen til strømkilden må stemme overens med informasjonene på maskinens typeskilt. Maskiner som er merket med 230 V kan også brukes på 220 V.

Inn-/utkobling

Maskinen **startes** ved **først** å trykke innkoblingsperren 1 og **deretter** på-/av-bryteren 2 og holde denne trykt inne.

Til **utkobling** av maskinen slippes på-/av-bryteren 2.



Av sikkerhetsgrunner kan på-/av-bryteren til maskinen ikke låses, men må holdes trykt under driften.

Utskifting av verktøy (se bilde **A**)

- Før alle arbeider på maskinen utføres må støpselet trekkes ut.
- Bruk vernehansker.
- De brukte sagbladene må tilsvare de tekniske data i denne bruksanvisningen.
- Bruk kun sagblad med et godkjent turtall som er minst like høyt som maskinens tomgangsturtall.

For filterekking og løsning av spennskruen **19** må spennflensene **20** holdes fast med en fastnøkkel eller sagbladet settes på treet.

Demontering (se bilde **A**)

Sving verne deksel **9** tilbake og hold det fast.
Drei spennskruer **19** ut med umbrakonøkkel **12**.
Ta av spennflens **20**.
Ta av sagbladet.

Montering (se bilde **A**)

Rengjør sagbladet og alle spenn delene som skal monteres.

Sving verne deksel **9** tilbake og hold det fast.

Sett sagbladet på festflens **21**.

Montér spennskruen **19** med underlagsskive og spennflens **20**.

Trekk spennskruer **19** til med en umbrakonøkkel **12**. Dreiemoment 6–9 Nm, tilsvarer håndfast pluss $\frac{1}{4}$ omdreining.



Pass på korrekt monteringsposisjon for festflens **21** og spennflens **20**.

Under monteringen må du gi akt på følgende: Tennenes skjæretning (pilretningen på sagbladet) og dreieretningspilen på verne dekslet må stemme overens.

Støv-/sponavsuging (se bilde **D**)

Støv som oppstår under arbeidet kan være helsefarlig, brennbart eller eksplosivt. Det er nødvendig med egnede beskyttelse tiltak. For eksempel: Enkelte støvtyper kan være kreftfremkallende. Bruk egnet støv- og sponavsug og støvmaske.

Ekstern støvavsuging

Maskinen kan kobles direkte til stikkkontakten på en Bosch-universalsuger med fjernstart. Denne starter automatisk når maskinen kobles inn.

Støvsugeren må være egnet for det materialet som skal bearbejdes.

Under oppsuging av særskilt helsefarlige, kreftfremkallende, tørt støv må det brukes en spesial-suger.

Til ekstern avsuging med en støvsuger må det eventuelt brukes en avsugadapter (se tilbehør). Sett avsugadapteren hhv. støvsugerstussen godt på.

Internt avsug

Ved mindre arbeider bør man bruke en støvpose (tilbehør). Sett støvposestussen inn i sponutkastet **3**. Tøm støvposen i tide, slik at støvpaketet forblir optimalt.

Arbeidshenvisninger



For sterk fremføring reduserer maskinens ytelsesevne sterkt og reduserer sagbladets levetid.

Sageytelse og snittkvalitet er vesentlig avhengig av tilstand og tannform til sagbladet. Derfor må det kun brukes skarpe sagblad som er egnet for materialet som skal bearbejdes.

Tre

Det riktige valget av sagblad retter seg etter tretype, trekvalitet og om det kreves langsgående eller tverrgående snitt.



Ved langssnitt av furu oppstår det lange, spiralformede spon.

Bøk- og eikestøv er spesielt helsefarlig, derfor må det kun arbejdes med støvavsug.

Tips

Parallellanlegg (se bilde E)

Parallellanlegg **10** muliggjør eksakte snitt langs kanten på et arbeidsemne, hhv. skjæring av striper med samme mål.

Saging med hjelpeanlegg (se bilde F)

Til kapping av større arbeidsemner eller skjæring av rette kanter:

Spenn et Brett eller en list fast som hjelpeanlegg på arbeidsemnet. Før grunnplaten langs hjelpeanlegget.

Føringsskinne (tilbehør) (se bilde B)

Føringsskinne **25** muliggjør særskilt nøyaktige snitt, både loddrett og i gjæring opp til 45°.

Heftbelegget forhindrer at føringsskinne sklir og skåner arbeidsemnets overflate. Hardelokssjiktet på føringsskinne sørger for at sirkelsagen blir lett.

Gummileppen på føringsskinne fungerer som flisvern og forhindrer at overflaten revner ved saging av trematerialer. Legg sagbladet med tenene direkte mot gummileppen.

For arbeid med føringsskinne **25** er det prinsipielt nødvendig å bruke føringsskinneren **24** (tilbehør).

➔ For eksakte snitt med føringsskinne **25** må følgende arbeidsskritt utføres igjen:

- Legg føringsskinne slik på arbeidsemnet at den peker ut over siden. Pass på at siden med gummileppen peker mot sagbladet (bilde I).

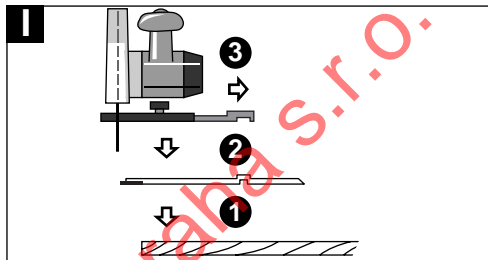

- Sett sirkelsagen med formontert føringsskinneren **24** på føringsskinne **25**, innstill kuttevinkel og kuttedybde.
- Rett sirkelsagen slik opp ved hjelp av føringsskinneren **24**, at sagbladet ligger med tenene mot gummileppen.
- Pass på at det ikke sages inn i føringsskinne (bilde II og III).

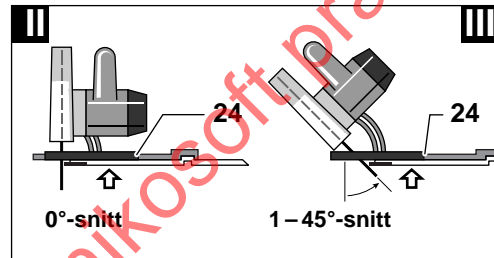

- Trekk fast vingeskruen for parallellanlegget **14**, for å sikre en fast forbindelse mellom føringsskinneren **24** og sirkelsagen.
- Fjern sirkelsagen fra føringsskinne **25**.
- Rett føringsskinne slik opp på arbeidsemnet at gummileppen ligger nøyaktig mot snittkanten (risslinjen) og fest med skrutvingen **23**.

⚠ Føringsskinne **25** må ikke peke ut over kanten på den siden av arbeidsemnet som skal sages av.

- Sett sirkelsagen på, pass på at føringsskinneren **24** sitter godt fast.
- Beveg saken med svak, konstant fremskyvning gjennom materialet.

Merk: Med forbindelsesstykket **26** (tilbehør) kan to føringsskinner settes sammen. Det strammes ved hjelp av de fire skruene som befinner seg i forbindelsesstykket.

Vedlikehold og rengjøring

- Før alle arbeider på maskinen utføres må støpselet trekkes ut.

☞ Maskin og ventilasjonsspalter må alltid holdes rene for å kunne arbeide bra og sikkert.

Venedekselet må alltid kunne bevege seg fritt og lukke selvstendig. Derfor må området rundt venedekselet alltid holdes rent. Fjern støv og spon ved å blåse gjennom med trykkluft eller fjern med en pensel.

Ikke besjiktete sagblad kan beskyttes mot korrosjon med et tynt sjikt syrefri olje. Før bruk må oljen fjernes igjen, fordi treet ellers får flekker.

Harpiks- og limrester på sagbladet fører til dårlige snitt. Derfor må sagbladet rengjøres rett etter bruk.

Skulle maskinen svikte til tross for omhyggelige produksjons- og kontrollmetoder, må reparasjonen utføres av et autorisert serviceverksted for Bosch-elektroverktøy.

Ved alle forespørsler og reservedelsbestillinger må du absolutt oppgi maskinens 10-sifrede bestillingsnummer!

Miljøvern



Råstoffgjenvinning i stedet for avfallsdeponering

Maskin, tilbehør og forpakning bør resirkuleres. Denne bruksanvisningen er laget av klorfritt resirkulert papir.

For å kunne resirkulere på en skikkelig måte, er kunststoffdelene markerte.

Tilbehør

23 Skrutvingepar	1 607 960 008
24 Føringsadapter	2 607 001 375
25 Føringsskinne (1,4 m lang)	2 602 317 031
Føringsskinne (0,7 m lang)	2 602 317 030
26 Forbindelsesledd	1 602 319 003
27 Støvpose med adapter	1 605 411 029
28 Universalsuger	

Ytterligere informasjon om tilbehøret får du hos din Bosch-forhandler.

€ Samsvarserklæring

Vi overtar ansvaret for at dette produktet er i overensstemmelse med følgende standarder eller standard-dokumenter: EN 50 144 i samsvar med bestemmelsene i direktivene 89/336/EØF, 98/37/EF.

Dr. Egbert Schneider
Senior Vice President
Engineering

Dr. Eckerhard Strötgen
Head of Product
Certification

Robert Bosch GmbH, Geschäftsbereich Elektrowerkzeuge

Rett til endringer forbeholdes

Tekniset tiedot

Käsipyörösaha		PKS 40	PKS 46
Tilausnumero		0 603 328 0..	0 603 329 0..
Ottoteho	[W]	600	750
Antoteho	[W]	350	410
Tyhjäkäyntikierrosluku	[min ⁻¹]	4 200	4 600
Kierrosluku kuormitettuna, maks.	[min ⁻¹]	2 450	3 200
Halkaisukiilan vahvuus, maks.	[mm]	1,5	1,5
suurin sahausvyvyys 90°	[mm]	40	46
suurin sahausvyvyys 45°	[mm]	26	30
Pohjalevy	[mm]	120 x 260	145 x 275
Paino (ilman tarvikkeita), n.	[kg]	2,4	3,0
Suojausluokka		□ / II	□ / II
Sahanterän-Ø (maks.)	[mm]	130	150
Sahanterän-Ø (min.)	[mm]	122	135
Sahanlehden paksuus	[mm]	1,4	1,4
Hammassavuuus/hampaiden haritus, maks.	[mm]	2,7	2,8
Hammassavuuus/hampaiden haritus, min.	[mm]	1,7	1,7
Kiinnitysreikä	[mm]	16	16

Ota huomioon koneesi tilausnumero. Yksittäisten koneiden kaupanimitys saattaa vaihdella.

Koneen osat

- 1 Käynnistysvarmistin
- 2 Käynnistyskytkin
- 3 Lastun poistoaukko
- 4 Laikkasuojus
- 5 Sahauskulma-asetuksen siipiruuvi
- 6 Halkaisukiilan kiinnike
- 7 Pohjalevy
- 8 Halkaisukiila
- 9 Heilurisuojus
- 10 Suuntaisohjain
- 11 Lisäkahva
- 12 Kuusiokoloavain
- 13 Sahauskulma-asteikko
- 14 Suuntaisohjaimen siipiruuvi
- 15 Sahausmerkki 45°
- 16 Sahausmerkki 0°
- 17 Sahausvyvyden asteikko
- 18 Sahausvyvyysasetuksen siipiruuvi/
kivistysvipu
- 19 Laatalla varustettu kivistysruuvi
- 20 Kivistyslaippa
- 21 Kiinnityslaippa
- 22 Moottorin kara

23 Ruuvipuristinpari*

24 Ohjainadapteri*

25 Ohjainkisko*

26 Liitoskappale*

27 Pölypussi*

28 Yleisimuri*

* Käyttöohjeissa kuvatut lisätarvikkeet eivät välttämättä sisälly toimitukseen!

Melu-/tärinä tieto

Mitta-arvot määritetty EN 50 144 mukaan.

Työkalun tyypillinen A-arvioitu melutaso: äänen painetaso 97 dB (A); äänentehotaso 110 dB (A).

Käytä kuulosuojaimia!

Tyypillisesti käsivarren tärinä on alle 2,5 m/s².

Asianmukainen käyttö

Laite on tarkoitettu pituus- ja poikittaissahauksiin puuhun kiinteällä alustalla, suoralla sahausjäljellä ja jirikulmalla 45° asti.



Työturvallisuus

Vaaraton työskentely laitteella on mahdollinen ainoastaan luettuasi huolellisesti käyttö- ja turvaohjeet, sekä seuraamalla ohjeita tarkasti. Lisäksi tulee noudattaa oheen liitetyn vihkon yleisiä turvaohjeita. Ennen ensimmäistä käyttöä sinun tulisi saada käytännön opastusta.

- Käytä suojalaseja ja kuulosuojaimia.
- Suojaa pitkätki hiukset hiuserkolla. Työskentele vain hyvin istuvissa vaatteissa.
- Työssä syntyvä pöly saattaa olla terveydelle haitallinen, palava tai räjähdysaltis. Sopivat suojaustoimenpiteet ovat välttämättömät. Esimerkiksi: Monia pölyjä pidetään karsinogeenisina. Käytä soveltuvaa pölyn-/lastunimua ja pölynpuhujaa.
- Jos verkkojohto vahingoittuu tai katkeaa työn aikana ei johtoa saa koskettaa, vaan pistotulppa on välittömästi irrotettava pistorasiasta. Älä koskaan käytä laitetta, jos verkkojohto on viallinen.
- Pidä työskentelyn aikana aina konetta kaksin käsin ja seiso tukevasti.
- Tarkista aina, että verkkojohto kulkee koneesta pois päin.
- Ulkona käytettäviä laitteita varten suosittelemme vikavirtasuojajytkimen (FI-) käyttöä, jonka laukaisuvirta on korkeintaan 30 mA. Käytä vain ulkokäyttöön tarkoitettua jatkojohtoa.
- Tartu sähkötyökaluun ainoastaan eristeistä kahvoista, jos työkalu saattaa osua piilossa olevaan johtoon tai omaan verkkojohtoon. Kosketus jännitteisen johdon kanssa saattaa tehdä koneen metalliosat jännitteisiksi ja aikaansaada sähköiskun.
- Käytä sopivia etsintälaitteita piilossa olevien syöttöjohtojen paikallistamiseksi, tai käänny paikallisen jakeluyhtiön puoleen. Kosketus sähköjohtoon saattaa johtaa tulipaloon ja sähköiskuun. Kaasuputken vahingoittaminen saattaa johtaa räjähdykseen. Vesijohtoon tunkeutuminen aiheuttaa aineellista vahinkoa tai saattaa johtaa sähköiskuun.
- Laitetta saa käyttää ainoastaan siihen kuuluvien suojarusteiden kanssa.

- Heilurisuojuksen 9 tulee pystyä liikkumaan vapaasti ja sulkeutumaan itsestään; se ei avatussa tilassa saa jäädä puristukseen.
- Käytä aina halkaisukiilaa 8.
- Laitetta saa käyttää kiinteässä käytössä vain sahauspöydässä, joka on varustettu tahattoman uudelleenkäynnistyksen estolla.
- Vie vain käynnissä oleva kone työkappalelta vasten.
- **Varmista työkappale.** Kiinnityslaitteilla tai ruuvipenkissä kiinnitetty työkappale pysyy tukevammin paikoillaan, kuin kädessä pidettynä.
- Työnnä aina laitetta pois päin itsestäsi sahattessasi.
- Asbestipitoista materiaalia ei saa työstää.
- Sahauslinjan täytyy olla esteetön sekä työkappaleen ylä- että alapuolella.
- Sahanteriä ei saa ulottua yli 3 mm työkappaleen läpi.
- Pidä kädet etäällä pyörivästä sahanterästä. Varo koskettamasta työkappaleen alapuolella pyörivää sahanterän osaa.
- Älä pane sormia purunpoistoaukkoon 3.
- Älä sahaa nauloihin, ruuveihin yms.
- Älä työskentele laitteella pään yläpuolella.
- Sahanteriä ja halkaisukiilaa eivät saa leikkauksessa joutua puristuksiin. Sahan hampaiden haritus tulee olla leveämpi ja sahanterän vahvuus ohuempi kuin halkaisukiilan.
- Suojaa sahanteriä kolhuilta ja iskuilta.
- Älä kallista sahanteriä.
- Sammuta laite välittömästi jos sahanteriä jää puristukseen.
- Älä jarruta sahanteriä poiskytkennän jälkeen sivuttaisella painamisella.
- Pysäytä aina kone, ennen kuin asetat sen pois käsistäsi ja odota, että koneen pyörintä lakkaa.
- Käytä ainoastaan teräviä, virheettömiä sahanteriä. Vaihda välittömästi rikkoutuneet, kieroutuneet tai tylstyneet sahanterät.
- Runsasseosteisia pikaterässahanteriä (HSS-terästä) ei saa käyttää.
- Älä koskaan anna lapsille lupaa käyttää konetta.
- Bosch takaa laitteen moitteettoman toiminnan ainoastaan, jos käytetään tälle laitteelle tarkoitettuja alkuperäisiä varaosia.

Ennen käyttöönottoa

- Irrota pistotulppa pistorasiasta ennen kaikkia laitteeseen kohdistuvia töitä.

Tarkista halkaisukiilan asetus

Halkaisukiilaa **8** tulee aina käyttää turvallisuussyistä. Halkaisukiila estää sahanterän jäämisen puristukseen sahattaessa.

Asetus tapahtuu suurimmalla sahausvyvydellä. Avaa ruuvi **6**, säädä halkaisukiilaa **8** ja kiristä ruuvi uudelleen.

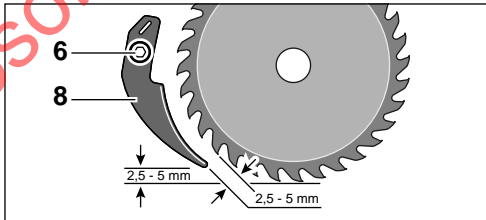

Sahaussyvyden asetus (katso kuvaa **C**)

- Irrota pistotulppa pistorasiasta ennen kaikkia laitteeseen kohdistuvia töitä.

Parhaan mahdollisen sahausjäljen saavuttamiseksi saa sahanterä ulottua korkeintaan **3 mm** työkappaleen läpi.

Sahaussyvyden säätämiseksi avataan siipiruuvi/kiristysvipu (PKS 46) **18** ja nostetaan saha pohjalevystä **7** tai lasketaan se alas pohjalevyn suuntaan:

Nostaminen ➔ pienempi sahausvyvyys

Laskeminen ➔ suurempi sahausvyvyys

Aseta haluttu mitta sahausvyvyysasteikkoon **17**. Kiristä siipiruuvi/kiristysvipu **18** uudelleen.

Kiristysvipu (PKS 46)

Kiristysvivun **18** kiristysvoimaa voidaan säätää.

Ruuvaa irti kiristysvipu ja kiinnitä se uudelleen vähintään **30°** vastapäivään siirrettynä.

Sahauskulman asetus

- Irrota pistotulppa pistorasiasta ennen kaikkia laitteeseen kohdistuvia töitä.

Avaa siipiruuvi(t) **5**.

Kallista laite sivusuunnassa, kunnes haluttu sahauskulma on asetettu asteikolla **13**.

Kiristä siipiruuvi(t) **5** uudelleen.

Ohje: Jiirisahaussissa on sahausvyvyys sahausvyvyysasteikon **17** osoittamaa arvoa pienempi.

Sahausmerkit

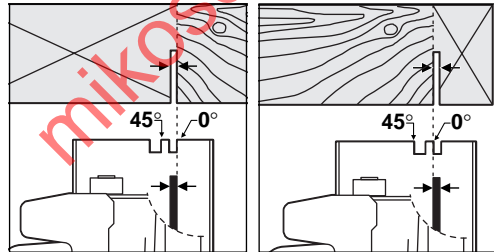

Sahausmerkki **0° (16)** osoittaa sahanterän sijainnin suorakulmaisessa sahauskassa.

Sahausmerkki **45° (15)** osoittaa sahanterän sijainnin **45°** asteen jiirisahaussassa.

Aseta tarkkaa leikkausta varten saha kuvan osoittamalla tavalla.

Huom: Kannattaa suorittaa koesahaus.

Käyttöönotto

Tarkista verkkojännite: Virtalähteen jännitteen täytyy olla sama, kuin mallikilpeen merkitty. **230 V**-merkittyjä laitteita voidaan käyttää myös **220 V** verkoissa.

Käynnistys ja pysäytys

Käynnistä laite painamalla ensin käynnistysvarmistinta **1** ja **sen jälkeen** käynnistyskytkintä **2** ja pitämällä se painettuna.

Pysäytä laite irrottamalla ote käynnistyskytkimestä **2**.

! Turvallisuussyistä ei laitteen käynnistyskytkintä voida lukita, vaan sitä tulee painaa jatkuvasti käytön aikana.

Työkalunvaihto (katso kuvaa **A**)

- Irrota pistotulppa pistorasiasta ennen kaikkia laitteeseen kohdistuvia töitä.
- Käytä suojakäsineitä.
- Käytettävien sahanterien tulee vastata tässä käyttöohjeessa annettuja ominaisarvoja.
- Käytä ainoastaan sahanteriä, joiden sallittu kierrosluku on vähintään yhtä suuri kuin koneen tyhjäkäyntikierrosluku.

Kiristysruuvin **19** kiristämiseksi ja avaamiseksi tulee kiristyslaippaa **20** pitää paikallaan kiintoavaimella tai sahanterää painaa puuta vasten.

Irrotus (katso kuvaa **A**)

Käännä heilurisuojuus **9** taakse ja pidä se siinä. Kierrä kiristysruuvi **19** ulos kuusiokoloavaimella **12**. Irrota kiinnityslaippa **20**. Poista sahanteriä.

Asennus (katso kuvaa **A**)

Puhdista sahanteriä ja kaikki asennettavat kiinnitysosat. Käännä heilurisuojuus **9** taakse ja pidä se siinä. Aseta sahanteriä kiinnityslaippaan **21**. Asenna kiristysruuvi **19** aluslaattoineen ja kiinnityslaippa **20**. Kiristä kiristysruuvi **19** kuusiokoloavaimella **12**. Kiristysmomentti 6–9 Nm, vastaa $\frac{1}{4}$ kierrosta kiristystä käsin.



Tarkista kiinnityslaipan **21** ja kiristyslaipan **20** oikea asennusasento.

Ota asennettaessa huomioon: Hampaiden leikkaussuunnan (nuolen suunta sahanterässä) ja kiertosuuntaa osoittavan nuolen suojuksessa tulee olla samansuuntaisia.

Pölynimu ja lastunpoisto (katso kuvaa **D**)

Työssä syntyvä pöly saattaa olla terveydelle haitallinen, palava tai räjähdysaltis. Sopivat suojaustoimenpiteet ovat välttämättömät. Esimerkiksi: Monia pölyjä pidetään karsinogeenisina. Käytä soveltuvaa pölyn-/lastunimua ja pölynsuojaamaaria.

Ulkopuolinen poistoimu

Laite voidaan liittää suoraan kaukokäynnistimellä varustetun Bosch-yleisimurin pistorasiaan. Pölynimuri käynnistyy automaattisesti konetta käynnistettäessä.

Pölynimurin tulee soveltua työstettävälle materiaalille.

Käytä erikoisimuria imemään terveydelle poikkeuksellisen vaarallista, syöpää aiheuttavaa, kiviä pölyä.

Ulkopuolista pölynimurilla suoritettavaa pölynpoistoa varten tulee tarvittaessa käyttää imuadapteria (katso lisätarvikkeet). Kiinnitä imuadapteri tai imuletkun nysä hyvin.

Oma pölynimu

Käytä pienissä töissä pölypussia (lisätarvike). Työnnä pölypussin nysä lastun poistoaukkoon **3**. Tyhjennä pölypussi ajoissa, jotta pölyn talteenotto pysyy mahdollisimman hyvänä.

Työskentelyohjeita



Liian voimakas syöttö alentaa laitteen työtehota merkittävästi ja lyhentää sahanterän elinikää.

Sahausteho ja sahauksen laatu ovat suuresti riippuvaisia sahanterän kunnosta ja hampaiden muodosta. Käytä tämän takia ainoastaan teräviä ja työstettävälle materiaalille soveltuvia sahanteriä.

Puu

Sahanterän oikea valinta riippuu puulajista, puun laadusta sekä siitä, sahataanko pitkittäis- tai poikittaissahauksia.



Sahattaessa kuusta syiden suuntaan syntyy pitkiä kierukanmuotoisia lastuja.

Pyökki- ja tammipöly ovat erityisen vaarallisia terveydelle, käytä aina poistoimua näitä varten.

Vihjeitä

Suuntaisohjain (katso kuvaa E)

Suuntaisohjain 10 mahdollistaa täsmällisiä sahauskuksia työkappaleen reunaa pitkin sekä tarkasti samannomittaisten liuskojen sahauskuksen.

Sahaaminen lisäohjaimen kanssa (katso kuvaa F)

Suurten työkappaleiden katkaisemiseen tai suorien reunojen sahaamiseen:

Kiinnitä lauta tai rima lisäohjaimeksi työkappaleeseen ruuvipuristimella. Ohjaa pohjalevy pitkin lisäohjainta.

Ohjainkisko (lisätarvike) (katso kuvaa B)

Ohjainkisko 25 mahdollistaa erityisen tarkkoja sahauskuksia, sekä pystysuorassa että myös 45° asteen jirrikulmaan asti.

Tartuntapinnoite estää ohjainkiskon luisumisen ja suojaa työkappaleen pinnan. Ohjainkiskon kova eloksaalikalvo helpottaa pyörösahan kevyen liikkumisen.

Ohjainkiskossa sijaitseva kumihiuli toimii repimissuojana, joka puutavaraa sahattaessa estää pinnan repeytymisen. Sahanterän hampaiden tulee tällöin olla suoraan kiinni kumihiulessa.

Työskenneltäessä ohjainkiskon 25 kanssa tarvitaan aina ohjainadapteria 24 (lisätarvike).

☞ Tarkkojen sahausten aikaansaamiseksi ohjainkiskon 25 kanssa, on seuraavat työvaiheet suoritettava uudelleen:

- Aseta ohjainkisko työkappaleelle sivuttaisella ylityksellä. Tarkista, että kumihiulella varustettu sivu on sahanterän puolella (kuva I).

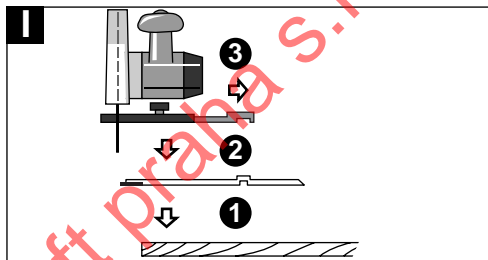

- Aseta pyörösaha esiasennettuine ohjainadapterineen 24 ohjainkiskoon 25 ja säädä sahauskulma sekä sahausyyvyys.
- Suuntaa pyörösaha ohjainadapterin 24 avulla niin, että sahanterän hampaat tukevat kumihiuleen.
- Tarkista, ettei sahanterä osu ohjainkiskoon (kuvat II ja III).

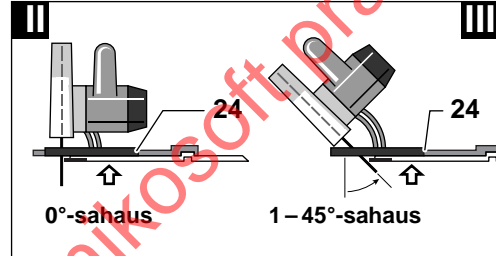

- Kiristä suuntaisohjaimen 14 siipiruuvi, jotta tukeva liitos ohjainadapterin 24 ja pyörösahan välillä varmistuisi.
- Poista pyörösaha ohjainkiskosta 25.
- Suuntaa ohjainkisko työkappaleessa niin, että kumihiuli on täsmälleen sahausreunan (piirto-merkin) kohdalla ja kiinnitä ohjainkisko ruuvipuristimella 23.

⚠ Ohjainkisko 25 ei saa ylittää työkappaleen sahattavaa sivua.

- Aseta pyörösaha paikoilleen ja tarkista ohjainadapterin 24 tukeva kiinnitys.
- Syötä saha kevyesti painaen sahattavan materiaalin läpi.

Ohje: Liitoscappaleen 26 avulla (lisätarvike) voidaan liittää kaksi ohjainkiskoa toisiinsa. Kiinnittäminen tehdään liitoscappaleessa olevien neljän ruuvien avulla.

Huolto ja puhdistus

■ Irrota pistotulppa pistorasiasta ennen kaikkia laitteeseen kohdistuvia töitä.

☞ Pidä aina laite ja tuuletusaukot puhtaina voidaksesi työskennellä hyvin ja turvallisesti.

Heilurisuojuksen tulee aina pystyä liikkumaan vapaasti ja sulkeutumaan itsestään. Pidä tämän takia aina heilurisuojuksen ympäröivä alue puhtaana. Poista pöly ja lastut paineilmalla tai siveltimellä.

Pinnoittamattomat sahanterät voidaan suojata hapettumiselta ohuella kalvolla hapotonta öljyä. Ennen käyttöä tulee öljy taas poistaa, jottei sahattavaan puuhun tule öljyläikkä.

Sahanterään jääneet hartsi- ja liimajäännökset johtavat huonoon sahausjälkeen. Puhdista tämän takia aina sahanterä heti käytön jälkeen.

Tämä laite on suunniteltu, valmistettu ja testattu erittäin huolellisesti. Mikäli siinä siitä huolimatta ilmenee jokin vika, anna vain Bosch-huoltoliikkeen suorittaa tarvittavat korjaukset.

Ilmoita ehdottomasti laitteen 10-numeroinen tilausnumero kaikissa kyselyissä ja varaositilauksissa!

Ympäristönsuojelu



Raaka-aineen uusiokäyttö jätehuollon asemasta

Laite, tarvikkeet ja pakkaus tulisi hävittää ympäristöystävällisesti toimittamalla ne kierrätykseen.

Nämä käyttöohjeet on valmistettu kloorittomasti valkaistusta uusiopaperista.

Lajipuhdasta kierrättämistä varten muoviosissa on merkinnät.

Lisätarvikkeet

23 Ruuvipuristinpari.....	1 607 960 008
24 Ohjainadapteri.....	2 607 001 375
25 Ohjainkisko (pituus 1,4 m).....	2 602 317 031
Ohjainkisko (pituus 0,7 m).....	2 602 317 030
26 Liitoskappale.....	1 602 319 003
27 Pölypussi sovitteineen.....	1 605 411 029
28 Yleisimuri	

Lisää tietoa tarvikkeista saat Bosch-kauppiaal-tasi.

CE Yhdenmukaisuusvakuutus

Todistamme täten ja vastaamme yksin siitä, että tämä tuote on alla lueteltujen standardien ja standardoimisasiakirjojen vaatimusten mukainen EN 50 144 seuraavien direktiivien määräysten mukaisesti: 89/336/ETY, 98/37/EY.

Dr. Egbert Schneider
Senior Vice President
Engineering

Dr. Eckerhard Strötgen
Head of Product
Certification

Robert Bosch GmbH, Geschäftsbereich Elektrowerkzeuge

Pidätämme oikeuden muutoksiin

Τεχνικά χαρακτηριστικά μηχανήματος

Φορητό δισκοπρίονο	PKS 40	PKS 46
Κωδικός αριθμός	0 603 328 0..	0 603 329 0..
Ονομαστική ισχύς [W]	600	750
Αποδιδόμενη ισχύς [W]	350	410
Αριθ. στροφών χωρίς φορτίο [min ⁻¹]	4 200	4 600
Μέγιστος αριθ. στροφών υπό φορτίο [min ⁻¹]	2 450	3 200
Μέγιστο πάχος σφήνας [mm]	1,5	1,5
Μέγιστο βάθος κοπής στις 90° [mm]	46	46
Μέγιστο βάθος κοπής στις 45° [mm]	26	30
Πλάκα-βάση [mm]	120 x 260	145 x 275
Βάρος (χωρίς εξαρτήματα), περ. [kg]	2,4	3,0
Μόνωση	☐ / II	☐ / II
Μέγιστη Ø πριονόδισκου [mm]	130	150
Ελάχιστη Ø πριονόδισκου [mm]	122	135
Πάχος στελέχους πριονόδισκου [mm]	1,4	1,4
Πάχος οδόντωσης/Διευθέτηση οδόντωσης, μέγιστο [mm]	2,7	2,8
Πάχος οδόντωσης/Διευθέτηση οδόντωσης, ελάχιστο [mm]	1,7	1,7
Οπή υποδοχής [mm]	16	16

Παρακαλούμε προσέξτε τον κωδικό αριθμό του μηχανήματός σας. Ο εμπορικός χαρακτηρισμός ορισμένων μηχανημάτων μπορεί να διαφέρει.

Μέρη μηχανήματος

- 1 Αποκλεισμός αθέλητης ζεύξης
- 2 Διακόπτης ON/OFF
- 3 Έξοδος ροκανιδιών
- 4 Προφυλακτήρας
- 5 Βίδα με μοχλό για τη ρύθμιση λοξών τομών
- 6 Στερέωση σφήνας
- 7 Πλάκα βάσης
- 8 Σφήνα
- 9 Παλινδρομικός προφυλακτήρας
- 10 Οδηγός παραλλήλων
- 11 Πρόσθετη λαβή
- 12 Κλειδί εσωτερικού εξαγώνου
- 13 Μοιρογνώμονιο για λοξές τομές
- 14 Βίδα με μοχλό για τον οδηγό παράλληλης κοπής
- 15 Ένδειξη κοπής γωνίας 45°
- 16 Ένδειξη κοπής γωνίας 0°
- 17 Κλίμακα ρύθμισης κοπής
- 18 Βίδα με μοχλό/Μοχλός σύσφιξης για προεπιλογή βάθους κοπής
- 19 Βίδα σύσφιξης με ροδέλα

- 20 Φλάντζα σύσφιξης
- 21 Φλάντζα υποδοχής
- 22 Άξονας κινητήρα
- 23 Ζεύγος νταβιδιών*
- 24 Προσαρμοστικό οδήγησης*
- 25 Ράγα-οδηγός*
- 26 Τεμάχιο σύνδεσης*
- 27 Σάκος σκόνης*
- 28 Απορροφητήρας γενικής χρήσης*

* Εξαρτήματα που απεικονίζονται και περιγράφονται στις οδηγίες χρήσης δεν συνοδεύουν πάντοτε το μηχάνημα!

Πληροφορίες για θόρυβο και δονήσεις

Εξακρίβωση των τιμών μέτρησης σύμφωνα με EN 50 144.

Η σύμφωνα με την καμπύλη A εκτιμηθείσα στάθμη θορύβου του μηχανήματος ανέρχεται σε: Στάθμη ακουστικής πίεσης 97 dB (A). Στάθμη ηχητικής ισχύος 110 dB (A).

Φοράτε ωτασπίδες!

Ο χαρακτηριστικός κραδασμός χειριού-μπράτσου είναι χαμηλότερος από 2,5 m/s².

Χρήση σύμφωνα με τον προορισμό

Το μηχάνημα προορίζεται για τη διεξαγωγή επίμηκων και εγκάρσιων τομών σε ξύλο με ευθεία διαδρομή ή με διαδρομή υπό γωνία έως 45°.



Για την ασφάλειά σας

Ακίνδυνη εργασία με το μηχάνημα είναι μόνο δυνατή, αν διαβάσετε πρώτα καλά όλες τις οδηγίες χρήσης και τις υποδείξεις ασφαλείας και εφαρμόζετε πάντοτε αυστηρά τις οδηγίες που περιέχονται σ' αυτές.

Συμπληρωματικά πρέπει να τηρούνται και οι γενικές υποδείξεις ασφαλείας που περιέχονται στο συμπαραδιδόμενο φυλλάδιο. Πριν χρησιμοποιήσετε το μηχάνημα για πρώτη φορά ζητήστε να σας ενημερώσουν στην πράξη.

- Φοράτε προστατευτικά γυαλιά και ωτασπίδες.
- Όταν έχετε μακριά μαλλιά φοράτε προστατευτικό μαλλιών. Εργάζεσθε πάντα φορώντας εφαρμοστά ρούχα.
- Οι σκόνες που δημιουργούνται κατά την εργασία μπορεί να είναι ανθυγιεινές, εύφλεκτες ή εκρηκτικές. Γι' αυτό πρέπει να λαμβάνονται κατάλληλα μέτρα προστασίας.
Για παράδειγμα: Μερικές σκόνες συγκαταλέγονται στις καρκινογόνες. Χρησιμοποιείτε την κατάλληλη αναρρόφηση σκόνης/γρεζιών/ροκανιδιών και φοράτε προσωπίδα προστασίας από σκόνη.
- Μην αγγίξετε το καλώδιο δικτύου, σε περίπτωση που κατά την εργασία υποστεί βλάβη ή κοπεί τελείως, αλλά βγάλτε αμέσως το φως από την πρίζα. Μη χρησιμοποιείτε ποτέ το μηχάνημα με φθαρμένο καλώδιο.
- Όταν εργάζεσθε κρατάτε το μηχάνημα και με τα δύο σας χέρια και φροντίζετε για την ασφαλή θέση του σώματός σας.
- Απομακρύνετε το καλώδιο πάντοτε πίσω από το μηχάνημα.
- Μηχάνημα που χρησιμοποιούνται σε εξωτερικό χώρο πρέπει να συνδέονται με το ηλεκτρικό δίκτυο μέσω ενός αυτόματου διακόπτη διαρροής 30 mA. Χρησιμοποιείτε πάντα καλώδια επιμήκυνσης ενδεδειγμένα για χρήση σε εξωτερικό χώρο.

- Όταν υπάρχει κίνδυνος να «χτυπήσετε» μια τυχόν αφανή ηλεκτρική γραμμή ή το ίδιο το ηλεκτρικό καλώδιο του μηχανήματος, πιάστε το ηλεκτρικό μηχάνημα μόνο από τα μονωμένα τμήματά ή τις μονωμένες λαβές του.

Η επαφή με μια υπό τάση ευρισκόμενη ηλεκτρική γραμμή μπορεί να θέσει τα μεταλλικά τμήματα του μηχανήματος επίσης υπό τάση και να οδηγήσει έτσι σε ηλεκτροληξία.

- Χρησιμοποιήστε κατάλληλες συσκευές ανίχνευσης για τον εντοπισμό τυχόν αφανών αγωγών/γραμμών παροχής ενέργειας ή συμβουλευτείτε σχετικά την αντίστοιχη τοπική επιχείρηση παροχής ενέργειας.

Η επαφή με τις ηλεκτρικές γραμμές μπορεί να οδηγήσει σε πυρκαγιά κι ηλεκτροπληξία. Ζημιά σ' έναν αγωγό φωταερίου (γκαζιού) μπορεί να οδηγήσει σε έκρηξη. Το τρύπημα/κόψιμο ενός υδροσωλήνα προκαλεί ζημιές σε αντικείμενα και πράγματα και μπορεί να προκαλέσει ηλεκτροπληξία.

- Η χρήση του μηχανήματος επιτρέπεται μόνο σε συνδυασμό με τις αντίστοιχες προστατευτικές διατάξεις.
- Ο παλινδρομικός προφυλακτήρας 9 πρέπει να μπορεί να κινείται ελεύθερα και να κλείνει από μόνος του. Όταν είναι ανοιχτός δεν πρέπει να σφηνώνεται.
- Χρησιμοποιείτε πάντοτε τη σφήνα 8.
- Σε περίπτωση μόνιμης εγκατάστασης η χρήση του μηχανήματος επιτρέπεται μόνο σε συνδυασμό μ' ένα τραπέζι προνίσματος εξοπλισμένο με προστασία από αθλητήρη ζεύξη.
- Οδηγείτε το μηχάνημα στο υπό κατεργασία τεμάχιο μόνο όταν αυτό βρίσκεται σε λειτουργία.
- **Ασφαλίστε το υπό κατεργασία τεμάχιο.** Ένα υπό κατεργασία τεμάχιο που στερεώνεται με τη βοήθεια μιας διάταξης σύσφιξης ή μιας μέγγενης είναι στερεωμένο με μεγαλύτερη ασφάλεια από ένα που συγροατείται με το χέρι.
- Εργάζεσθε πάντοτε διευθυντοας το μηχάνημα μακριά από το σωμα σας.
- Δεν επιτρέπεται η κατεργασία αμιαντούχων υλικών.
- Η διαδρομή κοπής πρέπει να είναι και πάνω και κάτω ελεύθερη από τυχόν εμπόδια.

- Ο πριονόδισκος δεν επιτρέπεται να προεξέχει περισσότερο από **3 mm** από το υπό κατεργασία τεμάχιο.
- Κρατάτε μακριά τα χέρια σας από τον περιστρεφόμενο πριονόδισκο. Αποκλείστε τον κίνδυνο επαφής με τον περιστρεφόμενο πριονόδισκο στο κάτω μέρος του υπό κατεργασία τεμαχίου.
- Μη βάζετε τα δάχτυλά σας στην έξοδο ροκανιδιών **3**.
- Μην πριονίζετε καρφιά, βίδες κτλ.
- Μην εργάζεσθε κρατώντας το μηχάνημα πάνω από το κεφάλι σας.
- Ο πριονόδισκος και η σφήνα δεν επιτρέπεται να σκαλώνουν στην τομή. Η διευθέτηση (στρέβλωση) της οδόντωσης του πριονόδισκου πρέπει να είναι φαρδύτερη και η βάση του και λεπτότερη από το πάχος της σφήνας.
- Προστατεύετε τους πριονόδισκους από προσκρούσεις και χτυπήματα.
- Μη στρεβλώνετε τον πριονόδισκο.
- Διακόψτε αμέσως τη λειτουργία του μηχανήματος όταν μπλοκάρει ο πριονόδισκος.
- Μετά τη διακοπή της λειτουργίας του μηχανήματος μη φρενάρете τους πριονόδισκους πιέζοντάς τους στα πλάγια.
- Πριν αποθέσετε το μηχάνημα θέστε το οπωσδήποτε εκτός λειτουργίας και περιμένετε ώπου να πάψει εντελώς να κινείται.
- Χρησιμοποιείτε πάντοτε κοφτερές και άψογες πριονόλαμες. Ραγισμένες, στρεβλωμένες ή μη κοφτερές πριονόλαμες πρέπει να αντικαταστούνται αμέσως.
- Δεν επιτρέπεται η χρήση πριονόδισκων από ταχυχάλυβα υψηλής σύμμιξης (χάλυβας HSS).
- Μην επιτρέπετε ποτέ σε παιδιά τη χρήση του μηχανήματος.
- Η Bosch εγγυάται την άψογη λειτουργία του μηχανήματος μόνο όταν για το μηχάνημα αυτό χρησιμοποιούνται τα προβλεπόμενα γνήσια εξαρτήματα.

Πριν θέσετε το μηχάνημα σε λειτουργία

- Πριν από κάθε εργασία στο ίδιο το μηχάνημα βγάζετε το φιν από την πρίζα.

Ελέγξτε τη ρύθμιση της σφήνας

Η σφήνα **8** πρέπει να χρησιμοποιείται πάντοτε για λόγους ασφαλείας. Η σφήνα εμποδίζει το σφήνωμα του πριονόδισκου κατά το πριόνισμα.

Η ρύθμιση διεξάγεται με μέγιστο βάθος κοπής. Λύστε τη βίδα **6**, ρυθμίστε τη σφήνα **8** και ξανασφίξτε τη βίδα.

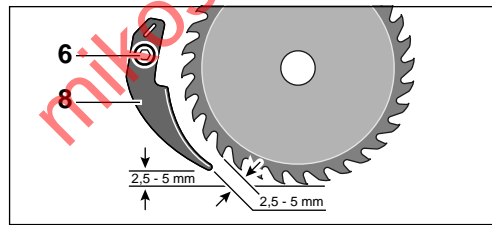

Ρύθμιση του βάθους κοπής (βλέπε εικόνα C)

- Πριν από κάθε εργασία στο ίδιο το μηχάνημα βγάζετε το φιν από την πρίζα.

☞ Για την επίτευξη της καλύτερης δυνατής κοπής ο πριονόδισκος δεν επιτρέπεται να εξέχει περισσότερο των **3 mm** από το υλικό.

Για να ρυθμίσετε το βάθος κοπής λύστε τη βίδα με μοχλό/το μοχλό σύσφιξης (PKS 46) **18** και ανασηκώστε ή χαμηλώστε το πριόνι αντίστοιχα από ή προς την πλάκα-βάση **7**:

Ανύψωση ➔ μικρότερο βάθος κοπής
Χαμάλωμα ➔ μεγαλύτερο βάθος κοπής
 Ρυθμίστε την επιθυμητή τιμή στην κλίμακα ρύθμισης βάθους κοπής **17**.

Ξανασφίξτε τη βίδα με μοχλό/το μοχλό σύσφιξης **18**.

Μοχλός σύσφιξης (PKS 46)

Η δύναμη σύσφιξης του μοχλού σύσφιξης **18** μπορεί να ρυθμιστεί και εκ των υστέρων.

Γι' αυτό ξεβιδώστε το μοχλό σύσφιξης και ξαναβιδώστε τον, αφού τον περιστρέψετε τουλάχιστον κατά 30° με φορά αντίθετη εκείνης των δεικτών του ρολογιού.

Ρύθμιση της γωνίας κοπής

■ Πριν από κάθε εργασία στο ίδιο το μηχάνημα βγάζετε το φιν από την πρίζα.

Λύστε τη βίδα/τις βίδες με μοχλό **5**.

Μετακινήστε το μηχάνημα προς τα πλάγια μέχρι να ρυθμιστεί η επιθυμητή γωνία στην κλίμακα **13**.

Ξανασφίξτε τη βίδα/τις βίδες με μοχλό **5**.

Υπόδειξη: Στις λοξοτομές το βάθος κοπής είναι μικρότερο από την τιμή που δείχνει η κλίμακα ρύθμισης κοπής **17**.

Ενδείξεις κοπής

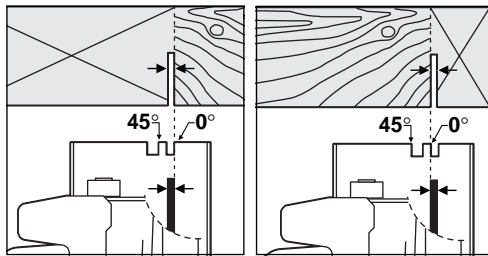

Η ένδειξη κοπής 0° (**16**) δείχνει τη θέση του πριονόδισκου κατά την ορθογώνια κοπή.

Η ένδειξη κοπής 45° (**15**) δείχνει τη θέση του πριονόδισκου κατά την κοπή υπό γωνιά 45°.

Για μια ακριβή κοπή τοποθετήστε το πριόνι όπως φαίνεται στις εικόνες.

Υπόδειξη: Καλύτερα να διεξάγετε πρώτα μια δοκιμαστική κοπή.

Θέση σε λειτουργία

Δώστε προσοχή στην τάση του δικτύου:

Η τάση της πηγής ρεύματος πρέπει να αντιστοιχεί πλήρως στην τάση που αναγράφεται στην πινακίδα του κατασκευαστή πάνω στο μηχάνημα. Μηχανήματα με αναγραμμένη τάση 230 V λειτουργούν επίσης και στα 220 V.

Θέση σε λειτουργία και εκτός λειτουργίας

Για να **θέσετε** το μηχάνημα σε λειτουργία απομανδαλώστε πρώτα τον αποκλεισμό αθλήτης ζεύξης **1**, και **ακολουθώντας** πατήστε και κρατήστε πατημένο το διακόπτη ON/OFF **2**.

Για να **θέσετε** το μηχάνημα **εκτός λειτουργίας** αφήστε το διακόπτη ON/OFF **2** ελεύθερο.



Για λόγους ασφαλείας ο διακόπτης ON/OFF του μηχανήματος δεν μπορεί να μανδαλωθεί και γι' αυτό πρέπει να κρατιέται συνεχώς πατημένος.

Αλλαγή εργαλείου (βλέπε εικόνα **A**)

■ Πριν από κάθε εργασία στο ίδιο το μηχάνημα βγάζετε το φιν από την πρίζα.

■ Φοράτε προστατευτικά γάντια.

■ Τα χαρακτηριστικά στοιχεία των χρησιμοποιήσιμων πριονόδισκων πρέπει να αντιστοιχούν σ' εκείνα που αναφέρονται σ' αυτές τις Οδηγίες χρήσης.

■ Χρησιμοποιείτε πάντοτε πριονόδισκους των οποίων ο επιτρεπτός αριθμός στροφών είναι τουλάχιστον τόσο υψηλός όσο ο αριθμός στροφών χωρίς φορτίο του μηχανήματος.

Για το σφίξιμο και το λύσιμο της βίδας σύσφιξης **19** συγκρατήστε τη φλάντζα σύσφιξης **20** μ' ένα γερμανικό κλειδί ή τοποθετήστε τον πριονόδισκο επάνω σ' ένα ξύλο.

Αφαίρεση (βλέπε εικόνα **A**)

Μετακινήστε τον παλινδρομικό προφυλακτήρα **9** προς τα πίσω και συγκρατήστε τον σ' αυτήν τη θέση.

Ξεβιδώστε τη βίδα σύσφιξης **19** τελείως με το κλειδί εσωτερικού εξαγώνου **12**.

Αφαιρέστε τη φλάντζα σύσφιξης **20**.

Αφαιρέστε τον πριονόδισκο.

Τοποθέτηση (βλέπε εικόνα **A**)

Καθαρίστε τον πριονόδισκο και όλα τα υπό συναρμολόγηση εξαρτήματα σύσφιξης.

Μετακινήστε τον παλινδρομικό προφυλακτήρα **9** προς τα πίσω και συγκρατήστε τον σ' αυτήν τη θέση.

Τοποθετήστε τον πριονόδισκο επάνω στη φλάντζα υποδοχής **21**.

Συναρμολογήστε τη βίδα σύσφιξης **19** με ροδέλα και τη φλάντζα σύσφιξης **20**.

Σφίξτε τη βίδα εσωτερικού εξαγώνου **19** με το κλειδί εξωτερικού εξαγώνου **12**. Ροπή σύσφιξης 6–9 Nm αναλογεί σε σφίξιμο με το χέρι συν $\frac{1}{4}$ περιστροφής.



Πρσέξτε να τοποθετηθούν σωστά η φλάντζα υποδοχής **21** και η φλάντζα σύσφιξης **20**.

Κατά τη συναρμολόγηση δώστε προσοχή ώστε: η φορά κοπής της οδόντωσης (φορά του βέλους επάνω στον πριονόδισκο) να ταιριάζει με τη φορά του βέλους επάνω στον προφυλακτήρα.

Αναρρόφηση σκόνης/ροκανιδιών (βλέπε εικόνα **D**)

Οι σκόνες που δημιουργούνται κατά την εργασία μπορεί να είναι ανθυγιεινές, εύφλεκτες ή εκρηκτικές. Γι' αυτό πρέπει να λαμβάνονται κατάλληλα μέτρα προστασίας. Για παράδειγμα: Μερικές σκόνες συγκαταλέγονται στις καρκινογόνες. Χρησιμοποιείτε την κατάλληλη αναρρόφηση σκόνης/γρεζιών/ροκανιδιών και φοράτε προσωπίδα προστασίας από σκόνη.

Εξωτερική αναρρόφηση

Το μηχάνημα μπορεί να συνδεθεί κατευθείαν σ' έναν ρευματοδότη (πίρτζα) ενός απορροφητήρα σκόνης γενικής χρήσης με τη χειρισμό της Bosch. Αυτός (ο απορροφητήρας) αρχίζει να λειτουργεί αυτόματα όταν το μηχάνημα τεθεί σε λειτουργία.

Ο απορροφητήρας σκόνης πρέπει να είναι κατάλληλος για το υπό κατεργασία υλικό. Χρησιμοποιείτε ειδικούς απορροφητήρες για την αναρρόφηση ιδιαίτερα ανθυγιεινών, καρκινογόνων, ξηρών ειδών σκόνης.

Για την εξωτερική αναρρόφηση μέσω απορροφητήρα σκόνης πρέπει να χρησιμοποιηθεί ενδεχομένως ένα προσαρμοστικό αναρρόφησης (βλέπε εξαρτήματα). Εμβυσματώστε γερά το προσαρμοστικό αναρρόφησης ή το στήριγμα αναρρόφησης.

Ενσωματωμένη αναρρόφηση

Για τη δεξαγωγή μικροεργασιών χρησιμοποιήστε το σάκο συλλογής σκόνης (ειδικό εξάρτημα). Τοποθετήστε το στήριγμα του σάκου στην εξοδο ροκανιδιών **3**. Αδειάζετε έγκαιρα το σάκο συλλογής σκόνης για να λειτουργεί ικανοποιητικά η αναρρόφηση σκόνης.

Υποδείξεις για την εκτέλεση εργασιών

Πολύ ισχυρή προώθηση υποβιβάζει σημαντικά την απόδοση του μηχανήματος και ελαττώνει τη διάρκεια ζωής του πριονόδισκου.

Η απόδοση κατά το πριόνισμα και η ποιότητα κοπής εξαρτώνται σε μεγάλο βαθμό από τη μορφή της οδόντωσης του πριονόδισκου. Γι' αυτό χρησιμοποιείτε πάντα καλοτροχισμένους πριονόδισκους, κατάλληλους για το εκάστοτε υπό κατεργασία υλικό.

Ξύλο

Η σωστή επιλογή του πριονόδισκου εξαρτάται από το είδος και την ποιότητα του ξύλου καθώς και αν απαιτείται επιμήκης ή εγκάρσια κοπή.

Κατά την επιμήκη κοπή πευκόξυλου παράγονται μακριά, σπειροειδή ροκανίδια.

Σκόνες βελανιδιάς και οξυάς είναι ιδιαίτερα βλαβερές για την υγεία γι' αυτό εργάζεσθε πάντοτε με αναρρόφηση σκόνης.

Συμβουλές

Οδηγός παράλληλων (βλέπε εικόνα **E**)

Ο οδηγός παράλληλης κοπής **10** επιτρέπει ακριβείς κοπές κατά μήκος του περιθωρίου του υπό κατεργασία υλικού καθώς και την κοπή ισομήκων λωρίδων.

Πριόνισμα με το βοηθητικό οδηγό (βλέπε εικόνα **F**)

Για το κόψιμο μεγάλων υπό κατεργασία τεμαχίων ή την κοπή ευθείων ακμών:

Συσφίξτε μια σανίδα ή ένα λεπτό καθρόνι σε βοηθητικό οδηγό με νταβίδια επάνω στο υπό κατεργασία τεμάχιο. Οδηγείτε την πλάκα-βάση κατά μήκος του βοηθητικού οδηγού.

Οδηγός ράγας (ειδικό εξάρτημα) (βλέπε εικόνα B)

Η ράγα οδήγησης **25** επιτρέπει ιδιαίτερα ακριβείς τομές, και εγκάρσιες και λοξοτομές έως 45°.

Η αντιολισθητική επίστρωση εμποδίζει το γλυστήριμα του οδηγού ράγας και προστατεύει από ζημιές την επιφάνεια του υπό κατεργασία τεμαχίου. Το στρώμα ανοδικής οξείδωσης στον οδηγό ράγας επιτρέπει το ελαφρό ολίσθημα του δισκοπρίονου.

Το ελαστικό χείλος στη ράγα οδήγησης προστατεύει την επιφάνεια των υπό κατεργασία ξύλινων υλικών από ενδεχόμενες αποσχίσεις κατά το πριόνισμα. Γι' αυτό τα δόντια της πριονόλαμας πρέπει να ακουμπούν αμεσα στο ελαστικό χείλος.

Για εργασίες με τη ράγα οδήγησης **25** είναι πρωταρχικά απαραίτητο το προσαρμοστικό οδήγησης **24** (ειδικό εξάρτημα).

➔ Για ακριβείς κοπές με τη ράγα οδήγησης **25** πρέπει να διεξαχθούν εκ νέου τα επόμενα βήματα εργασίας:

- Τοποθετήστε τη ράγα οδήγησης επάνω στο υπό κατεργασία τεμάχιο κι αφήστε την να προεξέχει προς τα πλάγια. Δώστε προσοχή, ώστε η πλευρά με το ελαστικό χείλος να «βλέπει» προς τον πριονόδισκο (εικόνα I).

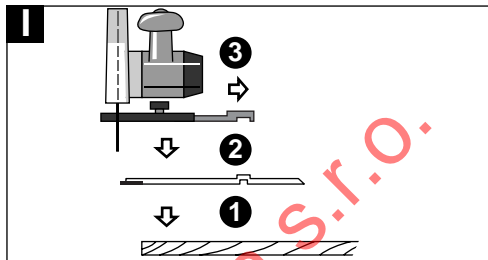

- Τοποθετήστε το δισκοπρίονο με συναρμολογημένο το προσαρμοστικό οδήγησης **24** επάνω στη ράγα οδήγησης **25**, ρυθμίστε τη γωνία κοπής και το βάθος κοπής.
- Ρυθμίστε το δισκοπρίονο με τη βοήθεια του προσαρμοστικού οδήγησης **24** κατά τέτοιο τρόπο, ώστε ο πριονόδισκος να ακουμπά με τα δόντια στο ελαστικό χείλος.
- Δώστε προσοχή, ώστε να μην πριονίζεται η ράγα οδήγησης (εικόνες II και III).

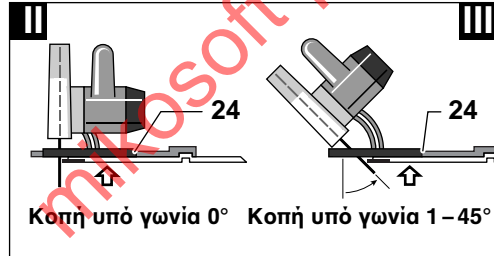

- Σφίξτε τη βίδα με μοχλό για τον οδηγό παράλληλης κοπής **14**, για να εξασφαλίσετε έτσι μια στερεή σύνδεση μεταξύ του προσαρμοστικού οδήγησης **24** και του δισκοπρίονου.
- Απομακρύνετε το δισκοπρίονο από τον οδηγό παράλληλης κοπής **25**.
- Ρυθμίστε τον οδηγό παράλληλης κοπής στο υπό κατεργασία τεμάχιο κατά τέτοιο τρόπο, ώστε το ελαστικό χείλος να ακουμπά ακριβώς στην ακμή κοπής (στη χαραγμένη γραμμή) και στερεώστε τον με τα νταβίδια **23**.

⚠ Ο οδηγός ράγας **25** δεν επιτρέπεται να προεξέχει πάνω από την πλευρά του υπό κατεργασία τεμαχίου η οποία πρόκειται να πριονιστεί.

- Τοποθετήστε το δισκοπρίονο δίνοντας ταυτόχρονα προσοχή στην ασφαλή θέση του προσαρμοστικού οδήγησης **24**.
- Ωθείτε το πριόνι δια μέσου του υλικού με ελαφρή, σταθερή προώθηση.

Υπόδειξη: Με το τεμάχιο σύνδεσης **26** (ειδικό εξάρτημα) μπορούν να συνδεθούν μεταξύ τους δυο ράγες οδήγησης. Η σύσφιξη διεξάγεται μέσω των τεσσάρων βιδών που βρίσκονται στο τεμάχιο σύνδεσης.

Συντήρηση και καθαρισμός

■ Πριν από κάθε εργασία στο ίδιο το μηχάνημα βγάξτε το φίς από την πρίζα.

 Διατηρείτε το μηχάνημα και τις σχισμές αερισμού πάντα καθαρές.

Ο παλινδρομικός προφυλακτήρας πρέπει να μπορεί να κινείται ελεύθερα και να κλείνει από μόνος του. Γι' αυτό διατηρείτε πάντοτε καθαρό τον τομέα γύρω από τον παλινδρομικό προφυλακτήρα. Απομακρύντε τυχόν σκόνης και ροκανίδια με φύσημα πεπιεσμένου αέρα ή μ' ένα πινέλο.

Πριονόδισκοι χωρίς επίστρωση προστατεύονται από σκουριά με επίχριση ενός λεπτού στρώματος ανόξινου λαδιού πριν αρχίσει η οξειδωση. Πριν από τη χρήση του πριονόδισκου απομακρύντε το λάδι, διαφορετικά θα λερωθεί το ξύλο.

Κατάλοιπα ρητίνης και κόλλας επάνω στον πριονόδισκο οδηγούν σε κοπές κακής ποιότητας. Γι' αυτό καθαρίζετε τον πριονόδισκο αμέσως μετά τη χρήση του.

Αν παρόλες τις επιμελημένες μεθόδους κατασκευής και ελέγχου σταματήσει κάποτε το μηχάνημα, τότε η επισκευή του πρέπει να ανατεθεί σ' ένα εξουσιοδοτημένο συνεργείο ηλεκτρικών μηχανημάτων της Bosch.

Όταν ζητάτε πληροφορίες και όταν παραγγέλλετε ανταλλακτικά, παρακαλούμε να αναφέρετε οπωσδήποτε το 10ψήφιο κωδικό αριθμό που υπάρχει στην πινακίδα κατασκευαστή!

Προστασία περιβάλλοντος



Ανακύκλωση πρώτων υλών αντί απόσυρση απορριμάτων

Το μηχάνημα, τα ειδικά εξαρτήματα και η συσκευασία θα πρέπει να αποσύρονται για επαναπεξεργασία με τρόπο φιλικό προς το περιβάλλον.

Αυτές οι οδηγίες χρήσης έχουν τυπωθεί σε ανακυκλωμένο χαρτί λευκασμένο χωρίς χλώριο.

Για την ανακύκλωση κατά είδος τα πλαστικά μέρη του μηχανήματος φέρουν ένα σχετικό χαρακτηρισμό.

Ειδικά εξαρτήματα

23 Ζεύγος νταβίδια..... 1 607 960 008

24 Προσαρμοστικό οδήγησης..... 2 607 001 375

25 Οδηγός ράγας (μήκους 1,4 m)..... 2 602 317 031

Οδηγός ράγας (μήκους 0,7 m)..... 2 602 317 030

26 Τεμάχιο σύνδεσης..... 1 602 319 003

27 Σάκος συλλογής σκόνης με εξάρτημα προσαρμογής..... 1 605 411 029

28 Απορροφητήρας γενικής χρήσης

Περισσότερες πληροφορίες για τα ειδικά εξαρτήματα μπορείτε να πάρετε από τον ειδικό έμπορο σας της Bosch.

CE Δήλωση συμβατικότητας

Δηλούμε υπευθύνως ότι το προϊόν αυτό εκπληρώνει τους εξής κανονισμούς ή κατασκευαστικές συστάσεις: EN 50 144 σύμφωνα με τις διατάξεις των Οδηγιών 89/336/ΕΟΚ, 98/37/ΕΚ.

Dr. Egbert Schneider
Senior Vice President
Engineering

Dr. Eckerhard Strötgen
Head of Product
Certification

Robert Bosch GmbH, Geschäftsbereich Elektrowerkzeuge

Τηρούμε το δικαίωμα αλλαγών

Teknik veriler

Daire testere		PKS 40	PKS 46
Sipariş no.		0 603 328 0..	0 603 329 0..
Giriş gücü	[W]	600	750
Çıkış gücü	[W]	350	410
Boştaki devir sayısı	[/dak]	4 200	4 600
Yükteki devir sayısı, maks.	[/dak]	2 450	3 200
Yarma kaması kalınlığı, maks.	[mm]	1,5	1,5
90°de maksimum kesme derinliği	[mm]	40	46
45°de maksimum kesme derinliği	[mm]	26	30
Taban levhası	[mm]	120 x 260	145 x 275
Ağırlığı (aksesuarsız), yak.	[kg]	2,4	3,0
Koruma sınıfı		□ / II	□ / II
Testere bıçağı çapı (maks.)	[mm]	130	150
Testere bıçağı çapı (min.)	[mm]	122	135
Testere bıçağı gövde kalınlığı	[mm]	1,4	1,4
Diş kalınlığı/diş eğimi, maks.	[mm]	2,7	2,8
Diş kalınlığı/diş eğimi, min.	[mm]	1,7	1,7
Takma deliği	[mm]	16	16

Lütfen aletinizin sipariş numarasına dikkat edin. Aletlerin ticari kodları değişik olabilir.

Aletin elemanları

- 1 Kapama emniyeti
- 2 Açma/kapama şalteri
- 3 Talaş atma yeri
- 4 Koruyucu kapak
- 5 Kesme açısı ön seçimi kelebek vidası
- 6 Yarma kaması tespiti
- 7 Taban levhası
- 8 Yarma kaması
- 9 Pandül koruma kapağı
- 10 Paralellik mesnedi
- 11 İlave sap
- 12 İç altıgen anahtar
- 13 Kesme açısı skalası
- 14 Paralellik mesnedi kelebek vidası
- 15 Kesme işareti 45°
- 16 Kesme işareti 0°
- 17 Kesme derinliği skalası
- 18 Kesme derinliği ön seçimi için kelebek vida/germe kolu
- 19 Pullu germe vidası
- 20 Germe flanşı
- 21 Bağlama flanşı
- 22 Motor mili

23 Vidalı işkence çifti*

24 Kılavuz adaptör*

25 Kılavuz kızak*

26 Bağlantı parçası*

27 Toz torbası*

28 Çok amaçlı elektrik süpürgesi*

* Kullanım kılavuzunda tanımlanan ve şekilleri gösterilen aksesuarın mutlaka teslimat kapsamında bulunması gerekmez!

Gürültü ve titreşim önleme hakkında bilgi

Ölçüm değerleri EN 50 114'e göre belirlenmektedir.

Aletin, frekansa bağımlı uluslararası ses basıncı seviyesi değerlendirme eğrisi A'ya göre tipik gürültü seviyesi: Ses basıncı seviyesi 97 dB (A). Çalışma sırasındaki gürültü seviyesi 110 dB (A)'dır.

Koruyucu kulaklık kullanın!

Tipik el/kol titreşimi 2,5 m/s²'den düşük.

Usulüne uygun kullanım

Bu alet, sabit dayama suretiyle tahtada düz ve 45°'ye kadar açılı kesme işleri için geliştirilmiştir.



Güvenliğiniz İçin

Aletle güvenli bir biçimde çalışabilmek için, kullanım kılavuzu ve güvenlik talimatlarını dikkatlice okuyup, belirtilen hususlara titizlikle uymalısınız.

Ayrıca ekteki kitapçıkta belirtilen genel güvenlik talimatına da uyulmalıdır. Aleti ilk kez kullanmadan önce, bu işi bilen birisinin gözetiminde bir süre deneme yapın.

- Koruyucu gözlük ve kulaklık kullanın.
- Saclarınız uzunsa saç koruyucu kullanın. Sadece dar iş giysileri ile çalışın.
- Çalışma sırasında ortaya çıkan tozlar sağlığa zararlı, yanıcı veya patlayıcı olabilir. Çalışırken uygun koruma önlemleri almak gerekir. Örnek: Bazı tozlar kanserojen sayılır. Bu nedenle uygun toz ve talaş emme donanımı kullanın ve koruyucu maske takın.
- Çalışma sırasında şebeke bağlantı kablosu hasar görecektir veya ayrılacak olursa, dokunmayın ve hemen şebeke fişini prizden çekin. Aleti hiçbir zaman hasarlı bağlantı kablosu ile kullanmayın.
- Çalışırken aleti daima iki elinizle sıkıca tutun ve çalışma pozisyonunuzun güvenli olmasına özen gösterin.
- Kabloyu her zaman aletin arkasında tutun.
- Açık havada kullanılan aletleri, daima hatalı akım koruma şalteri (FI-) ve maksimum 30 mA'lık işletim akımı üzerinden bağlayın. Sadece açık havada kullanılmaya müsadeleli uzatma kablosu kullanın.
- **Alet ucunun yüzey altında gizli herhangi bir elektrik hattına veya aletin kendi şebeke kablosuna rastlama olasılığı bulunduğuandan, aleti sadece izolasyonlu tutamağından kavrayın.**
Gerilim altındaki herhangi bir kabloyla temasa geldiğinde aletin metal parçaları elektrik akımına maruz kalır ve elektrik çarpmaları ortaya çıkabilir.
- **Görünmeyen ikmal şebeke hatlarını belirlemek üzere uygun tarama cihazları kullanın veya bölgenizdeki ikmal şirketinden yardım alın.**
Elektrik hatlarıyla temas yangın çıkmasına veya elektrik çarpmalarına neden olabilir. Hasarlı bir gaz hattı patlamalara neden olabilir. Bir su borusunun içine girme maddi hasarlara veya elektrik çarpmalarına neden olabilir.
- Bu alet mutlaka ilgili koruma donanımları ile birlikte kullanılmalıdır.

- Pandül koruma kapağı **9** hiçbir yere sürtünmeden rahatça hareket edebilmeli, otomatik olarak kapanabilmelidir ve açık durumda iken sıkılmamalıdır.
- Yarma kamasını **8** daima kullanın.
- Sabit olarak bu alet sadece tekrar çalışma emniyetli bir kesme masasında kullanılabilir.
- Aleti sadece çalışır durumda iş parçasına yaklaştırmın.
- **İş parçasını emniyete alın.** İş parçasını bir sıkma tertibatı veya vidalı mengene ile sıkma elle tutmaktan daha güvenlidir.
- Çalışma sırasında aleti vücudunuzdan daima uzak tutun.
- Bu aletle asbest içeren malzemeler işlenemez.
- Kesme hattı üst ve altta herhangi bir cisim tarafından engellenmemeli ve serbest olmalıdır.
- Testere bıçağı iş parçasından **3 mm**'den fazla dışarı çıkmamalıdır.
- Döner durumdaki testere bıçağından ellerinizi uzak tutun. İş parçasının altında dönmekte olan testere bıçağına dokunmayın.
- Talaş atma yerini **3** parmaklarınızla kavramayın.
- Çivi, vida ve benzerlerini kesmeyin.
- Aleti başınızın üstünde çalıştırmayın.
- Testere bıçağı ve yarma kaması kesim yerinde sıkışmamalıdır. Testere dişi eğimi yarma kamasının kalınlığından daha geniş, testere bıçağı gövdesi ise daha ince olmalıdır.
- Testere bıçaklarını çarpma ve darbelerden koruyun.
- Testere bıçağını bükmeyin.
- Testere bıçağı bloke olacak olursa hemen aleti kapatın.
- Aleti kapattıktan sonra testere bıçaklarını yan taraftan bastırmak suretiyle frenlemeyin.
- Aleti elinizden bırakmadan önce daima kapatın ve aletin tam olarak durmasını bekleyin.
- Sadece keskin ve kusursuz testere bıçakları kullanın. Çizilmiş, eğilmiş veya körelmiş testere bıçaklarını hemen değiştirin.
- Yüksek alaşımli hızlı çalışma çeliğinden (HSS çeliği) yapılmış testere bıçakları bu aletle kullanılmaz.
- Çocukların aleti kullanmasına asla izin vermeyin.
- Bosch ancak, bu alet için öngörülen orijinal aksesuar kullanıldığı takdirde aletin kusursuz işlev göreceğini garanti eder.

Aleti çalıştırmadan önce

- Aletin kendinde bir çalışma yapmadan önce şebeke fişini prizden çekin.

Yarma kaması ayarının kontrolü

Güvenlik gerekçeleriyle yarma kaması 8 her zaman kullanılmalıdır. Yarma kaması kesme işlemi sırasında testere bıçağının sıkışmasını önler.

Ayar işlemi maksimum kesme derinliğinde yapılır.

Vidayı 6 gevşetin, yarma kamasını 8 ayarlayın ve vidayı tekrar sıkın.

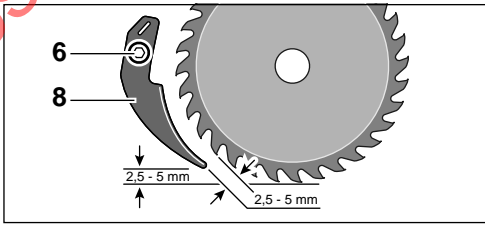

Kesme derinliğinin ayarlanması (Şekil C'ye bakınız)

- Aletin kendinde bir çalışma yapmadan önce şebeke fişini prizden çekin.

👉 Optimal bir kesme sonucu elde edebilmek için, testere bıçağı iş parçasından en fazla 3 mm dışarı çıkmalıdır.

Kesme derinliği ayarını değiştirmek için kelebek vidayı/germe kolunu (PKS 46) 18 gevşetin ve testereyi taban levhasından 7 yukarı kaldırın veya taban levhasına doğru indirin:

Kaldırma ➔ Daha küçük kesme derinliği

İndirme ➔ Daha büyük kesme derinliği

İstediğiniz ölçüyü kesme derinliği skalasında 17 ayarlayın.

Kelebek vidayı/germe kolunu 18 tekrar sıkın.

Germe kolu (PKS 46)

Germe kolunun 18 germe kuvveti istendiği gibi ayarlanabilir.

Bu ayarı yapmak için germe kolunu sökün ve saat hareket yönünün tersinde en azından 30° hareket ettirdikten sonra tekrar vidalayın.

Kesme açısının ayarlanması

- Aletin kendinde bir çalışma yapmadan önce şebeke fişini prizden çekin.

Kelebek vidayı(n) 5 gevşetin.

Skalada 13 istediğiniz kesme açısı ayarlanıncaya kadar aleti yana doğru hareket ettirin.

Kelebek vidayı(n) 5 tekrar sıkın.

Uyarı: Açılı kesme işlemlerinde kesme derinliği kesme derinliği skalasında 17 gösterilen değerden daha küçüktür.

Kesme işaretleri

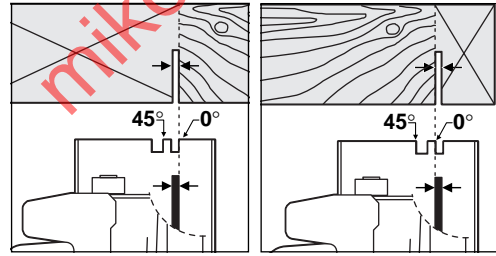

Kesme işareti 0° (16) dik açılı kesmede testere bıçağının pozisyonunu gösterir.

Kesme işareti 45° (15) 45°'lik açılı kesmede testere bıçağının pozisyonunu gösterir.

Hassas ve tam ölçülü kesme yapmak için testereyi şekilde gösterildiği gibi yanaştırın.

Açıklama: Birkaç deneme kesmesi yapmak en iyi yoldur.

Çalıştırma

Şebeke gerilimine dikkat edin: Akım kaynağının gerilimi, aletin tip etiketi üzerindeki verilere uygun olmalıdır. Etiket üzerinde 230 V yazan aletler 220 V ile çalıştırılabilir.

Açma/kapama

Aleti çalıştırmak için önce kapama emniyetine 1 basın ve daha sonra açma/kapama şalterine 2 basın ve şalteri basılı olarak tutun.

Aleti kapatmak için açma/kapama şalterini 2 bırakın.



Güvenlik gerekçeleriyle aletin açma/kapama şalteri kilitlemez ve çalışma sırasında sürekli olarak basılı tutulmak zorundadır.

Uç deęiřtirme (řekil **A**'ya bakınız)

- Aletin kendinde bir alıřma yapmadan nce řebeke fiřini prizden ekin.
- Koruyucu iř eldivenleri kullanın.
- Kullanılan testere bıakları bu kullanma kılavuzunda belirtilen tanıtım verilerine uygun olmalıdır.
- Bu aletle kullanacaęınız testere bıaklarının msaade edilen devir sayısı en azından aletin bořtaki devir sayısı kadar olmalıdır.

Sıkma (germe) vidasını **19** sıkmak ve gevřetmek iin sıkma (baęlama) flanřını **20** bir atal anahtarla sabit olarak tutun veya testere bıaęını tahta zerine yerleřtirin.

Skme (řekil **A**'ya bakınız)

Pandl koruma kapaęını **9** geriye doęru hareket ettirin ve sıkıca tutun.

İ altıgen anahtarla **12** sıkma (germe) vidasını **19** skn.

Sıkma (baęlama) flanřını **20** kaldırın.

Testere bıaęını alın.

Takma (řekil **A**'ya bakınız)

Testere bıaęını ve takılacak btn paraları temizleyin.

Pandl koruma kapaęını **9** geriye doęru hareket ettirin ve sıkıca tutun.

Testere bıaęını baęlama flanřı **21** zerine yerleřtirin.

Sıkma (germe) vidasını **19** besleme pulu ve baęlama flanřı **20** ile birlikte monte edin.

Sıkma vidasını **19** i altıgen anahtarla **12** sıkın. Sıkma momenti 6–9 Nm, elle sıkı olduęu hissedilmeli ve 1/4 oranında evrilmelidir.



Baęlama flanřı **21** ve germe flanřının **20** doęru konumda monte edilmesine dikkat edin.

Montaj sırasında dikkat edin: Diřlerin kesme yn (testere bıaęı zerindeki ok yn) ile koruyucu kapak zerindeki dnme yn okunun ynleri birbirini tutmalıdır.

Toz ve talař emme (řekil **D**'ye bakınız)

alıřma sırasında ortaya ıkan tozlar saęlıęa zararlı, yanıcı veya patlayıcı olabilir.

alıřırken uygun koruma nlemleri almak gerekir.

rnek: Bazı tozlar kanserojen sayılır. Bu nedenle uygun toz ve talař emme donanımı kullanın ve koruyucu maske takın.

Harici toz emme donanımı

Bu alet, uzaktan kumandalı bir Bosch ok amalı elektrik sprgesinin prizine direkt olarak baęlanabilir. Alet alıřtırılınca elektrik sprgesi de otomatik olarak alıřır.

Elektrik sprgesi iřlenen malzemeye uygun olmalıdır.

zellikle saęlıęa zararlı, kanserojen, kuru tozların emilmesi iin zel elektrik sprgesi kullanılmalıdır.

Elektrik sprgesiyle harici toz emme yaptırarak iin bir emme adaptr gerekebilir (aksesuar blmne bakın). Emme adaptrn veya emme hortumu rakorunu sıkıca takın.

Alete entegre toz emme

Kk aplı iřlerde toz torbası (aksesuar) kullanın. Toz torbası rakorunu talař atma yerine **3** yerleřtirin. Toz alma kapasitesinin daima optimal dzeyde tutulması iin toz torbasını zamanında bořaltın.

alıřırken dikkat edilecek hususlar

➔ Ařırı zorlamalı kullanma aletin performansını dřrr ve testere bıaęının kullanım mrn kısaltır.

Kesme performansı ve kesme kalitesi byk lde testere bıaęının diř biimine ve durumuna baęlıdır. Bu nedenle daima keskin ve iřlenen malzemeye uygun testere bıakları kullanın.

Tahta

Testere bıaęının doęru olarak seimi, tahta cinsine, tahta kalitesine ve uzunlamasına veya dikine kesme iřlemine gre yapılır.

➔ Ladin tahtaları kesilirken uzun ve helezonik talařlar ortaya ıkar.

Kayın ve meře tozları zellikle saęlıęa zararlı olduęundan, bu malzemeyi iřlerken mutlaka toz emme tertibatı kullanın.

Açıklama ve öneriler

Paralellik mesnedi (Şekil E'ye bakınız)

Paralellik mesnedi 10 iş parçası kenarınca hassas kesme işlemlerine veya ölçülü uzunlamasına kesme işlemlerine olanak sağlar.

Yardımcı dayamakla kesme (Şekil F'ye bakınız)

Büyük iş parçalarını kesmek veya düz kenarları kesmek için:

Tahta veya latayı yardımcı dayamak olarak bir vidalı işkence ile iş parçası üzerine tespit edin. Taban levhasını yardımcı dayamak boyunca hareket ettirin.

Kılavuz kızak (aksesuar) (Şekil B'ye bakınız)

Kılavuz raylar 25, hem dik hem de 45°'ye kadar olan gönyeli kesme işlerinde özellikle hassas kesme işlemi sağlar.

Kavrayıcı kaplama kılavuz kızığın kaymasını önler ve iş parçasının yüzeyini korur. Kılavuz kızak üzerindeki sert eloksal katman daire testerenin rahatça kaymasını sağlar.

Kılavuz raylardaki lastik parça, tahtalar kesilirken üst yüzeyin yırtılmasını önleyen talaş koruma işlevi görür. Bu nedenle testere bıçağının dişleri direkt olarak lastik parçaya dayanmalıdır.

Kılavuz kızakla 25 çalışırken genelde kılavuz adaptör 24 (aksesuar) kullanılması gerekir.

👉 Kılavuz kızakla 25 hassas ve tam ölçülü kesme yapmak için aşağıdaki işlemleri yeniden yapın:

- Kılavuz kızığı yan tarafı yukarı çıkacak biçimde iş parçasına yerleştirin. Bu sırada lastikli tarafın testere bıçağını gösteriyor olmasına dikkat edin (Şekil I).

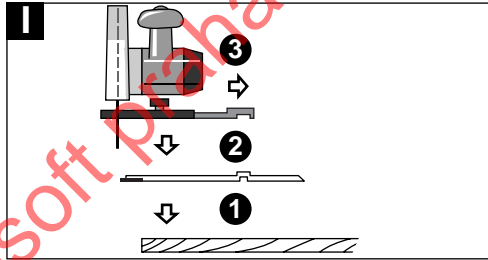

- Üzerine kılavuz adaptör 24 takılmış olan daire testereyi kılavuz kızak 25 üzerine yerleştirin, kesme açısını ve kesme derinliğini ayarlayın.
- Daire testereyi kılavuz adaptör 24 yardımı ile öyle doğrultun ki, testere bıçağı dişleri lastik uç üzerine gelsin.
- Bu sırada kılavuz kızak içinde kesme yapılmamasına dikkat edin (Şekil II ve III).

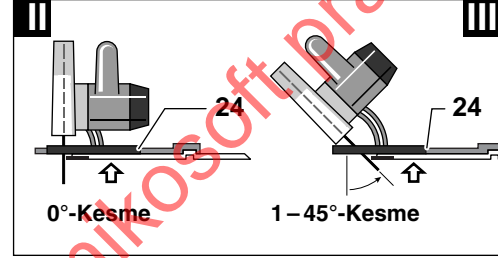

- Kılavuz adaptör 24 ile daire testere arasında sağlam bir bağlantı oluşturmak için paralellik mesnedi 14 kelebek vidasını sıkın.
- Daire testereyi kılavuz kızaktan 25 alın.
- Kılavuz kızığı iş parçasında öyle doğrultun ki, lastik uç tam olarak kesme kenarında (markalanmış hat) bulunsun ve işkence 23 ile tespit edilsin.
- ⚠️ Kılavuz kızak 25 kesilecek iş parçası yüzeyinden dışarı çıkmamalıdır.
- Daire testereyi yerleştirin, kılavuz adaptörün 24 güvenli bir biçimde oturmasına dikkat edin.
- Testereyi hafif ve düzenli bir itme hareketi ile malzeme içinde hareket ettirin.

Açıklama: Bağlantı parçası 26 (aksesuar) yardımı ile iki kılavuz kızak birlikte kullanılabilir. Sıkma işlemi bağlantı parçası içinde bulunan dört vida yardımı ile yapılır.

Bakım ve temizlik

■ Aletin kendinde bir çalışma yapmadan önce şebeke fişini prizden çekin.

İyi ve güvenli çalışabilmek için aleti ve havalandırma aralıklarını daima temiz tutun.

Pandül koruma kapağı hiçbir yere sürtünmeden rahatça hareket edebilmeli, otomatik olarak kapanabilmelidir. Bu nedenle pandül koruma kapağı alanını daima temiz turun. Bu alanda biriken toz ve talaşları basınçlı hava veya fırça ile temizleyin.

Kaplamalı olmayan testere bıçakları, ince ve asit içermeyen bir yağla paslanmaya karşı korunabilir. Aleti kullanmaya başlamadan önce yağı silin, aksi takdirde tahtada lekeler oluşur.

Testere bıçağı üzerindeki reçine ve tutkal kalıntıları kesme işleminin kötüleşmesine neden olur. Bu nedenle testere bıçağın kullanımdan hemen sonra temizleyin.

Titiz üretim ve test yöntemlerine rağmen alet arıza yapacak olursa, onarım, Bosch elektrikli el aletleri için yetkili bir servise yaptırılmalıdır.

Bütün başvuru ve yedek parça siparişlerinizde lütfen aletin 10 haneli sipariş numarasını mutlaka belirtin!

Çevre koruma



Çöp tasfiyesi yerine hammadde kazanımı

Alet, aksesuar ve ambalaj çevre koruma hükümlerine uygun bir yeniden değerlendirme işlemine tabi tutulmalıdır.

Bu kullanım talimatı da, klor kullanılmadan ağartılmış, yeniden dönüşümlü kâğıda basılmıştır.

Değişik malzemelerin tam olarak ayrılıp, yeniden değerlendirme işlemine sokulabilmesi için, plastik parçalar işaretlenmiştir.

Aksesuar

23 İşkence çifti	1 607 960 008
24 Kılavuz adaptör	2 607 001 375
25 Kılavuz kızak (1,4 m uzunluğunda)	2 602 317 031
Kılavuz kızak (0,7 m uzunluğunda)	2 602 317 030
26 Bağlantı parçası	1 602 319 003
27 Adaptörlü toz torbası	1 605 411 029
28 Çok amaçlı elektrik süpürgesi	

Aksesuara ait daha geniş bilgiyi Bosch yetkili satıcınızdan alabilirsiniz.

CE Uygunluk beyanı

Tek sorumlu olarak, bu ürünün aşağıdaki standartlara veya standart belgelerine uygun olduğunu beyan ederiz: 89/336/AET, 98/37/AT yönetmeliği hükümleri uyarınca EN (avrupa standartları) 50 144.

Dr. Egbert Schneider
Senior Vice President
Engineering

Dr. Eckerhard Strötgen
Head of Product
Certification

Robert Bosch

i. V. Strötgen

Robert Bosch GmbH, Geschäftsbereich Elektrowerkzeuge

Değişiklikler mümkündür

Service und Kundenberater

www.bosch-pt.com

www.powertool-portal.de, das Internetportal für Heimwerker und Gartenfreunde

www.dha.de, das komplette Service-Angebot der Deutschen Heimwerker Akademie

Deutschland

Robert Bosch GmbH
Servicezentrum Elektrowerkzeuge
Zur Luhne 2
37589 Kalefeld

☎ Service:..... 01 80 - 3 35 54 99

Fax..... +49 (0) 55 53 / 20 22 37

☎ Kundenberater:..... 01 80 - 3 33 57 99

Österreich

ABE Service GmbH
Jochen-Rindt-Straße 1
1232 Wien

☎ Service:..... +43 (0)1 / 61 03 80

Fax..... +43 (0)1 / 61 03 84 91

☎ Kundenberater:..... +43 (0)1 / 797 22 3066

E-Mail: abe@abe-service.co.at

Schweiz

Robert Bosch AG
Kundendienst Elektrowerkzeuge
Industriestrasse 31
8112 Otelfingen

☎ Service:..... +41 (0)1 / 8 47 16 16

☎ Kundenberater:..... Grüne Nr. 0 800 55 11 55

Service and Customer Assistance

www.bosch-pt.com

Great Britain

Robert Bosch Ltd. (B.S.C.)
P.O. Box 98
Broadwater Park
North Orbital Road
Denham-Uxbridge
Middlesex UB 9 5HJ

☎ Service..... +44 (0) 18 95 / 83 87 82

☎ Advice line..... +44 (0) 18 95 / 83 87 91

Fax..... +44 (0) 18 95 / 83 87 89

Ireland

Beaver Distribution Ltd.
Greenhills Road
Tallaght-Dublin 24

☎ Service..... +353 (0)1 / 414 9400

Fax..... +353 (0)1 / 459 8030

Australia

Robert Bosch Australia L.t.d.
RBAU/SPT2
1555 Centre Road
P.O. Box 66 Clayton
3168 Clayton/Victoria

☎ +61 (0)1 / 800 804 777

Fax..... +61 (0)1 / 800 819 520

www.bosch.com.au

E-Mail: CustomerSupportSPT@au.bosch.com

New Zealand

Robert Bosch Limited
14-16 Constellation Drive
Mairangi Bay
Auckland
New Zealand

☎ +64 (0)9 / 47 86 158

Fax..... +64 (0)9 / 47 82 914

Service Après-Vente

www.bosch-pt.com

France

Information par Minitel 11
Nom : Bosch Outillage
Loc : Saint Ouen
Dépt : 93

Robert Bosch France S.A.
Service Après-vente/Outillage
B.P. 67-50, Rue Ardoin
93402 St. Ouen Cedex

☎ Service conseil client,
Numéro Vert..... 0 800 05 50 51

Belgique

Robert Bosch S.A.
After Sales Service Outillage
Rue Henri Genesse 1
1070 Bruxelles

☎ +32 (0)2 / 525.50.29

Fax..... +32 (0)2 / 525.54.30

☎ Service conseil client..... +32 (0)2 / 525.53.07

E-Mail : Outillage.Gereedschappen@be.bosch.com

Suisse

Robert Bosch AG
Service après-vente/Outillage
Industriestrasse 31
8112 Otelfingen

☎ +41 (0)1 / 8 47 16 16

☎ Service conseil client,
Numéro Vert..... 0 800 55 11 55

Servicio técnico y asistencia al cliente

www.bosch-pt.com

España

Robert Bosch España, S.A.
Departamento de ventas
Herramientas Eléctricas
C/Hermanos García Noblejas, 19
28037 Madrid
☎ Asesoramiento al cliente.... +34 901 11 66 97
Fax..... +34 91 327 98 63

Venezuela

Robert Bosch S.A.
Final Calle Vargas. Edf. Centro Berimer P.B.
Boleíta Norte
Caracas 107
☎ +58 (0)2 / 207 45 11

México

Robert Bosch S.A. de C.V.
☎ Interior:..... +52 (0)1 / 800 250 3648
☎ D.F.:..... +52 (0)1 / 5662 8785
E-Mail: arturo.fernandez@mx.bosch.com

Argentina

Robert Bosch Argentina S.A.
Córdoba 5160
1414 Buenos Aires (Capital Federal)
Atención al Cliente
☎ +54 (0)810 / 555 2020
E-Mail: herramientas.bosch@ar.bosch.com

Perú

Autorex Peruana S.A.
República de Panamá 4045
Lima 34
☎ +51 (0)1 / 475-5453
E-Mail: vhe@autorex.com.pe

Chile

EMASA S.A.
Irrazával 259 – Ñuñoa
Santiago
☎ +56 (0)2 / 520 3100
E-Mail: emasa@emasa.cl

Serviço

www.bosch-pt.com

Portugal

Robert Bosch LDA
Avenida Infante D. Henrique
Lotes 2E-3E
1800 Lisboa
☎ +351 21 / 8 50 00 00
Fax..... +351 21 / 8 51 10 96

Brasil

Robert Bosch Ltda.
Caixa postal 1195
13065-900 Campinas
☎ 0800 / 70 45446
E-Mail: sac@bosch-sac.com.br

Servizio post-vendita

www.bosch-pt.com

Italia

Robert Bosch S.p.A.
Via Giovanni da Udine 15
20156 Milano
☎ +39 02 / 3 69 66 63
Fax..... +39 02 / 3 69 66 62
☎ Filo diretto con Bosch: +39 02 / 3 69 63 14
www.Bosch.it

Svizzera

Robert Bosch AG
Servizio Elettrotensili
Industriestrasse 31
8112 Otelfingen
☎ Servizio..... +41 (0)1 / 8 47 16 16
☎ Consulente per la clientela:
Numero verde..... 0 800 55 11 55

Technische dienst en klantenservice

www.bosch-pt.com

Nederland

Robert Bosch B.V.
Postbus 502
2132 AM Hoofddorp
Neptunusstraat 71
2132 JP Hoofddorp

☎ +31 (0)23 / 56 56 620

Fax +31 (0)23 / 56 56 611

E-Mail: Gereedschappen@nl.bosch.com

België

Robert Bosch N.V.
After Sales Service Gereedschappen
Henri Genessestraat 1
1070 Brussel

☎ +32 (0)2 / 525.50 29

Fax +32 (0)2 / 525.54.30

☎ Service conseil client +32 (0)2 / 525.53.07

E-mail: Outillage.Gereedschappen@be.bosch.com

Service og kunderådgiver

www.bosch-pt.com

Bosch Service Center for el-værktøj
Telegrafvej 3
2750 Ballerup

☎ Service: +45 44 89 88 55

Fax +45 44 89 87 55

☎ Teknisk vejledning: +45 44 89 88 56

☎ Den direkte line: +45 44 68 35 60

Service och kundtjänst

www.bosch-pt.com

☎ +46 (0)20 41 44 55

Fax +46 (0)11 18 76 91

Service og kundekonsulent

www.bosch-pt.com

Robert Bosch A/S
Trollaasveien 8
Postboks 10
1414 Trollaasen

☎ Kundekonsulent: +47 66 81 70 00

Fax +47 66 81 70 97

Huolto ja asiakasneuvonta

www.bosch-pt.com

Robert Bosch OY
Ansatie 6 a C
01740 Vantaa

☎ +358 (0)9 / 43 59 91

Fax +358 (0)9 / 8 70 23 18

Υπηρεσία εξυπηρέτησης πελατών

www.bosch-pt.com

Robert Bosch A.E.
Κηφισού 162
12131 Περιστερί-Αθήνα

☎ +30 (0)1 / 57 70 081-3

Fax +30 (0)1 / 57 70 080

ABZ Service A.E.

☎ +30 (0)1 / 57 70 081-83

☎ +30 (0)1 / 57 01 375-78

Fax +30 (0)1 / 57 73 607

Tamir Servisi

www.bosch-pt.com

Bosch San. ve Tic. A.S.
Ahi Evran Cad. No:1 Kat:22
Polaris Plaza
80670 Maslak/Istanbul

☎ +90 (0)212 / 335 06 00

Faks +90 (0)212 / 346 00 48-49

The diagram illustrates various wood and material profiles and their cutting methods. It is organized into several horizontal sections:

- topline WOOD**: Features a **clean CUT** method, resulting in three different profile shapes.
- optiline WOOD**: Features a **clean CUT** method, resulting in five different profile shapes.
- speedline WOOD**: Features a **fast CUT** method, resulting in four different profile shapes.
- DUALCUT WOOD**: Features a **clean CUT** method, resulting in four different profile shapes.
- MULTI MATERIAL**: Features a **clean CUT** method, resulting in four different profile shapes, including one labeled **CORIAN VARIOCOR**.
- E**: Features a specific cutting method (indicated by a saw icon) and a Y-shaped profile.
- F**: Features a specific cutting method (indicated by a saw icon) and a Y-shaped profile.

BOSCH



Robert Bosch GmbH
Geschäftsbereich Elektrowerkzeuge
70745 Leinfelden-Echterdingen
www.bosch-pt.com

2 610 392 415 (02.12) O/88
Printed in the Netherlands - Imprimé aux Pays-Bas



Free Manuals Download Website

<http://myh66.com>

<http://usermanuals.us>

<http://www.somanuals.com>

<http://www.4manuals.cc>

<http://www.manual-lib.com>

<http://www.404manual.com>

<http://www.luxmanual.com>

<http://aubethermostatmanual.com>

Golf course search by state

<http://golfingnear.com>

Email search by domain

<http://emailbydomain.com>

Auto manuals search

<http://auto.somanuals.com>

TV manuals search

<http://tv.somanuals.com>