

# Breville®

## Breville Consumer Service Center

### USA

**Mail:** Breville USA  
19400 S. Western Ave  
Torrance CA  
90501-1119

**Phone:** 1-866-273-8455  
1-866-BREVILLE

**Email:** askus@brevilleusa.com

### Canada

**Mail:** Breville Canada  
2555, Avenue de l'Aviation  
Pointe-Claire (Montreal)  
Quebec H9P 2Z2

**Phone:** 1-855-683-3535

**Email:** askus@breville.ca

[www.breville.com](http://www.breville.com)

Breville is a registered trademark of Breville Pty. Ltd. A.B.N. 98 000 092 928.  
Copyright Breville Pty. Ltd. 2012.

Due to continued product improvement, the products illustrated/photographed  
in this booklet may vary slightly from the actual product.

Model BES900XL /B Issue - D12

# Breville®

## *the Dual Boiler™*

Instruction Booklet - Livret d'instructions



BES900XL /B

# CONGRATULATIONS

on the purchase of your Breville product

Register online for product support  
and exclusive offers.\*

USA Consumers: [www.brevilleusa.com](http://www.brevilleusa.com)

Canadian Consumers: [www.breville.ca](http://www.breville.ca)

\*Registering is not a substitute for proof of purchase when submitting a Warranty Claim.

## CONTENTS

- 4 Breville recommends safety first
- 6 Know your Breville Dual Boiler™
- 10 Operating your Breville Dual Boiler™
- 24 Coffee making tips & preparation
- 28 Care & cleaning
- 32 Troubleshooting
- 38 Coffees to try
- 40 French

At Breville we are very safety conscious. We design and manufacture consumer products with the safety of you, our valued customer, foremost in mind. In addition we ask that you exercise a degree of care when using any electrical appliance and adhere to the following precautions.

## IMPORTANT SAFEGUARDS



When using electrical appliances, basic safety precautions should always be followed, including the following:

- Carefully read all instructions before operating and save for future reference.
- Remove any packaging material and promotional labels or stickers before using the espresso machine for the first time.
- Do not place the espresso machine near the edge of a bench or table during operation. Ensure the surface is level, clean and free of water and other substances.
- Do not place the espresso machine on or near a hot gas or electric burner, or where it could touch a heated oven.
- Do not use the espresso machine on metal surfaces, for example, a sink drain board.
- Always ensure the espresso machine is properly assembled before connecting to power outlet and operating.
- The appliance is not intended to be operated by means of an external timer or separate remote control system.
- Use only cold, preferably filtered water in the water tank. Do not use any other liquid. We do not recommend the use of de-mineralized or distilled water as this may affect the taste of the coffee and how the espresso machine is designed to function.
- Never use the espresso machine without water in the water tank.
- Ensure the portafilter is firmly inserted and secured into the group head before using the machine. It should be rotated to the right until the handle is past the center and is securely locked in place.

- Rotating past the center will not damage the silicone seal.
- Never remove the portafilter during the brewing operation as the machine is under pressure.
- Do not touch hot surfaces. Use handles or knobs. Allow the espresso machine to cool down before moving or cleaning any parts.
- Do not leave the espresso machine unattended when in use.
- Do not place anything other than cups for warming on top of the espresso machine.
- Always switch Off the espresso machine by pressing the Power button to Off and unplug if appliance is to be left unattended, not in use, before cleaning, before attempting to move the appliance, disassembling, assembling and when storing the appliance.
- Keep the appliance and accessories clean. Follow the cleaning instructions provided in this book.
- The use of accessory attachments not recommended by Breville may result in fire, electric shock or injury to persons.

### IMPORTANT SAFEGUARDS FOR ALL ELECTRICAL APPLIANCES

- Fully unwind cord before use.
- To protect against electric shock, do not immerse cord, plug or appliance in water or any other liquid.
- Do not let the cord hang over the edge of a bench or table, touch hot surfaces, or become knotted.

- This appliance is not intended for use by persons (including children) with reduced physical, sensory or mental capabilities, or lack of experience or knowledge, unless they have been given supervision or instruction concerning use of the appliance by a person responsible for their safety.
- Children should be supervised to ensure they do not play with the appliance.
- This appliance is recommended for household use only. Do not use this appliance for anything other than its intended use. Do not use in moving vehicles or boats. Do not use outdoors.
- It is recommended to regularly inspect the appliance. Do not use the appliance if the power cord, power plug, or appliance becomes damaged in anyway. Immediately cease use and call Breville Consumer Service for examination, repair or adjustment.
- For any maintenance other than cleaning, visit [www.Breville.com](http://www.Breville.com) or call Breville Consumer Service.
- This appliance is equipped with a power cord having a grounding wire with a grounding plug. The appliance must be grounded using a 3-hole properly grounded outlet. In the event of an electrical short circuit, grounding reduces the risk of electrical shock.
- If the appliance is of the grounded type, the extension cord should be a grounding 3-wire cord. If the power outlet is a standard 2-prong wall outlet, it is your personal responsibility and obligation to have it replaced with a properly grounded 3-prong wall outlet.
- Do not, under any circumstances, cut or remove the third (ground) prong from the power cord or use an adapter.
- Consult a qualified electrician if the grounding instructions are not completely understood, or if doubt exists as to whether the appliance is properly grounded.

### **WARNING**

*Fully unwind the cord before use.*

### SHORT CORD INSTRUCTIONS

Your Breville appliance is fitted with a short power supply cord as a safety precaution to prevent personal injury or property damage resulting from pulling, tripping or becoming entangled with a longer cord. Do not allow children to use or be near this appliance without close adult supervision.

Longer detachable power supply cords or extension cords are available and may be used if care is exercised. If an extension cord is used, (1) the marked electrical rating of the cord set or extension cord should be at least as great as the electrical rating of the appliance, (2) the cord should be arranged so that it will not drape over the countertop or tabletop where it can be pulled on by children or tripped over unintentionally and (3) the extension cord must include a 3-prong grounding plug.

### CSA DUTY CYCLE MARKING:

The Canadian Standards Authority requires any appliances capable of drawing over 1500W to be marked with a 'duty cycle' in minutes. For the BES900XL, this 'duty cycle' represents the maximum time for which the appliance will draw over 1500W during any 2 hour period of use. It does not indicate the appliance is unsafe for continuous use or is required to be switched off at certain intervals during normal use.

### CALIFORNIA PROPOSITION 65:

*(Applicable to California residents only).*

This product contains chemicals known to the State of California to cause cancer, birth defects or other reproductive harm.

**FOR HOUSEHOLD USE ONLY**  
**SAVE THESE INSTRUCTIONS**

# KNOW

your Breville Dual Boiler™

## FEATURES OF YOUR BREVILLE DUAL BOILER™

### TRIPLE HEAT SYSTEM

#### Dual Stainless Steel Boilers

Dedicated espresso and steam boilers for simultaneous milk texturing and espresso extraction at the optimum temperature.

#### Actively Heated Group Head

Commercial 58mm group head with embedded element for optimal thermal stability during extraction.

### PRECISION CONTROL

#### Electronic PID Temperature Control

Electronic temperature control delivers precise water temperature to 1°F (1°C) for optimum espresso flavor. User programmable.

#### Regulated Extraction Pressure

15 bar Italian pump with over-pressure valve (OPV) limits the maximum pressure throughout extraction to optimum levels.

#### Low Pressure Pre-Infusion

Gradually increases water pressure to gently expand grinds for an even extraction. User programmable.

#### Dual Pumps

Dedicated espresso and steam boiler pumps help maintain constant pressure throughout extraction.

#### Programmable Shot Temp

Allows user to adjust water temperature to achieve optimal espresso flavor.

### ADDITIONAL FEATURES

#### LCD Interface

Displays current settings and simplifies programming functions.

#### High Volume Instant Steam

Dedicated 32 fl. oz (950ml) steam boiler delivers instant and continuous steam.

#### Commercial Steam Wand

Stainless steel 360° swivel-action steam wand with 3 hole tip for a silkier texture.

#### Volumetric Control

Manual or programmed 1 & 2 cup shot volumes. User programmable.

#### Instant Hot Water

Dedicated Hot Water outlet for making Americanos or pre-heating cups.

#### 58mm Full Stainless Steel Portafilter

Helps to promote a more even extraction and is easier to clean.

#### Shot Clock

Displays duration of the espresso shot being extracted.

## KNOW YOUR BREVILLE DUAL BOILER™

All parts of the Dual Boiler™ that come into contact with coffee and water are BPA Free.

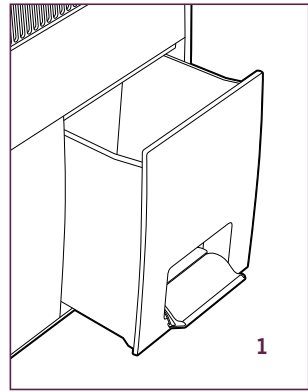

Register your unique serial number at [www.breville.com](http://www.breville.com) for exclusive product support.

Your serial number can be located when you remove the rear water tank. Include all numbers, hyphens and "US/CN" when registering. "0" - the number zero.

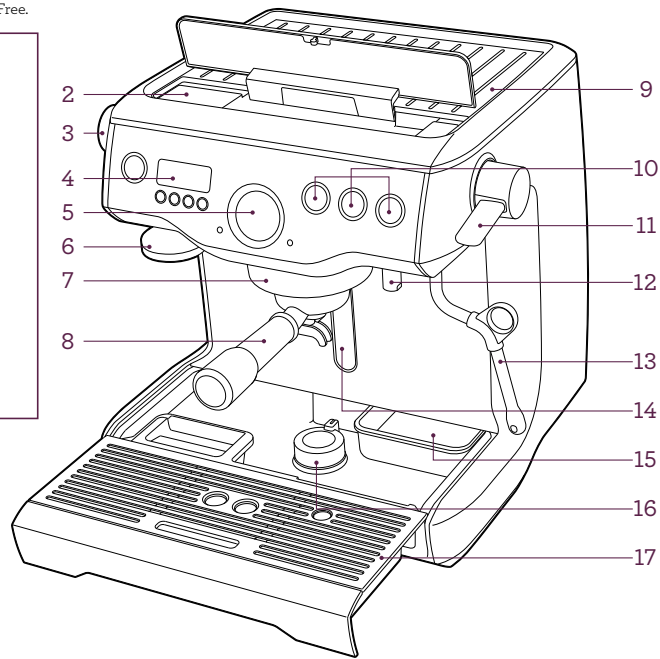

1. Rear 84 fl.oz (2.5L) removable water tank with integrated water filter.
2. Top-fill water tank lid
3. Hot water dial
4. Backlit LCD interface displays current settings and simplifies programming functions.
5. Espresso pressure gauge monitors extraction pressure.
6. Integrated & removable 58mm tamper
7. Actively heated 58mm group head with embedded element for thermal stability during extraction.
8. 58mm full stainless steel portafilter
9. 6 cup warming tray
10. Manual and programmable 1 & 2 cup buttons control extraction volume.
11. Easy to operate steam lever for instant and continuous steam.

12. Dedicated hot water outlet delivers instant hot water for Americanos & pre-heating cups.
13. 360° swivel action steam wand with 3 hole tip for a silkier texture.
14. Backlit water level indicator
15. Storage tray houses accessories when not in use.
16. Drop down swivel foot for easy maneuverability.
17. Removable drip tray with Empty Me! indicator.

### NOT SHOWN

15 bar Italian pump  
Dual stainless steel boilers  
Electronic PID temperature control  
Over-pressure valve (OPV)  
Low pressure pre-infusion

## KNOW YOUR BREVILLE DUAL BOILER™

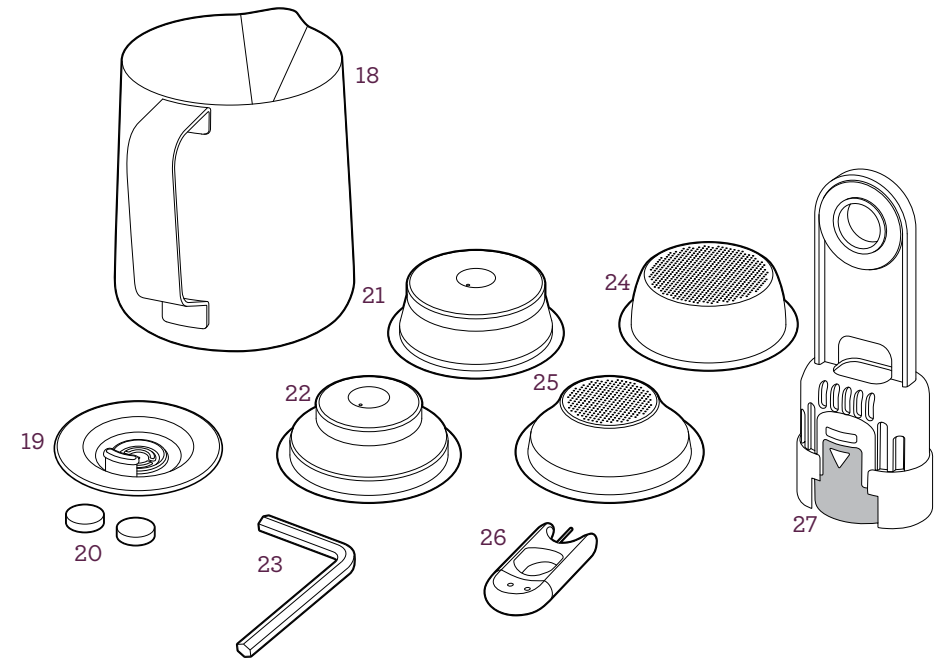

Power save mode powers down and switches machine off.

Safety thermal cut-out protection

### Accessories

18. Stainless steel frothing jug
19. Cleaning disc
20. Cleaning tablets
21. Dual wall filter basket (2 cup)
22. Dual wall filter basket (1 cup)
23. Allen key
24. Single wall filter basket (2 cup)
25. Single wall filter basket (1 cup)
26. Cleaning tool
27. Water filter holder and filter

### LCD INTERFACE

#### Display Modes

- Shot Temp
- Shot Clock Timer
- Clock

#### Programmable Functions

- Shot Temp
- Shot Volume - 1 & 2 cup
- Pre-Infusion duration & power
- Auto Start
- Temperature Unit - °F/°C
- Audio Volume

# OPERATING

your Breville Dual Boiler™

## OPERATING YOUR BREVILLE DUAL BOILER™

### BEFORE FIRST USE

#### Machine Preparation

Remove and discard all labels and packaging materials attached to your espresso machine. Ensure you have removed all parts and accessories before discarding the packaging.

Remove the water tank located at the back of the machine by pulling down the water tank handle. Remove the plastic bag containing the water filter and water filter holder. Clean parts and accessories (water tank, portafilter, filter baskets, jug) using warm water and a gentle dish washing liquid, then rinse well.

### CONDITIONING THE WATER FILTER

- Soak the water filter in a cup of water for 5 minutes, then rinse under cold running water.
- Wash the water filter holder with cold water, taking specific care to rinse the stainless steel mesh.

- Insert the water filter into the two parts of the water filter holder.
- Set Date Dial 2 months ahead
- To install the assembled water filter holder into the water tank, align the base of the water filter holder with the adapter inside the water tank. Push down to lock into place.
- Slide the water tank back into position at the back of the machine by pushing then lifting up the water tank handle.

### ⚠ CAUTION

*Do not descale this machine. Use the provided water filter especially if you have hard water. Change every 2 months. Contact Breville Consumer Service or visit [www.breville.com](http://www.breville.com) for replacement filters or for advice.*

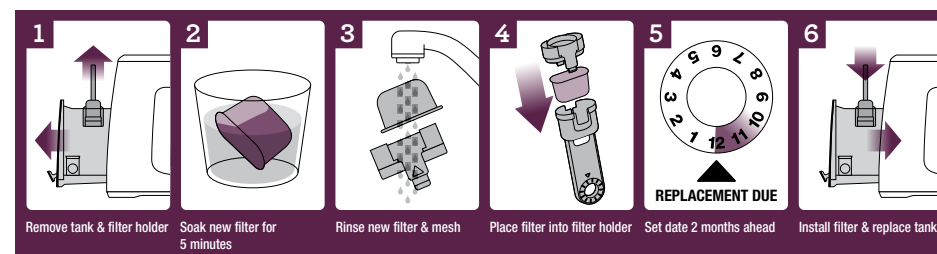

**FIRST USE**

**Initial Start Up**

- Fill water tank with cold, preferably filtered water. You can do this by either opening the top-fill water tank lid (push to open), or by removing the water tank at the back of the machine.

**CAUTION**

We recommend using cold, filtered water. We do not recommend the use of de-mineralized or distilled water as this may affect the taste of the coffee and how the machine is designed to function.

- Check STEAM LEVER and HOT WATER dial are in the CLOSED position.
- Press the POWER button to switch the machine On. The POWER button will flash and the LCD screen will display the current espresso boiler temperature.
- A pumping sound will be heard indicating empty boilers are being filled with water for the first time. This is normal.
- When the machine has reached the default operating temperature (200°F / 93°C), the POWER button light will stop flashing and the MANUAL, 1 CUP and 2 CUP buttons will illuminate. The machine is now in STANDBY mode, ready for the next step 'Flushing The Machine'.

**NOTE**

If the machine does not enter STANDBY mode, the boilers may need further "priming". Rotate the HOT WATER dial to the OPEN position. When water starts to flow from the Hot Water outlet, rotate the HOT WATER dial to the CLOSED position.

**Flushing The Machine.**

When the machine has reached STANDBY mode, run the following 3 steps:

1. Press 2 CUP button to run water through group head.
2. Rotate HOT WATER dial to the OPEN position and run for 30 seconds.
3. Move STEAM LEVER to the OPEN position and run for 10 seconds.

Repeat this cycle until tank is empty.

**TIP**

To easily maneuver your machine, use the drop down swivel foot located under the drip tray. When turned to the UNLOCK  position, the swivel foot drops down and lifts the machine upwards, making it easier to access the rear water tank or reposition the machine to another location.

**START UP**

Press the POWER button to switch the machine On. The POWER button will flash and the LCD screen will display the current espresso boiler temperature.

When the machine has reached the default operating temperature (200°F / 93°C), the POWER button light will stop flashing and the MANUAL, 1 CUP and 2 CUP buttons will illuminate. The machine is now in STANDBY mode ready for use.

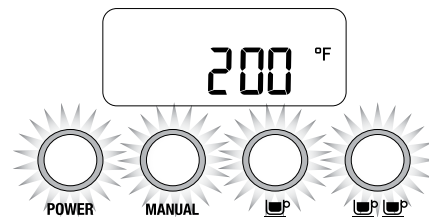

**NOTE**

The machine is in START UP mode when the POWER button light is flashing. During this time, the MANUAL, 1 CUP and 2 CUP buttons will be disabled. Similarly, if you press the MENU button during START UP mode and select SHOT VOL or CLEAN CYCLE, the LCD screen will display BUSY.

Always wait until the machine is in STANDBY mode. This is when the POWER button light stops flashing and the MANUAL, 1 CUP and 2 CUP buttons illuminate.

**POWER SAVE MODE**

The machine will enter POWER SAVE mode after remaining idle for 1 hour and turn Off completely if not used for a continuous 4 hour period (refer to 'Auto Power Off', page 21).

Pressing any button during POWER SAVE mode (except POWER), or operating the STEAM LEVER or HOT WATER dial will cause the machine to enter START UP mode.

Pressing the POWER button during POWER SAVE will turn the machine Off.

**LCD INTERFACE**

**Display modes**

3 modes can be displayed on the LCD screen: Shot Temp, Shot Clock or Clock.

Press UP or DOWN arrow to change the display mode.

**1. Shot Temp**

Displays selected extraction temperature. The default is set at 200°F (93°C), but can be changed from 190°F - 205°F (86°C - 96°C).

See 'Extraction Temperature', page 16.



**2. Shot Clock**

Displays duration of current espresso extraction in seconds. See 'Extraction Guide', page 27.

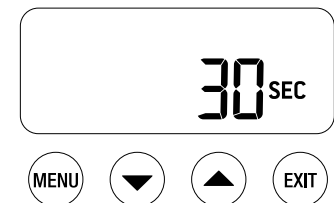

**3. Clock**

Displays current time. The default is 12:00AM if the time has not been set. See 'Set Clock', page 17.





**GENERAL OPERATION**

**1 CUP BUTTON**

Press 1 CUP button once to extract a single shot of espresso at the pre-programmed volume (approx. 1oz / 30ml). The extraction will start using the low pressure pre-infusion.

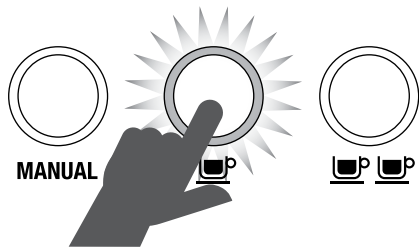

The machine will stop after 1 CUP volume has been extracted and will return to STANDBY mode.

**2 CUP BUTTON**

Press 2 CUP button once to extract a double shot of espresso at the pre-programmed volume (approx. 2oz / 60ml). The extraction will start using the low pressure pre-infusion.

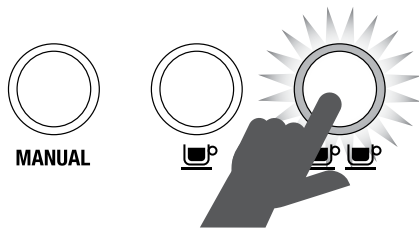

The machine will stop after 2 CUP volume has been extracted and will return to STANDBY mode.

**MANUAL BUTTON**

The MANUAL button allows you to control the espresso pour volume to suit your preference.

Press MANUAL button once to start the espresso extraction. The extraction will start using the low pressure pre-infusion.

Press MANUAL button again to stop extraction.

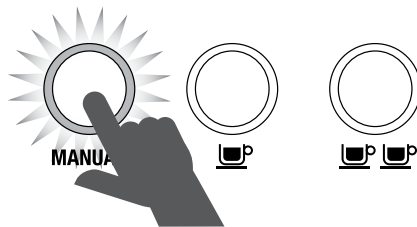

**NOTE**

To stop an extraction at any time, press the 1 CUP, 2 CUP or MANUAL button and the machine will return to STANDBY mode.

**NOTE**

To reprogram the 1 CUP or 2 CUP pour volume to suit your preference, refer to 'Shot Volume', page 16.

**STEAM**

For instant steam, move STEAM LEVER to OPEN position. The STEAM LED will illuminate.

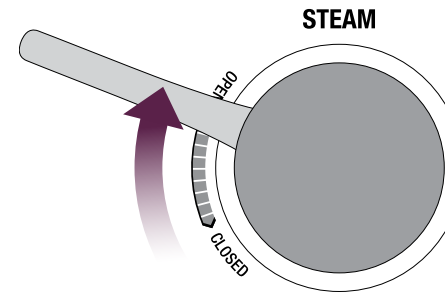

To turn steam off, move STEAM LEVER to CLOSED position. The machine will return to STANDBY mode.

**CAUTION: BURN HAZARD**

*Pressurized steam can still be released, even after machine has been switched off.*

*Children must always be supervised.*

**HOT WATER**

For instant hot water, rotate the HOT WATER dial to OPEN position. The HOT WATER LED will be On.

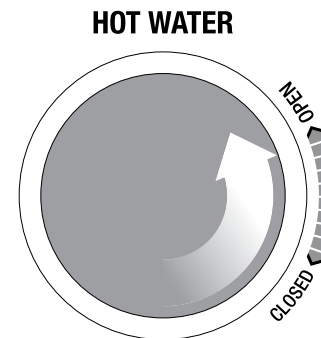

To turn hot water off, rotate the HOT WATER dial to CLOSED position. The machine will return to STANDBY mode.

**NOTE**

The HOT WATER dial will cease to dispense hot water after approx. 30 seconds. Depending on the size of your cup, you may need to close, then re-open the HOT WATER dial. See 'HOT WATER LED Flashing', page 21.

**NOTE**

You cannot run hot water and extract espresso at the same time.

**LCD PROGRAMMING FUNCTIONS**

To program the machine, press MENU button once. The LCD will display all programming functions. Continue to press MENU button until the function you'd like to program is flashing.

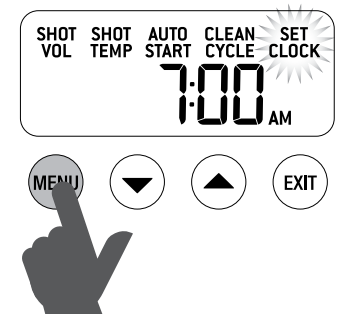

At any stage during programming, press EXIT to return to STANDBY mode.

**NOTE**

The MENU button is disabled during an extraction pour, or when the STEAM LEVER or HOT WATER dial are OPEN.



### SHOT VOLUME

#### 1 CUP Volume Programming

Press MENU button until SHOT VOL icon flashes and 1 CUP is displayed on the LCD screen.

Press 1 CUP button to start espresso extraction. Press 1 CUP again once desired volume of espresso has been extracted.

The machine will beep twice. Press the EXIT button to set the new 1 CUP volume.

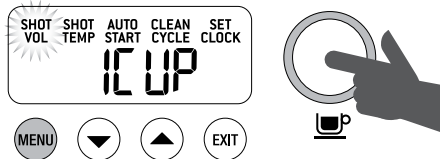

#### 2 CUP Volume Programming

Press MENU button until SHOT VOL icon flashes and 2 CUP is displayed on the LCD screen.

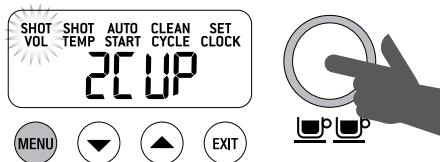

Press 2 CUP button to start espresso extraction. Press 2 CUP again once desired volume of espresso has been extracted.

The machine will beep twice. Press the EXIT button to set the new 2 CUP volume.

#### NOTE

To reset machine to original default settings, refer to 'Resetting Default Settings', page 19.

### EXTRACTION TEMPERATURE

Press MENU button until SHOT TEMP icon flashes. The LCD will display the current shot temperature setting.

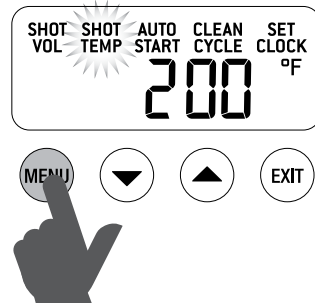

Press UP or DOWN arrow to adjust SHOT TEMP to the desired setting. The default is set at 200°F (93°C) but can be changed from 190°F - 205°F (86°C - 96°C).



The new SHOT TEMP setting will be displayed on the LCD screen. Press the EXIT button to set the new extraction temperature.

The optimum temperature will depend on the origin of the coffee beans, their freshness and degree of roast.

We recommend a temperature range between 194°F - 203°F (90°C - 95°C) for optimal flavor.

### SET CLOCK

Setting the clock is optional. Press MENU button until SET CLOCK icon flashes.

The default is 12.00AM if time has not been set.

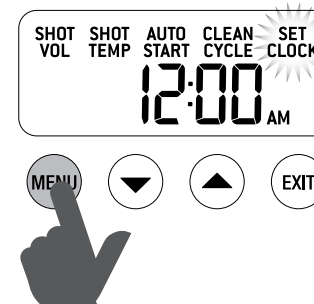

Press UP or DOWN arrow to adjust the time. For faster scrolling, press and hold the UP or DOWN arrow. Press the EXIT button to set the clock.

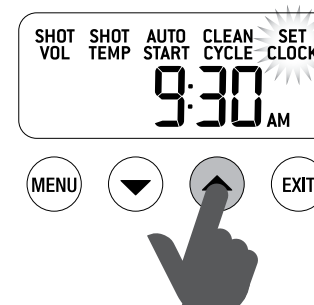

### AUTO START

Auto Start is optional. It allows you to program the specific time when the machine will automatically turn on. By programming your machine, you will not have to wait for it to pre-heat. We recommend programming the machine to start 30 minutes before you plan to use it.

#### AUTO START - TURNING THE FEATURE ON/OFF

Press MENU button until AUTO START icon flashes and the current Auto Start setting (ON or OFF) is displayed on the LCD screen.

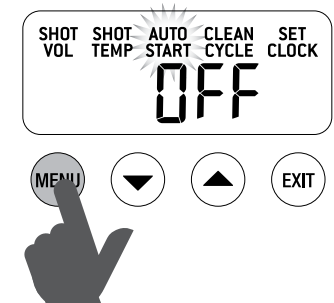

Press UP or DOWN arrow to set the AUTO START to ON or OFF.

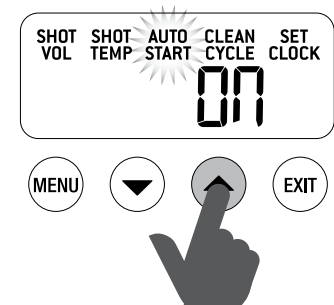

If AUTO START is ON, the LCD will display a clock icon.

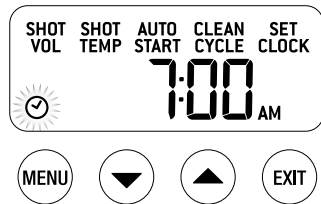

### Auto Start - Setting the ON time

Ensure Auto Start is set to ON.

Press MENU button until AUTO START icon flashes and the current Auto Start time is displayed on the LCD screen.

The default AUTO START time is 7:00AM.



Press UP or DOWN arrow to adjust AUTO START to the desired time. For faster scrolling, press and **hold** the UP or DOWN arrow. Press the EXIT button to set the new Auto Start time.

### CLEAN CYCLE

Select this feature when the LCD screen displays CLEAN ME! Refer to page 22 and 29 for instructions.



### RESETTING DEFAULT SETTINGS

The machine has the following default settings:

1. Temperature - 200°F (93°C)
2. Pre-Brew Infusion - PP60, Pd07 seconds
3. Auto Start - OFF
4. Auto Start Time - 7:00AM
5. Audio - LO
6. Clock - 12:00am
7. Temperature Unit - Fahrenheit
8. Auto Power Off - On
9. 1 CUP default volume - approx. 1oz/30ml
10. 2 CUP default volume - approx. 2oz/60ml

To reset machine to original default settings, first ensure machine is switched Off. Press and hold 1 CUP & 2 CUP buttons and then press the POWER button.

The LCD will display REST. All programmed settings will be reset to the original default settings.



The machine will return to STANDBY mode.

### ADVANCED FUNCTIONS

#### Press & Hold - 1 CUP

Press & hold 1 CUP button to deliver water to the group head at full pump pressure and release button to stop extraction.

This by-passes the pre-infusion step and delivers water to the group head at full pump pressure. This function can be used when purging the group head.

#### Press & Hold - 2 CUP

Press & hold 2 CUP button to deliver water to the group head at full pump pressure and release button to stop extraction.

This by-passes the pre-infusion step and delivers water to the group head at full pump pressure. This function can be used when purging the group head.

#### Press & Hold - MANUAL

Press & hold the MANUAL button to deliver water to the group head at low pre-infusion pressure. When MANUAL button is released, water will continue at full pump pressure. Press MANUAL button again to stop extraction.

This function can be used to manually control the pre-infusion duration.

**ADVANCED PROGRAMMING**

**Pre-Infusion Programming**

Press UP and DOWN arrows together to enter PRE-INFUSION programming mode. Press MENU button to move between Pre-Infusion Duration (Pd) and Pre-Infusion Power (PP).

**Pre-Infusion Duration (Pd)**

The LCD will display the current Pre-Infusion Duration. Press UP or DOWN arrow to vary time.

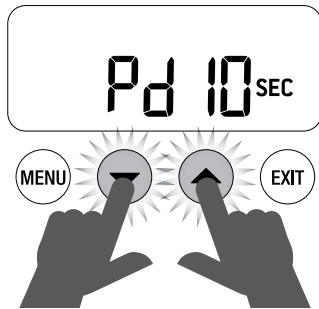

We recommend a range between 5-15secs as being optimum. Press EXIT button to set the new Pre-Infusion Duration.

**Pre-Infusion Power (PP)**

The LCD will display current Pre-Infusion Power as a percentage of total pump power. Press UP or DOWN arrow to vary power.

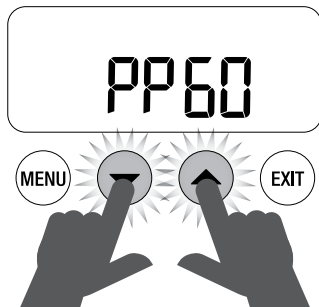

We recommend a range between 55-65 as being optimum. Press EXIT button to set the new Pre-Infusion Power.

**Temperature Unit - °F/°C**

Press POWER button to switch machine Off. While holding DOWN arrow, press the POWER button. The LCD will display the current temperature unit (°F or °C).

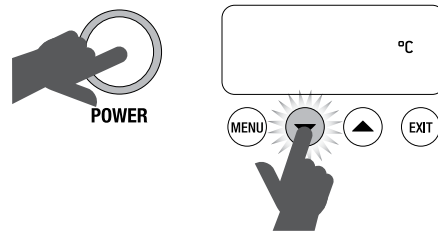

Press UP or DOWN arrow to select desired temperature unit. Press the EXIT button to set the new temperature unit.

**Machine Audio**

Machine Audio refers to the volume level of the 'beeps' heard.

- HI - high volume
- LO - low volume
- OFF - no volume

Press POWER button to switch machine Off. While holding UP arrow, press the POWER button. The LCD will display the current audio volume.

Press UP or DOWN arrow to select desired volume. Press the EXIT button to set the new volume.

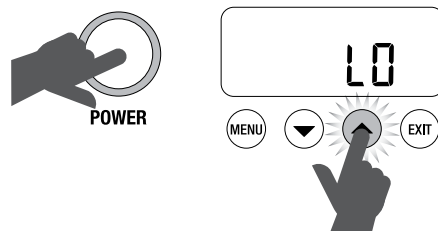

**Auto Power Off**

The AUTO POWER Off feature will switch the machine Off if it remains idle for more than 4 hours.

To disable this feature so the machine remains On continuously, do the following: Ensure machine is switched Off. Hold down MENU button and press POWER button.

The current AUTO POWER OFF setting (ON or OFF) will flash on the LCD screen.

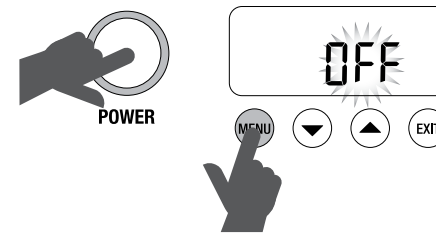

Press UP or DOWN arrow to select AUTO POWER ON or OFF. Press EXIT button to set.

**ALERTS**

**STEAM LED Flashing At START UP**

The machine will not enter START UP mode when the STEAM LEVER is in the OPEN position and the STEAM LED is flashing. Move the STEAM LEVER to the CLOSED position for the machine to enter START UP mode.

**HOT WATER LED Flashing At START UP**

The machine will not enter START UP mode when the HOT WATER dial is in the OPEN position and the HOT WATER LED is flashing.

Move the HOT WATER dial to the CLOSED position for the machine to enter START UP mode.

**HOT WATER LED Flashing**

The HOT WATER LED will flash when the hot water function has been operating for longer than approx. 30 seconds.

Hot water will cease to dispense. Move the HOT WATER dial to the CLOSED position, then back to the OPEN position if more hot water is required.

**Fill Tank**

The machine will detect a low water level. The FILL TANK icon will be displayed on the LCD screen. Add water to the tank.

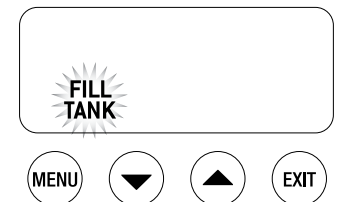

### Clean Me!

The machine will detect when 200 extractions have been carried out since the last clean cycle.

The CLEAN ME! icon will be displayed on the LCD screen the next time the machine enters START UP mode.



For information on how to clean the machine, refer to 'Cleaning Cycle', page 29.

### Service

To ensure a long life of optimal brewing and steaming performance, it is important the machine is serviced by an authorized Breville service agent when the 'SERVICE' prompt scrolls across the LCD screen.

The 'SERVICE' prompt will appear after 6,000 cycles - approximately 4-5 years of regular use in a domestic environment. The frequency of this prompt will depend on your frequency of use.

Contact Breville Consumer Service for advice.

# COFFEE MAKING TIPS & PREPARATION

## COFFEE MAKING TIPS & PREPARATION

### PRE-HEATING

#### Heating your cup or glass

A warm cup will help maintain the coffee's optimal temperature. Pre-heat your cup by rinsing with hot water from the Hot Water outlet and place on the cup warming tray.

#### Heating the portafilter and filter basket

A cold portafilter and filter basket can reduce the extraction temperature enough to significantly affect the quality of your espresso. Always ensure the portafilter and filter basket are pre-heated with hot water from the Hot Water outlet before initial use.

### NOTE

Always wipe the portafilter and filter basket dry before dosing with ground coffee as moisture can encourage 'channeling' where water by-passes the ground coffee during extraction.

### SELECTING FILTER BASKET

#### Single Wall Filter Baskets

Use Single Wall filter baskets if grinding fresh whole coffee beans.

Single Wall filter baskets allow you to experiment with grind and dose to create a more balanced espresso.

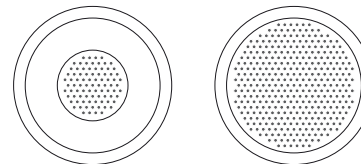

#### Dual Wall Filter Baskets

Use Dual Wall filter baskets if using pre-ground coffee.

Dual Wall filter baskets regulate the pressure and help to optimize the extraction regardless of the grind, dose or freshness.

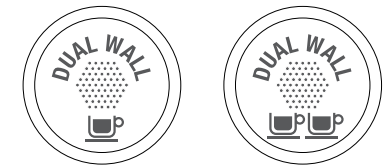

### NOTE

Regardless of whether you use Single Wall or Dual Wall filter baskets, use the 1 cup basket when brewing a single cup and the 2 cup basket when brewing two cups or a stronger single cup or mug.

### THE GRIND

If grinding coffee beans, the grind size should be fine but not too fine. The grind size will affect the rate at which the water flows through the ground coffee in the filter basket and the taste of the espresso.

If the grind is too fine (looks like powder and feels like flour when rubbed between fingers), the water will not flow through the coffee even when under pressure. The resulting espresso will be OVER-EXTRACTED, dark in color and bitter in flavor.

If the grind is too coarse the water will flow through the ground coffee in the filter basket too quickly. The resulting espresso will be UNDER-EXTRACTED and lacking in color and flavor.

**COFFEE DOSE AND TAMPING**

- Wipe filter basket with a dry cloth.
- If using Single Wall filter baskets, grind just enough coffee to fill the filter basket. You may need to experiment with how long the grinder needs to run to achieve the correct dose.
- Tap the portafilter several times to distribute the coffee evenly in the filter basket.
- Tamp down firmly (using approx. 30-40lbs or 15-20kg of pressure). The amount of pressure is not as important as consistent pressure every time.
- As a guide to dose, the top edge of the metal cap on the tamper should be level with the top of the filter basket after the coffee has been tamped.

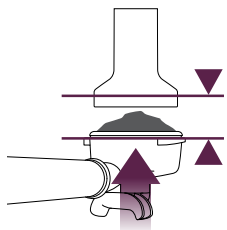

- Wipe excess coffee from the rim of the filter basket to ensure a proper seal in the group head is achieved.

**PURGING THE GROUP HEAD**

- Before placing the portafilter into the group head, run a short flow of water through the group head by pressing and holding the 1 CUP button. This will purge any ground coffee residue from the group head and stabilize the temperature prior to extraction.

**INSERTING THE PORTAFILTER**

Place the portafilter underneath the group head so the handle is aligned with the INSERT position. Insert the portafilter into the group head and rotate to the right until the handle is past the center and is securely locked in place. Rotating past the center will not damage the silicone seal.

**EXTRACTING ESPRESSO**

- Place pre-warmed cup(s) beneath the portafilter and press the MANUAL, 1 CUP or 2 CUP button for the required volume.
- As a guide, the espresso will start to flow after 10-14 seconds (infusion time) and should be the consistency of dripping honey.
- If the espresso starts to flow after less than 6 seconds you have either under dosed the filter basket and/or the grind is too coarse. This is an UNDER-EXTRACTED shot.
- If the espresso starts to drip but doesn't flow after 15 seconds, then you have either over dosed the filter basket and/or the grind is too fine. This is an OVER-EXTRACTED shot.

A great espresso is about achieving the perfect balance between sweetness, acidity and bitterness.

The flavor of your coffee will depend on many factors, such as the type of coffee beans, degree of roast, freshness, coarseness or fineness of the grind, dose of ground coffee, and tamping pressure.

Experiment by adjusting these factors just one at a time to achieve the taste of your preference.

**TEXTURING MILK**

- Always start with fresh cold milk.
- Fill the jug just below the "V" at the bottom of the spout.
- Position the steam tip above the drip tray and lift the STEAM LEVER to purge the steam wand of any condensed water.
- Insert the steam tip ¼-¾" (1-2cm) below the surface of the milk, close to the right hand side of the jug at the 4 o'clock position.
- Move the STEAM LEVER to the OPEN position.
- Keep the tip just under the surface of the milk until the milk is spinning clockwise, producing a vortex (whirlpool effect).
- With the milk spinning, slowly lower the jug. This will bring the steam tip to the surface of the milk & start to introduce air into the milk. You may have to gently break the surface of the milk with the tip to get the milk spinning fast enough.
- Keep the tip at or slightly below the surface, continuing to maintain the vortex. Texture the milk until sufficient volume is obtained.
- Lift the jug to lower the tip beneath the surface, but keep the vortex of milk spinning. The milk is at the correct temperature (140-149°F or 60-65°C) when the jug is hot to touch.

- Move the STEAM LEVER to the CLOSED position BEFORE taking the tip out of the milk.
- Set the jug to one side, lift the STEAM LEVER to purge out any residual milk from the steam wand and wipe steam wand with a damp cloth.
- Tap the jug on the bench to collapse any bubbles.
- Swirl the jug to "polish" and re-integrate the texture.
- Pour milk directly into the espresso.
- The key is to work quickly, before the milk begins to separate.

**HINTS & TIPS**

- Always use freshly ground coffee for a superior flavor and body.
- Use freshly roasted coffee beans, with a 'roasted on' date and use within 2 weeks of 'roasted on' date.
- Store coffee beans in a cool, dark and dry container. Vacuum seal if possible.
- Buy coffee beans in small batches to reduce the storage time and store no more than one weeks supply at any time.
- Grind beans immediately before brewing as ground coffee quickly loses its flavor and aroma.

**EXTRACTION GUIDE**

	GRIND	GRIND DOSE	TAMP	SHOT TIME
<b>OVER EXTRACTED</b> BITTER • ASTRINGENT	TOO FINE	TOO MUCH	TOO HEAVY	OVER 40 SEC
<b>BALANCED</b>	OPTIMUM	10g** 1 CUP 18g** 2 CUP	30-40lbs (15-20kg)	25-35 SEC
<b>UNDER EXTRACTED</b> UNDERDEVELOPED • SOUR	TOO COARSE	TOO LITTLE	TOO LIGHT	UNDER 20 SEC

\*\* Breville's filter baskets have been designed for 10g/18g, a larger volume than the industry standard of 7g/14g. Using less than 10g/18g may affect the espresso produced.



# CARE & CLEANING

## CARE & CLEANING

### CLEANING CYCLE

- CLEAN ME! will be displayed on LCD to indicate when a cleaning cycle is required (approx. 200 shots).
- Insert the 1 CUP filter basket into the portafilter, followed by the supplied cleaning disc, followed by 1 cleaning tablet.
- Lock the portafilter into the group head, ensuring it is rotated to the right until the handle is past the center and is securely locked in place.
- Ensure the water tank is filled with cold water and empty the drip tray.
- Press MENU button until CLEAN CYCLE icon flashes and PUSH is displayed on the LCD screen.

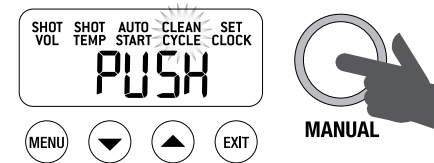

- To start the cleaning cycle press the illuminated MANUAL button.
- The CLEAN CYCLE icon will flash and the machine will start to countdown from 370 seconds.
- When the cleaning cycle has finished, remove the portafilter and ensure the tablet has completely dissolved. If the tablet has not dissolved, repeat the steps above, without inserting a new tablet.
- The cleaning cycle is now complete. Rinse the portafilter and filter basket thoroughly to remove any tablet residue before using.

### CONDITIONING THE WATER FILTER

- Discard the used water filter. Soak a new filter in a cup of water for 5 minutes, then rinse under cold running water.
- Wash the water filter holder with cold water, taking specific care to rinse the stainless steel mesh.
- Insert the new water filter into the two parts of the water filter holder.
- Set Date Dial 2 months ahead.
- To install the assembled water filter holder into the water tank, align the base of the water filter holder with the adapter inside the water tank. Push down to lock into place.
- Slide the water tank back into position at the back of the machine by pushing then lifting up the water tank handle.

#### NOTE

To purchase additional water filters, visit [www.Breville.com](http://www.Breville.com) or call Breville Consumer Service.

#### CAUTION

*Do not descale this machine. Use the provided water filter especially if you have hard water. Change every 2 months. Contact Breville Consumer Service for advice.*

## CARE & CLEANING

### CLEANING THE STEAM WAND

- Immediately after texturing milk, wipe the steam wand with a damp cloth and purge (by lifting the STEAM LEVER for a few seconds).
- If any of the holes in the tip of the steam wand become blocked, ensure the STEAM LEVER is in the CLOSED position and clean using the pin on the end of the provided cleaning tool.
- If steam wand remains blocked, remove the tip using the integrated spanner in the cleaning tool and soak in hot water. Screw tip back onto the steam wand using the integrated spanner in the cleaning tool.

### CLEANING THE FILTER BASKETS AND PORTAFILTER

- The filter baskets and portafilter should be rinsed under hot water directly after use to remove all residual coffee oils.
- If the holes in the filter baskets become blocked, dissolve a cleaning tablet in hot water and soak filter basket and portafilter in solution for approx. 20 minutes. Rinse thoroughly.

### CLEANING THE SHOWER SCREEN

- The group head interior and shower screen should be wiped with a damp cloth to remove any ground coffee particles.
- Periodically purge the machine with hot water (see 'Advanced Functions', page 19) with the filter basket and portafilter in place, without ground coffee, to rinse out any residual coffee.

### CLEANING THE DRIP & STORAGE TRAY

- The drip tray should be removed, emptied and cleaned after each use or when the drip tray indicator is showing Empty Me!
- Remove grill from the drip tray. Wash both in warm soapy water. The Empty Me! indicator can also be removed from the drip tray.
- The storage tray can be removed and cleaned with a soft, damp cloth (do not use abrasive cleansers, pads or cloths which can scratch the surface).

### CLEANING THE OUTER HOUSING & CUP WARMING TRAY

- The outer housing and cup warming tray can be cleaned with a soft, damp cloth. Polish with a soft, dry cloth. Do not use abrasive cleansers, pads or cloths which can scratch the surface.

#### NOTE

Do not clean any of the parts or accessories in the dishwasher.

## CARE & CLEANING

### USING THE ALLEN KEY

Over time, the silicone seal surrounding the shower screen will need to be replaced to ensure optimum brewing performance.

1. Press the Power button to turn the machine Off and unplug the cord from the power outlet.
2. Carefully remove the rear water tank and drip tray, taking particular care if they are full.
3. Using a skewer or similar, clean the center of the screw of any residual coffee.
4. Insert the shorter end of the Allen Key into the center of the screw. Turn counter-clockwise to loosen the screw.



5. Once loosened, carefully remove and retain the screw, stainless steel shower screen and black dispersion plate. Make note of the side of the shower screen and dispersion plate that are facing downwards. This will make re-assembly easier. Wash the shower screen and dispersion plate in warm soapy water, then dry thoroughly.

6. Remove the silicone seal with your fingers or a pair of long-nose pliers. Insert the new seal, flat side first, so the ribbed side is facing you.



7. Re-insert the dispersion plate, then the shower screen, then the screw. With your fingers, turn the screw clockwise for 2-3 revolutions then insert the Allen Key to tighten until the screw is flush with the shower screen.
8. Re-insert the drip tray and rear water tank.

Contact Breville Consumer Service or visit [www.breville.com](http://www.breville.com) for replacement silicone seals or for advice.

# TROUBLESHOOTING

## TROUBLESHOOTING

PROBLEM	POSSIBLE CAUSES	WHAT TO DO
<b>The HOT WATER LED flashes when the machine is turned On</b>	<ul style="list-style-type: none"> <li>HOT WATER dial is OPEN.</li> </ul>	Turn the HOT WATER dial to the CLOSED position.
<b>The STEAM LED flashes when the machine is turned On</b>	<ul style="list-style-type: none"> <li>STEAM LEVER is OPEN.</li> </ul>	Move the STEAM LEVER to the CLOSED position.
<b>Water does not flow from the group head</b>	<ul style="list-style-type: none"> <li>Machine has not reached operating temperature.</li> </ul>	Allow time for the machine to reach operating temperature. The POWER light will stop flashing when machine is ready.
	<ul style="list-style-type: none"> <li>Water tank is empty.</li> </ul>	Fill tank.
	<ul style="list-style-type: none"> <li>Water tank is not fully inserted and locked into position.</li> </ul>	Push water tank in fully and lock latch closed.
<b>FILL TANK on LCD screen, but water tank is full</b>	<ul style="list-style-type: none"> <li>Water tank is not fully inserted and locked into position.</li> </ul>	Push water tank in fully and lock latch closed.
<b>No Steam or Hot Water</b>	<ul style="list-style-type: none"> <li>Machine is not turned On.</li> </ul>	Ensure the machine is plugged in and the POWER button is On.
<b>No Hot Water</b>	<ul style="list-style-type: none"> <li>Water tank is empty.</li> </ul>	Fill water tank.
<b>No Steam</b>	<ul style="list-style-type: none"> <li>Steam Wand is blocked.</li> </ul>	Use the pin on the end of the provided cleaning tool. If steam wand remains blocked, remove the tip using the integrated spanner in the cleaning tool and soak in hot water. Screw tip back onto the steam wand using the integrated spanner in the cleaning tool.

## TROUBLESHOOTING

PROBLEM	POSSIBLE CAUSES	WHAT TO DO
<b>The machine is On but ceases to operate</b>		Turn machine Off. Wait for 60 minutes and turn machine back On.  If problem persists, call Breville Consumer Service.
<b>Steam pouring out of group head</b>		Turn machine Off. Wait for 60 minutes and turn machine back On.  If problem persists, call Breville Consumer Service.
<b>Espresso only drips from the portafilter spouts, restricted flow</b>	• Coffee is ground too finely.	Use slightly coarser grind.
	• Too much coffee in the filter basket.	Lower dose of coffee.
	• Coffee tamped too firmly.	Tamp between 30-40lbs or 15-20kg of pressure.
	• The filter basket may be blocked.	Use the fine pin on the provided cleaning tool to clear the outlet hole(s) on the under side of the filter basket. If it continues to be blocked, dissolve a cleaning tablet in hot water and soak filter basket and portafilter in the solution for approx. 20 minutes. Rinse thoroughly.

## TROUBLESHOOTING

PROBLEM	POSSIBLE CAUSES	WHAT TO DO
<b>Espresso runs out too quickly</b>  <b>and/or</b>  <b>Pressure gauge not reaching 9 bar</b>	• The coffee is ground too coarse.	Use slightly finer grind.
	• Not enough coffee in the filter basket.	Increase dose of coffee.
	• Coffee not tamped firmly enough.	Tamp between 30-40lbs or 15-20kg of pressure.
		If the above suggestions do not help, check the machine. Place an EMPTY Dual Wall filter basket into the portafilter (either 1 CUP or 2 CUP). Press the MANUAL button. If the pressure gauge reads over 5 bar try re-pulling a shot, with coffee, using the 3 suggestions above (finer grind, increase dose, increase tamp). If the pressure gauge reads below 5 bar, call Breville Consumer Service.
<b>Coffee not hot enough</b>	• Cups not pre-heated.	Rinse cups under hot water outlet and place on cup warming tray.
	• Milk not hot enough (if making a cappuccino or latte etc).	Heat milk until base of the jug becomes hot to touch.
	• Extraction temperature is too low.	Increase extraction temperature. See 'Extraction Temperature', page 16.
<b>No crema</b>	• Coffee beans are stale.	Buy freshly roasted coffee with a "roasted on" date.
	• Using Single Wall Filter Baskets with pre-ground coffee.	Ensure you use Dual Wall Filter Baskets with pre-ground coffee.

## TROUBLESHOOTING

PROBLEM	POSSIBLE CAUSES	WHAT TO DO
<b>Espresso runs out around the edge of the portafilter</b>  <b>and/or</b>  <b>Portafilter comes out of the group head during an extraction</b>	<ul style="list-style-type: none"> <li>Portafilter not inserted in the group head correctly.</li> </ul>	Ensure portafilter is rotated to the right until the handle is past the center and is securely locked in place. Rotating past the center will not damage the silicone seal.
	<ul style="list-style-type: none"> <li>There are coffee grounds around the filter basket rim.</li> </ul>	Clean excess coffee from the rim of the filter basket to ensure a proper seal in group head.
	<ul style="list-style-type: none"> <li>Filter basket rim is wet or underside of portafilter lugs are wet. Wet surfaces reduce the friction required to hold the portafilter in place whilst under pressure during an extraction.</li> </ul>	Always ensure filter basket and portafilter are dried thoroughly before filling with coffee, tamping and inserting into the group head.
	<ul style="list-style-type: none"> <li>Too much coffee in the filter basket.</li> </ul>	Ensure upper edge of the metal cap on the tamper is level with the rim of the filter basket after tamping.
<b>Unable to set Auto Start time</b>	<ul style="list-style-type: none"> <li>Clock not set.</li> </ul>	Set clock.
<b>E1, E2 or E3 error message on LCD screen</b>	<ul style="list-style-type: none"> <li>An error that cannot be reset by the user has occurred.</li> </ul>	Call Breville Consumer Service.

## TROUBLESHOOTING

PROBLEM	POSSIBLE CAUSES	WHAT TO DO
<b>Coffee puck is sticking to the shower screen</b>	<ul style="list-style-type: none"> <li>This is normal and happens occasionally. The dry puck feature creates a slight vacuum on top of the coffee puck which will occasionally hold the puck against the shower screen instead of leaving it in the filter basket.</li> </ul>	
<b>Pumps continue to operate / Steam is very wet &amp; spitty / Hot water outlet leaks</b>	<ul style="list-style-type: none"> <li>Using de-mineralized or distilled water which is affecting how the machine is designed to function.</li> </ul>	We recommend using cold, filtered water. We do not recommend using water with no/low mineral content such as de-mineralized or distilled water. If the problem persists, contact Breville Consumer Service.

# COFFEES TO TRY

## COFFEES TO TRY



### CAPPUCCINO

A single shot of espresso with textured milk and garnished with drinking chocolate.



### ESPRESSO

Intense and aromatic, it is also known as an espresso or short black and is served in a small cup or glass.



### LATTÉ

A latté consists of a single espresso with textured milk and approximately ½" (10mm) of foam



### MACCHIATO

Traditionally served short, the macchiato is also poured as an Americano with a dash of milk or a dollop of textured milk.



### AMERICANO

Add hot water first, then a shot of espresso (single or double) so that crema is maintained.

**TIP: The HOT WATER dial will cease to dispense hot water after approx. 30 seconds. Depending on the size of your cup, you may need to close, then re-open the HOT WATER dial.**



### RISTRETTO

A ristretto is an extremely short espresso of approximately ½ fl. oz (15ml), distinguished by its intense flavor and aftertaste.



# FÉLICITATIONS

pour l'achat de votre produit Breville

Inscrivez-vous en ligne pour le soutien technique et les offres exclusives.\*

Consommateurs américains: [www.brevilleusa.com](http://www.brevilleusa.com)

Consommateurs canadiens: [www.breville.ca](http://www.breville.ca)

\*L'enregistrement n'est pas un substitut à la preuve d'achat lorsque vous soumettez une réclamation de garantie.

## TABLE DES MATIÈRES

- 42 Breville vous recommande la sécurité avant tout
- 45 Faites la connaissance de votre Dual Boiler<sup>MC</sup> de Breville
- 49 Fonctionnement de votre Dual Boiler<sup>MC</sup> de Breville
- 62 Trucs & préparation du café
- 68 Entretien et nettoyage
- 72 Guide de dépannage
- 78 Suggestions de café

Chez Breville, la sécurité occupe une place de choix. Nous concevons et fabriquons des produits destinés aux consommateurs sans jamais perdre de vue la sécurité de notre précieuse clientèle. De plus, nous vous demandons d'être très vigilant lorsque vous utilisez un appareil électrique et de respecter les mesures de sécurité suivantes:

## IMPORTANTES MESURES DE SÉCURITÉ

### LISEZ TOUTES LES INSTRUCTIONS

Lorsque vous utilisez un appareil électrique, des mesures de sécurité élémentaires doivent être respectées, incluant ce qui suit:

- Lisez attentivement toutes les instructions avant d'utiliser l'appareil et conservez-les pour consultation future.
- Retirez et disposez de tout matériel d'emballage, étiquettes promotionnelles ou collants avant d'utiliser la machine à espresso pour la première fois.
- Ne placez pas la machine à espresso sur le bord d'un comptoir ou d'une table durant l'utilisation. Assurez-vous que la surface est plane, propre, sèche et libre de toutes substances.
- Ne placez pas la machine à espresso sur ou près d'un élément chauffant au gaz ou électrique, et évitez qu'elle ne touche un four chaud.
- N'utilisez pas la machine à espresso sur une surface métallique comme, par exemple, le plateau d'égouttement d'un lavabo.
- Assurez-vous que la machine à espresso est correctement assemblée avant de la brancher et de la faire fonctionner.
- Cet appareil n'est pas conçu pour fonctionner à l'aide d'une minuterie externe ou d'un système de commande à distance.
- Utilisez uniquement de l'eau froide, préférablement filtrée, dans le réservoir. N'utilisez aucun autre liquide. Nous ne recommandons pas l'usage d'eau déminéralisée ou distillée qui pourrait altérer le goût du café et la façon dont la machine à espresso doit fonctionner.
- N'utilisez jamais la machine à espresso si le réservoir est vide.

- Assurez-vous que le porte-filtre est fermement inséré et verrouillé dans la tête d'infusion. Tournez-le vers la droite jusqu'à ce que la poignée dépasse le centre et soit bien verrouillée en place. N'ayez crainte d'excéder légèrement le centre, cela n'endommagera en rien le joint de silicone.
- Ne retirez jamais le porte-filtre durant le cycle d'infusion, car la machine fonctionne sous pression.
- Ne touchez pas aux surfaces chaudes. Utilisez les poignées ou boutons. Laissez la machine à espresso refroidir avant de la déplacer ou de nettoyer les pièces.
- Ne laissez pas la machine à espresso sans surveillance lorsqu'elle est en marche.
- Ne mettez rien d'autre que des tasses sur le chauffe-tasse du dessus de la machine.
- Éteignez toujours la machine à espresso en appuyant sur le bouton de démarrage POWER et débranchez l'appareil s'il est laissé sans surveillance ou non utilisé, ou avant de le nettoyer, de tenter de le déplacer, de démonter, l'assembler ou le ranger.
- Gardez l'appareil et les accessoires propres. Respectez les consignes de nettoyage décrites dans ce livret.
- L'utilisation d'accessoires non recommandés par Breville peut causer des risques d'incendie, de choc électrique ou de blessures.

### IMPORTANTES MESURES DE SÉCURITÉ POUR TOUT APPAREIL ÉLECTRIQUE

- Déroulez entièrement le cordon avant l'utilisation.
- Pour vous protéger contre les chocs électriques, n'immergez pas le cordon d'alimentation, la fiche ou l'appareil dans l'eau ou tout autre liquide.

- Ne laissez pas le cordon d'alimentation pendre d'une table ou d'un comptoir, toucher des surfaces chaudes ou se nouer.
- Cet appareil n'est pas conçu pour être utilisé par des personnes (incluant les enfants) avec des facultés physiques, sensorielles ou mentales réduites, ou manque d'expérience ou de connaissance requise, à moins d'avoir été préparés ou supervisés par une personne responsable de leur sécurité.
- Surveillez les enfants pour qu'ils ne jouent pas avec l'appareil.
- Cet appareil est conçu pour un usage domestique seulement. Utilisez-le uniquement aux fins prévues. Ne l'utilisez pas à l'extérieur ou dans un véhicule ou un bateau en mouvement.
- Il est recommandé de vérifier régulièrement l'appareil. Ne l'utilisez pas si le cordon d'alimentation, la fiche électrique ou l'appareil sont endommagés de quelque façon que ce soit. Cessez immédiatement l'utilisation et appelez le Service aux consommateurs de Breville pour le faire examiner, réparer ou ajuster.
- Pour tout entretien autre que le nettoyage, visitez [www.Breville.com](http://www.Breville.com) ou appelez le Service aux consommateurs de Breville.
- Cet appareil est équipé d'un cordon d'alimentation muni d'un fil et d'une fiche reliés à la terre. Il doit être branché dans une prise à trois ouvertures correctement reliée à la terre. Advenant un court-circuit, la mise à la terre réduira les risques de chocs électriques.
- Si l'appareil est relié à la terre, la corde de rallonge doit être à 3 fils et reliée à la terre. Si la prise murale est standard à 2 ouvertures, il est de votre responsabilité et obligation de la remplacer par une prise à 3 ouvertures correctement reliée à la terre.
- En aucune circonstance ne devez-vous couper ou retirer la troisième broche (reliée à la terre) du cordon d'alimentation ou utiliser un adaptateur.
- Consultez un électricien qualifié si vous ne comprenez pas les instructions de mise à la terre ou doutez que l'appareil soit correctement relié à la terre.

## ATTENTION

*Déroulez complètement le cordon avant l'usage.*

### COURT CORDON D'ALIMENTATION

Votre appareil Breville est muni d'un court cordon d'alimentation très sécuritaire qui prévient les blessures corporelles ou les dommages pouvant être causés par le fait de tirer, trébucher ou s'enchevêtrer dans un cordon plus long. Ne laissez pas les enfants utiliser ou être à proximité de l'appareil sans supervision d'un adulte.

Les cordons d'alimentation détachables ou les cordes de rallonge peuvent être utilisés avec précaution. Si vous utilisez une corde de rallonge: (1) sa capacité électrique doit être équivalente ou supérieure à la capacité électrique de l'appareil; (2) la corde ne doit pas pendre d'un comptoir ou d'une table où de jeunes enfants pourraient s'y suspendre ou trébucher accidentellement; (3) la corde de rallonge doit être munie d'une fiche à trois broches reliée à la terre.

### INDICATION DU FACTEUR D'UTILISATION 'CSA'

L'Association canadienne de normalisation (CSA) exige que le 'facteur d'utilisation' en minutes soit inscrit sur tout appareil consommant plus de 1500 W. Pour la BES900XL, ce facteur d'utilisation représente la durée maximale pour laquelle l'appareil consomme plus de 1500 W durant une période d'utilisation de 2 heures. Cela ne signifie pas pour autant que l'appareil n'est pas sécuritaire pour une utilisation continue ou qu'il doit être éteint à intervalles donnés durant un usage normal.

**PROPOSITION 65 DE LA CALIFORNIE:**

(Applicable aux résidents de la Californie seulement). Cet appareil contient des produits chimiques connus de l'État de la Californie comme pouvant causer le cancer, des malformations congénitales ou tout autre problème de reproduction.

**USAGE DOMESTIQUE SEULEMENT  
CONSERVEZ CES INSTRUCTIONS**

# FAITES LA CONNAISSANCE

de votre Dual Boiler<sup>MC</sup> de Breville

## TRIPLE SYSTÈME DE CHAUFFAGE

### Chaudières jumelées en acier inoxydable

Les deux chaudières dédiées à la vapeur et à l'espresso moussent le lait et simultanément extraient l'espresso à la température optimale.

### Tête d'infusion à chauffage actif

Tête d'infusion commerciale de 58 mm avec élément intégré pour une stabilité thermique maximale durant l'extraction.

## CONTRÔLE DE PRÉCISION

### Contrôle électronique de température PID

Le contrôle électronique de température achemine l'eau de façon précise à 1°F (1°C) près pour optimiser la saveur de l'espresso. Programmable par l'utilisateur.

### Pression d'extraction régularisée

La pompe italienne de 15 bars avec soupape de surpression (OPV) garde la pression maximale au plus haut niveau durant toute l'extraction.

### Pré-infusion à basse pression

Augmente graduellement la pression de l'eau pour que les grains de café gonflent uniformément. Programmable par l'utilisateur.

### Pompes jumelées

Les deux pompes dédiées à la vapeur et à l'espresso contribuent à maintenir une pression constante tout au long de l'extraction.

### Température d'extraction programmable

Permet d'ajuster la température de l'eau pour obtenir un espresso à saveur optimale.

## CARACTÉRISTIQUES ADDITIONNELLES

### Interface ACL

Affiche les réglages en cours et simplifie la programmation des fonctions.

### Vapeur instantanée à haut volume

La chaudière de 32 oz (950 ml) dédiée à la vapeur produit une vapeur instantanée et continue.

### Buse vapeur commerciale

Buse vapeur pivotante sur 360° en acier inoxydable avec embout à 3 orifices pour une texture veloutée.

### Contrôle volumétrique

Volume d'espresso simple ou double, manuel ou programmé. Programmable par l'utilisateur.

### Eau chaude instantanée

Sortie dédiée à l'eau chaude pour Americanos ou préchauffage des tasses.

### Porte-filtre en acier inoxydable de 58 mm

Favorise une extraction plus uniforme et facilite le nettoyage.

### Minuteur d'extraction

Affiche la durée d'extraction de l'espresso.

Toutes les pièces de la Dual Boiler<sup>™</sup> qui sont en contact avec le café et l'eau sont sans BPA.

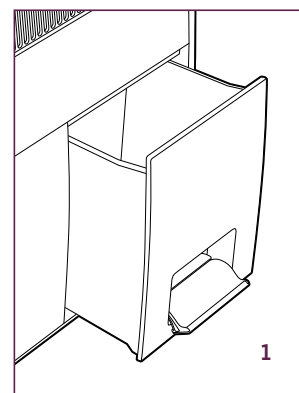

Enregistrez votre numéro de série unique à : [www.breville.com](http://www.breville.com) pour un soutien technique exclusif.

Vous trouverez le numéro de série en retirant le réservoir d'eau arrière. Inscrivez tous les chiffres, tirets et "US/CN" lors de l'enregistrement. "0" = le chiffre zéro

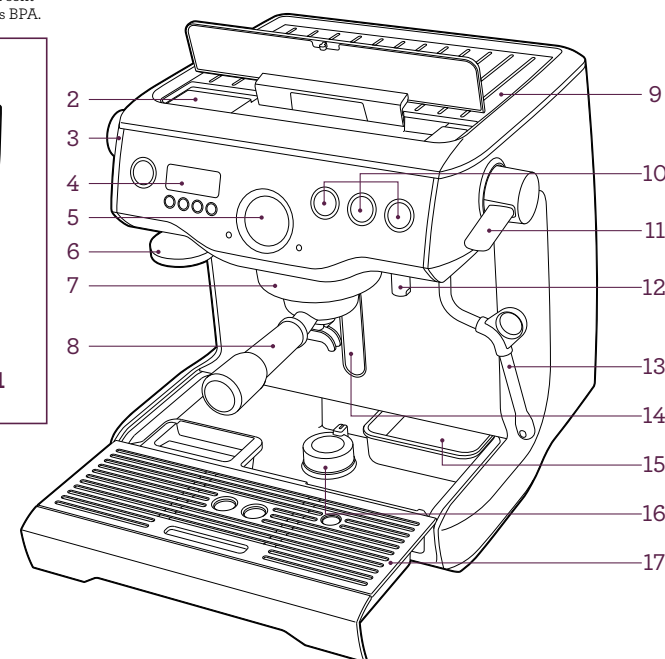

1. Réservoir d'eau arrière amovible de 2,5L (84 oz) avec filtre à eau intégré.
2. Couvercle pour remplissage du réservoir par le haut
3. Cadran d'eau chaude
4. Interface ACL rétroéclairé - affiche les réglages en cours et simplifie la programmation des fonctions.
5. Manomètre à espresso - contrôle la pression d'extraction.
6. Bourroir intégré & amovible de 58 mm
7. Tête d'infusion à chauffage actif avec élément intégré pour stabilité thermique durant l'extraction.
8. Porte-filtre de 58mm en acier inoxydable
9. Réchaud pour 6 tasses
10. Touches manuelle et programmable pour 1 ou 2 tasses - contrôlent le volume d'extraction.
11. Levier de vapeur facile à utiliser pour vapeur instantanée et continue.
12. Sortie dédiée à l'eau chaude - achemine l'eau chaude instantanément pour Americanos et préchauffage des tasses
13. Buse vapeur pivotante sur 360° avec embout à 3 orifices pour une texture onctueuse.
14. Indicateur de niveau d'eau rétroéclairé
15. Tiroir de rangement pour les accessoires non utilisés
16. Pied inclinable pivotant pour maniement facile
17. Plateau d'égouttement amovible avec indicateur "Empty me!" (Videz-moi).

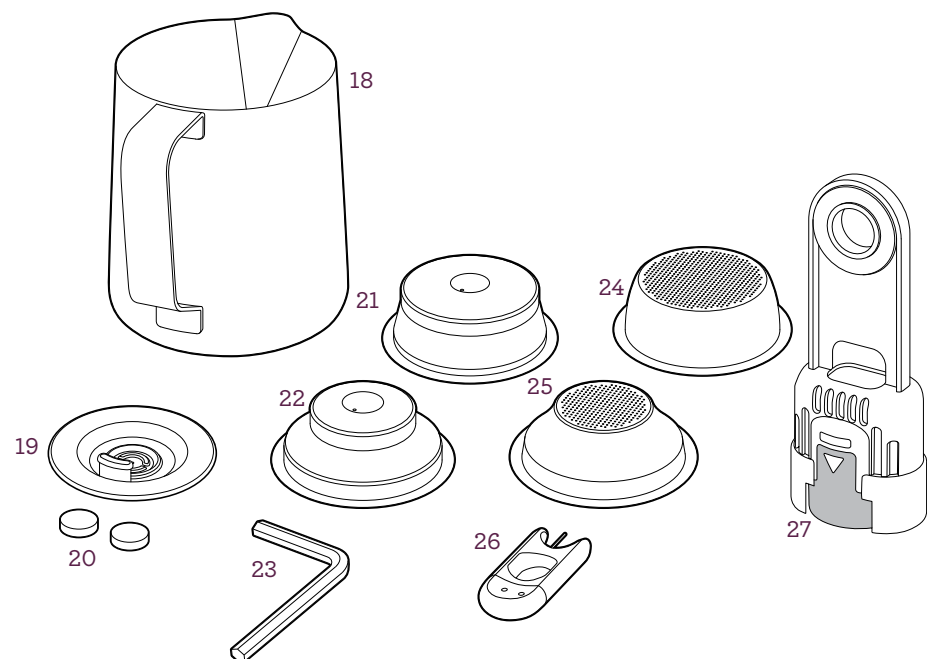

### NON ILLUSTRÉS

- Pompe italienne de 15 bars
- Chaudières jumelées en acier inoxydable
- Contrôle électronique de la température PID
- Valve de surpression (OVP)
- Pré-infusion à basse pression
- Mode d'économie d'énergie diminue la puissance et éteint la machine.
- Coupe-circuit thermique sécuritaire

### Accessoires

- 18. Pichet à mousser en acier inoxydable
- 19. Disque de nettoyage
- 20. Tablettes de nettoyage
- 21. Panier-filtre à double paroi (2 tasses)
- 22. Panier-filtre à double paroi (1 tasse)
- 23. Clé Allen
- 24. Panier-filtre à simple paroi (2 tasses)

- 25. Panier-filtre à simple paroi (1 tasse)
- 26. Outil de nettoyage
- 27. Support de filtre à eau et filtre

### INTERFACE ACL

#### Modes d'affichage

- Température d'extraction
- Minuteur d'extraction
- Horloge

#### Fonctions programmables

- Température d'extraction
- Volume d'espresso - 1 & 2 tasses
- Durée et puissance de pré-infusion
- Démarrage automatique
- Unités de température - °C/°F
- Volume du son

# FONCTIONNEMENT

de votre Dual Boiler<sup>MC</sup> de Breville

## AVANT LA PREMIÈRE UTILISATION

### Préparation de la machine

Retirez et disposez de tout matériel d'emballage et étiquettes promotionnelles de votre machine à espresso. Assurez-vous d'avoir en mains toutes les pièces et accessoires avant de jeter le matériel d'emballage.

Retirez le réservoir d'eau logé à l'arrière de la machine en tirant la poignée du réservoir vers le bas. Retirez le sac de plastique contenant le filtre à eau et le porte-filtre. Lavez les pièces et accessoires (réservoir, porte-filtre, paniers-filtres, pichet) à l'eau chaude savonneuse (savon liquide délicat), puis rincez à fond.

### PRÉPARATION DU FILTRE À EAU

- Faites tremper le filtre à eau dans une tasse d'eau durant 5 minutes, puis rincez à l'eau froide du robinet.
- Lavez le porte-filtre à l'eau froide en prenant soin de bien rincer les mailles en acier inoxydable.

- Insérez le filtre à eau dans les deux parties du porte-filtre.
- Fixez la date à 2 mois.
- Pour installer le porte-filtre assemblé dans le réservoir d'eau, alignez la base du porte-filtre avec l'adaptateur à l'intérieur du réservoir. Appuyez pour bien verrouiller.
- Faites glisser le réservoir à l'arrière de la machine en poussant puis en relevant la poignée du réservoir.

### ⚠ ATTENTION

*Ne pas détartre la machine. Utilisez le filtre à eau fourni, spécialement si votre eau est dure. Changez le filtre tous les 2 mois. Contactez le Service aux consommateurs de Breville ou visitez [www.breville.com](http://www.breville.com) pour des filtres de remplacement ou pour des conseils.*

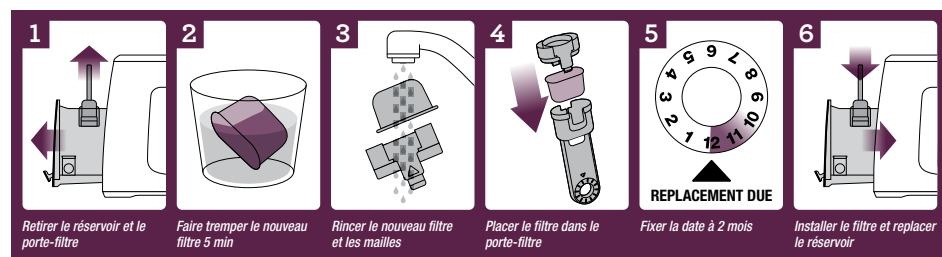

## PREMIÈRE UTILISATION

### Démarrage initial

- Remplissez le réservoir d'eau froide, préférablement filtrée. Pour ce faire, ouvrez le couvercle du réservoir (appuyez pour ouvrir) ou retirez le réservoir à l'arrière de la machine.

### ⚠ CAUTION

*Nous recommandons d'utiliser de l'eau froide, préférablement filtrée, et non de l'eau déminéralisée ou distillée qui pourrait altérer le goût du café et la façon dont la machine à espresso doit fonctionner.*

- Assurez-vous que le LEVIER DE VAPEUR et le cadran d'EAU CHAUDE sont en position FERMÉE.
- Appuyez sur la touche POWER pour faire démarrer la machine. La touche POWER clignotera et l'écran ACL affichera la température actuelle de l'eau dans la chaudière.
- Un son de pompage se fera entendre, indiquant que les chaudières sont en train de se remplir d'eau pour la première fois. Cela est normal.
- Lorsque la machine aura atteint la température de fonctionnement par défaut (200°F/93°C), le voyant lumineux de la touche POWER cessera de clignoter et les touches 'MANUAL', 1 TASSE et 2 TASSES s'illumineront. La machine est maintenant en mode VEILLE, prête pour la prochaine étape 'Purger la machine'.

### NOTE

Si la machine ne passe pas en mode veille, les chaudières peuvent avoir besoin d'être 'ré-amorcées'. Tournez le cadran d'eau chaude à la position OPEN (ouverte). Lorsque l'eau commence à couler de la sortie d'eau chaude, tournez le cadran à la position CLOSED (fermée).

### Purger la machine

Lorsque la machine sera entrée en mode VEILLE, suivez les 3 étapes suivantes:

- Appuyez sur la touche 2 TASSES pour faire passer l'eau à travers la tête d'infusion.
- Tournez le cadran d'EAU CHAUDE à la position OUVERTE et faites fonctionner durant 10 secondes.
- Tournez le LEVIER DE VAPEUR en position OUVERTE et faites fonctionner durant 10 secondes.

Répétez l'opération jusqu'à ce que le réservoir soit vide.

### TIP

Pour manipuler facilement la machine, utilisez le pied pivotant inclinable situé sous le plateau d'égouttement. Lorsqu'il est tourné en position de déverrouillage **G**, le pied se rabaisse, soulevant ainsi la machine et facilitant l'accès au réservoir arrière ou le déplacement de la machine à un autre endroit.

### DÉMARRAGE

Enfoncez la touche POWER pour faire démarrer la machine. La touche POWER clignotera et l'écran ACL affichera la température actuelle de l'eau dans la chaudière.



## FONCTIONNEMENT DE VOTRE DUAL BOILER<sup>MC</sup> DE BREVILLE

Lorsque la machine aura atteint la température par défaut (200°F/93°C), la touche POWER cessera de clignoter et les touches 'MANUAL', 1 TASSE et 2 TASSES s'illumineront. La machine est maintenant en mode VEILLE et prête à être utilisée.

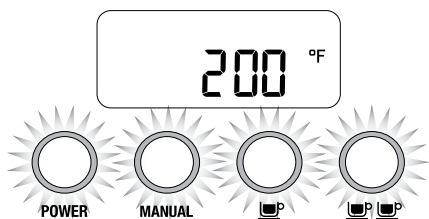

### NOTE

La machine est en mode de DÉMARRAGE lorsque la touche POWER clignote. Durant ce temps, les touches 'MANUAL', 1 TASSE et 2 TASSES seront désactivées. En même temps, si vous enfoncez la touche MENU durant le mode de DÉMARRAGE et sélectionnez SHOT VOL (volume d'espresso) ou CLEAN CYCLE (cycle de nettoyage), l'écran ACL affichera BUSY (occupé).

Attendez toujours que la machine soit en mode VEILLE, c'est-à-dire quand la touche POWER cesse de clignoter et que les touches 'MANUAL', 1 TASSE et 2 TASSES s'illuminent.

### MODE D'ÉCONOMIE D'ÉNERGIE

La machine entrera en mode d'ÉCONOMIE D'ÉNERGIE après être restée inactive pendant 1 heure, et s'éteindra si elle n'est pas utilisée pour une période ininterrompue de 4 heures (consultez la section 'Arrêt automatique' en page 60).

Si vous appuyez sur n'importe quelle touche durant le mode d'ÉCONOMIE D'ÉNERGIE (sauf la touche POWER) ou actionnez le

LEVIER DE VAPEUR ou le cadran d'EAU CHAUDE, la machine entrera en mode de DÉMARRAGE.

Si vous appuyez sur la touche POWER durant le mode d'ÉCONOMIE D'ÉNERGIE, la machine s'éteindra.

### INTERFACE ACL

#### Modes d'affichage

3 différents modes peuvent être affichés sur l'écran ACL: *Température d'extraction, durée d'extraction ou horloge.*

Appuyez sur les flèches HAUT ou BAS pour changer le mode d'affichage.

#### 1. Température d'extraction

Affiche la température d'extraction choisie. Le réglage par défaut est de 200°F (93°C) mais peut être modifié de 190°F à 205°F (86°C à 96°C). Voir 'Température d'extraction' en page 55.

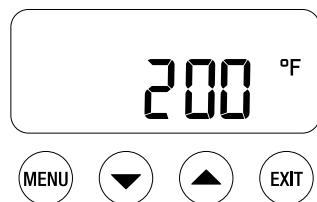

#### 2. Minuteur d'extraction

Affiche la durée actuelle d'extraction de l'espresso en secondes. Voir 'Guide d'extraction' en page 65.



## FONCTIONNEMENT DE VOTRE DUAL BOILER<sup>MC</sup> DE BREVILLE

### 3. Horloge

Affiche l'heure actuelle. Le réglage par défaut est 12:00AM (minuit), si vous ne l'avez pas changé. Voir 'Régler l'heure' en page 56.



### FONCTIONNEMENT GÉNÉRAL

#### TOUCHE 1 TASSE

Appuyez une fois sur la touche 1 TASSE pour extraire un espresso simple au volume préprogrammé (environ 1 oz / 30 ml). L'extraction débutera en pré-infusion en utilisant la basse pression.

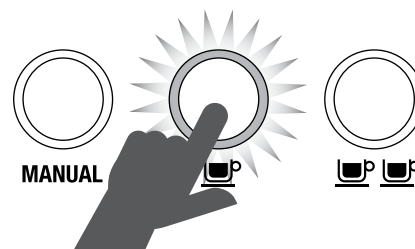

La machine s'arrêtera après que le volume pour 1 TASSE aura été extrait et retournera en mode VEILLE.

#### TOUCHE 2 TASSES

Appuyez une fois sur la touche 2 TASSES pour extraire un espresso double au volume préprogrammé (environ 2 oz / 60 ml). L'extraction débutera en pré-infusion en utilisant la basse pression.

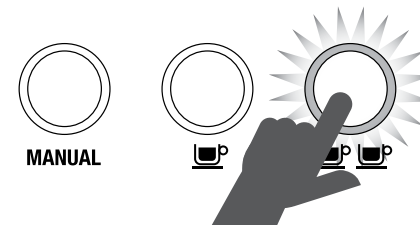

La machine s'arrêtera après que le volume pour 2 TASSES aura été extrait et retournera en mode VEILLE.

#### TOUCHE 'MANUAL'

La touche 'MANUAL' vous permet de contrôler le volume de l'espresso selon vos goûts.

Appuyez une fois sur la touche 'MANUAL' pour démarrer l'extraction. L'extraction débutera en pré-infusion en utilisant la basse pression.

Appuyez de nouveau sur la touche 'MANUAL' pour arrêter l'extraction.

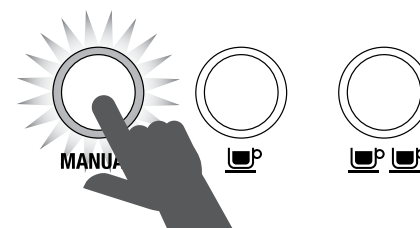

**NOTE**

Pour arrêter l'extraction en tout temps, appuyez sur l'une des touches 1 TASSE, 2 TASSES ou 'MANUAL' et la machine retournera en mode VEILLE.

**NOTE**

Pour reprogrammer à votre goût les volumes pour 1 TASSE ou 2 TASSES, reportez-vous à 'Volume d'espresso' en page 55.

**VAPEUR**

Pour de la vapeur instantanée, mettez le LEVIER DE VAPEUR en position OUVERTE. Le voyant de VAPEUR s'allumera.

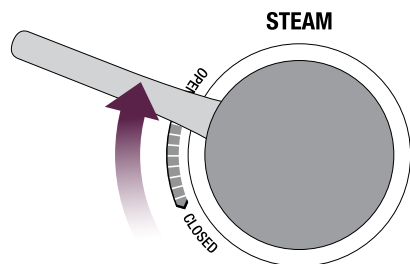

Pour arrêter la vapeur, mettez le LEVIER DE VAPEUR en position FERMÉE. La machine retournera en mode VEILLE.

**⚠ ATTENTION: RISQUE DE BRÛLURE**

De la vapeur pressurisée peut encore s'échapper de la machine, même après qu'elle soit éteinte.

Surveillez toujours les enfants.

**EAU CHAUDE**

Pour de l'eau chaude instantanée, tournez le cadran d'EAU CHAUDE en position OUVERTE. Le voyant d'EAU CHAUDE s'allumera.

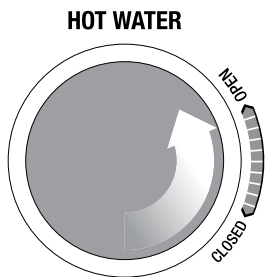

Pour arrêter l'eau chaude, tournez le cadran d'EAU CHAUDE en position FERMÉE. La machine retournera en mode VEILLE.

**NOTE**

Le cadran d'EAU CHAUDE cessera de distribuer l'eau chaude après environ 30 secondes. Selon la taille de votre tasse, vous pourriez avoir à fermer, puis rouvrir le cadran d'EAU CHAUDE. Voir 'Le VOYANT D'EAU CHAUDE clignote' en page 60.

**NOTE**

Vous ne pouvez faire couler l'eau chaude et extraire l'espresso en même temps.

**PROGRAMMATION DES FONCTIONS SUR ÉCRAN ACL**

Pour programmer la machine, appuyez une fois sur la touche MENU. L'écran ACL affichera toutes les fonctions programmables. Tenez la touche MENU enfoncée jusqu'à ce que la fonction que vous désirez programmer clignote.

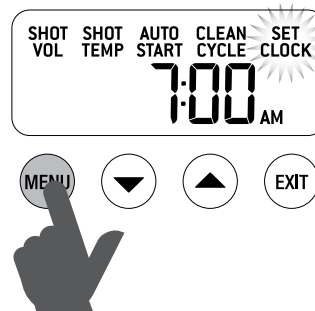

En tout temps durant la programmation, appuyez sur la touche EXIT pour retourner en mode VEILLE.

**NOTE**

Vous ne pourrez activer la touche MENU durant l'extraction ou lorsque le LEVIER DE VAPEUR ou le cadran d'EAU CHAUDE sont en position OUVERTE.

**VOLUME D'ESPRESSO**

**Programmation pour 1 TASSE**

Appuyez sur la touche MENU jusqu'à ce que l'icône SHOT VOL (volume d'espresso) clignote et que 1 CUP (1 TASSE) soit affiché sur l'écran ACL.

Appuyez sur la touche 1 TASSE pour démarrer l'extraction de l'espresso. Appuyez de nouveau sur la touche 1 TASSE une fois que le volume d'espresso aura été extrait.

La machine bipera à deux reprises. Appuyez sur la touche EXIT pour régler le nouveau volume de 1 TASSE.

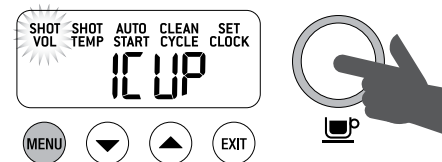

**Programmation pour 2 TASSES**

Appuyez sur la touche MENU jusqu'à ce que l'icône SHOT VOL (volume d'espresso) clignote et que 2 CUP (2 TASSES) soit affiché sur l'écran ACL.

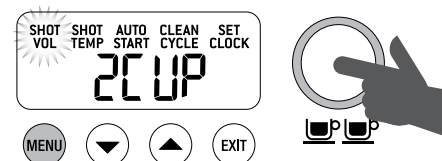

Appuyez sur la touche 2 TASSES pour démarrer l'extraction de l'espresso. Appuyez de nouveau sur la touche 2 TASSES une fois que le volume d'espresso aura été extrait.

La machine bipera à deux reprises. Appuyez sur la touche EXIT pour régler le nouveau volume de 2 TASSES.

**NOTE**

Pour rétablir les réglages par défaut, voir 'Rétablir les réglages par défaut' en page 58.

### TEMPÉRATURE D'EXTRACTION

Appuyez sur la touche MENU jusqu'à ce que l'icône SHOT TEMP (Température d'extraction) clignote. L'écran ACL affichera le réglage actuel de température.

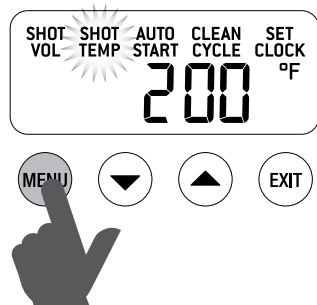

Appuyez sur les flèches HAUT ou BAS pour ajuster le réglage de température d'extraction. La température par défaut est de 200°F (93°C), mais peut être modifiée de 190-205°F (86-96°C).



Le nouveau réglage de température d'extraction (SHOP TEMP) sera affiché sur l'écran ACL. Appuyez sur la touche EXIT pour reprogrammer la nouvelle température d'extraction.

La température optimale dépendra de l'origine des grains de café, de leur fraîcheur et de leur degré de torréfaction.

Nous recommandons une température entre 194-203°F (90-95°C) pour une saveur optimale.

### RÉGLER L'HEURE

Le réglage de l'heure est facultatif. Appuyez sur la touche MENU jusqu'à ce que l'icône SET CLOCK (Régler l'heure) clignote. L'heure par défaut est 12:00AM (Minuit), si vous ne l'avez pas réglée.

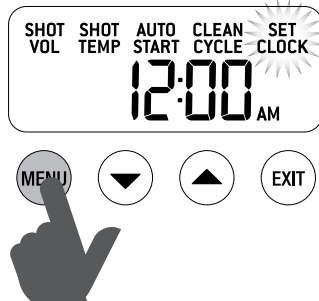

Appuyez sur une des flèches HAUT ou BAS pour ajuster l'heure. Pour accélérer le défilement, appuyez et maintenez enfoncée une des flèches HAUT ou BAS. Appuyez sur la touche EXIT pour régler l'heure.



### DÉMARRAGE AUTOMATIQUE

Le démarrage automatique est facultatif. Il vous permet de programmer le moment précis où la machine démarrera automatiquement. En programmant votre machine, vous n'aurez pas à attendre qu'elle préchauffe. Nous recommandons de programmer la machine pour qu'elle démarre 30 minutes avant le moment prévu de l'utilisation.

### DÉMARRAGE AUTOMATIQUE - RÉGLAGE ON/OFF (Marche/Arrêt)

Appuyez sur la touche MENU jusqu'à ce que l'icône AUTO START (Démarrage automatique) clignote et que le réglage actuel Auto Start (ON ou OFF) soit affiché sur l'écran ACL.

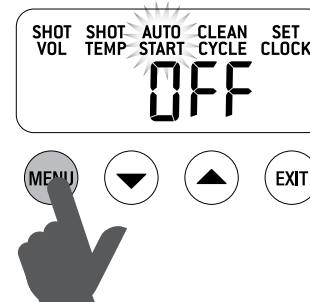

Appuyez sur les flèches HAUT ou BAS pour régler le DÉMARRAGE AUTOMATIQUE à ON ou OFF.

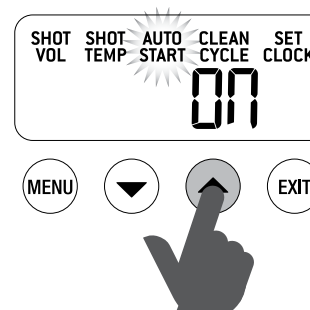

Si le DÉMARRAGE AUTOMATIQUE est activé (ON), l'écran ACL affichera l'icône de l'horloge.

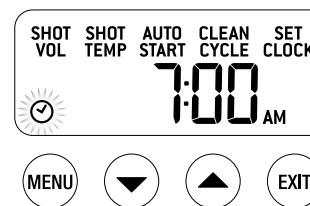

### Démarrage automatique - Régler la mise en marche (ON)

Assurez-vous que le démarrage automatique est activé (ON).

Appuyez sur la touche MENU jusqu'à ce que l'icône AUTO START clignote et que l'heure de démarrage automatique soit affichée sur l'écran ACL. L'heure de DÉMARRAGE AUTOMATIQUE par défaut est 7:00 AM.

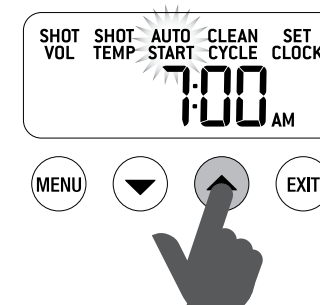

Appuyez sur une des flèches HAUT ou BAS pour ajuster le DÉMARRAGE AUTOMATIQUE à l'heure désirée. Pour accélérer le défilement, appuyez et maintenez enfoncée une des flèches HAUT ou BAS. Appuyez sur la touche EXIT pour régler la nouvelle heure de démarrage automatique.

### CYCLE DE NETTOYAGE

Sélectionnez cette fonction lorsque l'écran ACL affiche CLEAN ME! (Nettoyez-moi). Reportez-vous aux pages 61 et 69 pour les instructions.

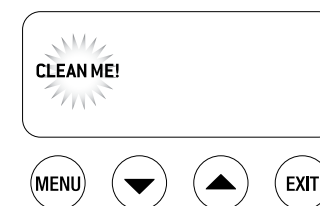

## RÉTABLIR LES RÉGLAGES PAR DÉFAUT

La machine a les réglages par défaut suivants:

1. Température - 200°F (93°C)
2. Pré-infusion - PP60, Pd07 secondes
3. Démarrage automatique - OFF
4. Heure du démarrage automatique 7:00 AM
5. Audio - LO
6. Heure - 12:00 AM
7. Degrés de température - Fahrenheit
8. Démarrage automatique Off - On
9. Volume par défaut 1 TASSE - environ 1oz/30ml
10. Volume par défaut 2 TASSES - ENVIRON 2oz/60ml

Pour rétablir les réglages par défaut originaux, assurez-vous d'abord que la machine est éteinte. Appuyez et tenez enfoncées les touches 1 TASSE & 2 TASSES, puis appuyez sur la touche POWER.

L'écran ACL affichera REST. Tous les réglages programmés seront rétablis aux réglages par défaut originaux.



La machine retournera en mode VEILLE.

## FONCTIONS AVANCÉES

### Appuyez et tenez - 1 TASSE

Appuyez et tenez enfoncée la touche 1 TASSE pour acheminer l'eau à pleine pression dans la tête d'infusion, puis relâchez la touche pour arrêter l'extraction.

Cela contourne l'étape de pré-infusion et achemine l'eau à pleine pression dans la tête d'infusion. Cette fonction peut être utilisée pour purger la tête d'infusion.

### Appuyez et tenez - 2 TASSES

Appuyez et tenez enfoncée la touche 2 TASSES pour acheminer l'eau à pleine pression dans la tête d'infusion, puis relâchez la touche pour arrêter l'extraction.

Cela contourne l'étape de pré-infusion et achemine l'eau à pleine pression dans la tête d'infusion. Cette fonction peut être utilisée pour purger la tête d'infusion.

### Appuyez et tenez - 'MANUAL'

Appuyez et tenez enfoncée la touche 'MANUAL' pour acheminer l'eau dans la tête d'infusion à basse pression de pré-infusion. Lorsque la touche 'MANUAL' est relâchée, l'eau continue de s'acheminer à pleine pression. Appuyez de nouveau sur la touche 'MANUAL' pour arrêter l'extraction.

Cette fonction peut être utilisée pour contrôler manuellement le temps de pré-infusion.

## PROGRAMMATION AVANCÉE

### Programmation de pré-infusion

Appuyez simultanément sur les flèches HAUT et BAS pour entrer en mode de programmation PRÉ-INFUSION.

Appuyez sur la touche MENU pour vous déplacer entre la durée de pré-infusion (Pd) et la puissance de pré-infusion (PP).

### Durée de pré-infusion (Pd)

L'écran ACL affichera la durée actuelle de pré-infusion.

Appuyez sur une des flèches HAUT ou BAS pour modifier la durée.

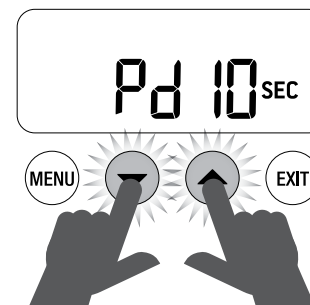

Nous recommandons qu'une durée optimale se situe entre 5-15 secondes. Appuyez sur la touche EXIT pour régler la nouvelle durée de pré-infusion.

### Puissance de pré-infusion (PP)

L'écran ACL affichera la puissance actuelle de pré-infusion, étant le pourcentage de la puissance totale de la pompe.

Appuyez sur une des flèches HAUT ou BAS pour varier la puissance.

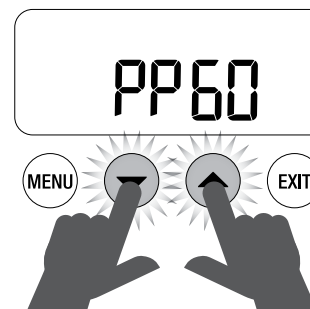

Nous recommandons qu'une puissance optimale se situe entre 55-65. Appuyez sur la touche EXIT pour régler la nouvelle puissance.

### Unité de température - °F/°C

Appuyez sur la touche POWER pour éteindre la machine.

Pendant que vous tenez enfoncée la flèche BAS, appuyez sur la touche POWER. L'écran ACL affichera l'unité de température actuelle (°F ou °C).

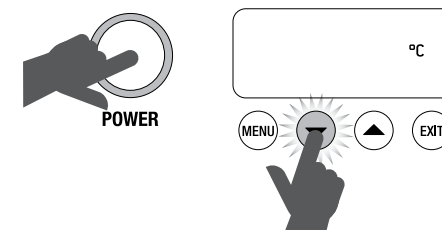

Appuyez sur une des flèches HAUT ou BAS pour choisir l'unité de température désirée. Appuyez sur la touche EXIT pour régler la nouvelle unité de température.

### Son de la machine

Le son de la machine se réfère au volume du signal sonore.

- HI - volume élevé
- LO - volume faible
- OFF - pas de volume

Appuyez sur la touche POWER pour éteindre la machine.

Pendant que vous tenez la flèche HAUT, appuyez sur la touche POWER. L'écran ACL affichera le volume de signal actuel.

Appuyez sur une des flèches HAUT ou BAS pour sélectionner le volume désiré. Appuyez sur la touche EXIT pour régler le nouveau volume du son.

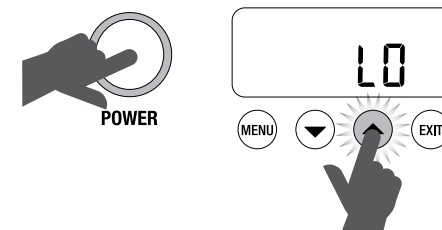

### Arrêt automatique

La fonction d'ARRÊT AUTOMATIQUE éteindra la machine si elle demeure inactive pendant plus de 4 heures.

Pour désactiver cette fonction et garder la machine en marche en permanence, procédez comme suit:

Vérifiez que la machine est éteinte. Tenez enfoncée la touche MENU et appuyez sur la touche POWER.

Le réglage actuel d'ARRÊT AUTOMATIQUE (ON ou OFF) clignotera sur l'écran ACL.

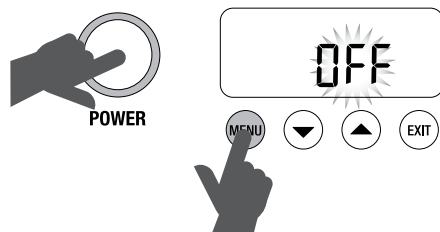

Appuyez sur une des flèches HAUT ou BAS pour sélectionner ON ou OFF. Appuyez sur la touche EXIT pour le réglage.

### ALERTES

#### Le voyant de VAPEUR clignote lors du démarrage

La machine ne pourra entrer en mode de DÉMARRAGE si le LEVIER DE VAPEUR est en position OUVÉRTE et que le voyant de VAPEUR clignote.

Déplacez le LEVIER DE VAPEUR en position FERMÉE pour que la machine entre en mode de DÉMARRAGE.

#### Le voyant d'EAU CHAUDE clignote lors du démarrage

La machine ne pourra entrer en mode de DÉMARRAGE si le cadran d'EAU CHAUDE est en position OUVÉRTE et que le voyant d'EAU CHAUDE clignote.

Tournez le cadran d'EAU CHAUDE en position FERMÉE pour que la machine entre en mode de DÉMARRAGE.

#### Le voyant d'EAU CHAUDE clignote

Le voyant d'EAU CHAUDE clignotera si la fonction d'eau chaude a été activée pendant plus de 30 secondes environ.

L'eau chaude cessera de couler. Tournez le cadran d'EAU CHAUDE en position FERMÉE, puis remettez-le en position OUVÉRTE, si plus d'eau chaude est requise.

#### Remplir le réservoir

La machine détectera un bas niveau d'eau. L'icône FILL TANK s'affichera sur l'écran ACL. Ajoutez de l'eau dans le réservoir.



### Clean me! (Nettoyez-moi)

La machine détectera que 200 extractions ont été réalisées depuis le dernier cycle de nettoyage.

L'icône CLEAN ME (Nettoyez-moi) sera affichée sur l'écran ACL lorsque la machine entrera en mode de DÉMARRAGE.

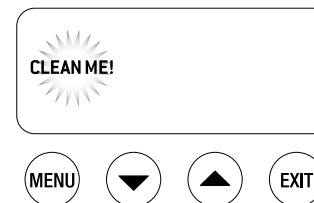

Pour les consignes de nettoyage de la machine, voir 'Cycle de nettoyage' en page 69.

### Service

Pour assurer une performance optimale d'infusion et de vapeur, il est important de faire vérifier la machine par un agent autorisé Breville lorsque le message 'SERVICE' défile rapidement sur l'écran ACL. Le message 'SERVICE' apparaîtra après 6,000 cycles - environ 4-5 ans d'usage domestique régulier. La fréquence de ce message dépendra de votre fréquence d'utilisation.

Contactez le Service aux consommateurs de Breville pour des conseils.

# TRUCS & PRÉPARATION DU CAFÉ

## TRUCS & PRÉPARATION DU CAFÉ

### PRÉCHAUFFAGE

#### Réchauffer votre tasse ou votre verre

Une tasse chaude permet de maintenir la température optimale du café. Préchauffez votre tasse en la rinçant directement sous la sortie d'eau chaude, et placez-la sur le chauffe-tasse.

#### Réchauffer le porte-filtre et le panier-filtre

Un porte-filtre et un panier-filtre froids peuvent abaisser la température d'extraction de façon considérable et ainsi affecter la qualité de votre espresso. Assurez-vous toujours d'avoir préchauffé le porte-filtre et le panier-filtre sous la sortie d'eau chaude avant la première utilisation.

#### NOTE

Asséchez toujours le porte-filtre et le panier-filtre avant d'ajouter la mouture, car l'humidité pourrait causer un effet de 'canalisation' où l'eau contourne la mouture durant l'extraction. .

### CHOISIR LE PANIER-FILTRE

#### Paniers-filtres à simple paroi

Utilisez les paniers-filtres à simple paroi pour les grains de café fraîchement moulus. Les paniers-filtres à simple paroi vous permettent d'expérimenter différentes moutures et différents dosages afin d'obtenir un espresso plus équilibré.

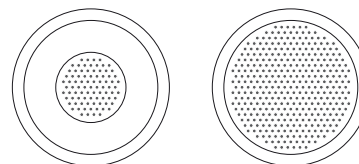

#### Paniers-filtres à double paroi

Utilisez les paniers-filtres à double paroi si vous utilisez du café prémoulu.

Les paniers-filtres à double paroi régularisent la pression et aident à optimiser l'extraction, peu importe la mouture, le dosage ou la fraîcheur.

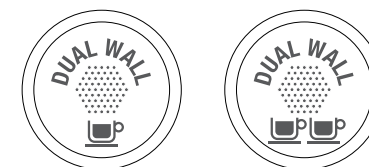

#### NOTE

Que vous utilisiez les paniers-filtres à simple ou double paroi, utilisez le filtre d'une tasse pour un espresso simple, et le filtre de deux tasses pour extraire deux tasses ou un espresso simple plus corsé, ou encore une chope.

### LA MOUTURE

Si vous moulez des grains de café, la texture de la mouture devrait être fine mais pas trop. La grosseur de la mouture affectera le débit d'eau passant à travers la mouture dans le porte-filtre et le goût de l'espresso.

Si la mouture est trop fine (ressemble à de la poudre et a la texture de la farine), l'eau ne passera pas à travers, même sous pression. Il en résultera un espresso SUREXTRAIT, foncé et amer.

Si la mouture est trop grossière, l'eau passera à travers trop rapidement dans le panier-filtre. Il en résultera un espresso SOUS-EXTRAIT, insipide et terne.



### DOSAGE ET TASSAGE DU CAFÉ

- Essuyez le panier-filtre avec un chiffon sec.
- Si vous utilisez les paniers-filtres à simple paroi, moulez juste assez de café pour remplir le panier-filtre. Vous devrez peut-être expérimenter le temps de moulage nécessaire pour obtenir le bon dosage.
- Tapoter le porte-filtre à plusieurs reprises pour répartir uniformément le café dans le panier-filtre.
- Tassez fermement (en utilisant environ 30-40 lb ou 15-20 kg de pression). La force de pression n'est pas aussi importante que la constance de la pression à chaque fois.
- À titre indicatif, le bord supérieur du bouchon en métal du bourrier devrait être de niveau avec le haut du panier-filtre, après que le café aura été tassé.

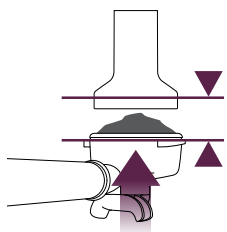

- Essuyez l'excédent de café sur le bord du panier-filtre pour assurer une bonne étanchéité dans la tête d'infusion.

### PURGER LA TÊTE D'INFUSION

- Avant de placer le porte-filtre dans la tête d'infusion, faites passer un peu d'eau en appuyant et tenant enfoncée la touche 1 TASSE. Cela dégagera tout résidu de mouture de la tête d'infusion et stabilisera la température avant l'extraction.

### INSÉRER LE PORTE-FILTRE

Placez le porte-filtre sous la tête d'infusion, de façon à ce que la poignée soit alignée à la position INSERT. Insérez le porte-filtre dans la tête d'infusion et tournez-le vers la droite jusqu'à ce que la poignée dépasse le centre et soit bien verrouillée en place. N'ayez crainte d'excéder légèrement le centre, cela n'endommagera aucunement le joint de silicone.

### EXTRAIRE L'ESPRESSO

- Placez la ou les tasses préchauffées sous le porte-filtre et appuyez sur une des touches 'MANUAL', 1 TASSE ou 2 TASSES, selon le volume requis.
- À titre indicatif, l'espresso commencera à couler après 10-14 secondes (temps d'infusion) et devrait avoir la consistance du miel coulant.
- Si l'espresso commence à couler après moins de 6 secondes, c'est que le panier-filtre n'est pas assez rempli et/ou que la mouture est trop grossière. Il s'agit là un espresso SOUS-EXTRAIT.
- Si l'espresso commence à s'égoutter mais ne coule pas après 15 secondes, c'est que vous avez surchargé le panier-filtre et/ou que la mouture est trop fine. Vous aurez alors un espresso SUREXTRAIT.

Un excellent espresso est un parfait équilibre entre douceur, acidité et amertume.

La saveur de votre café dépendra de plusieurs facteurs, comme le type de grains, le degré de torréfaction, la fraîcheur, la grosseur ou la finesse de la mouture, la quantité de mouture et la force de tassage.

Faites-en l'expérience en ajustant ces facteurs un à la fois afin d'obtenir un espresso à votre goût.

### MOUSSER LE LAIT

- Utilisez toujours du lait frais et froid.
- Remplissez le pichet jusque sous le 'V' au bas du bec verseur.

- Alignez l'embout de la buse vapeur au-dessus du plateau d'égouttement et soulevez le LEVIER À VAPEUR pour purger la buse vapeur de toute eau condensée.
- Insérez l'embout de la buse vapeur à 1-2 cm (¼-¾ po) sous la surface du lait, du côté droit du pichet et à la position 4 h.
- Placez le LEVIER DE VAPEUR à la position OUVVERTE.
- Maintenez l'embout de la buse vapeur sous la surface du lait jusqu'à ce que le lait tourbillonne en sens horaire, produisant un vortex.
- Pendant que le lait tourbillonne, abaissez lentement le pichet, de sorte que l'embout de la buse vapeur soit à la surface du lait et commence à aérer le lait. Vous devrez peut-être frôler la surface du lait avec le bout de la buse pour que le lait tourbillonne assez vite.
- Gardez l'embout de la buse au niveau ou légèrement sous la surface du lait, en continuant de maintenir le vortex. Faites mousser le lait jusqu'à ce qu'un volume suffisant soit atteint.
- Soulevez le pichet pour que l'embout de la buse plonge sous la surface du lait, tout en maintenant le vortex. Le lait est à la bonne température ((140-149°F ou 60-65°C) quand le pichet est très chaud au toucher.
- Ramenez le LEVIER DE VAPEUR à la position FERMÉE avant de sortir la buse vapeur du lait.
- Déposez le pichet à côté, soulevez le LEVIER DE VAPEUR pour purger la buse vapeur de tout résidu de lait et essuyez la buse vapeur avec un chiffon humide.
- Tapotez le pichet sur le comptoir pour éliminer les bulles d'air.
- Agitez le pichet pour 'polir' et uniformiser la texture du lait.
- Versez le lait directement dans l'espresso.
- Le truc est d'agir rapidement avant que le lait ne commence à se séparer.

### GUIDE D'EXTRACTION

	MOUTURE	DOSAGE	TASSAGE	DURÉE D'EXTRACTION
<b>SUREXTRAIT</b> AMER • ASTRINGENT	TROP FINE	TROP	TROP FORT	PLUS DE 40 SEC
<b>ÉQUILIBRÉ</b>	OPTIMALE	10 g** 1 TASSE 18 g** 2 TASSES	30-40 lb (15-20 kg)	25-35 SEC
<b>SOUS-EXTRAIT</b> SOUS-DÉVELOPPÉ • SÛR	TROP GROSSIÈRE	TROP PEU	TROP FAIBLE	MOINS DE 20 SEC

\*\*Les paniers-filtres de Breville ont été conçus pour 10g/18g, un volume plus important que la norme de l'industrie de 7g/14g. L'utilisation de moins de 10g/18g peut affecter l'espresso extrait.



### TRUCS & ASTUCES

- Utilisez toujours du café fraîchement moulu pour obtenir une saveur optimale et une belle texture.
- Utilisez des grains de café fraîchement torréfiés, avec une 'date de torréfaction', et utilisez-les dans les 2 semaines de la 'date de torréfaction'.
- Gardez les grains de café dans un contenant hermétique, au frais et à la noirceur, sous vide si possible.
- Achetez les grains de café en petites quantités pour réduire le temps de stockage et n'en achetez que pour une semaine à la fois.
- Moulez les grains immédiatement avant l'extraction, car la mouture perd rapidement sa saveur et son arôme.

# ENTRETIEN & NETTOYAGE

## ENTRETIEN & NETTOYAGE

### CYCLE DE NETTOYAGE

- CLEAN ME! (Nettoyez-moi) sera affiché sur l'écran ACL pour indiquer qu'un cycle de nettoyage est requis (environ 200 espressos).
- Insérez le panier-filtre 1 TASSE dans le porte-filtre, suivi du disque de nettoyage fourni et d'une tablette de nettoyage.
- Verrouillez le porte-filtre dans la tête d'infusion, en vous assurant de le tourner vers la droite jusqu'à ce que la poignée dépasse le centre et soit bien verrouillée en place.
- Assurez-vous que le réservoir est rempli d'eau froide et videz le plateau d'égouttement.
- Appuyez sur la touche MENU jusqu'à ce que l'icône CLEAN CYCLE (Cycle de nettoyage) clignote et que le message PUSH (Appuyez) soit affiché sur l'écran ACL.

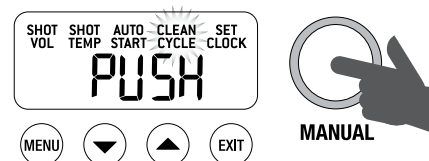

- Pour débiter le cycle de nettoyage, appuyez sur la touche illuminée 'MANUAL'.
- L'icône CLEAN CYCLE clignotera et la machine débutera le compte à rebours de 370 secondes.
- À la fin du cycle de nettoyage, retirez le porte-filtre et assurez-vous que la tablette de nettoyage est complètement dissoute. Dans le cas contraire, répétez l'opération sans insérer une autre tablette.

- Le cycle de nettoyage est maintenant complété. Rincez à fond le porte-filtre et le panier-filtre pour enlever tout résidu de tablette avant l'utilisation.

### PRÉPARATION DU FILTRE À EAU

- Jetez le filtre à eau usagé. Faites tremper le nouveau filtre dans une tasse d'eau pendant 5 minutes, puis rincez à l'eau froide du robinet.
- Lavez le support du filtre à l'eau froide, en prenant soin de bien rincer les mailles en acier inoxydable.
- Insérez le nouveau filtre à eau dans les deux parties du support du filtre à eau.
- Fixez la date à 2 mois.
- Pour installer le support du filtre à eau dans le réservoir, alignez la base du support du filtre avec l'adaptateur situé à l'intérieur du réservoir. Poussez vers le bas pour le verrouiller en place.
- Faites glisser le réservoir en place à l'arrière de la machine en appuyant puis soulevant la poignée du réservoir.

### NOTE

Pour vous procurer des filtres à eau additionnels, visitez [www.Breville.com](http://www.Breville.com) ou appelez le Service aux consommateurs de Breville.

### ATTENTION

*Ne pas détartrer cette machine. Changez les filtres régulièrement. Contactez le Service aux consommateurs de Breville.*

### NETTOYAGE LA BUSE VAPEUR

- Immédiatement après le moussage du lait, essuyez la buse vapeur avec un chiffon humide et procédez à une purge (en soulevant le LEVIER DE VAPEUR quelques secondes).
- Si l'un des orifices de l'embout de la buse vapeur se bloque, assurez-vous que le LEVIER DE VAPEUR est en position FERMÉE et nettoyez-le à l'aide de la tige de l'outil de nettoyage fourni.
- Si la buse vapeur est bloquée, retirez l'embout à l'aide de la clé intégrée dans l'outil de nettoyage et laissez-le tremper dans l'eau chaude, puis revissez-le en place avec la même clé de nettoyage.

### NETTOYAGE DES PANIERS-FILTRES ET DU PORTE-FILTRE

- Les paniers-filtres et le porte-filtre devraient être rincés sous l'eau chaude immédiatement après usage pour enlever tout résidu d'huile de café.
- Si les orifices des paniers-filtres se bloquent, dissolvez une tablette de nettoyage dans l'eau chaude et faites tremper le panier-filtre et le porte-filtre dans cette solution environ 20 minutes. Rincez correctement.

### NETTOYAGE DE L'ÉCRAN DIFFUSEUR

- L'intérieur de la tête d'infusion et l'écran diffuseur doivent être essuyés avec un chiffon humide pour retirer toutes particules de mouture.
- Purgez régulièrement la machine avec de l'eau chaude (voir 'Fonctions avancées' en page 57) en gardant le panier-filtre et le porte-filtre en place, sans mouture, pour rincer tout résidu de café.

### NETTOYAGE DU PLATEAU D'ÉGOUTTEMENT ET DU TIROIR DE RANGEMENT

- Le plateau d'égouttement doit être retiré, vidé et nettoyé après chaque usage ou lorsque l'indicateur de niveau affiche 'Empty Me!' (Videz-moi).
- Retirez la grille du plateau d'égouttement. Lavez les deux pièces à l'eau chaude savonneuse. L'indicateur 'Empty me!' se retire aussi du plateau d'égouttement.
- Vous pouvez retirer le tiroir de rangement et le nettoyer à l'aide d'un chiffon doux et humide (n'utilisez pas de nettoyeurs abrasifs, de tampons à récurer ou de chiffons qui pourraient en égratigner la surface).

### NETTOYAGE DU BOÎTIER ET DU CHAUFFE-TASSE

- Le boîtier et le chauffe-tasse peuvent être nettoyés avec un chiffon doux et humide et essuyés avec un chiffon doux et sec. N'utilisez pas de nettoyeurs abrasifs, de tampons à récurer ou de chiffons qui pourraient en égratigner la surface.

#### NOTE

Ne mettez aucune pièce ou accessoire dans le lave-vaisselle.

### UTILISATION DE LA CLÉ ALLEN

À la longue, le joint de silicone autour de l'écran diffuseur devra être remplacé afin d'assurer une performance optimale d'infusion.

1. Appuyez sur le bouton POWER pour éteindre la machine et débranchez-la de la prise murale.
2. Retirez soigneusement le réservoir d'eau arrière et le plateau d'égouttement, en prenant un soin particulier s'ils sont pleins.
3. À l'aide d'une brochette ou d'un objet similaire, nettoyez le centre de la vis pour dégager tout résidu de café.
4. Insérez la partie la plus courte de la clé Allen dans le centre de la vis. Tournez dans le sens antihoraire pour desserrer la vis.



5. Une fois relâchée, retirez soigneusement la vis et retenez-la, de même que l'écran diffuseur en acier inoxydable et la plaque de dispersion noire. Rappelez-vous quel côté de l'écran diffuseur et de la plaque de dispersion est orienté vers le bas; cela facilitera le réassemblage. Lavez l'écran diffuseur et la plaque de dispersion à l'eau chaude savonneuse, puis séchez correctement.

6. Retirez le joint de silicone avec vos doigts ou une paire de pinces à long bec. Insérez le nouveau joint, côté plat d'abord, afin que le côté rainuré soit face à vous.



7. Réinsérez par ordre la plaque de dispersion, l'écran diffuseur et la vis. Avec vos doigts, tournez la vis dans le sens horaire sur 2-3 tours, puis serrez-la à l'aide de la clé Allen jusqu'à ce que la vis soit de niveau avec l'écran diffuseur.
8. Réinsérez le plateau d'égouttement et le réservoir d'eau arrière.

Contactez le Service aux consommateurs de Breville ou visitez [www.breville.com](http://www.breville.com) pour le remplacement des joints de silicone ou pour des conseils.

# GUIDE DE DÉPANNAGE

## GUIDE DE DÉPANNAGE

PROBLÈME	CAUSES POSSIBLES	QUE FAIRE
<b>Le voyant d'EAU CHAUDE clignote lorsque la machine est en marche</b>	<ul style="list-style-type: none"> <li>Le cadran d'EAU CHAUDE est en position OUVÉRTE</li> </ul>	Tournez le cadran d'EAU CHAUDE en position FERMÉE.
<b>Le voyant de VAPEUR clignote lorsque la machine est en marche</b>	<ul style="list-style-type: none"> <li>Le LEVIER DE VAPEUR est en position OUVÉRTE.</li> </ul>	Mettez le LEVIER DE VAPEUR en position FERMÉE.
<b>L'eau ne coule pas de la tête d'infusion</b>	<ul style="list-style-type: none"> <li>La machine n'a pas atteint sa température de fonctionnement.</li> </ul>	Attendez que la machine atteigne sa température de fonctionnement. Le voyant POWER cessera de clignoter lorsque la machine sera prête.
	<ul style="list-style-type: none"> <li>Le réservoir est vide.</li> </ul>	Remplissez le réservoir.
	<ul style="list-style-type: none"> <li>Le réservoir n'est pas bien inséré et verrouillé en place.</li> </ul>	Poussez le réservoir et verrouillez-le bien en place.
<b>FILL TANK (Remplir le réservoir) apparaît sur l'écran ACL, mais le réservoir est plein</b>	<ul style="list-style-type: none"> <li>Le réservoir n'est pas bien inséré et verrouillé en place.</li> </ul>	Poussez le réservoir et verrouillez-le bien en place.
<b>Pas de vapeur ni d'eau chaude</b>	<ul style="list-style-type: none"> <li>La machine n'est pas en marche.</li> </ul>	Assurez-vous que la machine est branchée et que la touche POWER est activée.
<b>Pas d'eau chaude</b>	<ul style="list-style-type: none"> <li>Le réservoir est vide.</li> </ul>	Remplissez le réservoir.
<b>Pas de vapeur</b>	<ul style="list-style-type: none"> <li>La buse vapeur est bloquée.</li> </ul>	Utilisez la tige à l'extrémité de l'outil de nettoyage. Si la buse vapeur demeure bloquée, retirez l'embout à l'aide de la clé intégrée dans l'outil de nettoyage et faites-le tremper dans l'eau chaude, puis revissez-le en place à l'aide de la même clé de nettoyage.

## GUIDE DE DÉPANNAGE

PROBLÈME	CAUSES POSSIBLES	QUE FAIRE
<b>La machine est en marche, mais cesse de fonctionner</b>		Éteignez la machine. Attendez 60 minutes et remettez-la en marche.  Si le problème persiste, appelez le Service aux consommateurs de Breville.
<b>De la vapeur s'échappe de la tête d'infusion</b>		Éteignez la machine. Attendez 60 minutes et remettez-la en marche.  Si le problème persiste, appelez le Service aux consommateurs de Breville.
<b>L'espresso coule goutte à goutte du porte-filtre en un débit restreint</b>	• Le café est moulu trop finement.	Utilisez une mouture légèrement plus grossière.
	• Il y a trop de mouture dans le panier-filtre.	Diminuez la quantité de mouture.
	• La mouture est trop tassée.	Tassez avec 30-40 lb (15-20 kg) de pression.
	• Le panier-filtre pourrait être bloqué.	Utilisez l'aiguille de l'outil de nettoyage pour nettoyer les orifices sous le panier-filtre. S'ils demeurent bloqués, dissolvez une tablette de nettoyage dans l'eau chaude et laissez tremper le panier-filtre et le porte-filtre dans cette solution environ 20 minutes. Rincez à fond.

## GUIDE DE DÉPANNAGE

PROBLÈME	CAUSES POSSIBLES	QUE FAIRE
<b>L'espresso s'écoule trop rapidement</b>  <b>et/ou</b>  <b>Le manomètre n'atteint pas 9 bars</b>	• La mouture est trop grossière.	Utilisez une mouture légèrement plus fine.
	• Il n'y a pas assez de mouture dans le panier-filtre.	Augmentez la quantité de mouture.
	• La mouture n'est pas tassée assez fermement.	Tassez avec 30-40 lb (15-20 kg) de pression.
		Si les suggestions ci-haut ne fonctionnent pas, placez un panier-filtre à double paroi SANS CAFE dans le porte-filtre (1 TASSE ou 2 TASSES). Pressez le bouton MANUAL. Si le manomètre atteint 5 bars, essayez de refaire une extraction (AVEC CAFE), en appliquant les 3 suggestions ci-haut décrites (mouture plus fine, dosage accru, tassage accru). Si le manomètre n'atteint pas 5 bars, appelez le Service aux consommateurs de Breville.
<b>Le café n'est pas assez chaud</b>	• Les tasses n'ont pas été préchauffées.	Rincez les tasses sous la sortie d'eau chaude et placez-les sur le chauffe-tasse.
	• Le lait n'est pas assez chaud (pour le cappuccino, le latté, etc.)	Chauffez le lait jusqu'à ce que le dessous du pichet soit très chaud au toucher.
	• La température d'extraction est trop basse.	Augmentez la température d'extraction. Voir 'Température d'extraction' en page 55.
<b>Pas de créma</b>	• Les grains de café sont éventés.	Achetez du café fraîchement torréfié avec une 'date de torréfaction'.
	• Vous avez utilisé des paniers-filtres à simple paroi avec du café prémoulu.	Assurez-vous d'utiliser les paniers-filtres à double paroi avec du café prémoulu.

## GUIDE DE DÉPANNAGE

PROBLÈME	CAUSES POSSIBLES	QUE FAIRE
<b>L'espresso déborde du porte-filtre</b>  <b>et/ou</b>  <b>Le porte-filtre se détache de la tête d'infusion durant l'extraction</b>	<ul style="list-style-type: none"> <li>Le porte-filtre n'est pas inséré correctement dans la tête d'infusion.</li> </ul>	Assurez-vous de bien tourner le porte-filtre vers la droite jusqu'à ce que la poignée dépasse le centre et soit bien verrouillée en place. N'ayez crainte d'excéder légèrement le centre, cela n'endommagera en rien le joint de silicone.
	<ul style="list-style-type: none"> <li>Il y a de la mouture sur le bord du panier-filtre.</li> </ul>	Nettoyez l'excès de mouture sur le bord du panier-filtre pour qu'il s'insère correctement dans la tête d'infusion.
	<ul style="list-style-type: none"> <li>Il y a trop de mouture dans le panier-filtre.</li> </ul>	Assurez-vous que le bord supérieur du bouchon de métal du bourroir est de niveau avec le bord du panier-filtre après le tassage.
	<ul style="list-style-type: none"> <li>Le bord du panier filtre ou le dessous des rebords du porte-filtre sont humides. Les surfaces humides réduisent la friction requise pour retenir en place le porte-filtre durant l'extraction sous pression.</li> </ul>	Assurez-vous que le panier filtre et le porte-filtre sont parfaitement secs avant d'y mettre le café, de le tasser et d'insérer le tout dans la tête d'infusion.
<b>Incapable d'activer le démarrage automatique</b>	<ul style="list-style-type: none"> <li>L'horloge n'est pas réglée</li> </ul>	Réglez l'horloge.
<b>Les messages d'erreur E1, E2 ou E3 apparaissent sur l'écran ACL</b>	<ul style="list-style-type: none"> <li>Une erreur qui ne peut être résolue par l'utilisateur est survenue.</li> </ul>	Appelez le Service aux consommateurs de Breville.

## GUIDE DE DÉPANNAGE

PROBLÈME	CAUSES POSSIBLES	QUE FAIRE
<b>La rondelle de café reste collée à l'écran diffuseur</b>	<ul style="list-style-type: none"> <li>Cela est normal et se produit à l'occasion. La fonction 'dry puck' (café séché) crée une succion à la surface du café qui laisse parfois la rondelle de café adhérer à l'écran diffuseur plutôt que de la laisser dans le panier filtre.</li> </ul>	
<b>La pompe ne cesse de fonctionner / la vapeur est très liquide et éclabousse / l'eau coule par la sortie d'eau chaude</b>	<ul style="list-style-type: none"> <li>Vous utilisez de l'eau déminéralisée ou distillée qui affecte la façon de fonctionner de la machine.</li> </ul>	Nous vous recommandons d'utiliser de l'eau froide et filtrée et non de l'eau qui ne contient pas de minéraux comme l'eau déminéralisée ou distillée. Si le problème persiste, contactez le Service aux consommateurs de Breville.

# SUGGESTIONS DE CAFÉS

## SUGGESTIONS DE CAFÉS



### CAPPUCCINO

Un espresso simple avec lait moussé et garni de chocolat chaud.



### ESPRESSO

Intense et aromatisé, aussi connu comme espresso court ou noir, et servi dans une demi-tasse ou un verre.



### LATTÉ

Espresso simple auquel on a ajouté du lait moussé et environ 10 mm ( $\frac{1}{2}$  po) de mousse.



### MACCHIATO

Traditionnellement servi court, le macchiato est aussi servi comme un Americano avec un soupçon de lait ou une cuillerée de lait moussé.



### AMERICANO

Versez d'abord d'eau chaude, puis l'espresso (simple ou double) afin de conserver le créma.

***N.B Le cadran d'EAU CHAUDE cessera de distribuer l'eau chaude après environ 30 secondes. Selon la taille de votre tasse, vous pourriez avoir à fermer, puis rouvrir le cadran d'EAU CHAUDE.***



### RISTRETTO

Un ristretto est un espresso extrêmement court d'environ 15 ml ( $\frac{1}{2}$  oz), reconnu pour son intensité et sa longueur en bouche.



## Free Manuals Download Website

<http://myh66.com>

<http://usermanuals.us>

<http://www.somanuals.com>

<http://www.4manuals.cc>

<http://www.manual-lib.com>

<http://www.404manual.com>

<http://www.luxmanual.com>

<http://aubethermostatmanual.com>

Golf course search by state

<http://golfingnear.com>

Email search by domain

<http://emailbydomain.com>

Auto manuals search

<http://auto.somanuals.com>

TV manuals search

<http://tv.somanuals.com>