

FM/AM

Compact Disc Player

Operating Instructions _____ **US**

Mode d'emploi _____ **FR**

Owner's Record

The model and serial numbers are located on the bottom of the unit.

Record the serial number in the space provided below.

Refer to these numbers whenever you call upon your Sony dealer regarding this product.

Model No. CDX-GT720 Serial No. _____

To cancel the demonstration (Demo) display, see page 10.

Pour annuler l'affichage de démonstration (Demo), reportez-vous à la page 11.



CDX-GT720

For installation and connections, see the supplied installation/connections manual.

Warning

This equipment has been tested and found to comply with the limits for a Class B digital device, pursuant to Part 15 of the FCC Rules. These limits are designed to provide reasonable protection against harmful interference in a residential installation. This equipment generates, uses, and can radiate radio frequency energy and, if not installed and used in accordance with the instructions, may cause harmful interference to radio communications. However, there is no guarantee that interference will not occur in a particular installation. If this equipment does cause harmful interference to radio or television reception, which can be determined by turning the equipment off and on, the user is encouraged to try to correct the interference by one or more of the following measures:

- Reorient or relocate the receiving antenna.
- Increase the separation between the equipment and receiver.
- Connect the equipment into an outlet on a circuit different from that to which the receiver is connected.
- Consult the dealer or an experienced radio/TV technician for help.

You are cautioned that any changes or modifications not expressly approved in this manual could void your authority to operate this equipment.

CAUTION

The use of optical instruments with this product will increase eye hazard.

For the state of california, USA only

Perchlorate Material – special handling may apply, See www.dts.com/hazardouswaste/perchlorate
Perchlorate Material: Lithium battery contains perchlorate



The “HD Radio Ready” logo indicates that this product will control a Sony HD Radio™ tuner (sold separately).

For HD Radio™ tuner operation, please refer to the HD Radio™ tuner Operating Instructions.

The HD Radio Ready logo is a registered trademark of iBiquity.

HD Radio™ is a trademark of iBiquity Digital Corp.



The “SAT Radio Ready” logo indicates that this product will control a satellite radio tuner module (sold separately). Please see your nearest authorized Sony dealer for details on the satellite radio tuner module.

“SAT Radio,” “SAT Radio Ready,” the SAT Radio and SAT Radio Ready logos and all related marks are trademarks of Sirius Satellite Radio Inc. and XM Satellite Radio Inc.



Microsoft, Windows Media, and the Windows logo are trademarks or registered trademarks of Microsoft Corporation in the United States and/or other countries.

Warning if your car's ignition has no ACC position

Be sure to set the Auto Off function (page 10). The unit will shut off completely and automatically in the set time after the unit is turned off, which prevents battery drain. If you do not set the Auto Off function, press and hold **(OFF)** until the display disappears each time you turn the ignition off.

Table of Contents

Welcome !	4
-----------------	---

Getting Started

Resetting the unit	4
Preparing the card remote commander	4
Setting the clock	4
Detaching the front panel	5
Attaching the front panel	5
Inserting the disc in the unit	5
Ejecting the disc	5
Adjusting the angle of the front panel	5

Location of controls and basic operations

Main unit	6
Card remote commander RM-X152	6

CD

Display items	8
Repeat play	8
Shuffle play	8

Radio

Storing and receiving stations	8
Storing automatically — BTM	8
Storing manually	8
Receiving the stored stations	8
Tuning automatically	9
Receiving a station through a list — LIST	9

Other functions

Changing the sound settings	9
Adjusting the sound characteristics	9
Customizing the equalizer curve — EQ3 Tune	10
Adjusting setup items — MENU	10
Using optional equipment	11
Auxiliary audio equipment	11
CD/MD changer	12
Rotary commander RM-X4S	12

Additional Information



Precautions	13
Notes on discs	13
Playback order of MP3/WMA/ AAC files	14
About MP3 files	14
About WMA files	14
About AAC files	15
Maintenance	15
Removing the unit	16
Specifications	16
Troubleshooting	17
Error displays/Messages	18

Welcome !

Thank you for purchasing this Sony Compact Disc Player. You can enjoy your drive with the following functions.

• CD playback

You can play CD-DA (also containing CD TEXT), CD-R/CD-RW (MP3/WMA/AAC files (page 14)).

Type of discs	Label on the disc
CD-DA	
MP3 WMA AAC	

• Radio reception

- You can store up to 6 stations per band (FM1, FM2, FM3, AM1 and AM2).
- **BTM** (Best Tuning Memory): The unit selects strong signal stations and stores them.

• Sound adjustment

- **EQ3 parametric**: You can choose any one of 7 preset equalizer curves, and adjust as desired.
- **DSO** (Dynamic Soundstage Organizer): Creates a more ambient sound field, using virtual speaker synthesis, to enhance the sound of speakers, even if they are installed low in the door.

• Image setting

You can set various display images on the unit.

• Optional device operation

You can also control optional device, such as CD/MD changers, etc.

• Auxiliary equipment connection

An AUX input jack on the front of the unit allows connection of a portable audio device.

Getting Started

Resetting the unit

Before operating the unit for the first time, or after replacing the car battery or changing the connections, you must reset the unit.

Detach the front panel and press the RESET button with a pointed object, such as a ball-point pen.

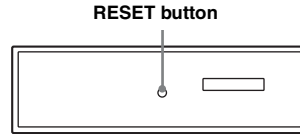

Note

Pressing the RESET button will erase the clock setting and some stored contents.

Preparing the card remote commander

Before using the card remote commander for the first time, remove the insulation film.

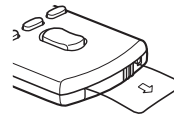

Tip

For how to replace the battery, see "Replacing the lithium battery of the card remote commander" on page 15.

Setting the clock

The clock uses a 12-hour digital indication.

- 1 Press and hold the multi way encoder.**
- 2 Rotate the multi way encoder until "Clock Adjust" appears, then press it.**
The clock adjustment display appears.
- 3 Rotate the multi way encoder to set the hour and minute.**
To move the digital indication, push the multi way encoder left/right.
- 4 After setting the minute, press the multi way encoder.**
The clock starts.

Detaching the front panel

You can detach the front panel of this unit to prevent theft.

Caution alarm

If you turn the ignition switch to the OFF position without detaching the front panel, the caution alarm will sound for a few seconds. The alarm will only sound if the built-in amplifier is used.

1 Press **OFF**.

The unit is turned off.

2 Press **↕**.

The left side of front panel is released.

3 Slide the front panel to the left, then gently pull out the front panel towards you.

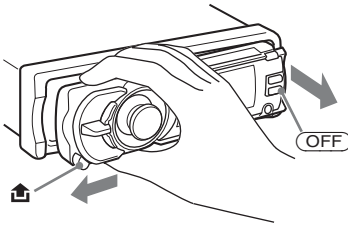

Notes

- Do not drop or put excessive pressure on the front panel and display window.
- Do not subject the front panel to heat/high temperature or moisture. Avoid leaving it in a parked car or on a dashboard/rear tray.

Attaching the front panel

Place the hole **(A)** of the front panel onto the spindle **(B)** on the unit, then lightly push the left side in.

Press **(SOURCE)** on the unit (or insert a disc) to operate the unit.

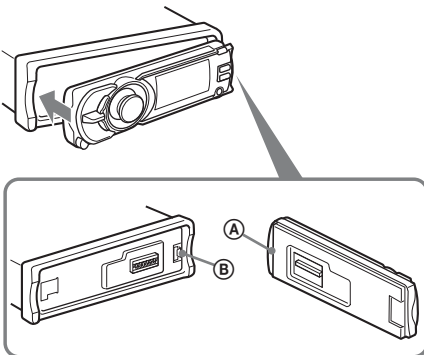

Note

Do not put anything on the inner surface of the front panel.

Inserting the disc in the unit

1 Press **▲**.

The front panel slides down automatically.

2 Insert the disc (label side up).

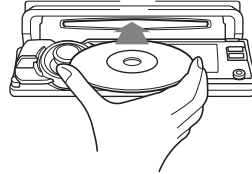

The front panel slides up automatically, then playback starts automatically.

Ejecting the disc

1 Press **▲**.

The front panel slides down automatically, then the disc is ejected.

2 Press **▲** to close the front panel.

Note

The front panel slides up automatically after 15 seconds of the front panel sliding down.

Adjusting the angle of the front panel

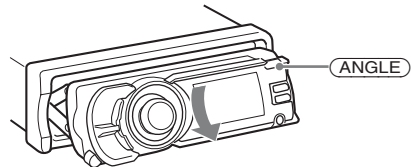

1 Press and hold **(ANGLE)** repeatedly until the front panel is angled accordingly.

The front panel can be set to 3 positions.

To return the front panel to its default position, press and hold **(ANGLE)** repeatedly until the front panel is returned to its default position.

Tips

- After the front panel slides down (to insert the disc), it returns to the position you set again automatically.
- The front panel angle you set is stored in the unit. When turning the ignition off, the angle returns to its default position, then turning the ignition on, the front panel is angled you set.

Location of controls and basic operations

Main unit

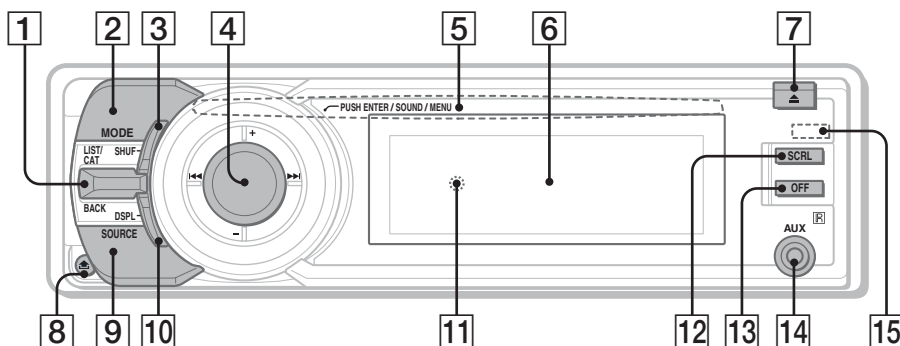

Card remote commander RM-X152

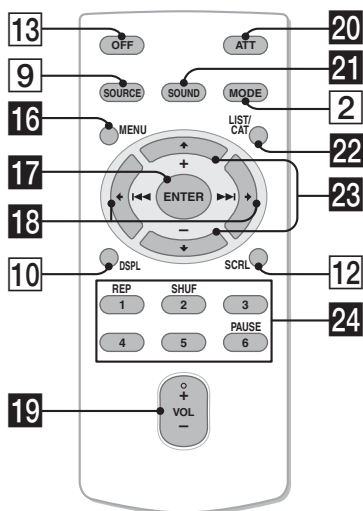

This section contains instructions on the location of controls and basic operations. For details, see the respective pages.

For optional device (CD/MD changer, etc.) operation, see "Using optional equipment" on page 11.

The corresponding buttons on the card remote commander control the same functions as those on the unit.

- 1 LIST/CAT*1/BACK control**
Push (LIST/CAT*1) up: to list up (Radio).
Push (BACK) down: return to the previous display.
- 2 MODE button** page 8
To select the radio band (FM/AM)*2.
- 3 SHUF (shuffle) button** page 8
- 4 Multi way encoder**

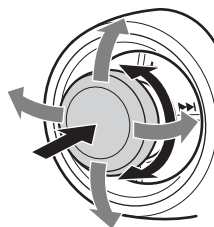

- Rotate to: Adjust the volume/select a menu item.
- Push up/down/left/right to: Select a menu item.
- Press to: Enter sound setting/apply a setting.
- Press and hold to: Enter menu.

CD:

Push up/down to:

- Skip albums (push)*³.
- Skip albums continuously (push and hold)*³.

Push left/right to:

- Skip tracks (push).
- Skip tracks continuously (push, then push again within about 2 seconds and hold).
- Reverse/fast-forward a track (push and hold).

Radio:

Push up/down to:

- Receive stored station.

Push left/right to:

- Tune in stations automatically (push).
- Find a station manually (push and hold).

5 Disc slot page 5

To insert the disc.

6 Display window

7 ▲ (eject)/ANGLE button page 5

To eject the disc/slide down the front panel (press); angle the front panel in 3 positions (press and hold).

8 🗑️ (front panel release) button page 5

9 SOURCE button

To power on; change the source (Radio/CD/AUX)*².

10 DSPL (display) button page 8

To change display items.

11 RESET button (Location behind the front panel) page 4

12 SCRL (scroll) button

To scroll the display item.

13 OFF button

To power off; stop the source.

14 AUX input jack page 11

To connect a portable audio device.

15 Receptor for the card remote commander

The following buttons on the card remote commander have also different buttons/functions from the unit. Remove the insulation film before use (page 4).

16 MENU button

To enter menu.

17 ENTER button

To apply a setting.

18 ⬅️/➡️ (SEEK -/+) buttons

The same as pushing the multi way encoder left/right on the unit.

Setup, sound setting, etc., can be operated by ⬅️ ➡️.

19 VOL (volume) +/- button

To adjust volume.

20 ATT (attenuate) button

To attenuate the sound. To cancel, press again.

21 SOUND button

To enter sound setting.

22 LIST/CAT*¹ button

To list up.

23 ⬆️/⬆️ (+/-) buttons

The same as pushing the multi way encoder up/down on the unit.

Setup, sound setting, etc., can be operated by ⬆️ ⬆️.

24 Number buttons

CD:

① : REP page 8

② : SHUF page 8

⑥ : PAUSE

To pause playback. To cancel, press again.

Radio:

To receive stored stations (press); store stations (press and hold).

*¹ When the SAT tuner is connected.

*² In the case of a CD/MD changer, HD radio tuner or SAT tuner being connected; when (SOURCE) is pressed, the connected device ("MD," "HD," "XM" or "SR") will appear in the display, depending on which device is connected. Furthermore, if (MODE) is pressed, you can switch the changer, HD radio tuner band or SAT tuner band.

*³ When an MP3/WMA/AAC is played.

Note

If the unit is turned off and the display disappears, it cannot be operated with the card remote commander unless (SOURCE) on the unit is pressed, or a disc is inserted to activate the unit first.

CD

For details on selecting a CD/MD changer, see page 12.

Display items

Example: when you set Info (information) mode to "All" (page 11).

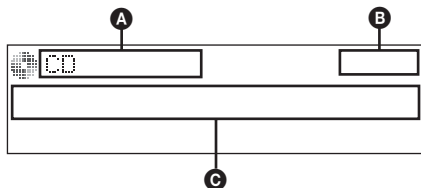

- A** Source (CD/WMA/MP3/AAC) indication
- B** Clock
- C** Album number/Track number/Elapsed playing time, Track name, Disc/artist name, Album name, Text information

To change display items **C**, press **(DSPL)**.

Tip

Displayed items will differ, depending on the disc type, recorded format and settings. For details on MP3/WMA/AAC, see page 14.

Repeat play

- 1** During playback, press **(1)** (REP) on the card remote commander until the desired setting appears.

Select	To play
Repeat Track	track repeatedly.
Repeat Album*	album repeatedly.

* When an MP3/WMA/AAC is played.

To return to normal play mode, select "Repeat off."

Shuffle play

- 1** During playback, press **(SHUF)** repeatedly until the desired setting appears.

Select	To play
Shuffle Album*	album in random order.
Shuffle Disc	disc in random order.

* When an MP3/WMA/AAC is played.

To return to normal play mode, select "Shuffle off."

Radio

Storing and receiving stations

Caution

When tuning in stations while driving, use Best Tuning Memory (BTM) to prevent an accident.

Storing automatically — BTM

- 1** Press **(SOURCE)** repeatedly until "TUNER" appears.
To change the band, press **(MODE)** repeatedly. You can select from FM1, FM2, FM3, AM1 or AM2.
- 2** Press and hold the multi way encoder.
- 3** Rotate the multi way encoder until "BTM" appears, then press it.
The unit stores stations in order of frequency in the preset list.
A beep sounds when the setting is stored.

Storing manually

- 1** While receiving the station that you want to store, push **(LIST)** up.
The preset list appears.
- 2** Rotate the multi way encoder to select the preset number.
- 3** Push and hold the multi way encoder until "MEM" appears.

(with the card remote commander)

- 1** While receiving the station that you want to store, press and hold a number button **(1 to 6)** until "MEM" appears.

Note

If you try to store another station on the same number button, the previously stored station will be replaced.

Receiving the stored stations

- 1** Select the band, then push the multi way encoder up/down.

(with the card remote commander)

- 1** Select the band, then press a number button **(1 to 6)**.

Tuning automatically

- 1 Select the band, then push the multi way encoder left/right to search for the station.

Scanning stops when the unit receives a station. Repeat this procedure until the desired station is received.

Tip

If you know the frequency of the station you want to listen to, push and hold the multi way encoder left/right to quickly locate the approximate frequency, then push the multi way encoder left/right repeatedly to fine adjust to the desired frequency (manual tuning).

Receiving a station through a list — LIST

You can list up the frequency.

- 1 Select the band, then push **LIST** up. The preset list appears.
- 2 Rotate the multi way encoder until the desired station appears.

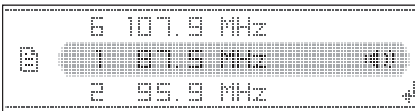

- 3 Press the multi way encoder to receive the station.

The display returns to normal reception mode.

Other functions

Changing the sound settings

Adjusting the sound characteristics

- 1 Press the multi way encoder.
- 2 Rotate the multi way encoder until the desired menu item appears, then press it.
- 3 Rotate the multi way encoder to select the setting, then press it.

The setting is complete.

After 3 seconds, the setting is complete and the display returns to normal play/reception mode.

The following items can be set (follow the page reference for details):

“●” indicates the default settings.



EQ3 parametric

To select an equalizer type: “Xplod” (●), “Vocal,” “Edge,” “Cruise,” “Space,” “Gravity,” “Custom” or “off.”

DSO*1

To select the DSO mode: “1,” “2” (●), “3” or “off.” The larger the number, the more enhanced the effect.

Balance

To adjust the balance between the right and left speakers: “R10” – “0” (●) – “L10”

Fader

To adjust the balance between the front and rear speakers: “F10” – “0” (●) – “R10”

Subwoofer

To adjust the subwoofer volume: “+10” – “0” (●) – “-10”
 (“-∞” is displayed at the lowest setting.)

LPF (Low Pass Filter)

To select the subwoofer cut-off frequency: “off” (●), “125Hz” or “78Hz.”

AUX Level*2

To adjust the volume level for each connected auxiliary equipment. This setting negates the need to adjust the volume level between sources (page 11).

Adjustable level: “+18 dB” – “0 dB” (●) – “-8 dB”

*1 When tuner is selected as the source, the default setting is “off.”

*2 When AUX source is activated.

Customizing the equalizer curve — EQ3 Tune

“Custom” of EQ3 allows you to make your own equalizer settings.

- 1 Select a source, then press the multi way encoder.
- 2 Rotate the multi way encoder to select “EQ3 parametric,” then press it.
- 3 Rotate the multi way encoder to select “Custom,” then push it right.
- 4 Rotate the multi way encoder to select “EQ3 Mode Tune,” then press it.
- 5 Rotate the multi way encoder to select the desired frequency range from “LOW,” “MID” or “HI,” then press it.
- 6 Rotate the multi way encoder to select the center frequency you wish to adjust, then press it.

Selectable frequency in each range:

LOW: 60 Hz or 100 Hz

MID: 500 Hz or 1.0 kHz

HI: 10.0 kHz or 12.5 kHz

- 7 Rotate the multi way encoder to adjust the equalizer curve.

The volume level is adjustable in 1 dB steps, from -10 dB to +10 dB.

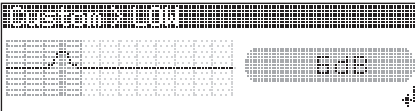

- 8 Press the multi way encoder.
Repeat steps 5 to 8 to adjust other frequency ranges.

- 9 Push **BACK** down twice.
The display returns to normal play/reception mode.

To restore the factory-set equalizer curve, select “EQ3 Mode Initialize” and “Yes” in step 4.

Tip

Other equalizer types are also adjustable.

Adjusting setup items — MENU

- 1 Press and hold the multi way encoder.
- 2 Rotate the multi way encoder until the desired menu item appears, then press it.
- 3 Rotate the multi way encoder to select the setting, then press it.
The setting is complete.
- 4 Push **BACK** down.
The display returns to normal play/reception mode.

The following items can be set (follow the page reference for details):

“●” indicates the default settings.

Setup

Clock Adjust (page 4)

Beep

To set “on” (●) or “off.”

RM (Rotary Commander)

To change the operative direction of the rotary commander controls.

- “NORM” (●): to use the rotary commander in the factory-set position.
- “REV”: when you mount the rotary commander on the right side of the steering column.

Auto Off

To shut off automatically after a desired time when the unit is turned off: “NO” (●), “30 sec.,” “30 min” or “60 min.”

Display

Demo (Demonstration)

To set “on” (●) or “off.”

Image

To set various display images.

- “Movie 1 (●) – 3”: to display a movie.
- “SA 1 – 3”: to display the Spectrum Analyzer.
- “Wall.P 1 – 3”: to display a wallpaper.
- “off”: to not display any image.

Auto Image

To set various display images.

- “All”: to step repeatedly through the display images in all display modes.
- “Movie” (●): to display a movie.
- “SA”: to display the Spectrum Analyzer.
- “off”: to not display any image.

Info (Information)

To display the items (depending on the source, etc.).

- “Simple” (●): to not display any items.
- “All”: to display all items.
- “Clear”: to have items automatically disappear.

Dimmer

To change the brightness of the display.

- “Auto” (●): to dim the display automatically when you turn lights on.
- “on”: to dim the display.
- “off”: to deactivate the dimmer.

Illumination

To change the illumination color: “Blue” (●), “Red” or “Green.”

Auto Scroll

To scroll long displayed item automatically when the disc/album/group/track is changed.

- “on” (●): to scroll.
- “off”: to not scroll.

Receive Mode

Local (Local seek mode)

- “off” (●): to tune normal reception.
- “on”: to only tune into stations with stronger signals.

Mono*1 (Monaural mode)

To improve poor FM reception, select monaural reception mode.

- “off” (●): to hear stereo broadcast in stereo.
- “on”: to hear stereo broadcasts in monaural.

IF

- “Auto” (●): to narrow automatically the reception frequency to eliminate noise.
- “Wide”*2: to always hear FM stereo broadcasts in stereo and with full the frequency signal reception.

BTM (page 8)

*1 When FM is received.

*2 In such cases, some FM stereo broadcasts may become monaural while in the stereo reception mode.

Using optional equipment

Auxiliary audio equipment

By connecting an optional portable audio device to the AUX input jack (stereo mini jack) on the unit and then simply selecting the source, you can listen on your car speakers. The volume level is adjustable for any difference between the unit and the portable audio device. Follow the procedure below:

Connecting the portable audio device

- 1 Turn off the portable audio device.
- 2 Connect to the unit.
The source automatically switches to “AUX.”

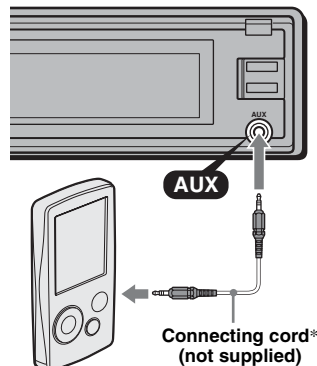

* Be sure to use a straight type plug.

- 3 Turn down the volume on the unit.
- 4 Start playback of the portable audio device at a moderate volume.
- 5 Set your usual listening volume on the unit.
- 6 Adjust the input level (page 9).

Adjust the volume level

Be sure to adjust the volume for each connected audio device before playback.

- 1 Turn down the volume on the unit.
- 2 Press **(SOURCE)** repeatedly until “AUX” appears.
“AUX Audio” appears.
- 3 Start playback of the portable audio device at a moderate volume.
- 4 Set your usual listening volume on the unit.
- 5 Adjust the input level (page 9).

CD/MD changer

Selecting the changer

- 1 Press **(SOURCE)** repeatedly until “CD” or “MD” appears.
- 2 Press **(MODE)** repeatedly until the desired changer appears.

Unit number, MP3 indication*1
LP2/LP4 indication*2

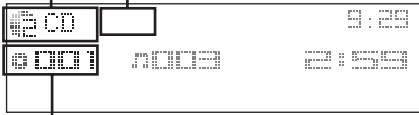

Disc/Album number

Playback starts.

*1 When an MP3 is played.

*2 When MDLP disc is played.

Skipping albums and discs

- 1 During playback, push the multi way encoder up/down.

To skip	Push the multi way encoder up/down
album	and release (hold for a moment).
album continuously	within 2 seconds of first releasing.
discs	repeatedly.
discs continuously	then, press again within 2 seconds and hold.

Repeat and shuffle play

- 1 During playback, press **(1)** (REP) on the card remote commander or **(SHUF)** on the unit repeatedly until the desired setting appears.

Select	To play
Repeat Disc	disc repeatedly.
Shuffle Changer	tracks in the changer in random order.
Shuffle All*	tracks in all units in random order.

* When one or more CD changers, or two or more MD changers are connected.

To return to normal play mode, select “Repeat off” or “Shuffle off.”

Tip

“Shuffle All” will not shuffle tracks between CD units and MD changers.

Locating a disc by name — LIST

You can select a disc from the list when a CD changer with CD TEXT capability, or MD changer is connected.

If you assign a name to a disc, the name appears on the list.

- 1 During playback, push **(LIST)** up.
The disc number or disc name appears.
- 2 Rotate the multi way encoder until the desired disc appears.
- 3 Press the multi way encoder to play the disc.
The display returns to normal play mode.

Rotary commander RM-X4S

Attaching the label

Attach the indication depending on how you mount the rotary commander.

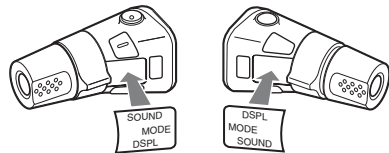

Location of controls

The corresponding buttons on the rotary commander control the same functions as those on this unit.

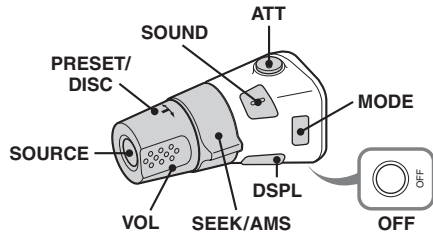

The following controls on the rotary commander require a different operation from the unit.

- **ATT (attenuate) button**
To attenuate the sound. To cancel, press again.
- **SOUND button**
To enter sound setting.
- **PRESET/DISC control**
The same as rotating the multi way encoder on the unit (push in and rotate).
- **VOL (volume) control**
The same as the multi way encoder on the unit (rotate).
- **SEEK/AMS control**
The same as pushing the multi way encoder left/right on the unit (rotate, or rotate and hold).

Changing the operative direction

The operative direction of the controls is factory-set as shown below.

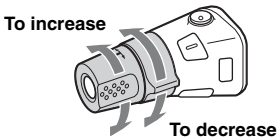

If you need to mount the rotary commander on the right hand side of the steering column, you can reverse the operative direction.

- 1 While pushing the VOL control, press and hold **(SOUND)**.

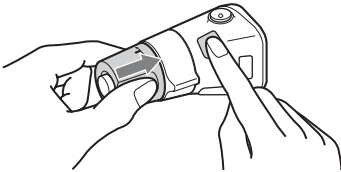

Additional Information

Precautions

- If your car has been parked in direct sunlight, allow the unit to cool off before operating it.
- Power antenna (aerial) will extend automatically while the unit is operating.

Moisture condensation

On a rainy day or in a very damp area, moisture condensation may occur inside the lenses and display of the unit. Should this occur, the unit will not operate properly. In such a case, remove the disc and wait for about an hour until the moisture has evaporated.

To maintain high sound quality

Be careful not to splash juice or other soft drinks onto the unit or discs.

Notes on discs

- To keep a disc clean, do not touch its surface. Handle the disc by its edge.
- Keep your discs in their cases or disc magazines when not in use.
- Do not subject discs to heat/high temperature. Avoid leaving them in a parked car or on a dashboard/rear tray.
- Do not attach labels, or use discs with sticky ink/residue. Such discs may stop spinning when used, causing a malfunction, or may ruin the disc.



- Do not use any discs with labels or stickers attached. The following malfunctions may result from using such discs:
 - Inability to eject a disc (due to a label or sticker peeling off and jamming the eject mechanism).
 - Inability to read audio data correctly (e.g., playback skipping, or no playback) due to heat shrinking of a sticker or label causing a disc to warp.
- Discs with non-standard shapes (e.g., heart, square, star) cannot be played on this unit. Attempting to do so may damage the unit. Do not use such discs.
- You cannot play 8 cm (3 1/4 in) CDs.

continue to next page →

- Before playing, clean the discs with a commercially available cleaning cloth. Wipe each disc from the center out. Do not use solvents such as benzene, thinner, commercially available cleaners, or antistatic spray intended for analog discs.



Notes on CD-R/CD-RW discs

- Some CD-Rs/CD-RWs (depending on the equipment used for its recording or the condition of the disc) may not play on this unit.
- You cannot play a CD-R/a CD-RW that is not finalized.
- The unit is compatible with the ISO 9660 level 1/ level 2 format, Joliet/Romeo in the expansion format, and Multi Session.
- The maximum number of:
 - folders (albums): 150 (including root and empty folders).
 - files (tracks) and folders contained in a disc: 300 (if a folder/file names contain many characters, this number may become less than 300).
 - displayable characters for a folder/file name is 32 (Joliet), or 64 (Romeo).
- When the disc is recorded in Multi Session, only the first track of the first session format is recognized and played (any other format is skipped). The priority of the format is CD-DA and MP3/WMA/AAC.
 - When the first track is a CD-DA, only CD-DA of the first session is played.
 - When the first track is not a CD-DA, the MP3/WMA/AAC session is played. If the disc has no data in any of these formats, “NO Music” is displayed.

Music discs encoded with copyright protection technologies

This product is designed to play back discs that conform to the Compact Disc (CD) standard. Recently, various music discs encoded with copyright protection technologies are marketed by some record companies. Please be aware that among those discs, there are some that do not conform to the CD standard and may not be playable by this product.

Note on DualDiscs

A DualDisc is a two sided disc product which mates DVD recorded material on one side with digital audio material on the other side. However, since the audio material side does not conform to the Compact Disc (CD) standard, playback on this product is not guaranteed.

Playback order of MP3/WMA/AAC files

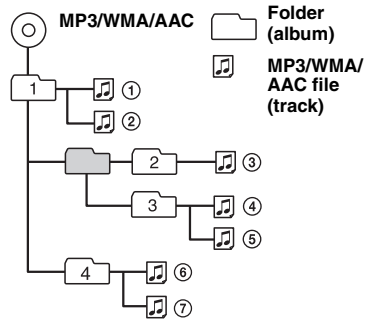

About MP3 files

- MP3, which stands for MPEG-1 Audio Layer-3, is a music file compression format standard. It compresses audio CD data to approximately 1/10 of its original size.
- ID3 tag versions 1.0, 1.1, 2.2, 2.3 and 2.4 apply to MP3 only. ID3 tag is 15/30 characters (1.0 and 1.1), or 63/126 characters (2.2, 2.3 and 2.4).
- When naming an MP3 file, be sure to add the file extension “.mp3” to the file name.
- During playback or fast-forward/reverse of a VBR (variable bit rate) MP3 file, elapsed playing time may not display accurately.

Note

If you play a high-bit-rate MP3, such as 320 kbps, sound may be intermittent.

About WMA files

- WMA, which stands for Windows Media Audio, is a music file compression format standard. It compresses audio CD data to approximately 1/22* of its original size.
- WMA tag is 63 characters.
- When naming a WMA file, be sure to add the file extension “.wma” to the file name.
- During playback or fast-forward/reverse of a VBR (variable bit rate) WMA file, elapsed playing time may not display accurately.

* only for 64 kbps

Note

Playback of a lossless compression file is not supported.

About AAC files

- AAC, which stands for Advanced Audio Coding, is a music file compression format standard. It compresses audio CD data to approximately 1/11* of its original size.
- AAC tag is 126 characters.
- When naming an AAC file, be sure to add the file extension “.m4a” to the file name.
- During playback or fast-forward/reverse of a VBR (variable bit rate) AAC file, elapsed playing time may not display accurately.

* only for 128 kbps

Note

Playback of the following AAC files is not supported.

- lossless compression
- copyright-protected

If you have any questions or problems concerning your unit that are not covered in this manual, consult your nearest Sony dealer.

Maintenance

Replacing the lithium battery of the card remote commander

Under normal conditions, the battery will last approximately 1 year. (The service life may be shorter, depending on the conditions of use.)

When the battery becomes weak, the range of the card remote commander becomes shorter. Replace the battery with a new CR2025 lithium battery. Use of any other battery may present a risk of fire or explosion.

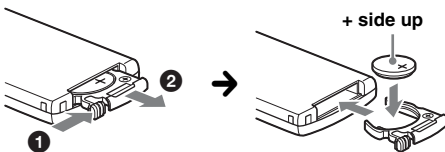

Notes on the lithium battery

- Keep the lithium battery out of the reach of children. Should the battery be swallowed, immediately consult a doctor.
- Wipe the battery with a dry cloth to assure a good contact.
- Be sure to observe the correct polarity when installing the battery.
- Do not hold the battery with metallic tweezers, otherwise a short-circuit may occur.

WARNING

Battery may explode if mistreated.
Do not recharge, disassemble, or dispose of in fire.

Fuse replacement

When replacing the fuse, be sure to use one matching the amperage rating stated on the original fuse. If the fuse blows, check the power connection and replace the fuse. If the fuse blows again after replacement, there may be an internal malfunction. In such a case, consult your nearest Sony dealer.

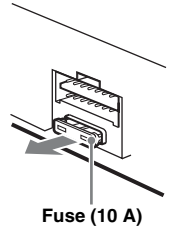

Cleaning the connectors

The unit may not function properly if the connectors between the unit and the front panel are not clean. In order to prevent this, detach the front panel (page 5) and clean the connectors with a cotton swab. Do not apply too much force. Otherwise, the connectors may be damaged.

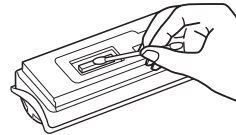

Back of the front panel

Notes

- For safety, turn off the ignition before cleaning the connectors, and remove the key from the ignition switch.
- Never touch the connectors directly with your fingers or with any metal device.

Removing the unit

1 Remove the protection collar.

- 1 Detach the front panel (page 5).
- 2 Pinch both edges of the protection collar, then pull it out.

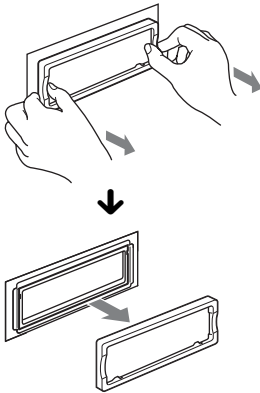

2 Remove the unit.

- 1 Insert both release keys simultaneously until they click.

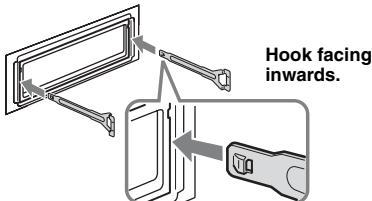

- 2 Pull the release keys to unseat the unit.

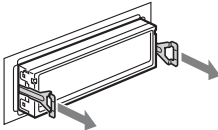

- 3 Slide the unit out of the mounting.

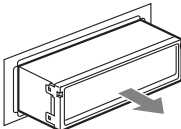

Specifications

AUDIO POWER SPECIFICATIONS

POWER OUTPUT AND TOTAL HARMONIC DISTORTION

23.2 watts per channel minimum continuous average power into 4 ohms, 4 channels driven from 20 Hz to 20 kHz with no more than 5% total harmonic distortion.



CEA2006 Standard

Power Output: 17 Watts RMS \times 4 at 4 Ohms < 1% THD+N

SN Ratio: 82 dBA

(reference: 1 Watt into 4 Ohms)

CD Player section

Signal-to-noise ratio: 120 dB

Frequency response: 10 – 20,000 Hz

Wow and flutter: Below measurable limit

Tuner section

FM

Tuning range: 87.5 – 107.9 MHz

Antenna (aerial) terminal:

External antenna (aerial) connector

Intermediate frequency: 10.7 MHz/450 kHz

Usable sensitivity: 9 dBf

Selectivity: 75 dB at 400 kHz

Signal-to-noise ratio: 67 dB (stereo), 69 dB (mono)

Harmonic distortion at 1 kHz: 0.5 % (stereo), 0.3 % (mono)

Separation: 35 dB at 1 kHz

Frequency response: 30 – 15,000 Hz

AM

Tuning range: 530 – 1,710 kHz

Antenna (aerial) terminal:

External antenna (aerial) connector

Intermediate frequency: 10.7 MHz/450 kHz

Sensitivity: 30 μ V

Power amplifier section

Outputs: Speaker outputs (sure seal connectors)

Speaker impedance: 4 – 8 ohms

Maximum power output: 52 W \times 4 (at 4 ohms)

General

Outputs:

Audio outputs terminal (front/rear)

Subwoofer output terminal (mono)

Power antenna (aerial) relay control terminal

Power amplifier control terminal

Inputs:

Telephone ATT control terminal

Illumination control terminal

BUS control input terminal

BUS audio input terminal

Remote controller input terminal

Antenna (aerial) input terminal

AUX input jack (stereo mini jack)

Tone controls:

- Low: ± 10 dB at 60 Hz (XPLOD)
- Mid: ± 10 dB at 1 kHz (XPLOD)
- High: ± 10 dB at 10 kHz (XPLOD)

Power requirements: 12 V DC car battery (negative ground (earth))

Dimensions: Approx. $178 \times 50 \times 190$ mm ($7 \frac{1}{8} \times 2 \times 7 \frac{1}{2}$ in) (w/h/d)

Mounting dimensions: Approx. $182 \times 53 \times 163$ mm ($7 \frac{1}{4} \times 2 \frac{1}{8} \times 6 \frac{1}{2}$ in) (w/h/d)

Mass: Approx. 1.6 kg (3 lb 9 oz)

Supplied accessories:

- Card remote commander: RM-X152
- Parts for installation and connections (1 set)

Optional accessories/equipment:

- Rotary commander: RM-X4S
- BUS cable (supplied with an RCA pin cord): RC-61 (1 m), RC-62 (2 m)
- CD changer (10 discs): CDX-757MX
- CD changer (6 discs): CDX-T69
- Source selector: XA-C40
- AUX-IN selector: XA-300
- Interface adaptor for iPod: XA-120IP
- HD Radio™ tuner: XT-100HD

Your dealer may not handle some of the above listed accessories. Please ask the dealer for detailed information.

MPEG Layer-3 audio coding technology and patents licensed from Fraunhofer IIS and Thomson.

This product is protected by certain intellectual property rights of Microsoft Corporation. Use or distribution of such technology outside of this product is prohibited without a license from Microsoft or an authorized Microsoft subsidiary.

Note

This unit cannot be connected to a digital preamplifier or an equalizer which is Sony BUS system compatible.

Design and specifications are subject to change without notice.



- Halogenated flame retardants are not used in the certain printed wiring boards.
- Halogenated flame retardants are not used in cabinets.
- Packaging cushions are made from paper.

Troubleshooting

The following checklist will help you remedy problems you may encounter with your unit. Before going through the checklist below, check the connection and operating procedures.

General

No power is being supplied to the unit.

- Check the connection. If everything is in order, check the fuse.
- If the unit is turned off and the display disappears, it cannot be operated with the remote commander.
→ Turn on the unit.

The power antenna (aerial) does not extend.

The power antenna (aerial) does not have a relay box.

No sound.

- The volume is too low.
- The ATT function is activated, or the Telephone ATT function (when the interface cable of a car telephone is connected to the ATT lead) is activated.
- The position of the fader control "FAD" is not set for a 2-speaker system.
- The CD changer is incompatible with the disc (MP3/WMA/AAC).
→ Play back with a Sony MP3 compatible CD changer, or this unit.

No beep sound.

- The beep sound is canceled (page 10).
- An optional power amplifier is connected and you are not using the built-in amplifier.

The contents of the memory have been erased.

- The RESET button has been pressed.
→ Store again into the memory.
- The power supply lead or battery has been disconnected.
- The power supply lead is not connected properly.

Stored stations and correct time are erased.

The fuse has blown.

Makes noise when the position of the ignition is switched.

The leads are not matched correctly with the car's accessory power connector.

During playback or reception, demonstration mode starts.

If no operation is performed for 5 minutes with "Demo on" set, demonstration mode starts.

→ Set "Demo off" (page 10).

The display disappears from/does not appear in the display window.

- The dimmer is set "Dimmer on" (page 11).
- The angle of the front panel is not proper.
→ Adjust the angle of the front panel by pressing and hold (ANGLE) (page 5).
- The display disappears if you press and hold (OFF).
→ Press and hold (OFF) on the unit until the display appears.
- The connectors are dirty (page 15).

continue to next page → 17

The Auto Off function does not operate.

The unit is turned on. The Auto Off function activates after turning off the unit.

→ Turn off the unit.

Card remote commander operation is not possible.

Make sure the insulation film has been removed (page 4).

DSO does not function.

Depending on the type of car interior or type of music, DSO may not have a desirable effect.

The images change automatically.

In Auto Image mode, the selected image cannot be displayed.

→ To display selected image only, set to "Auto Image off" (page 10).

Any display items do not display.

→ Set to "Info All" (page 11).

Cannot adjust the volume level

The portable audio device was not connected when AUX was selected as (SOURCE).

→ Connect the portable audio device to the AUX input jack.

CD/MD playback

The disc cannot be loaded.

- Another disc is already loaded.
 - The disc has been forcibly inserted upside down or in the wrong way.
-

The disc does not playback.

- Defective or dirty disc.
 - The CD-Rs/CD-RWs are not for audio use (page 14).
-

MP3/WMA/AAC files take longer to play back than others.

The following discs take a longer time to start playback.

- a disc recorded with a complicated tree structure.
 - a disc recorded in Multi Session.
 - a disc to which data can be added.
-

The display items do not scroll.

- For discs with very many characters, those may not scroll.
 - "Auto Scroll" is set to off.
→ Set to "Auto Scroll on" (page 11) or press (SCRL).
-

The sound skips.

- Installation is not correct.
→ Install the unit at an angle of less than 45° in a sturdy part of the car.
 - Defective or dirty disc.
-

The operation buttons do not function.**The disc will not eject.**

Press the RESET button (page 4).

Radio reception

The stations cannot be received.**The sound is hampered by noises.**

- Connect a power antenna (aerial) control lead (blue) or accessory power supply lead (red) to the power supply lead of a car's antenna (aerial) booster (only when your car has built-in FM/AM antenna (aerial) in the rear/side glass).
 - Check the connection of the car antenna (aerial).
 - The auto antenna (aerial) will not go up.
→ Check the connection of the power antenna (aerial) control lead.
 - Check the frequency.
 - When the DSO mode is on, the sound is sometimes hampered by noises.
→ Set the DSO mode to "off" (page 9).
-

Preset tuning is not possible.

- Store the correct frequency in the memory.
 - The broadcast signal is too weak.
-

Automatic tuning is not possible.

- The local seek mode is set to "on."
→ Set to "Local off" (page 11).
 - The broadcast signal is too weak.
→ Perform manual tuning.
-

During FM reception, the "ST" indication flashes.

- Tune in the frequency accurately.
 - The broadcast signal is too weak.
→ Set to "Mono on" (page 11).
-

An FM program broadcast in stereo is heard in monaural.

The unit is in monaural reception mode.
→ Set to "Mono off" (page 11).

Error displays/Messages

Blank Disc

Tracks have not been recorded on the MD.*1
→ Play an MD with recorded tracks.

Error*2

- The disc is dirty or inserted upside down.*1
→ Clean or insert the disc correctly.
 - A blank disc has been inserted.
 - The disc cannot play because of some problem.
→ Insert another disc.
-

Failure

The connection of speakers/amplifiers is incorrect.
→ See the installation guide manual of this model to check the connection.

Failure (Illuminates for about 1 second.)

When the SAT tuner is connected, storing an SAT radio channel into a preset failed.
→ Be sure to receive the channel that you want to store, then try it again.

Load

The changer is loading the disc.
→ Wait until loading is complete.

Local Seek +/-

The local seek mode is on during automatic tuning.

NO Album Name

An album name is not written in the track.

NO Disc

The disc is not inserted in the CD/MD changer.

→ Insert discs in the changer.

NO Disc Name

A disc/album/group/track name is not written in the track.

NO ID3 Tag

ID3 tag information is not written in the MP3 file.

NO Information

Text information is not written in the WMA/AAC files.

NO Magazine

The disc magazine is not inserted in the CD changer.

→ Insert the magazine in the changer.

NO Music

The disc does not contain a music file.

→ Insert a music CD in this unit or MP3 playable changer.

NO Track Name

A track name is not written in the track.

Not Read

The disc information has not been read by the unit.

→ Load the disc, then select it on the list.

Not Ready

The lid of the MD changer is open or the MDs are not inserted properly.

→ Close the lid or insert the MDs properly.

Offset

There may be an internal malfunction.

→ Check the connection. If the error indication remains on in the display, consult your nearest Sony dealer.

Read



The unit is reading all track and album/group information on the disc.

→ Wait until reading is complete and playback starts automatically. Depending on the disc structure, it may take more than a minute.

Push Reset

The CD unit and CD/MD changer cannot be operated because of some problem.

→ Press the RESET button (page 4).

“ ” or “ ”

During fast-forward or reverse, you have reached the beginning or the end of the disc and you cannot go any further.

“ ”

The character cannot be displayed with the unit.

*1 *The disc number of the disc causing the error appears in the display.*

*2 *If an error occurs during playback of a CD or MD, the disc number of the CD or MD does not appear in the display.*

If these solutions do not help improve the situation, consult your nearest Sony dealer.

If you take the unit to be repaired because of CD playback trouble, bring the disc that was used at the time the problem began.

En ce qui concerne l'installation et les connexions, consulter le manuel d'installation/raccordement fourni.

ATTENTION

L'utilisation d'instruments optiques avec ce produit augmente les risques pour les yeux.



Le logo « HD Radio Ready » indique que ce produit commande un tuner HD Radio™ Sony (vendu séparément).

Pour obtenir plus d'informations sur le fonctionnement du tuner HD Radio™, veuillez vous reporter au mode d'emploi du tuner HD Radio™.

Le logo HD Radio Ready est une marque enregistrée d'iBiquity.

HD Radio™ est une marque enregistrée d'iBiquity Digital Corp.



Le logo « SAT Radio Ready » indique que ce produit commande un module tuner radio satellite (vendu

séparément). Consultez votre détaillant agréé Sony le plus proche pour en savoir plus sur le fonctionnement du module tuner radio satellite. « SAT Radio », « SAT Radio Ready », les logos SAT Radio et SAT Radio Ready, ainsi que toutes les marques associées sont des marques de commerce de Sirius Satellite Radio Inc. et de XM Satellite Radio Inc.



Microsoft, Windows Media et le logo Windows sont des marques de commerce ou des marques déposées de

Microsoft Corporation aux États-Unis et/ou dans d'autres pays.

Avertissement si le contact de votre véhicule ne comporte pas de position ACC

Veillez à régler la fonction arrêt automatique (page 11).

L'appareil s'éteint complètement et automatiquement après le délai choisi une fois l'appareil mis hors tension afin d'éviter que la batterie ne se décharge.

Si vous ne réglez pas la fonction arrêt automatique, appuyez sur la touche **OFF** et maintenez-la enfoncée jusqu'à ce que l'affichage disparaisse chaque fois que vous coupez le contact.

Félicitations !	4
-----------------------	---

Préparation

Réinitialisation de l'appareil	4
Préparation de la mini-télécommande	4
Réglage de l'horloge	4
Retrait de la façade	5
Installation de la façade	5
Insertion du disque dans le lecteur	5
Éjection du disque	5
Réglage de l'angle de la façade	5

Emplacement des commandes et opérations de base

Appareil principal	6
Mini-télécommande RM-X152	6

CD

Rubriques d'affichage	8
Lecture répétée	8
Lecture aléatoire	8

Radio

Mémorisation et réception des stations	9
Mémorisation automatique — BTM	9
Mémorisation manuelle	9
Réception des stations mémorisées	9
Syntonisation automatique	9
Réception d'une station à partir d'une liste — LIST	9

Autres fonctions

Modification des caractéristiques du son	10
Réglage des caractéristiques du son	10
Personnalisation de la courbe de l'égaliseur — EQ3 Tune	10
Réglage des paramètres de configuration — MENU	11
Utilisation d'un appareil en option	12
Appareil audio auxiliaire	12
Changeur CD/MD	13
Satellite de commande RM-X4S	14

Informations complémentaires







Précautions	15
Remarques sur les disques	15
Ordre de lecture des fichiers MP3/WMA/AAC	16
À propos des fichiers MP3	16
À propos des fichiers WMA	16
À propos des fichiers AAC	16
Entretien	17
Retrait de l'appareil	17
Caractéristiques techniques	18
Dépannage	19
Affichage des erreurs et messages	20

Félicitations !

Nous vous remercions d'avoir fait l'acquisition de ce lecteur de disques compacts Sony. Vous pouvez profiter de votre trajet grâce aux fonctions ci-dessous.

• Lecture de CD

Possibilité de lecture de CD-DA (y compris ceux contenant des informations CD TEXT) et de CD-R/CD-RW (fichiers MP3/WMA/AAC) (page 15)).

Type de disque	Symbole indiqué sur le disque	
CD-DA		
MP3 WMA AAC	 	 

• Réception radio

- Vous pouvez mémoriser jusqu'à 6 stations par bande de fréquences (FM1, FM2, FM3, AM1 et AM2).
- **BTM** (mémorisation des meilleurs accords) : l'appareil sélectionne des stations émettant un signal fort et les mémorise.

• Réglage du son

- **EQ3 parametric** : vous pouvez choisir l'une des 7 courbes d'égaliseur présélectionnées et la régler à votre préférence.
- **DSO** (répartiteur dynamique du son émis) : crée un son mieux réparti, à l'aide d'un haut-parleur virtuel, afin de renforcer le son des haut-parleurs, même s'ils sont installés dans la partie inférieure de la portière.

• Réglage des images

Vous pouvez régler divers motifs d'affichage sur l'appareil.

• Pilotage d'appareils en option

Cet appareil vous permet également de commander de appareils en option, tels que des changeurs CD/MD, etc.

• Raccordement d'un appareil auxiliaire

Une prise d'entrée AUX située à l'avant de l'appareil permet de raccorder un appareil audio portatif.

Préparation

Réinitialisation de l'appareil

Avant la première mise en service de l'appareil ou après avoir remplacé la batterie du véhicule ou modifié les raccordements, vous devez réinitialiser l'appareil.

Retirez la façade, puis appuyez sur la touche RESET avec un objet pointu comme un stylo à bille.

Touche RESET

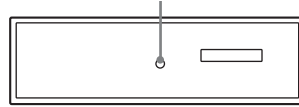

Remarque

Une pression sur la touche RESET remet l'heure à zéro et efface certaines informations mémorisées.

Préparation de la mini-télécommande

Avant d'utiliser la mini-télécommande pour la première fois, retirez la feuille de protection.

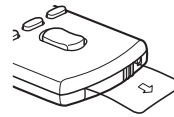

Conseil

Pour obtenir des informations détaillées sur la façon de remplacer la pile, reportez-vous à la section « Remplacement de la pile au lithium de la mini-télécommande » à la page 17.

Réglage de l'horloge

L'horloge numérique fonctionne suivant un cycle de 12 heures.

1 Appuyez sur le multi-sélecteur et maintenez-le enfoncé.

2 Tournez le multi-sélecteur jusqu'à ce que « Clock Adjust » s'affiche, puis appuyez dessus.

L'écran de réglage de l'horloge apparaît.

3 Tournez le multi-sélecteur pour régler l'heure et les minutes.

Pour déplacer l'indication numérique, poussez le multi-sélecteur vers la gauche ou la droite.

4 Après avoir réglé les minutes, appuyez sur le multi-sélecteur.

L'horloge démarre.

Retrait de la façade

Vous pouvez retirer la façade de cet appareil pour le protéger du vol.

Alarme d'avertissement

Si vous mettez la clé de contact en position OFF sans retirer la façade, l'alarme d'avertissement retentit pendant quelques secondes.

L'alarme est émise uniquement lorsque l'amplificateur intégré est utilisé.

1 Appuyez sur **OFF**.

L'appareil est mis hors tension.

2 Appuyez sur **☰**.

Le côté gauche de la façade se détache.

3 Faites glisser la façade vers la gauche, puis tirez-la doucement vers vous.

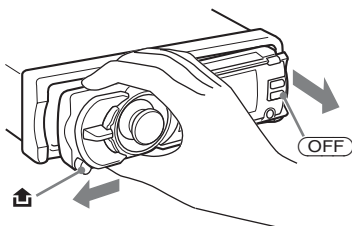

Remarques

- N'exercez pas de pression excessive sur la façade ni sur la fenêtre d'affichage et ne la laissez pas tomber.
- N'exposez pas la façade à des températures élevées ou à l'humidité. Évitez de la laisser dans un véhicule en stationnement, sur le tableau de bord ou la plage arrière.

Installation de la façade

Placez l'orifice **A** de la façade sur la tige **B** de l'appareil, puis poussez doucement sur le côté gauche pour l'engager en position.

Appuyez sur **SOURCE** sur l'appareil (ou insérez un disque) pour le faire fonctionner.

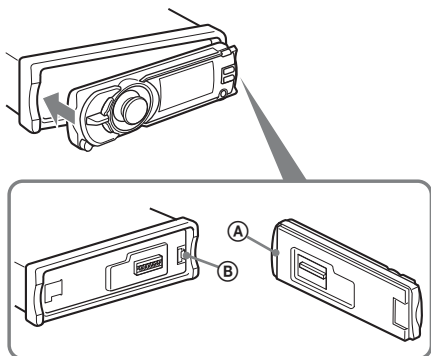

Remarque

Ne posez rien sur la face interne de la façade.

Insertion du disque dans le lecteur

1 Appuyez sur **▲**.

La façade bascule automatiquement vers le bas.

2 Insérez le disque (côté imprimé vers le haut).

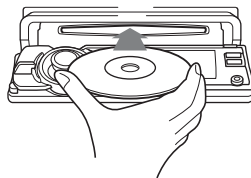

La façade se referme automatiquement et la lecture commence.

Éjection du disque

1 Appuyez sur **▲**.

La façade bascule automatiquement vers le bas et le disque est éjecté.

2 Appuyez sur **▲** pour fermer la façade.

Remarque

La façade se referme automatiquement après 15 secondes.

Réglage de l'angle de la façade

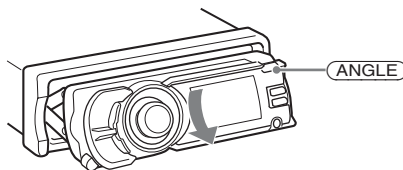

1 Appuyez sur la touche **ANGLE** et maintenez-la enfoncée ; répétez l'opération jusqu'à obtenir l'angle de façade voulu.

La façade peut prendre 3 positions.

Pour remettre la façade dans sa position par défaut, appuyez plusieurs fois sur la touche **ANGLE** et maintenez-la enfoncée jusqu'à ce que la façade reprenne sa position par défaut.

Conseils

- Après avoir basculé vers le bas (pour permettre d'insérer le disque), la façade reprend automatiquement la position que vous aviez définie.
- L'angle de la façade défini est mémorisé dans l'appareil. Lorsque vous coupez le moteur, l'angle revient à sa position par défaut. Il est de nouveau réglé à l'angle choisi lorsque vous remettez le contact.

Emplacement des commandes et opérations de base

Appareil principal

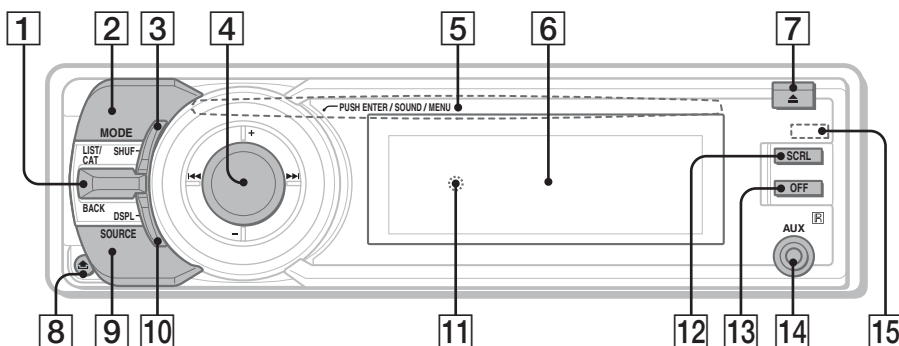

Mini-télécommande RM-X152

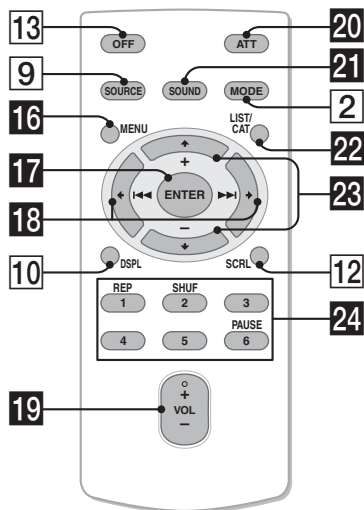

Cette section contient les instructions relatives à l'emplacement des commandes et aux opérations de base. Pour plus de détails, reportez-vous aux numéros de pages correspondants.

Pour plus de détails sur le fonctionnement d'appareils en option (changeur CD/MD, etc.), reportez-vous à la section « Utilisation d'un appareil en option » à la page 12.

Les touches correspondantes de la mini-télécommande commandent les mêmes fonctions que celles de l'appareil.

1 Commande LIST/CAT*¹/BACK

Poussez (LIST/CAT*¹) vers le haut : pour afficher automatiquement les titres (Radio). Poussez (BACK) vers le bas : pour revenir à l'écran précédent.

2 Touche MODE page 9

Permet de sélectionner la bande radio (FM/AM)*².

3 Touche SHUF (lecture aléatoire)

page 8

4 Multi-sélecteur

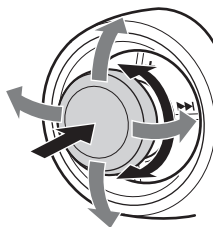

Tournez-le pour : régler le volume/ sélectionner une option de menu. Poussez-le vers le haut/le bas/la gauche/la droite pour : sélectionner une option de menu.

Appuyez dessus pour : valider un réglage du son/appliquer un réglage.

Appuyez sur le multi-sélecteur et maintenez-le enfoncé pour : activer le menu.

CD :

Poussez-le vers le haut/le bas pour :

– passer d'un album à l'autre (poussez)*³ ;

– passer d'un album à l'autre en continu (poussez et maintenez)*³.

Poussez-le vers la gauche/la droite pour :

– passer d'une plage à l'autre (poussez) ;

– passer d'une plage à une autre en continu (poussez, puis poussez à nouveau dans un délai de 2 secondes et maintenez) ;

– revenir en arrière ou avancer rapidement dans une plage (poussez et maintenez).

Radio :

Poussez-le vers le haut/le bas pour :

– capter une station mémorisée.

Poussez vers la gauche/la droite pour :

– syntoniser automatiquement des stations (poussez) ;

– trouver une station manuellement (poussez et maintenez).

5 Fente d'insertion des disques page 5

Insertion du disque.

6 Fenêtre d'affichage

7 Touche ▲ (éjecter)/ANGLE page 5

Éjection du disque/ouverture de la façade (appuyez) ; réglage de l'angle de la façade parmi 3 positions (appuyez sur la touche et maintenez-la enfoncée).

8 Touche 🏠 (déverrouillage de la façade) page 5

9 Touche SOURCE

Permet de mettre l'appareil sous tension ; de changer de source (Radio/CD/AUX)*².

10 Touche DSPL (affichage) page 8

Permet de changer les rubriques d'affichage.

11 Touche RESET (située derrière la façade) page 4

12 Touche SCRL (défilement)

Permet de faire défiler l'élément affiché.

13 Touche OFF

Permet de mettre l'appareil hors tension ; d'arrêter la source.

14 Prise d'entrée AUX page 12

Permet de connecter un appareil audio portatif.

15 Récepteur de la mini-télécommande

Les touches suivantes de la mini-télécommande ont également des touches ou des fonctions différentes de celles de l'appareil. Retirez le film isolant avant l'utilisation (page 4).

16 Touche MENU

Activation du menu.

17 Touche ENTER

Application d'un réglage.

18 Touches ◀/▶ (SEEK -/+)

Identiques à un déplacement du multi-sélecteur vers la gauche/droite de l'appareil. La configuration, le réglage du son, etc., peuvent être effectués à l'aide des touches ◀ ▶.

19 Touche VOL (volume) +/-

Permet de régler le niveau du volume.

20 Touche ATT (atténuation du son)

Permet d'atténuer le son. Appuyez de nouveau sur cette touche pour annuler.

21 Touche SOUND

Validation d'un réglage du son.

22 Touche LIST/CAT*¹

Affichage automatique des titres.

23 Touches ↑/↓ (+/-)

Identiques au déplacement du multi-sélecteur vers le haut/le bas de l'appareil. La configuration, le réglage du son, etc., peuvent être effectués à l'aide des touches ↑ ↓.

24 Touches numériques

CD :

① : **REP** page 8

② : **SHUF** page 8

⑥ : **PAUSE**

Permet d'interrompre la lecture.

Appuyez de nouveau sur cette touche pour annuler.

Radio :

Permettent de capter les stations enregistrées (appuyez) ; de mémoriser des stations (appuyez sur la touche et maintenez-la enfoncée).

*¹ Lorsqu'un récepteur SAT est raccordé.

*² Si un changeur CD/MD, un récepteur radio HD ou un récepteur SAT est raccordé, lorsque vous appuyez sur (SOURCE), le type d'appareil raccordé (« MD », « HD », « XM » ou « SR ») apparaît dans l'affichage, selon l'appareil raccordé. En outre, si vous appuyez sur la touche (MODE), vous pouvez commuter le changeur, la bande du récepteur radio HD ou la bande du récepteur SAT.

*³ Lors de la lecture d'un disque MP3/WMA/AAC.

Remarque

Si vous mettez l'appareil hors tension et que l'affichage est désactivé, il ne peut plus être utilisé avec la mini-télécommande sauf si la touche (SOURCE) de l'appareil est enfoncée ou si un disque est inséré dans le lecteur pour l'activer.

Pour plus de détails sur la sélection d'un changeur CD/MD, reportez-vous à la page 13.

Rubriques d'affichage

Exemple : lorsque vous réglez le mode Info (informations) à « All » (page 11).

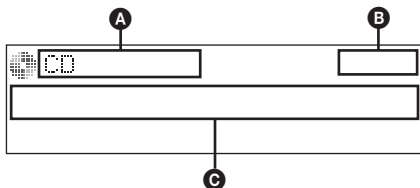

- A** Indication de la source (CD/WMA/MP3/AAC)
- B** Horloge
- C** Numéro d'album/numéro de plage/temps de lecture écoulé, nom de plage, nom de disque/d'artiste, nom d'album, informations textuelles

Appuyez sur **(DSPL)** pour modifier les rubriques d'affichage **(C)**.

Conseil

Les paramètres affichés diffèrent selon le type de disque, le format d'enregistrement et les réglages. Pour plus de détails sur les fichiers MP3/WMA/AAC, reportez-vous à la page 16.

Lecture répétée

1 En cours de lecture, appuyez plusieurs fois sur **(REP)** sur la mini-télécommande, jusqu'à ce que le réglage souhaité apparaisse.

Sélectionnez	Pour lire
Repeat Track	une plage en boucle.
Repeat Album*	un album en boucle.

* Lors de la lecture d'un disque MP3/WMA/AAC.

Pour revenir au mode de lecture normal, sélectionnez « Repeat off ».

Lecture aléatoire

1 En cours de lecture, appuyez plusieurs fois sur **(SHUF)** jusqu'à ce que le réglage souhaité apparaisse.

Sélectionnez	Pour lire
Shuffle Album*	un album dans un ordre aléatoire.
Shuffle Disc	un disque dans un ordre aléatoire.

* Lors de la lecture d'un disque MP3/WMA/AAC.

Pour revenir au mode de lecture normal, sélectionnez « Shuffle off ».

Radio

Mémorisation et réception des stations

Attention

Pour syntoniser des stations pendant que vous conduisez, utilisez la fonction de mémorisation des meilleurs accords (BTM) afin d'éviter les accidents.

Mémorisation automatique — BTM

- 1 Appuyez plusieurs fois sur **(SOURCE)** jusqu'à ce que l'indication « TUNER » apparaisse.

Pour changer de bande, appuyez plusieurs fois sur **(MODE)**. Vous pouvez sélectionner FM1, FM2, FM3, AM1 ou AM2.

- 2 Appuyez sur le multi-sélecteur et maintenez-le enfoncé.
- 3 Tournez multi-sélecteur jusqu'à ce que « BTM » s'affiche, puis appuyez dessus.

L'appareil enregistre les stations dans la liste des stations présélectionnées dans l'ordre des fréquences.

Un bip retentit lorsque le réglage est mémorisé.

Mémorisation manuelle

- 1 Lorsque vous recevez la station que vous souhaitez mémoriser, poussez **(LIST)** vers le haut.

La liste des stations présélectionnées s'affiche.

- 2 Tournez le multi-sélecteur pour sélectionner le numéro de présélection.
- 3 Appuyez sur le multi-sélecteur et maintenez-le enfoncé jusqu'à ce que « MEM » apparaisse.

(avec la mini-télécommande)

- 1 Lorsque vous captez la station que vous souhaitez mémoriser, appuyez sur une touche numérique (**1** à **6**) et maintenez-la enfoncée jusqu'à ce que l'indication « MEM » s'affiche.

Remarque

Si vous mémorisez une autre station sur la même touche numérique, la station mémorisée précédemment est effacée.

Réception des stations mémorisées

- 1 Sélectionnez la bande, puis poussez le multi-sélecteur vers le haut/bas.

(avec la mini-télécommande)

- 1 Sélectionnez la bande, puis appuyez sur une touche numérique (**1** à **6**).

Syntonisation automatique

- 1 Sélectionnez la bande, puis poussez le multi-sélecteur vers la gauche/droite pour rechercher la station.

Le balayage s'interrompt lorsque l'appareil capte une station. Répétez cette procédure jusqu'à ce que vous captiez la station souhaitée.

Conseil

Si vous connaissez la fréquence de la station que vous souhaitez écouter, poussez le multi-sélecteur vers la gauche/la droite et maintenez-le enfoncé pour localiser la fréquence approximativement, puis poussez plusieurs fois sur le multi-sélecteur vers la gauche/droite pour régler à la fréquence souhaitée (réglage manuel).

Réception d'une station à partir d'une liste — LIST

Vous pouvez afficher automatiquement la fréquence.

- 1 Sélectionnez la bande, puis poussez **(LIST)** vers le haut.
La liste des stations présélectionnées s'affiche.
- 2 Tournez le multi-sélecteur jusqu'à ce que la station souhaitée s'affiche.

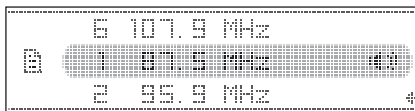

- 3 Appuyez sur le multi-sélecteur pour capter la station.

L'appareil revient au mode de réception normal.

Autres fonctions

Modification des caractéristiques du son

Réglage des caractéristiques du son

- 1 Appuyez sur le multi-sélecteur.
- 2 Tournez le multi-sélecteur jusqu'à ce que l'option de menu souhaitée s'affiche, puis appuyez dessus.
- 3 Tournez le multi-sélecteur pour sélectionner le réglage, puis appuyez dessus.
Le réglage est terminé.
Le réglage est terminé après 3 secondes et la fenêtre d'affichage revient au mode de lecture/réception normal.

Les paramètres suivants peuvent être réglés (reportez-vous à la page indiquée pour plus de détails) :

« ● » indique les réglages par défaut.



EQ3 parametric

Permet de sélectionner un type d'égaliseur : « Xplod » (●), « Vocal », « Edge », « Cruise », « Space », « Gravity », « Custom » ou « off ».

DSO*1

Permet de sélectionner le mode DSO : « 1 », « 2 » (●), « 3 » ou « off ». Plus le chiffre est élevé, plus l'effet est prononcé.

Balance

Permet de régler la balance entre les haut-parleurs gauche et droit : « R10 » – « 0 » (●) – « L10 »

Fader

Permet de régler la balance entre les haut-parleurs avant et arrière : « F10 » – « 0 » (●) – « R10 »

Subwoofer

Permet de régler le niveau du caisson de graves : « +10 » – « 0 » (●) – « -10 » (« -∞ » s'affiche au réglage le plus bas.)

LPF (Filtre passe-bas)

Permet de sélectionner la fréquence de coupure du caisson de graves : « off » (●), « 125Hz » ou « 78Hz ».

AUX Level (Niveau AUX)*2

Permet de régler le volume de chaque appareil auxiliaire raccordé. Ce réglage évite de régler le niveau de volume entre les sources (page 12). Niveau réglable : « +18 dB » – « 0 dB » (●) – « -8 dB »

*1 Lorsque le récepteur est sélectionné comme source, le réglage par défaut est « off ».

*2 Lorsque la source AUX est activée.

Personnalisation de la courbe de l'égaliseur — EQ3 Tune

L'option « Custom » de EQ3 vous permet d'effectuer vos propres réglages de l'égaliseur.

- 1 Sélectionnez une source, puis appuyez sur le multi-sélecteur.
- 2 Tournez le multi-sélecteur pour sélectionner « EQ3 parametric », puis appuyez dessus.
- 3 Tournez le multi-sélecteur pour sélectionner « Custom », puis poussez-le vers la droite.
- 4 Tournez le multi-sélecteur pour sélectionner « EQ3 Mode Tune », puis appuyez dessus.
- 5 Tournez le multi-sélecteur pour sélectionner la plage de fréquences souhaitée, parmi « LOW », « MID » ou « HI », puis appuyez dessus.
- 6 Tournez le multi-sélecteur pour sélectionner la fréquence centrale que vous souhaitez régler, puis appuyez dessus.
Fréquences pouvant être sélectionnées dans chaque plage :
LOW : 60 Hz ou 100 Hz
MID : 500 Hz ou 1,0 kHz
HI : 10,0 kHz ou 12,5 kHz
- 7 Tournez le multi-sélecteur pour régler la courbe de l'égaliseur.
Le niveau de volume peut être réglé par incréments de 1 dB, de -10 dB à +10 dB.

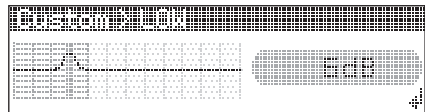

- 8 Appuyez sur le multi-sélecteur.

Répétez les étapes 5 à 8 pour régler d'autres plages de fréquences.

9 Poussez **BACK** deux fois vers le bas.

L'appareil revient au mode de lecture/réception normal.

Pour restaurer la courbe de l'égaliseur par défaut, sélectionnez « EQ3 Mode Initialize » et « Yes » à l'étape 4.

Conseil

D'autres types d'égaliseur peuvent aussi être réglés.

Réglage des paramètres de configuration — MENU

1 Appuyez sur le multi-sélecteur et maintenez-le enfoncé.

2 Tournez le multi-sélecteur jusqu'à ce que l'option de menu souhaitée s'affiche, puis appuyez dessus.

3 Tournez le multi-sélecteur pour sélectionner le réglage, puis appuyez dessus.

Le réglage est terminé.

4 Poussez **BACK** vers le bas.

L'appareil revient au mode de lecture/réception normal.

Les paramètres suivants peuvent être réglés (reportez-vous à la page indiquée pour plus de détails) :

« ● » indique les réglages par défaut.

Setup

Clock Adjust (page 4)

Beep

Pour régler à « on » (●) ou « off ».

RM (Satellite de commande)

Pour changer le sens de fonctionnement des commandes du satellite de commande.

– « NORM » (●) : pour utiliser le satellite de commande dans le sens par défaut.

– « REV » : lorsque vous installez le satellite de commande à la droite du volant.

Auto Off

Pour éteindre automatiquement après un laps de temps souhaité après la mise hors tension de l'appareil : « NO » (●), « 30 sec », « 30 min » ou « 60 min ».

Display

Demo (Démonstration)

Pour régler à « on » (●) ou « off ».

Image

Pour régler différents affichages d'images.

– « Movie 1 (●) – 3 » : pour afficher un film.

– « SA 1 – 3 » : pour afficher l'analyseur de spectre.

– « Wall.P 1 – 3 » : pour afficher un papier peint.

– « off » : pour n'afficher aucune image.

Auto Image

Pour régler différents affichages d'images.

– « All » : pour faire défiler plusieurs fois les images d'affichage de tous les modes d'affichage.

– « Movie » (●) : pour afficher un film.

– « SA » : pour afficher l'analyseur de spectre.

– « off » : pour n'afficher aucune image.

Info (Informations)

Pour afficher les rubriques (selon la source, etc.).

– « Simple » (●) : pour n'afficher aucune rubrique.

– « All » : pour afficher toutes les rubriques.

– « Clear » : pour effacer automatiquement toutes les rubriques.

Dimmer

Pour modifier la luminosité de l'affichage.

– « Auto » (●) : pour réduire automatiquement la luminosité lorsque vous allumez les phares.

– « on » : pour réduire la luminosité de la fenêtre d'affichage.

– « off » : pour désactiver le régulateur de luminosité.

Illumination

Pour modifier la couleur de l'éclairage :

« Blue » (●), « Red » ou « Green ».

Auto Scroll

Pour faire défiler automatiquement une option dont l'affichage est long lorsque vous changez de disque, d'album, de groupe ou de plage.

– « on » (●) : pour faire défiler les rubriques.

– « off » : pour ne pas faire défiler les rubriques.

suite à la page suivante →

Receive Mode

Local (Mode de recherche locale)

- « off » (●) : pour syntoniser une réception normale.
- « on » : pour syntoniser uniquement les stations dont les signaux sont puissants.

Mono*1 (Mode monaural)

- Pour améliorer la réception FM faible, sélectionnez le mode de réception monaurale.
- « off » (●) : pour écouter les émissions stéréo en stéréo.
 - « on » : pour écouter les émissions stéréo en mono.

IF

- « Auto » (●) : pour restreindre automatiquement la fréquence de réception afin de supprimer les parasites.
- « Wide »*2 : pour toujours écouter en stéréo les émissions stéréo FM et étendre la réception du signal de la fréquence.

BTM (page 9)

*1 Lorsqu'une station FM est captée.

*2 Dans ce cas, certaines émissions stéréo FM peuvent passer en réception mono, même si le mode de réception stéréo est activé.

Utilisation d'un appareil en option

Appareil audio auxiliaire

En raccordant un appareil audio portable en option à la prise d'entrée AUX (mini-prise stéréo) de l'appareil, puis en sélectionnant simplement la source, vous pouvez l'écouter par l'intermédiaire des haut-parleurs du véhicule. Le niveau de volume peut être réglé pour corriger toutes les différences entre l'appareil et l'appareil audio portable. Suivez la procédure ci-dessous :

Raccordement de l'appareil audio portable

- 1 Mettez l'appareil audio portable hors tension.
- 2 Effectuez le raccordement à l'appareil.
La source bascule automatiquement à « AUX ».

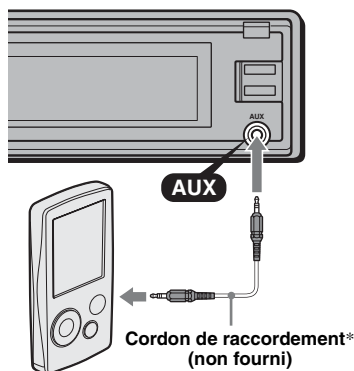

* Veuillez à utiliser une fiche de type droite.

- 3 Baissez le volume de l'appareil.
- 4 Démarrez la lecture sur l'appareil audio portable, à un niveau de volume moyen.
- 5 Réglez votre appareil sur le volume d'écoute habituel.
- 6 Réglez le niveau d'entrée (page 10).

Réglage du niveau de volume

Avant de commencer la lecture, n'oubliez pas de régler le volume de chaque périphérique audio connecté.

- 1 Baissez le volume de l'appareil.
- 2 Appuyez plusieurs fois sur la touche **(SOURCE)** jusqu'à ce que l'indication « AUX » s'affiche.
« AUX Audio » apparaît.
- 3 Démarrez la lecture sur l'appareil audio portable, à un niveau de volume moyen.
- 4 Réglez votre appareil sur le volume d'écoute habituel.
- 5 Réglez le niveau d'entrée (page 10).

Changeur CD/MD

Sélection du changeur

- 1 Appuyez plusieurs fois sur **(SOURCE)** jusqu'à ce que « CD » ou « MD » apparaisse.
- 2 Appuyez plusieurs fois sur **(MODE)** jusqu'à ce que le changeur souhaité apparaisse.

Numéro d'appareil, indication MP3*1

Indication LP2/LP4*2

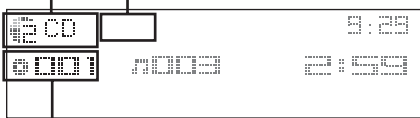

Numéro de disque ou d'album

La lecture commence.

- *1 Lors de la lecture d'un fichier MP3.
*2 Lors de la lecture d'un disque MDLP.

Saut d'albums et de disques

- 1 En cours de lecture, poussez le multi-sélecteur vers le haut/le bas.

Pour sauter	Poussez le multi-sélecteur vers le haut/le bas
un album	et relâchez (maintenez quelques instants).
plusieurs albums de suite	et appuyez de nouveau dans les 2 secondes qui suivent.
des disques	de façon répétée.
plusieurs disques de suite	puis appuyez de nouveau dans les 2 secondes qui suivent et maintenez.

Lecture répétée et aléatoire

- 1 En cours de lecture, appuyez plusieurs fois sur **(1) (REP)** sur la mini-télécommande ou sur **(SHUF)** jusqu'à ce que le réglage souhaité apparaisse.

Sélectionnez	Pour lire
Repeat Disc	un disque en boucle.
Shuffle Changer	des plages du changeur dans un ordre aléatoire.
Shuffle All*	des plages de tous les appareils dans un ordre aléatoire.

* Lorsqu'un ou plusieurs changeurs CD ou plus de deux changeurs MD sont raccordés.

Pour revenir au mode de lecture normal, sélectionnez « Repeat off » ou « Shuffle off ».

Conseil

La fonction « Shuffle All » ne passe pas de façon aléatoire des plages de lecteurs CD aux plages de changeurs MD.

Recherche d'un disque par son nom — LIST

Vous pouvez sélectionner un disque à partir de la liste lorsque vous raccordez un changeur CD doté de la fonction CD TEXT ou un changeur MD.

Si vous attribuez un nom à un disque, le nom apparaît dans la liste.

- 1 En cours de lecture, poussez **(LIST)** vers le haut.
Le numéro du disque ou le nom du disque apparaît.
- 2 Tournez le multi-sélecteur jusqu'à ce que le disque souhaité s'affiche.
- 3 Appuyez sur le multi-sélecteur pour lire le disque.
L'appareil revient au mode de lecture normal.

Satellite de commande RM-X4S

Installation de l'étiquette

Apposez l'étiquette comportant les indications suivant la position de montage du satellite de commande.

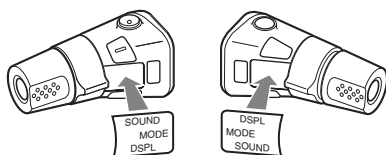

Emplacement des commandes

Les touches correspondantes du satellite de commande pilotent les mêmes fonctions que celles de l'appareil.

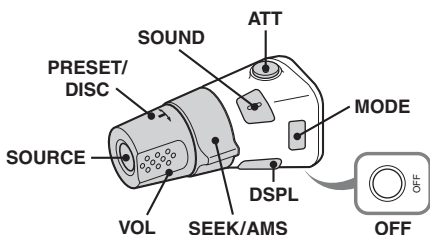

Les commandes suivantes du satellite de commande ont une fonction différente de celles de l'appareil.

- **Touche ATT (atténuation du son)**
Permet d'atténuer le son. Appuyez de nouveau sur cette touche pour annuler.
- **Touche SOUND**
Validation d'un réglage du son.
- **Commande PRÉSET/DISC**
Identique au fait de tourner le multi-sélecteur de l'appareil (appuyez et tournez).
- **Commande VOL (volume)**
Identique au multi-sélecteur de l'appareil (tournez).
- **Commande SEEK/AMS**
Identique au fait de pousser le multi-sélecteur vers la gauche/droite de l'appareil (tournez ou tournez et maintenez).

Modification du sens de fonctionnement

Le sens de fonctionnement des commandes est réglé par défaut comme indiqué dans l'illustration ci-dessous.

Pour augmenter

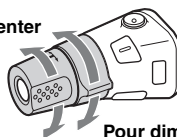

Pour diminuer

Si vous devez monter le satellite de commande du côté droit de la colonne de direction, vous pouvez inverser le sens de fonctionnement.

- 1 Tout en appuyant sur la commande VOL, appuyez sur la touche **(SOUND)** et maintenez-la enfoncée.

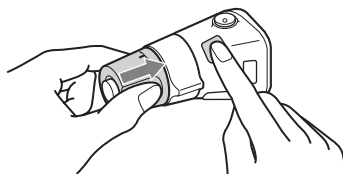

Informations complémentaires

Précautions

- Si votre véhicule est resté garé en plein soleil, laissez l'appareil refroidir avant de l'utiliser.
- L'antenne électrique se déploie automatiquement lorsque l'appareil est en fonctionnement.

Condensation

Par temps de pluie ou dans des régions très humides, de l'humidité peut se condenser à l'intérieur des lentilles et dans la fenêtre d'affichage de l'appareil. Si cela se produit, l'appareil ne fonctionne pas correctement. Dans ce cas, retirez le disque et attendez environ une heure que l'humidité se soit évaporée.

Pour conserver un son de haute qualité

Veillez à ne pas renverser de jus de fruit ou d'autres boissons sucrées sur l'appareil ou sur les disques.

Remarques sur les disques

- Pour que le disque reste propre, ne touchez pas sa surface. Manipulez le disque en le tenant par les bords.
- Rangez vos disques dans leurs boîtiers ou dans des chargeurs lorsque vous ne vous en servez pas.
- Ne soumettez pas les disques à des températures élevées. Évitez de les laisser dans un véhicule en stationnement, sur le tableau de bord ou la plage arrière.
- Ne collez pas d'étiquettes sur les disques et n'utilisez pas de disques rendus collants par de l'encre ou des résidus. De tels disques peuvent s'arrêter de tourner en cours de lecture et provoquer des problèmes de fonctionnement ou être endommagés.



- N'utilisez pas de disques sur lesquels sont collés des étiquettes ou des autocollants. L'utilisation de tels disques peut entraîner les problèmes de fonctionnement suivants :
 - impossibilité d'éjecter un disque (parce que l'étiquette ou l'autocollant s'est décollé et bloque le mécanisme d'éjection) ;
 - erreurs de lecture des données audio (notamment sauts de lecture ou absence de lecture) provoquées par une déformation du disque suite au rétrécissement de l'étiquette ou de l'autocollant sous l'effet de la chaleur.

- Les disques de forme non standard (notamment en forme de cœur, de carré ou d'étoile) ne peuvent pas être lus avec cet appareil. Vous risquez d'endommager votre appareil si vous essayez de le faire. N'utilisez pas de tels disques.
- Cet appareil ne permet pas la lecture des CD de 8 cm (3 1/4 po).
- Avant la lecture, nettoyez les disques avec un chiffon de nettoyage disponible dans le commerce. Essuyez chaque disque en partant du centre vers l'extérieur. N'utilisez pas de solvants tels que de l'essence, du diluant, des nettoyants disponibles dans le commerce ou des vaporisateurs antistatiques destinés aux disques analogiques.



Remarques sur les disques CD-R/CD-RW

- Il est possible que cet appareil ne puisse pas lire certains CD-R/CD-RW (en fonction de l'appareil utilisé pour l'enregistrement ou de l'état du disque).
- Cet appareil ne permet pas la lecture des CD-R/CD-RW non finalisés.
- L'appareil est compatible avec le format ISO 9660 niveau 1 ou 2, avec les extensions Joliet/Romeo et les multisessions.
- Nombre maximal de :
 - dossiers (albums) : 150 (y compris le répertoire de base et les dossiers vides).
 - fichiers (plages) et dossiers contenus sur un disque : 300 (lorsqu'un nom de fichier ou de dossier contient un grand nombre de caractères, ce nombre peut être inférieur à 300).
 - caractères affichables pour un nom de dossier/fichier : 32 (Joliet) ou 64 (Romeo).
- Lors de l'enregistrement d'un disque en multisession, seule la première plage du premier format de session est reconnue et lue (tout autre format est ignoré). Le priorité du format est la suivante : CD-DA et MP3/WMA/AAC.
 - Lorsque la première plage est un CD-DA, seul le CD-DA de la première session est lu.
 - Lorsque la première plage n'est pas un CD-DA, la session MP3/WMA/AAC est lue. Si le disque ne contient aucune donnée dans ces formats, « NO Music » s'affiche.

suite à la page suivante →

Disques de musique encodés à l'aide d'une technologie de protection des droits d'auteur

Cet appareil est conçu pour la lecture des disques conformes à la norme Compact Disc (CD). Dernièrement, certaines maisons de disques ont lancé sur le marché divers types de disques de musique encodés selon des technologies de protection des droits d'auteur. Notez que parmi ces types de disques, certains ne sont pas conformes à la norme CD et ne peuvent pas être lus avec cet appareil.

Remarque sur les DualDiscs

Un DualDisc est un disque double face qui comporte les données d'un DVD sur une face et des données audio numériques sur l'autre face. La face du contenu audio des DualDiscs n'étant pas conforme à la norme Compact Disc (CD), la lecture de ces disques sur cet appareil n'est pas garantie.

Ordre de lecture des fichiers MP3/WMA/AAC

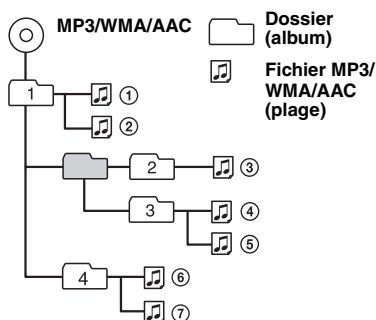

À propos des fichiers MP3

- MP3, qui est l'abréviation de MPEG-1 Audio Layer-3, est un format standard de compression de fichiers musicaux. Il comprime les données de CD audio à environ 1/10e de leur taille initiale.
- Versions 1.0, 1.1, 2.2, 2.3 et 2.4 des étiquettes ID3 applicables aux fichiers MP3 uniquement. L'étiquette ID3 compte 15/30 caractères (1.0 et 1.1) ou 63/126 caractères (2.2, 2.3 et 2.4).
- Lors de l'identification d'un fichier MP3, veuillez à ajouter l'extension « .mp3 » au nom du fichier.
- Pendant la lecture ou pendant l'avance/le retour rapide d'un fichier MP3 VBR (débit binaire variable), le temps de lecture écoulé affiché peut ne pas être correct.

Remarque

Il est possible que le son soit intermittent lors de la lecture d'un fichier MP3 à haut débit binaire (par exemple 320 kbit/s).

À propos des fichiers WMA

- WMA, qui signifie Windows Media Audio, est une norme de format de compression des fichiers audio. Il comprime les données de CD audio à environ un 1/22e* de leur taille initiale.
- L'étiquette WMA compte 63 caractères.
- Lors de l'identification d'un fichier WMA, veuillez à ajouter l'extension « .wma » au nom du fichier.
- Pendant la lecture ou pendant l'avance/le retour rapide d'un fichier WMA VBR (débit binaire variable), le temps de lecture écoulé affiché peut ne pas être correct.

* uniquement pour 64 kbit/s

Remarque

La lecture des fichiers de compression sans perte n'est pas prise en charge.

À propos des fichiers AAC

- AAC, qui signifie Advanced Audio Coding, est une norme de format de compression des fichiers audio. Elle permet la compression des données de CD audio à environ 1/11e* de leur taille d'origine.
- L'étiquette AAC comporte 126 caractères.
- Lors de l'identification d'un fichier AAC, veuillez à ajouter l'extension « .m4a » au nom du fichier.
- Pendant la lecture ou pendant l'avance/le retour rapide d'un fichier AAC VBR (débit binaire variable), le temps de lecture écoulé affiché peut ne pas être correct.

* uniquement pour 128 kbit/s

Remarque

La lecture des fichiers AAC suivants n'est pas prise en charge :

- compression sans perte
- protection des droits d'auteur

Si vous avez des questions ou des problèmes concernant cet appareil qui ne sont pas abordés dans ce mode d'emploi, contactez votre détaillant Sony.

Entretien

Remplacement de la pile au lithium de la mini-télécommande

Dans des conditions d'utilisation normales, la pile dure environ 1 an. (En fonction des conditions d'utilisation, sa durée de vie peut être plus courte.) Lorsque la pile est faible, la portée de la mini-télécommande diminue. Remplacez la pile par une pile au lithium CR2025 neuve. L'utilisation de tout autre type de pile présente un risque d'incendie ou d'explosion.

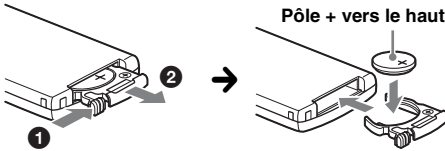

Remarques sur la pile au lithium

- Tenez la pile au lithium hors de la portée des enfants. En cas d'ingestion de la pile, consultez immédiatement un médecin.
- Essuyez la pile avec un chiffon sec pour assurer un bon contact.
- Veillez à respecter la polarité lors de l'installation de la pile.
- Ne tenez pas la pile avec des pinces métalliques, car cela pourrait entraîner un court-circuit.

ATTENTION

Utilisée de façon incorrecte, la pile peut exploser. Ne pas la recharger, la démonter ni la jeter au feu.

Remplacement du fusible

Lorsque vous remplacez le fusible, veillez à utiliser un fusible dont l'intensité, en ampères, correspond à la valeur indiquée sur le fusible usagé. Si le fusible saute, vérifiez le branchement de l'alimentation et remplacez-le. Si le nouveau fusible saute également, il est possible que l'appareil soit défectueux. Dans ce cas, consultez votre détaillant Sony le plus proche.

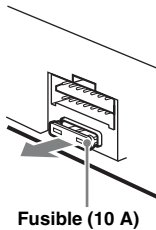

Fusible (10 A)

Nettoyage des connecteurs

L'appareil peut ne pas fonctionner correctement si les connecteurs entre l'appareil et la façade sont encrassés. Pour éviter cette situation, retirez la façade (page 5) et nettoyez les connecteurs avec un coton-tige. N'exercez pas une pression trop forte, car les connecteurs pourraient être endommagés.



Arrière de la façade

Remarques

- Pour plus de sécurité, coupez le moteur avant de nettoyer les connecteurs et retirez la clé du contact.
- Ne touchez jamais les connecteurs directement avec les doigts ou avec un objet métallique.

Retrait de l'appareil

1 Retirez le tour de protection.

- 1 Retirez la façade (page 5).
- 2 Pincez les deux bords du tour de protection, puis sortez-le.

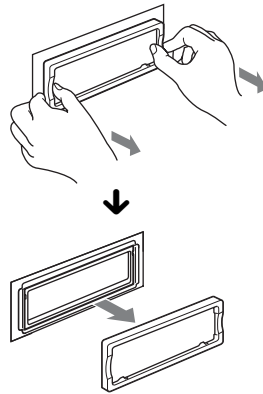

suite à la page suivante →

2 Retirez l'appareil.

- 1 Insérez simultanément les deux clés de déblocage jusqu'à ce qu'elles émettent un déclic.

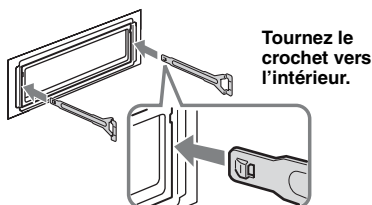

- 2 Tirez sur les clés de déblocage pour extraire l'appareil.

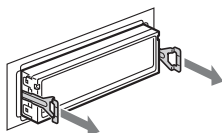

- 3 Faites glisser l'appareil en dehors de son support.

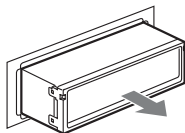

Caractéristiques techniques

Lecteur CD

Rapport signal/bruit : 120 dB
Réponse en fréquence : 10 à 20 000 Hz
Pleurage et scintillement : en dessous du seuil mesurable

Radio

FM

Plage de syntonisation : 87,5 à 107,9 MHz
Borne d'antenne : connecteur d'antenne externe
Fréquence intermédiaire : 10,7 MHz/450 kHz
Sensibilité utile : 9 dBf
Sélectivité : 75 dB à 400 kHz
Rapport signal/bruit : 67 dB (stéréo), 69 dB (mono)
Distorsion harmonique à 1 kHz : 0,5 % (stéréo), 0,3 % (mono)
Séparation : 35 dB à 1 kHz
Réponse en fréquence : 30 à 15 000 Hz

AM

Plage de syntonisation : 530 à 1 710 kHz
Borne d'antenne : connecteur d'antenne externe
Fréquence intermédiaire : 10,7 MHz/450 kHz
Sensibilité : 30 μ V

Amplificateur de puissance

Sorties : sorties de haut-parleurs (connecteurs de sécurité)

Impédance des haut-parleurs : 4 à 8 ohms

Puissance de sortie maximale : 52 W \times 4 (à 4 ohms)

Généralités

Sorties :

- Borne de sorties audio (avant/arrière)
- Borne de sortie de caisson de graves (mono)
- Borne de commande de relais d'antenne électrique
- Borne de commande d'amplificateur de puissance

Entrées :

- Borne de commande ATT téléphone
- Borne de commande de l'éclairage
- Borne d'entrée de commande BUS
- Borne d'entrée audio BUS
- Borne d'entrée de télécommande
- Borne d'entrée de l'antenne
- Prise d'entrée AUX (mini-prise stéréo)

Commandes de tonalité :

- Graves : \pm 10 dB à 60 Hz (XPLOD)
- Médiums : \pm 10 dB à 1 kHz (XPLOD)
- Aigus : \pm 10 dB à 10 kHz (XPLOD)

Alimentation requise : batterie de véhicule 12 V CC (masse négative)

Dimensions : environ 178 \times 50 \times 190 mm
(7 $\frac{1}{8}$ \times 2 \times 7 $\frac{1}{2}$ po) (l/h/p)

Dimensions du support : environ 182 \times 53 \times 163 mm
(7 $\frac{1}{4}$ \times 2 $\frac{1}{8}$ \times 6 $\frac{1}{2}$ po) (l/h/p)

Poids : environ 1,6 kg (3 lb 9 oz)

Accessoires fournis :

- Mini-télécommande : RM-X152
- Composants destinés à l'installation et aux raccordements (1 jeu)

Accessoires/appareils en option :

- Satellite de commande : RM-X4S
- Câble BUS (fourni avec un câble à broche RCA) : RC-61 (1 m), RC-62 (2 m)
- Changeur CD (10 disques) : CDX-757MX
- Changeur CD (6 disques) : CDX-T69
- Sélecteur de source : XA-C40
- Sélecteur AUX-IN : XA-300
- Adaptateur d'interface pour iPod : XA-120IP
- Tuner HD Radio™ : XT-100HD

Il est possible que votre détaillant ne dispose pas de certains accessoires énoncés ci-dessus. Communiquez avec lui pour plus de détails.

Licence de la technologie de codage audio MPEG Layer-3 et des brevets obtenue de Fraunhofer IIS et Thomson.

Ce produit est protégé par des droits de propriété intellectuelle de Microsoft Corporation. Toute utilisation ou diffusion de la technologie décrite sortant du cadre de l'utilisation de ce produit est interdite sans licence accordée par Microsoft ou une filiale autorisée de Microsoft.

Remarque

Cet appareil ne doit pas être branché à un préamplificateur numérique ni à un égaliseur compatible avec le système Sony BUS.



- Aucun retardateur de flamme halogéné n'est utilisé dans certaines cartes à circuits imprimés.
- Aucun retardateur de flamme halogéné n'est utilisé dans la composition des coques.
- Du papier est utilisé pour les cales d'emballage.

Dépannage

La liste de contrôles suivante vous aidera à remédier aux problèmes que vous pourriez rencontrer avec cet appareil.

Avant de passer en revue la liste de contrôles ci-dessous, vérifiez les procédures de raccordement et d'utilisation.

Généralités

L'appareil n'est pas alimenté.

- Vérifiez le raccordement. Si tout est en ordre, vérifiez le fusible.
- Si l'appareil est mis hors tension et que l'affichage disparaît, il est alors impossible de commander l'appareil avec la télécommande.
→ Mettez l'appareil sous tension.

L'antenne électrique ne se déploie pas.

L'antenne électrique ne dispose pas d'un boîtier de relais.

Aucun son.

- Le volume est trop faible.
- La fonction ATT est activée ou la fonction ATT téléphone (lorsque le câble d'interface d'un téléphone de voiture est raccordé au câble ATT) est activée.
- La position de la commande d'équilibre avant/arrière « FAD » n'est pas réglée pour un système à 2 haut-parleurs.
- Le changeur CD n'est pas compatible avec le format de disque (MP3/WMA/AAC).
→ Effectuez la lecture avec un changeur CD compatible MP3 de Sony ou cet appareil.

Aucun bip n'est émis.

- Le bip est désactivé (page 11).
- Un amplificateur de puissance en option est raccordé et vous n'utilisez pas l'amplificateur intégré.

Le contenu de la mémoire a été effacé.

- La touche RESET a été enfoncée.
→ Recommencez la procédure d'enregistrement dans la mémoire.
- Le cordon d'alimentation ou la batterie a été déconnecté.
- Le cordon d'alimentation n'est pas raccordé correctement.

Les stations mémorisées et l'heure sont effacées.

Le fusible a sauté.

Émission de bruit lorsque la position de la clé de contact est modifiée.

Les câbles ne sont pas raccordés correctement au connecteur d'alimentation du véhicule destiné aux accessoires.

En cours de lecture ou de réception, l'écran du mode de démonstration apparaît.

Si aucune opération n'est effectuée pendant 5 minutes alors que le réglage « Demo on » est sélectionné, l'écran du mode de démonstration apparaît.
→ Réglez « Demo off » (page 11).

L'affichage disparaît de la fenêtre d'affichage ou il ne s'affiche pas.

- Le régulateur de luminosité est réglé à « Dimmer on » (page 11).
- L'angle de la façade est incorrect.
→ Réglez l'angle de la façade en appuyant sur la touche (ANGLE) et en la maintenant enfoncée (page 5).
- L'affichage est désactivé si vous maintenez la touche (OFF) enfoncée.
→ Maintenez de nouveau la touche (OFF) de l'appareil enfoncée jusqu'à ce que l'affichage apparaisse.
- Les connecteurs sont sales (page 17).

La fonction arrêt automatique est inopérante.

L'appareil est mis sous tension. La fonction arrêt automatique s'active après la mise hors tension de l'appareil.
→ Mettez l'appareil hors tension.

Impossible de faire fonctionner la mini-télécommande.

Assurez-vous que la feuille isolante a été retirée (page 4).

La fonction DSO est inopérante.

Selon l'intérieur de la voiture ou le type de musique, la fonction DSO peut avoir un effet indésirable.

Les images changent automatiquement.

En mode d'image automatique (Auto Image), l'image sélectionnée ne peut pas être affichée.
→ Pour afficher uniquement l'image sélectionnée, réglez à « Auto Image off » (page 11).

Aucune rubrique d'affichage n'apparaît.

→ Réglez à « Info All » (page 11).

Impossible régler le niveau de volume

L'appareil audio portable n'était pas raccordé lorsque AUX a été sélectionné comme (SOURCE).
→ Raccordez l'appareil audio portable à la prise d'entrée AUX.

suite à la page suivante →

Lecture de CD et de MD

Impossible d'introduire le disque.

- Un autre disque est déjà en place.
- Le disque a été introduit de force à l'envers ou dans le mauvais sens.

La lecture du disque ne commence pas.

- Le disque est défectueux ou sale.
- Les CD-R/CD-RW ne sont pas destinés à un usage audio (page 15).

Certains fichiers MP3/WMA/AAC exigent un délai plus long que d'autres avant le début de la lecture.

La lecture des types de disques suivants exige un délai de démarrage plus long :

- disques comportant une hiérarchie de dossiers complexe ;
- disques enregistrés en multisession ;
- disques auxquels il est possible d'ajouter des données.

Les rubriques d'affichage ne défilent pas.

- Pour les disques contenant un grand nombre de caractères, le défilement peut être inopérant.
- « Auto Scroll » est désactivé.
→ Réglez l'appareil à « Auto Scroll on » (page 11) ou appuyez sur (SCRL).

Le son saute.

- L'installation est incorrecte.
→ Installez l'appareil suivant un angle de moins de 45° dans un endroit stable de la voiture.
- Le disque est défectueux ou sale.

Les touches de commande ne fonctionnent pas.

Le disque ne s'éjecte pas.

Appuyez sur la touche RESET (page 4).

Réception radio

Impossible de capter des stations.

Le son comporte des parasites.

- Raccordez un câble de commande d'antenne électrique (bleu) ou un câble d'alimentation d'accessoires (rouge) au câble d'alimentation de l'amplificateur d'antenne du véhicule (uniquement si votre véhicule est équipé d'une antenne FM/AM intégrée dans la fenêtre arrière ou latérale).
- Vérifiez le raccordement de l'antenne du véhicule.
- L'antenne automatique ne se déploie pas.
→ Vérifiez le raccordement du câble de commande de l'antenne électrique.
- Vérifiez la fréquence.
- Lorsque le mode DSO est activé, le son peut parfois être parasité.
→ Réglez le mode DSO à « off » (page 10).

Impossible de capter une présélection.

- Enregistrez la fréquence correcte dans la mémoire.
- Le signal capté est trop faible.

La syntonisation automatique est impossible.

- Le mode de recherche locale est réglé à « on ».
→ Réglez « Local off » (page 12).
- Le signal capté est trop faible.
→ Réglez manuellement la fréquence.

En cours de réception FM, l'indication « ST » clignote.

- Réglez la fréquence correctement.
- Le signal capté est trop faible.
→ Réglez « Mono on » (page 12).

Un programme FM émis en stéréo est entendu en mono.

L'appareil est en mode de réception mono.
→ Réglez « Mono off » (page 12).

Affichage des erreurs et messages

Blank Disc

Aucune plage n'a été enregistrée sur le MD.*1

→ Insérez un MD contenant des plages enregistrées.

Error*2

- Le disque est sale ou inséré à l'envers.*1
→ Nettoyez le disque ou insérez-le correctement.
- Un disque vierge a été inséré.
- Le disque ne peut pas être lu en raison de certains problèmes.
→ Insérez-en un autre.

Failure

Le raccordement des haut-parleurs ou des amplificateurs est incorrect.

→ Reportez-vous au manuel d'installation de ce modèle pour vérifier les raccordements.

Failure (Reste allumé pendant 1 seconde environ.)

Quand un récepteur SAT est raccordé, échec de mémorisation d'une station radio SAT sur un numéro présélectionné.

→ Vérifiez que vous recevez la station radio que vous souhaitez mémoriser, puis essayez de nouveau.

Load

Le changeur charge le disque.

→ Attendez que le chargement soit terminé.

Local Seek +/-

Le mode de recherche locale est activé en cours de syntonisation automatique.

NO Album Name

Aucun nom d'album ou de plage n'est écrit dans la plage.

NO Disc

Le disque n'a pas été inséré dans le changeur CD/MD.

→ Insérez un disque dans le changeur.

NO Disc Name

Aucun nom de disque/d'album/de groupe/de plage n'est écrit dans la plage.

NO ID3 Tag

Aucune information des étiquettes ID3 ne figure dans le fichier MP3.

NO Information

Aucune information textuelle n'est écrite dans les fichiers WMA/AAC.

NO Magazine

Le chargeur n'a pas été inséré dans le changeur CD.

→ Insérez le chargeur dans le changeur.

NO Music

Le disque ne contient pas de fichiers de musique.
→ Insérez un CD audio dans cet appareil ou dans le changeur compatible MP3.

NO Track Name

Aucun nom de plage n'est écrit dans la plage.

Not Read

Les informations du disque n'ont pas encore été lues par l'appareil.
→ Chargez le disque, puis sélectionnez-le dans la liste.

Not Ready

Le couvercle du changeur MD est ouvert ou les MD ne sont pas insérés correctement.
→ Fermez le couvercle ou insérez correctement les MD.

Offset

Il est possible qu'il y ait un problème de fonctionnement.
→ Vérifiez le raccordement. Si le message d'erreur reste affiché, contactez votre détaillant Sony le plus proche.

Read

L'appareil lit toutes les informations relatives aux albums et aux groupes du disque.
→ Attendez que la lecture soit terminée et la lecture commence automatiquement. Selon la structure du disque, cette opération peut prendre plus d'une minute.

Push Reset

Le lecteur CD et le changeur CD/MD ne peuvent pas fonctionner en raison de problèmes.
→ Appuyez sur la touche RESET (page 4).

« » ou « »

En mode d'avance ou de retour rapide, vous avez atteint le début ou la fin du disque et vous ne pouvez pas aller plus loin.

« »

Le caractère ne peut pas être affiché.

*1 *Le numéro du disque qui a provoqué l'erreur s'affiche à l'écran.*

*2 *Si une erreur se produit lors de la lecture d'un CD ou MD, le numéro de disque du CD ou du MD ne s'affiche pas.*

Si ces solutions ne permettent pas d'améliorer la situation, contactez votre détaillant Sony le plus proche.

Si vous portez l'appareil à réparer en raison d'un problème de lecture de CD, apportez le disque utilisé au moment où le problème s'est produit.

**If you have any questions/problems
regarding this product, try the following:**

1 *Read Troubleshooting in these
Operating Instructions.*

2 *Reset the unit.*

Note: Stored data may be erased.

3 *Please contact (U.S.A. only);*

Call **1-800-222-7669**

URL **<http://www.SONY.com>**

Free Manuals Download Website

<http://myh66.com>

<http://usermanuals.us>

<http://www.somanuals.com>

<http://www.4manuals.cc>

<http://www.manual-lib.com>

<http://www.404manual.com>

<http://www.luxmanual.com>

<http://aubethermostatmanual.com>

Golf course search by state

<http://golfingnear.com>

Email search by domain

<http://emailbydomain.com>

Auto manuals search

<http://auto.somanuals.com>

TV manuals search

<http://tv.somanuals.com>