

Owner's and Safety Manual (page 2-7)

Manuel d'emploi et de sécurité (page 8-13)

Manual de empleo y de seguridad (pagina 14-19)

WARNING!

Read and understand this manual. Always follow safety precautions in the Owner's and Safety Manual. Improper use can cause serious injury! Preserve this Manual carefully!

ATTENTION!

Avant d'utiliser le taille-haie DOLMAR, il est important que vous ayez lu et compris ce manuel. Suivez toujours les conseils de sécurité de ce manuel d'emploi et de sécurité. Une utilisation incorrecte du taille-haie peut entraîner des blessures graves! Conservez avec soin ce manuel d'emploi!

¡ADVERTENCIA!

Lea y comprenda este manual. Observe siempre las precauciones de seguridad que contiene el manual de empleo y de seguridad. ¡Un uso inadecuado puede causar lesiones graves! ¡Conserve este manual cuidadosamente!

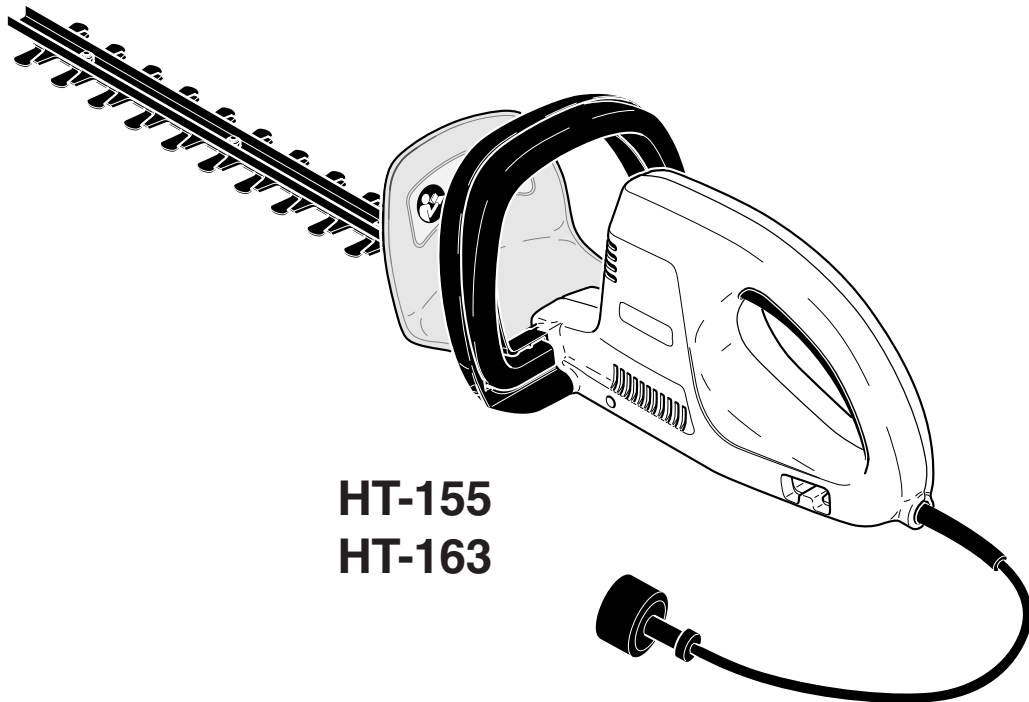

HT-155

HT-163



Double protective insulation
Double isolation de protection
Aislamiento de protección doble

DOLMAR



Thank you for purchasing a DOLMAR product!

Models HT-155 and HT-163 are very light and handy hedge trimmers, with high performance and a good power-to-weight ratio.

The ergonomic design of the grips and controls make for comfortable and untiring operation during extensive jobs. A strain reliever is provided for the power cord at both ends.

The safety features of the HT-155 and HT-163 hedge trimmers are state of the art and meet all international standards. These features include hand guards on both handles, 2-hand grip safeties and a quick-stop function.



In order to ensure the proper functioning and performance of your new hedge trimmer, and to safeguard your own personal safety, it is imperative that you read this Owner's Manual thoroughly before operation. Be especially careful to observe all safety instructions! Failure to observe these precautions can lead to severe injury or death!



Delivery inventory

- Hedge trimmer
- Cutter
- Sheath
- Instruction Manual

Should one of the parts listed here be missing, please consult your sales agent.

DOLMAR HT-163  
LISTED 28E5

Blade length: 21-1/2" (520 mm)
120 V~, 4.6 A, 50-60 Hz, 1,500 spm.

DOUBLE INSULATION: WHEN SERVICING USE ONLY IDENTICAL REPLACEMENT PARTS.

WARNING: READ OPERATOR'S MANUAL BEFORE USING.

DANGER: KEEP HANDS AWAY FROM BLADE.

WARNING: TO REDUCE THE RISK OF ELECTRIC SHOCK, DO NOT EXPOSE TO WATER OR OPERATE ON WET GROUND. REPLACE DAMAGED CORD IMMEDIATELY.

AVERTISSEMENT: POUR DIMINUER LES RISQUES DE CHOC ELECTRIQUE NE PAS MOUILLER L'APPAREIL NI L'UTILISER SUR UN SOL HUMIDE.

DOLMAR GmbH, 22045 Hamburg, Germany 

Indicate when ordering spare parts!

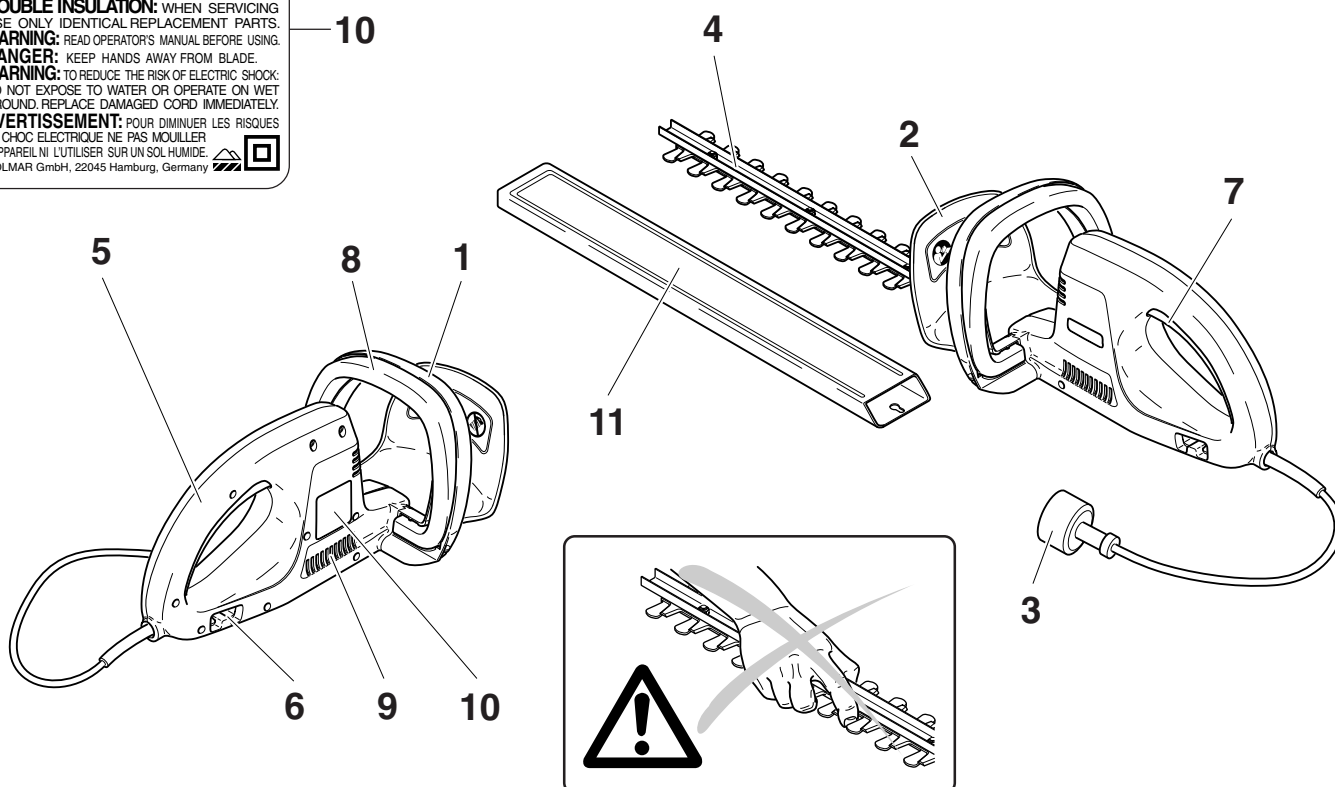

Table of contents

Packaging	2
Delivery inventory	2
Designation of components	2
Explanation of symbols	3
IMPORTANT SAFETY INSTRUCTIONS	3-4
Operation	5
Tips on trimming hedges	6
MAINTENANCE	7
Technical data	7
Service, spare parts, guarantee	7
Service centres	20

Packaging

Your DOLMAR hedge trimmer is delivered in a cardboard box to protect it during shipping.

Cardboard is a basic raw material and is consequently reuseable or suitable for recycling (waste paper recycling).













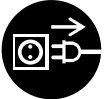

Designation of components

- 1 Front handle
- 2 Hand guard
- 3 Plug
- 4 Cutter
- 5 Rear handle
- 6 Strain reliever for extension power cord
- 7 Rear grip safety
- 8 Front grip safety
- 9 Ventilation slots
- 10 Identification plate
- 11 Sheath



Explanation of symbols

		Read Instruction Manual and follow all warnings and safety instructions!		Pull mains plug if power cord is damaged.		Wear eye and hearing protection.
		Particular care and attention		Pull mains plug.		First aid
		Forbidden!		Switch off motor.		Recycling
		Protect from rain and moisture.		Wear protective gloves.		

IMPORTANT SAFETY INSTRUCTIONS

WARNING: WHEN USING ELECTRIC HEDGE TRIMMERS, BASIC SAFETY PRECAUTIONS SHOULD ALWAYS BE FOLLOWED TO REDUCE THE RISK OF FIRE, ELECTRIC SHOCK AND PERSONAL INJURY, INCLUDING THE FOLLOWING:



READ ALL INSTRUCTIONS!

- **Replacement Parts** - When servicing use only identical replacement parts.
- **Polarized Appliance Connections** - To reduce the risk of electric shock, this appliance has a polarized plug (one blade is wider than the other) and will require the use of a polarized extension cord. The appliance plug will fit into a polarized extension cord only one way. If the plug does not fit fully into the extension cord, reverse the plug. If the plug still does not fit, obtain a correct polarized extension cord. A polarized extension cord will require the use of a polarized wall outlet. This plug will fit into the polarized wall outlet only one way. If the plug does not fit fully into the wall outlet, reverse the plug. If the plug still does not fit, contact a qualified electrician to install the proper wall outlet. Do not change the equipment plug, extension cord receptacle, or extension cord plug in any way.
- **Avoid Dangerous Environment** - Don't use hedge trimmers in damp or wet locations.
- **Don't Use In Rain.** 
- **Keep Children Away** - All visitors should be kept at a distance from work area.
- **Dress Properly** - Do not wear loose clothing or jewellery. They can be caught in moving parts. Use of rubber gloves and substantial footwear is recommended when working outdoors. Wear protective hair covering to contain long hair.
- **Use Safety Glasses** - Always use face or dust mask if operation is dusty.
- **Ground Fault Circuit Interrupter (GFCI)** protection should be provided on the circuit(s) or outlet(s) to be used for the hedge trimmer. Receptacles are available having built-in GFCI protection and may be used for this measure of safety.
- **Use Right Appliance** - Do not use appliance for any job except that for which it is intended.
- **WARNING** - To reduce the risk of electric shock, use only with an extension cord intended for outdoor use, such as SW-A, SOW-A, STW-A, STOW-A, SJW-A, SJOW-A, SJTW-A or SJTOW-A.
- **Extension Cords** - Make sure your extension cord is in good condition. When using an extension cord, be sure to use one heavy enough to carry the current your product will draw. An undersized cord will cause a drop in line voltage resulting in loss of power and overheating. Table 1 shows the correct size to use depending on cord length and nameplate ampere rating. If in doubt, use the next heavier gage. The smaller the gage number, the heavier the cord.

Table 1 MINIMUM GAUGE FOR EXTENSION CORDS

Ampere Rating		Voltage	Total Length of Cord in Feet			
			25	50	100	150
more than	no more than		AWG			
0	6		18	16	16	14
6	10		18	16	14	12
10	12		16	16	14	12
12	16		14	12	not recommended	

To reduce the risk of disconnection of hedge trimmer cord from the extension cord during operating:

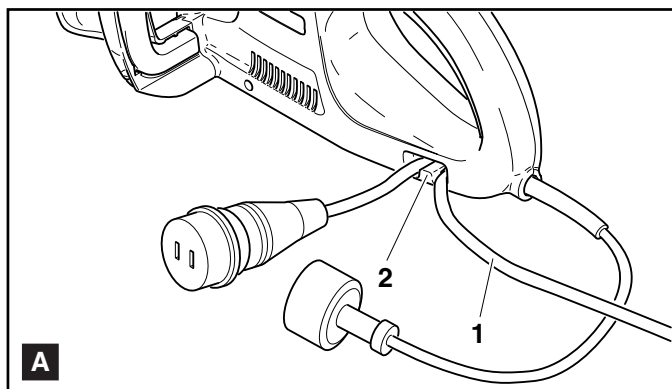

- Hook the extension cord (A/1) in the strain reliever (A/2).

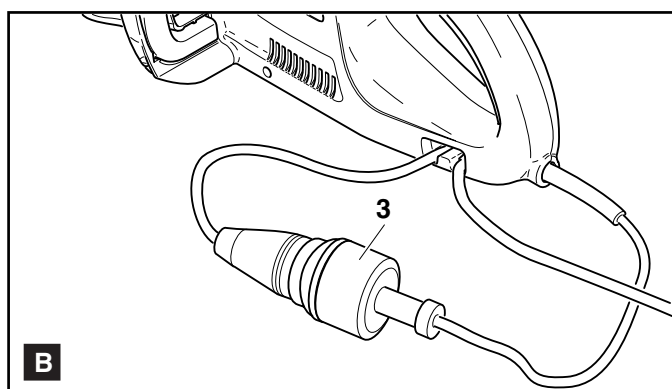

- Connect the mains plug (B/3) with the extension power cord.

- **Avoid Unintentional Starting** - Don't carry plugged-in hedge trimmer with finger on switch. Be sure switch is off when plugging in.
- **Don't Abuse Cord** - Never carry hedge trimmer by cord or yank it to disconnect from receptacle. Keep cord from heat, oil and sharp edges.
- **DANGER: RISK OF CUT!**

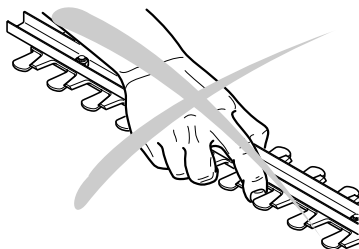

KEEP HANDS AWAY FROM BLADES!

Keep both hands on handles when power is on. Do not attempt to remove cut material nor hold material to be cut when blades are moving. Make sure trimmer is switched off and unplugged when clearing jammed material from blades. Do not grasp the exposed cutting blades or cutting edges of trimmer.

CAUTION: Blades coast after turn off.

- Don't Force Hedge Trimmer

It will do the job better and with less likelihood of a risk of injury at the rate for which it was designed.

- Don't Overreach

Keep proper footing and balance at all times.

- Stay Alert

Watch what you are doing. Use common sense. Do not operate hedge trimmer when you are tired.

- Disconnect Hedge Trimmer

Disconnect the hedge trimmer from the power supply when not in use, before servicing, when changing accessories such as blades and the like.

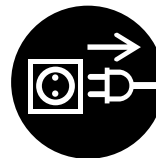

- Store Idle Hedge Trimmers Indoors

When not in use, hedge trimmer should be stored indoors in dry, and high or locked-up place - out of reach of children.

- Maintain Hedge Trimmer With Care

Keep cutting edge sharp and clean for best performance and to reduce the risk of injury. Follow instructions for lubricating and changing accessories. Inspect hedge trimmer cord periodically, and if damaged, have it repaired by an authorized service facility.

If the power cord is damaged, disconnect the mains plug.



Inspect extension cords periodically and replace if damaged. Keep handles dry, clean and free from oil and grease.

- Check Damaged Parts

Before further use of the hedge trimmer, a guard or other part that is damaged should be carefully checked to determine that it will operate properly and perform its intended function. Check for alignment of moving parts, binding of moving parts, breakage of parts, mounting and any other condition that may affect its operation. A guard or other part that is damaged should be properly repaired or replaced by an authorized service centre unless indicated elsewhere in this manual.

- First Aid

For the event of a possible accident, please make sure that a first aid kit is always immediately available close by. Immediately replace any items used from the first aid box.



When calling for help, give the following information:

- Place of the accident
- What happened
- Number of injured
- Kind of injuries
- Your name!

NOTE Individuals with poor circulation who are exposed to excessive vibration may experience injury to blood vessels or the nervous system.

Vibration may cause the following symptoms to occur in the fingers, hands or wrists: "Falling asleep" (numbness), tingling, pain, stabbing sensation, alteration of skin colour or of the skin. **If any of these symptoms occur, see a physician!**

SAVE THESE INSTRUCTIONS

Operation



Refer to the Important Safety Instructions before operation.

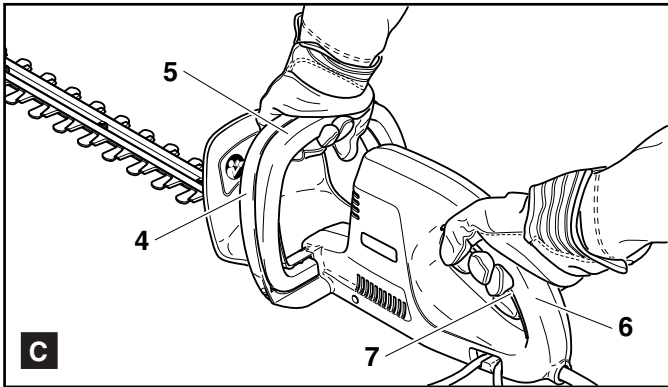

- Hold the front handle (C/4) with one hand, depressing the front grip safety (C/5).
- Grasp the rear handle (C/6) with the other hand and start the trimmer with depressing the rear grip safety (C/7).

Caution: The trimmer will start immediately!

Note: The hedge trimmer will start only when both grip safeties (C/5 and C/7) are depressed.

To switch off: Release one or both grip safeties. The trimmer will stop immediately.



Do not attempt to cut branches thicker than 16 mm (0.6") diameter with this trimmer. These should first be cut with shears (fig. D) down to the hedge trimmer level.

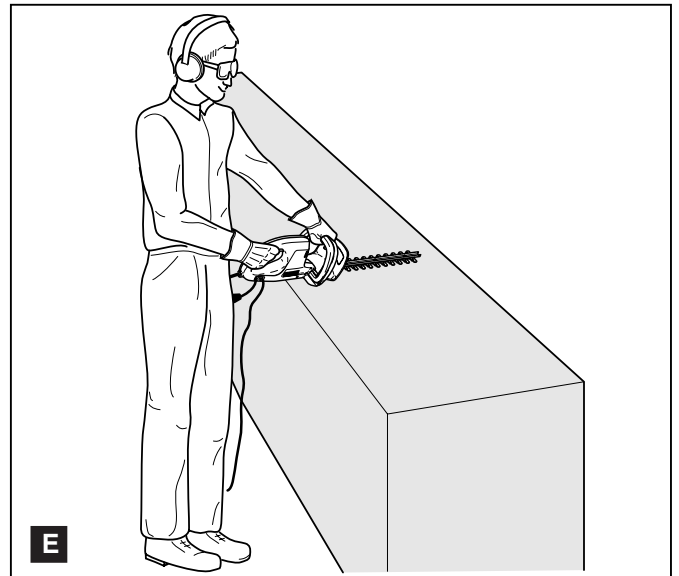

Hold the trimmer with both hands and move it in front of your body (see fig. E).

When operating the trimmer, keep extension cord behind trimmer. Never drape it over hedge being trimmed.

CAUTION:

- Be careful not to accidentally contact a metal fence or other hard objects while trimming. The blade will break and may cause serious injury.
- Do not attempt to trim too much at a time, or malfunction of the tool may result.

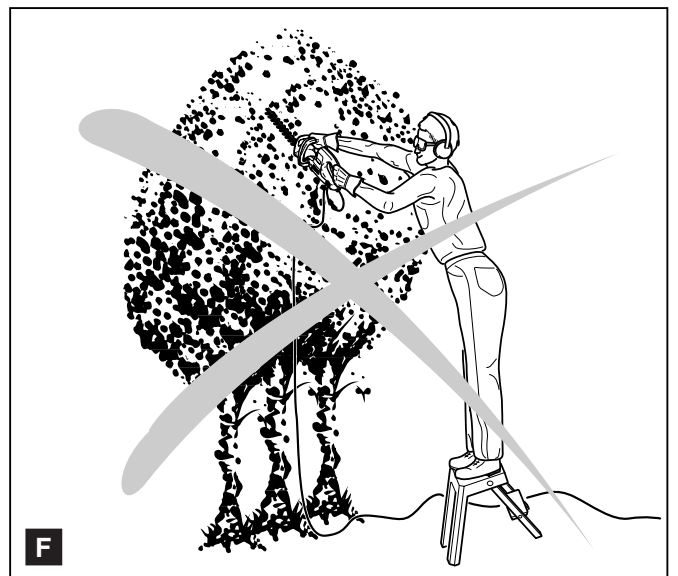

- Overreaching with a hedge trimmer, particularly from a ladder, is extremely dangerous. Don't work from anything wobbly or infirm (see fig. F).

Tips on trimming hedges

The procedure described here can be used very often and makes working easier. If a hedge has to be cut back very substantially, it should be trimmed in two passes.

- First cut the hedge to the desired height (fig. G). With practice, it is possible to remove cut material from the hedge with a swinging motion. To get a straight cut, stretch a string along the hedge at the desired height.

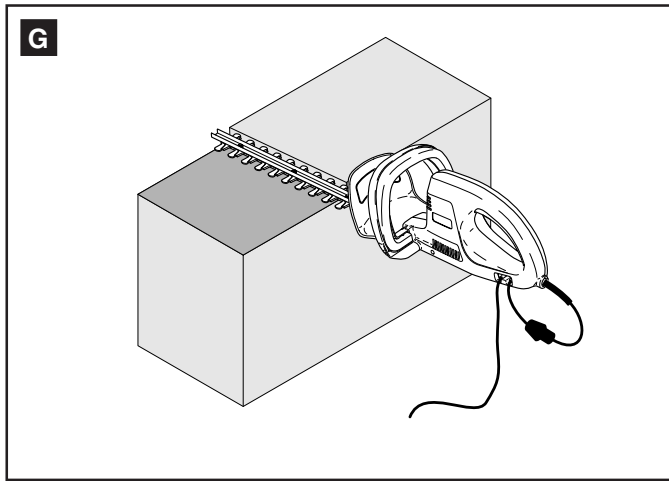

- Trim the hedge to a trapezoidal shape (about 10 cm / 4" in at the top for every 1 m / 3'3" of height), cutting from bottom to top (H). In this way you avoid cut material falling down into the area not yet cut.
- Round off the top edges of the hedge (I), and finally trim the bottom edges back somewhat (J).

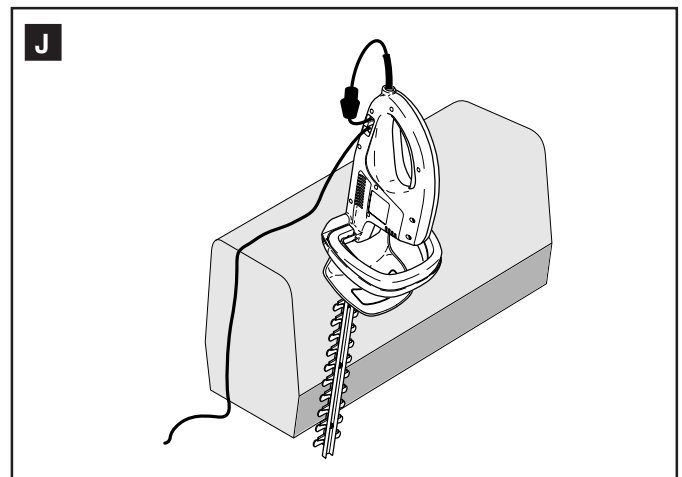
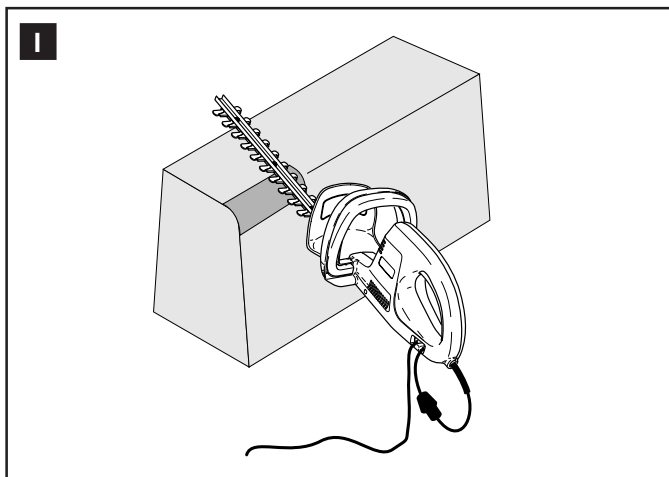
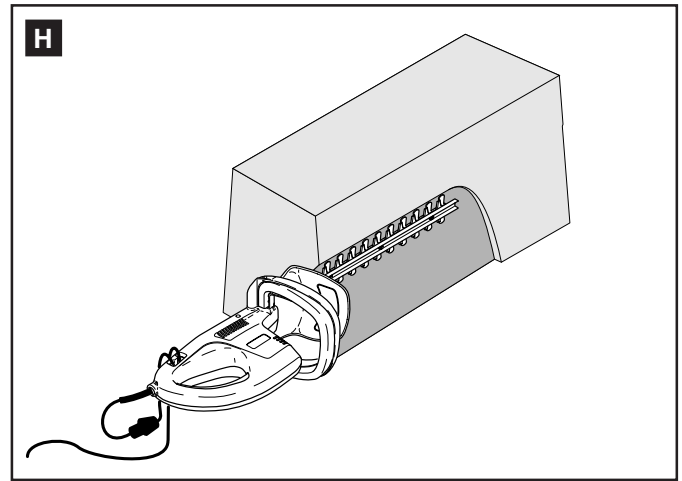

MAINTENANCE

CAUTION:



Always be sure that the tool is switched off and unplugged before attempting to perform inspection and maintenance. Always wear protective gloves!

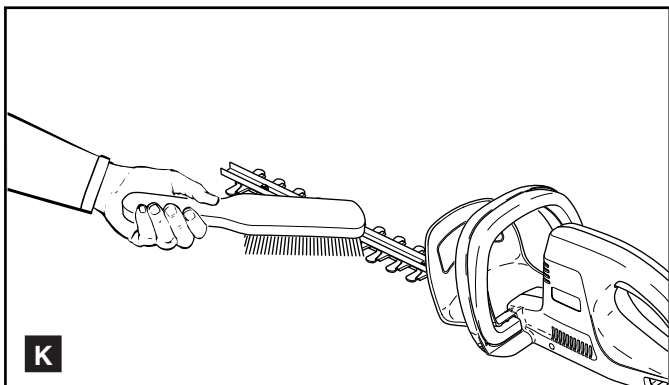

Blade maintenance

After operation, clean off the blade (both sides) with a stiff brush (fig. K). Then wipe the blades with a cloth and coat them with light machine oil.

The tool will stop when the carbon brushes wear to a certain length. When this occurs, both carbon brushes should be replaced.

To maintain product SAFETY and RELIABILITY, repairs, carbon brush inspection and replacement, any other maintenance or adjustment should be performed by DOLMAR Authorized or Factory Service Centres, always using DOLMAR replacement parts.

Technical Data

		HT-155	HT-163
Cutter length	inch (mm)	17.7 (450)	20.4 (520)
Blade cycles (n ₀)	n/min	1500	
Dimensions (length / width / height)	inch (mm)	36.5 (928) / 8.4 (215) / 7.8 (200)	39.1 (995) / 8.4 (215) / 7.8 (200)
Weight	lb (kg)	7.72 (3.5)	7.94 (3.6)

Service

The maintenance and repair of modern hedge trimmers and their safety devices require qualified technical training and a workshop equipped with special tools and test instruments.

We therefore recommend that you consult a DOLMAR service center for all work not described in this instruction manual.

The DOLMAR service centres have all the necessary equipment and skilled and experienced personnel, who can work out cost-effective solutions and advise you in all matters.

Please contact your nearest service centre (list enclosed).

Spare parts

Reliable long-term operation, as well as the safety of your hedge trimmer, depend among other things on the quality of the spare parts used. Use only original DOLMAR parts, marked



Only original spare parts and accessories guarantee the highest quality in material, dimensions, function and safety.

Original spare parts and accessories can be obtained from your local dealer. He will also have the spare parts lists to determine the required spare part numbers, and will be constantly informed about the latest improvements and parts innovations.

Please bear in mind that if parts other than original DOLMAR spare parts are used, this will automatically invalidate the DOLMAR product guarantee.

Guarantee

DOLMAR guarantees the highest quality and will therefore reimburse all costs for replacement of damaged parts resulting from material or production faults occurring within the guarantee period after purchase.

Please note that in some countries special guarantee conditions may exist. If you have any questions, please contact your salesman, who is responsible for the guarantee of the product.

Please note that we cannot accept any responsibility for damage caused by:

- Failure to observe the instructions in the Instruction Manual.
- Non-performance of the required maintenance and cleaning.
- Normal wear and tear.
- The use of unapproved extension power cords.
- The use of force, improper use, misuse or accidents.
- Overheating damage caused by blockage of the ventilation slots.
- Work on the hedge trimmer by unskilled persons or inappropriate repairs.
- Use of unsuitable spare parts or parts other than original DOLMAR parts, insofar as they caused the damage.
- Damage related to conditions arising from lease or rent contracts.

Cleaning, servicing and adjustment work is not covered by the guarantee. All repairs covered by the guarantee must be performed by a DOLMAR service center.

Nous vous remercions de votre confiance!

Les modèles HT-155 et HT-163 sont des taille-haies particulièrement légères et maniables, présentant un haut rendement et un rapport puissance / poids avantageux.

La conception ergonomique des poignées et des éléments de commande assurent le confort d'utilisation et un usage sans fatigue de la taille-haies. La décharge de traction pour la câble de rallonge est intégrée des deux côtés.

L'équipement de sécurité de la taille-haies HT-155 et HT-163 est à la pointe de la technique et conforme à tous les règlements nationaux et internationaux en matière de sécurité. Il comprend des protège-mains aux deux poignées, une commande de sécurité à 2 mains et une fonction d'arrêt instantané.

De façon à garantir le fonctionnement optimal et la performance durable de votre taille-haies ainsi que votre sécurité personnelle, nous vous vous demandons:

Lire attentivement cette notice avant la première mise en route et veuillez observer avant tout les instructions de sécurité! La non-observation de ces instructions risque d'entraîner des blessures mortelles!



Etendue de la fourniture

Taille-haies

Dispositif de coupe

Carquois

Instructions d'emploi

Si un des composants indiqués ici ne devait pas être dans la fourniture, veuillez vous adresser à votre vendeur!



à indiquer lors de commande de pièces de rechange!

Sommaire

Emballage	8
Etendue de la fourniture	8
Désignation des pièces	8
Explication des symboles	9
INSTRUCTIONS DE SECURITE IMPORTANTES	9-10
Fonctionnement	11
Conseils pour tailler les haies	12
TRAVAUX DE MAINTENANCE	13
Caractéristiques techniques	13
Maintenance et réparations, pièces de rechange, garantie	13
Liste d'ateliers spécialisé	20

Emballage

Votre taille-haies DOLMAR est emballée dans un carton pour la protéger au cours du transport.

Les cartons sont des matières premières recyclables, ils peuvent donc être remis dans le cycle de la matière première (réutilisation des vieux papiers).







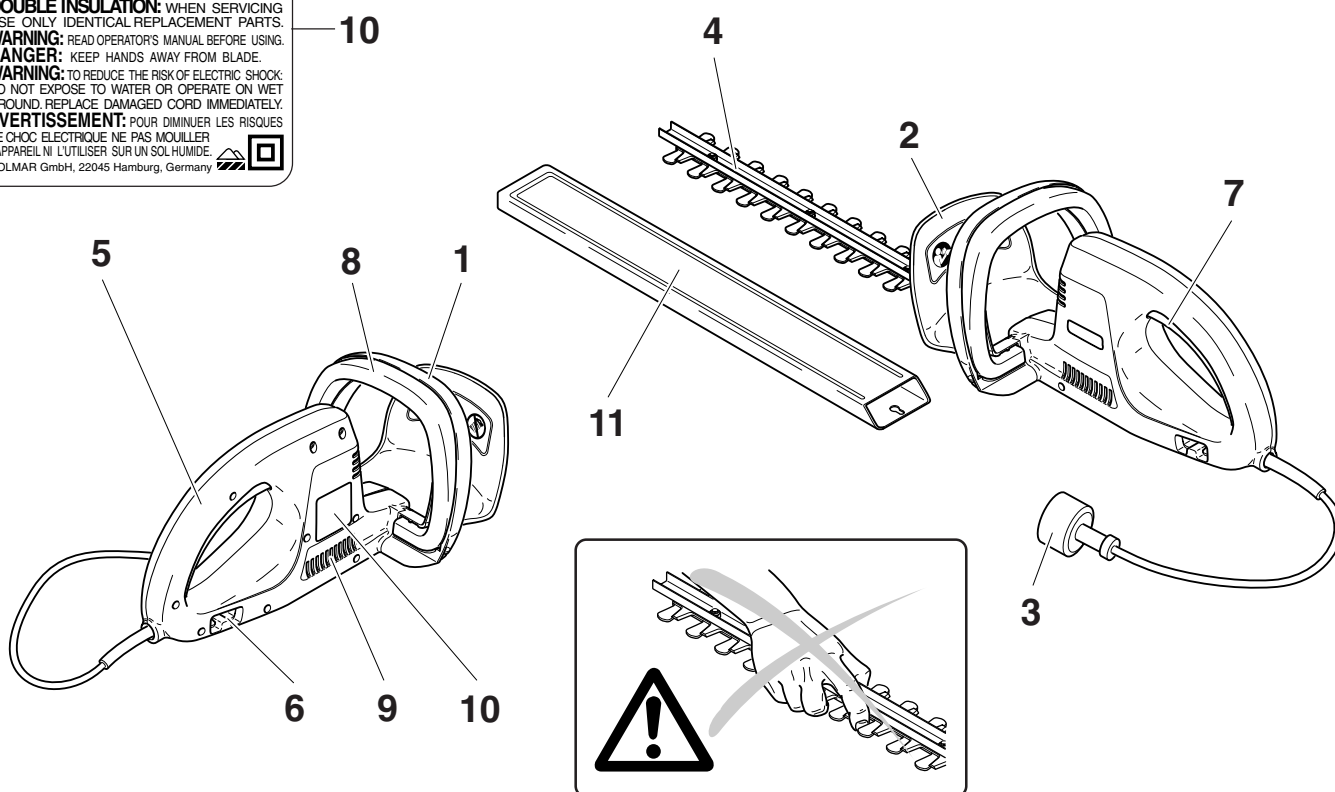





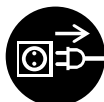

Désignation des pièces

- 1 Poignée-étrier
- 2 Protège-main
- 3 Fiche de contact
- 4 Dispositif de coupe
- 5 Poignée
- 6 Décharge de traction pour câble de raccordement
- 7 Commutateur de sécurité de poignée
- 8 Commutateur de sécurité de poignée-étrier
- 9 Fente d'aération
- 10 Plaque signalétique
- 11 Carquois



Explication des symboles

		Lire instructions d'emploi et suivre les consignes de sécurité et d'avertissement!		Enlever la fiche de contact en cas d'endommagement du câble!		Porter les lunettes et acoustiques de protection!
		Danger et attention particuliers!		Enlever la fiche de contact!		Premier secours
		Interdit!		Arrêter le moteur!		Recyclage
		A protéger de la pluie et de l'humidité!		Porter des gants de protection!		

INSTRUCTIONS DE SECURITE IMPORTANTES

ATTENTION! LORS DE L'UTILISATION DE TAILLE-HAIES ELECTRIQUES, IL FAUT TOUJOURS RESPECTER DES MESURES DE SECURITE DE BASE POUR REDUIRE LE RISQUE D'INCENDIE, D'ELECTROCUTION ET DE BLESSURES CORPORELLES. IL S'AGIT NOTAMMENT DES INSTRUCTIONS SUIVANTES :

LISEZ TOUTES LES INSTRUCTIONS!



- **Pièces de rechange** - Pour la maintenance, n'utilisez que des pièces de rechange identiques.
- **Connexions polarisées** - Pour réduire le risque de choc électrique, cet appareil est équipé d'une fiche polarisée (une tige est plus large que l'autre) et nécessite l'utilisation d'une rallonge électrique polarisée. La fiche de l'appareil se branche à une rallonge électrique polarisée dans un sens uniquement. Si la fiche ne pénètre pas entièrement dans la prise de la rallonge, inversez la fiche. Si cette solution ne convient pas, utilisez une rallonge polarisée appropriée. Une rallonge polarisée nécessite l'utilisation d'une prise murale polarisée. Cette fiche se branche sur la prise murale polarisée dans un sens uniquement. Si la fiche ne pénètre pas entièrement dans la prise murale, inversez la fiche. Si cette solution ne convient pas, contactez un électricien qualifié pour installer une prise murale appropriée. Ne modifiez en aucun cas la fiche de l'équipement, la prise ou la fiche de la rallonge.
- **Évitez les environnements dangereux** - N'utilisez pas les taille-haies dans des endroits humides ou mouillés.
- **N'utilisez pas le taille-haie sous la pluie.** 
- **Eloignez les enfants** - Empêchez tous les visiteurs de s'approcher de la zone de travail.
- **Portez des vêtements appropriés** - Ne portez pas de vêtements amples ou de bijoux qui pourraient se prendre dans les pièces mobiles du taille-haie.

Pour le travail à l'extérieur, il est conseillé de porter des gants en caoutchouc et des chaussures robustes. Si vous avez les cheveux longs, couvrez-les avec une protection adéquate.

- **Portez des lunettes de protection** - Utilisez toujours un masque antipoussière si l'utilisation dégage de la poussière.
- **Coupe-circuit de mise à la terre accidentelle** - Les circuits ou les prises utilisés avec le taille-haie doivent être munis de cette protection. On peut également utiliser des prises de courant où ce type de protection est intégré.
- **Utilisez le bon appareil** - N'utilisez jamais un appareil pour un travail pour lequel il n'a pas été prévu.
- **ATTENTION** - Pour réduire le risque d'électrocution, utilisez le taille-haie uniquement avec un câble de rallonge prévu pour une utilisation en extérieur, comme SW-A, SOW-A, STW-A, STOW-A, SJW-A, SJOW-A, SJTW-A ou SJTOW-A.
- **Câbles de rallonge** - Assurez-vous que votre câble de rallonge est en bon état. Si vous utilisez un câble de rallonge, assurez-vous qu'il est capable de transporter l'énergie absorbée par votre appareil. Un câble de section trop faible entraînera une chute de tension du secteur causant à son tour une baisse de puissance et une surchauffe. Le tableau n° 1 indique la taille correcte à utiliser en fonction de la longueur du cordon et de l'ampérage indiqué sur la plaque signalétique. En cas de doute, utilisez le gabarit immédiatement supérieur. Plus le numéro de gabarit est petit, plus le câble est gros.

Tableau n° 1 - GABARIT MINIMUM POUR CABLES DE RALLONGE

Ampérage		Tension	Longueur total du câble en pieds			
		120 V	25	50	100	150
plus de	pas plus de	Gabarit				
0	6	18	16	16	14	
6	10	18	16	14	12	
10	12	16	16	14	12	
12	16	14	12	non conseillé		

Pour réduire le risque de débranchement du câble du taille-haie du câble de rallonge pendant le travail:

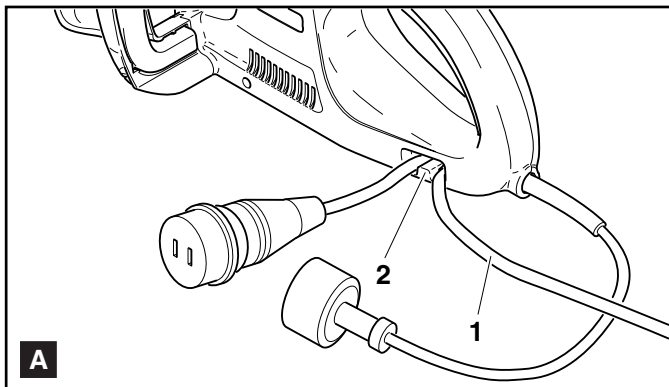

- Accrocher le câble de rallonge (A/1) dans la décharge de traction (A/2).

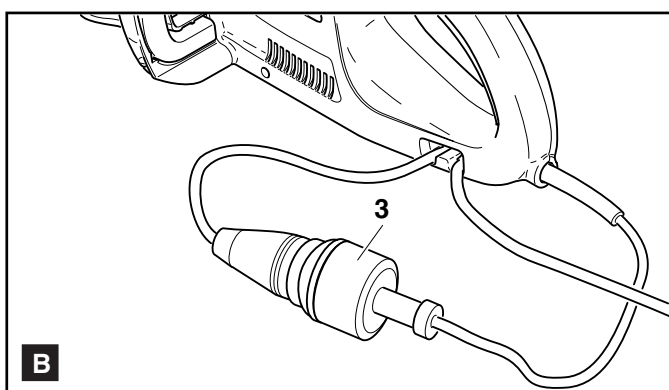

- Relier la fiche de contact (B/3) au câble de rallonge.
- **Évitez tout démarrage intempestif** - Ne portez pas le taille-haie raccordé au secteur avec le doigt sur le commutateur. Assurez-vous que le commutateur est hors tension avant de raccorder le taille-haie au secteur.
- **Ne maltraitez pas le câble** - Ne portez jamais le taille-haie par le câble et ne tirez pas sur le câble pour le débrancher de la prise. Évitez tout contact du câble avec une source de chaleur, de l'huile ou des objets pointus ou coupants.
- **DANGER: RISQUE DE COUPURE!**

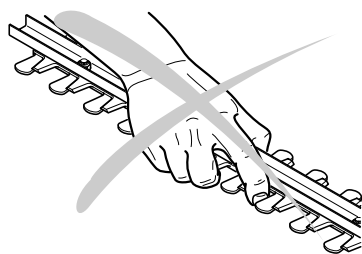

N'APPROCHEZ JAMAIS VOS MAINS DES LAMES!

Tenez le taille-haie par les deux poignées lorsqu'il est sous tension. N'essayez pas d'enlever les branches ou les feuilles coupées ou de tenir la haie lorsque les lames sont en mouvement. Assurez-vous que le taille-haie est hors tension et débranché avant d'enlever les branches ou les feuilles bloquant les lames. Ne saisissez pas les lames coupantes exposées ou les bords coupants du taille-haie.

ATTENTION: Les lames ne s'arrêtent pas immédiatement (inertie) après la mise hors tension.

- **Ne forcez pas sur le taille-haie.**
Il fonctionne mieux et avec un risque de blessure moindre à la vitesse pour laquelle il a été conçu.
- **Ne travaillez pas les bras tendus**
Assurez-vous que vous avez toujours une position stable au sol et un bon équilibre.
- **Restez vigilant**
Regardez ce que vous faites. Utilisez votre bon sens. N'utilisez pas le taille-haie lorsque vous êtes fatigué.
- **Débranchez le taille-haie**
Débranchez le taille-haie du secteur lorsque vous ne l'utilisez pas, avant de procéder à la maintenance, avant de changer des accessoires comme les lames, etc.
- **Stockez le taille-haie à l'intérieur**
Entre les utilisations, il faut stocker le taille-haie dans un endroit sec, en hauteur ou sous clé, hors de portée des enfants.
- **Procédez à une maintenance soignée du taille-haie**
Maintenez le bord de coupe affûté et propre pour assurer des performances optimales et réduire le risque de blessure. Respectez les instructions pour la lubrification et le changement d'accessoires. Vérifiez régulièrement le câble du taille-haie et s'il est détérioré, faites-le réparer par un centre de maintenance agréé.

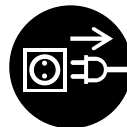

Si le câble d'alimentation est détérioré, retirez la fiche du secteur.



Vérifiez régulièrement le bon état des câbles de rallonge et changez-les s'ils sont détériorés. Maintenez les poignées sèches, propres et exemptes d'huile et de graisse.

- **Vérifiez les pièces endommagées**
Avant de continuer à utiliser le taille-haie, il faut vérifier soigneusement les protections ou toute autre pièce endommagée pour déterminer si elles peuvent fonctionner correctement et remplir leur fonction. Vérifiez que les pièces mobiles sont correctement montées et alignées, qu'aucune pièce n'est endommagée, que l'assemblage global est correct et qu'aucun autre élément n'est susceptible d'affecter le bon fonctionnement. Une protection ou toute autre pièce endommagée doit être correctement réparée ou changée par un centre de maintenance agréé sauf indication contraire figurant ailleurs dans ce manuel.
- **Premier secours**
On devra toujours disposer sur le lieu de travail d'une boîte de secours pour le cas d'un éventuel accident. Les produits prélevés doivent immédiatement être remplacés.

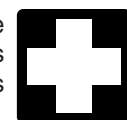

Si vous appelez du secours, veuillez indiquer:

- le lieu de l'accident, ce qui s'est passé
- le nombre de blessés, le type de blessures
- le nom du demandeur

REMARQUE: Des dériations au niveau des vaisseaux sanguins ou du système nerveux peuvent se produire chez des personnes souffrant de troubles circulatoires et trop souvent soumises à des vibrations.

Les symptômes pouvant apparaître à la suite de vibrations au niveau des doigts, mains ou articulations sont les suivants: engourdissement de membres corporels, chatouillement, douleurs, points, changement du teint ou de la peau. **Si ce genre de symptômes apparaissent, consultez un médecin.**

CONSERVEZ CES INSTRUCTIONS EN LIEU SUR!

Fonctionnement



Avant de commencer le travail, reportez-vous aux «Instructions de sécurité importantes».

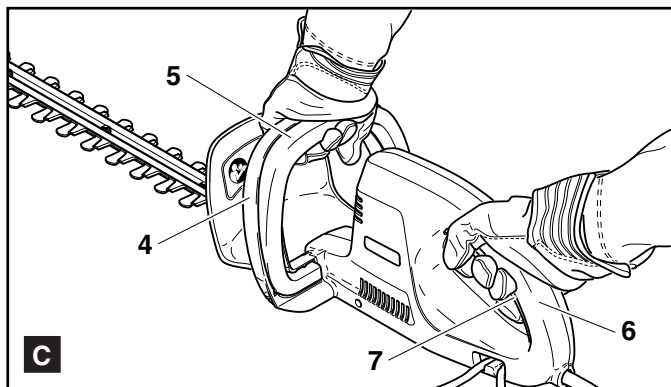

- Empoigner la poignée-étrier (C/4) d'une main, actionner le commutateur de sécurité de la poignée-étrier (C/5).
- Empoignée l'autre poignée (C/6) de l'autre main et mettre la taille-haies en service au moyen du commutateur de sécurité de poignée (C/7).

Attention: La taille-haies démarre aussitôt!

Nota: La taille-haies n'est mise en service que lorsque les deux commutateurs (C/5 et C/7) sont actionnés.

Mettre la taille-haies hors service: repousser un ou les deux commutateurs. La taille-haies s'immobilise immédiatement.

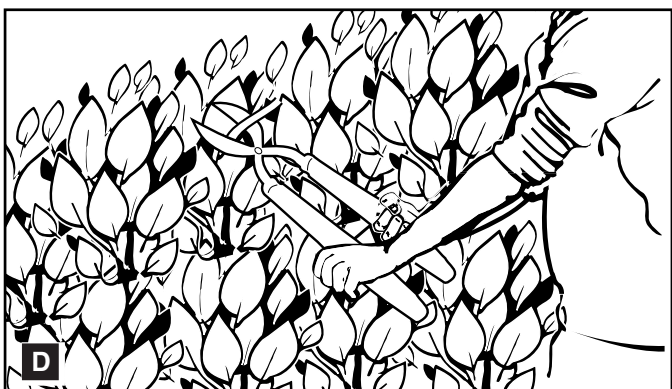

N'essayez pas de couper des branches de plus de 16 mm (0,6") de diamètre avec ce taille-haie. Il faut les enlever d'abord avec des cisailles (ill. D) pour qu'elles soient hors de portée du taille-haie.

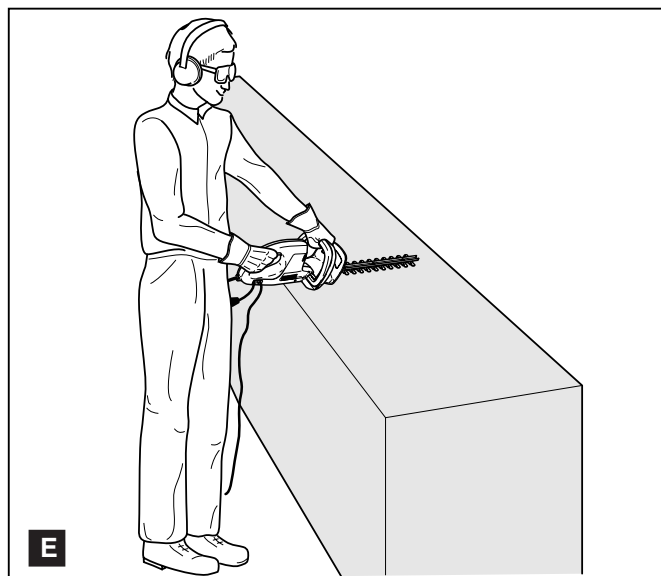

Tenez le taille-haie à deux mains et déplacez-le devant vous (cf. ill. E).

Pendant le travail, le câble de rallonge doit toujours être derrière le taille-haie. Ne le faites jamais passer sur la haie que vous taillez.

ATTENTION :

- * Faites attention à ce que le taille-haie ne touche pas une barrière métallique ou d'autres objets durs. La lame se casserait et entraînerait de graves blessures.
- * N'essayez pas de tailler une épaisseur trop importante à la fois car cela pourrait entraîner une défaillance de l'appareil.

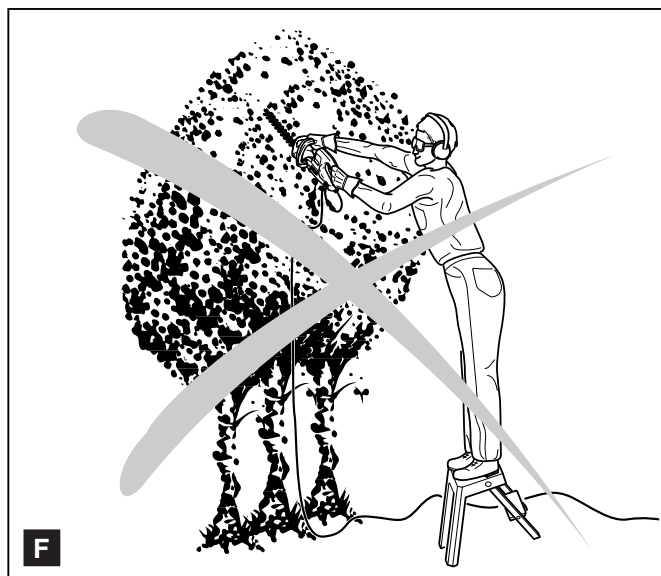

- * Il est extrêmement dangereux d'utiliser le taille-haie les bras tendus, surtout en se tenant sur une échelle ou un escabeau. Ne travaillez jamais debout sur un objet bancal ou instable (cf. ill. F).

Conseils pour tailler les haies

La technique décrite ci-après peut être appliquée très fréquemment et facilite le travail. Si une haie doit être fortement raccourcie, nous vous conseillons de le faire en deux étapes.

- Couper d'abord la haie à la hauteur désirée (G). Il est possible d'enlever des morceaux de bois de la haie par un mouvement de bascule. Pour obtenir une coupe droite, tendre un cordon à la hauteur de la coupe.

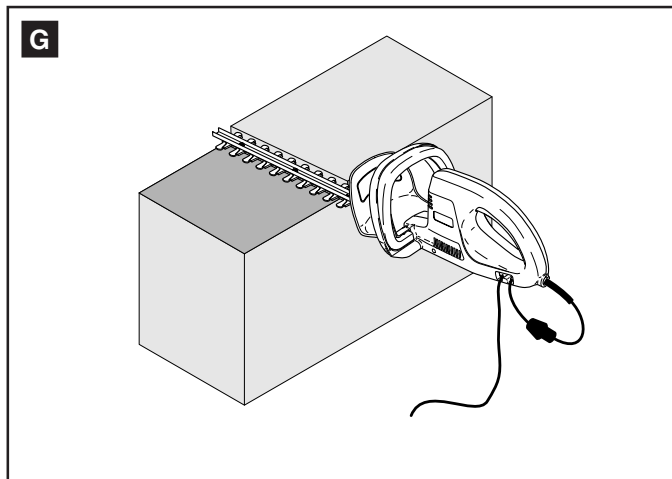

- Couper la haie en trapèze de bas en haut (diminuer à 1 m d'hauteur, env. 10 cm vers le haut) (H). Ceci permet d'empêcher que les morceaux de bois tombe dans les zones qui n'ont pas encore été coupées et gênent la coupe suivante.
- Arrondir légèrement les bords supérieurs (I) de la haie, ensuite couper légèrement le bas (J) de la haie vers l'arrière.

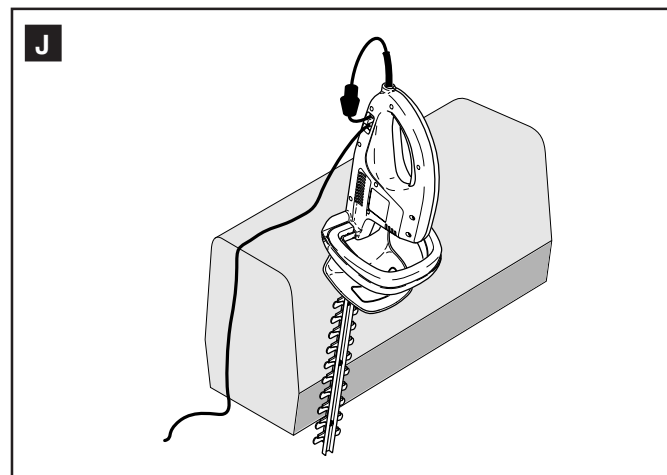
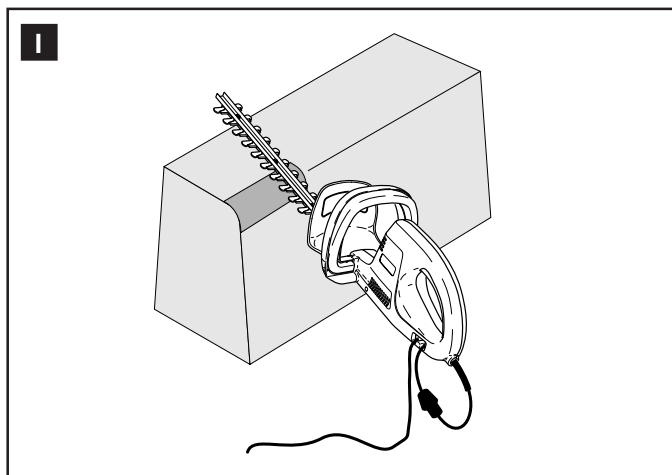
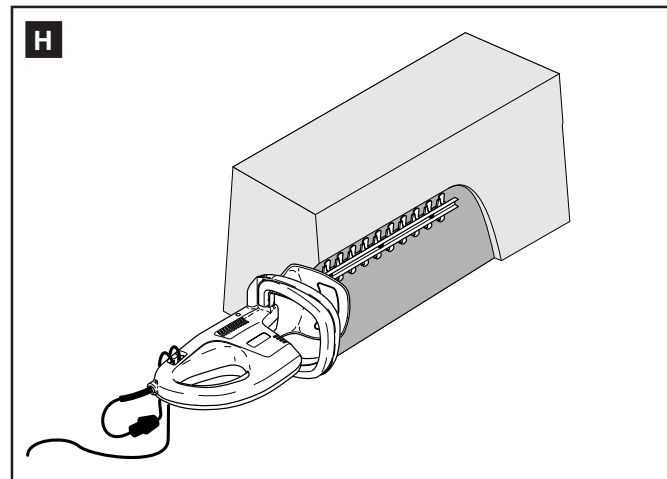

MAINTENANCE

ATTENTION :

Assurez-vous toujours que l'appareil est hors tension et débranché du secteur avant de commencer toute opération d'inspection et de maintenance. Portez toujours des gants de protection!

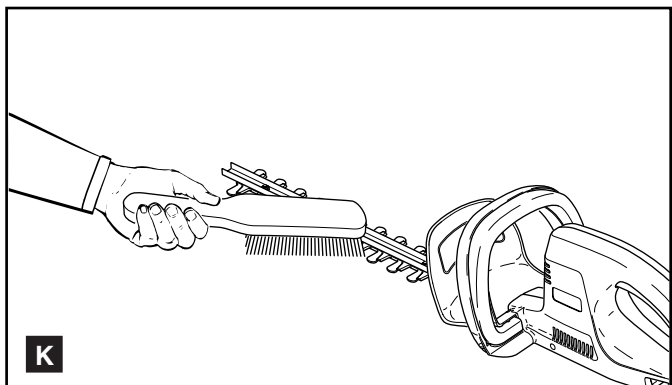

Entretien des lames

Après l'utilisation, nettoyez les lames des deux côtés avec une brosse dure (ill. K). Essayez ensuite les lames avec un chiffon et enduisez-les d'huile légère pour machines.

L'appareil s'arrête lorsque les balais en charbon ont atteint une certaine usure. Il faut alors les changer.

Afin d'assurer la SECURITE et la FIABILITE du produit, les réparations, l'inspection et le remplacement des balais en charbon et toute autre opération de maintenance ou de réglage doivent être effectués par des centres de maintenance agréés ou des succursales DOLMAR en utilisant toujours des pièces de rechange DOLMAR.

Caractéristiques techniques

		HT-155	HT-163
Longueur de coupe	inch (mm)	17.7 (450)	20.4 (520)
Nombre de courses (n _o)	n/min	1500	
Dimensions (longueur/largeur/hauteur)	inch (mm)	36.5 (928) / 8.4 (215) / 7.8 (200)	39.1 (995) / 8.4 (215) / 7.8 (200)
Poids	lb (kg)	7.72 (3.5)	7.94 (3.6)

Maintenance et réparations

L'entretien et la maintenance des taille-haies modernes ainsi que les composants importants en matière de sécurité exigent une qualification professionnelle et un atelier équipé d'un outillage spécial et d'appareils de contrôle.

DOLMAR conseille donc de faire exécuter tous les travaux de maintenance non décrits dans la notice d'emploi par un atelier spécialisé DOLMAR. Le spécialiste dispose de la formation, de l'expérience et des équipements nécessaires pour vous apporter chaque fois la solution économique la plus avantageuse et vous apporte une aide d'assistance en pratique et en conseil.

Veillez relever sur le répertoire des points de service ci-jointe l'atelier spécialisé le plus proche de chez vous.

Pièces de rechange

Le fonctionnement permanent fiable et la sécurité de votre appareil dépend aussi de la qualité des pièces de rechange utilisées. N'utilisez que des pièces de rechange d'origine DOLMAR, signalées par :



Seules les pièces d'origine proviennent de la chaîne de production de l'appareil et vous assurent donc la qualité optimale du matériau, du respect des dimensions, fonctionnement et du sécurité.

Les pièces accessoires et de rechange d'origine vous sont proposées par votre vendeur spécialisé. Il dispose des listes de pièces de rechange nécessaires pour déterminer le numéro de la pièce de rechange nécessaire, et vous informera à fur et à mesure des améliorations de détail et des nouveautés dans l'offre des pièces de rechange.

Veillez aussi noter, qu'en utilisant des pièces qui ne sont pas d'origine de DOLMAR vous perdez tout droit à la garantie de l'organisation DOLMAR.

Garantie

DOLMAR garantit un qualité irréprochable et supporte les frais pour une amélioration par remplacement des pièces défectueuses dans le cas de défauts de matériel ou de fabrication qui se présentent dans le délai de garantie après le jour de vente.

Veillez noter que dans certains pays, il existe des conditions de garantie spécifiques. Adressez vous, en cas de doute, à votre vendeur. En tant que vendeur du produit, il doit vous assurer la garantie.

Nous vous prions de comprendre que nous ne pouvons pas assurer la garantie pour les causes de détériorations suivantes:

- Non respect de la notice d'emploi
- Non exécution des travaux de maintenance et réparations nécessaires
- Usure normale
- Utilisation des câbles de rallonge non autorisés.
- Forçage, traitement non conforme, emploi non autorisé ou cas d'accidents
- Dommage provoqué par surchauffe en raison de l'encrassement des fentes d'aération.
- Interventions de personnes non compétentes ou essais de réparations non conformes.
- Utilisation de pièces de rechange non appropriées resp. de pièces non d'origine DOLMAR, dans la mesure où elles sont sources de détériorations.
- Détériorations provenant de conditions d'utilisation du magasin de location.

Les travaux de nettoyage, d'entretien et de réglage ne sont pas reconnus comme prestations de garantie. Tout travail au titre de la garantie est à effectuer par le vendeur spécialiste DOLMAR.

Agradecemos su confianza

Los modelos HT-155 y HT-163 son cortasetos especialmente ligeros y manuales, de gran potencia y con un ventajoso peso por unidad de potencia.

La configuración ergonómica de los asideros y elementos de mando brindan un manejo cómodo y un trabajo descansado con el cortasetos. La descarga de tracción para el cable de prolongación está integrada en ambos lados.

El equipamiento de seguridad de los cortasetos HT-155 y HT-163 responde al más actual estado de la técnica y cumple con todas las normativas de seguridad nacionales e internacionales. Comprende dispositivos protectores de manos en ambos asideros, un mando de seguridad a 2 manos y una función de parada inmediata.

A efectos de garantizar el óptimo funcionamiento y rendimiento de su cortasetos y para su propia seguridad, le pedimos que preste mucha atención a lo siguiente:

Es indispensable leer con mucha atención las manual de empleo antes de utilizar la cortasetos por primera vez. ¡Preste especial atención a las instrucciones de seguridad! ¡La no observación de estas instrucciones puede ocasionar lesiones con peligro de muerte!



Extensión del suministro

Cortasetos

Dispositivo de corte

Carcaj

Instrucciones de manejo

Si uno de los componentes indicados en la lista no está incluido en la extensión del suministro, póngase en contacto con su vendedor.

Índice

Packaging	14
Extensión del suministro	14
Denominación de los componentes	14
Explicación de símbolos	15
INSTRUCCIONES IMPORTANTES DE SEGURIDAD	15-16
Manejo	17
Consejos para cortar setos	18
MANTENIMIENTO	19
Datos técnicos	19
Mantenimiento y reparaciones, piezas de repuesto, garantía	19
Estaciones de servicio	20

Embalaje

Su cortasetos DOLMAR se suministra en un cartón que lo protege de daños de transporte.

Cartonajes son una materia prima que se puede reciclar (regeneración de papelote) o utilizar nuevamente.



DOLMAR HT-163



Blade length: 21-1/2" (520 mm)
120 V~, 4.6 A, 50-60 Hz, 1.500 spm.

DOUBLE INSULATION: WHEN SERVICING USE ONLY IDENTICAL REPLACEMENT PARTS.

WARNING: READ OPERATOR'S MANUAL BEFORE USING.

DANGER: KEEP HANDS AWAY FROM BLADE.

WARNING: TO REDUCE THE RISK OF ELECTRIC SHOCK DO NOT EXPOSE TO WATER OR OPERATE ON WET GROUND. REPLACE DAMAGED CORD IMMEDIATELY.

AVERTISSEMENT: POUR DIMINUER LES RISQUES DE CHOC ELECTRIQUE NE PAS MOUILLER L'APPAREIL NI L'UTILISER SUR UN SOL HUMIDE.

DOLMAR GmbH, 22045 Hamburg, Germany

¡indicar al pedir piezas de repuesto!

10

Denominación de los componentes

- 1 Asidero de puente
- 2 Protector de mano
- 3 Clavija de la red
- 4 Dispositivo de corte
- 5 Asidero trasero
- 6 Descarga de tracción para cable de prolongación
- 7 Conmutador de seguridad para asidero trasero
- 8 Conmutador de seguridad para asidero de puente
- 9 Ranuras de ventilación
- 10 Placa de características
- 11 Funda

DOLMAR

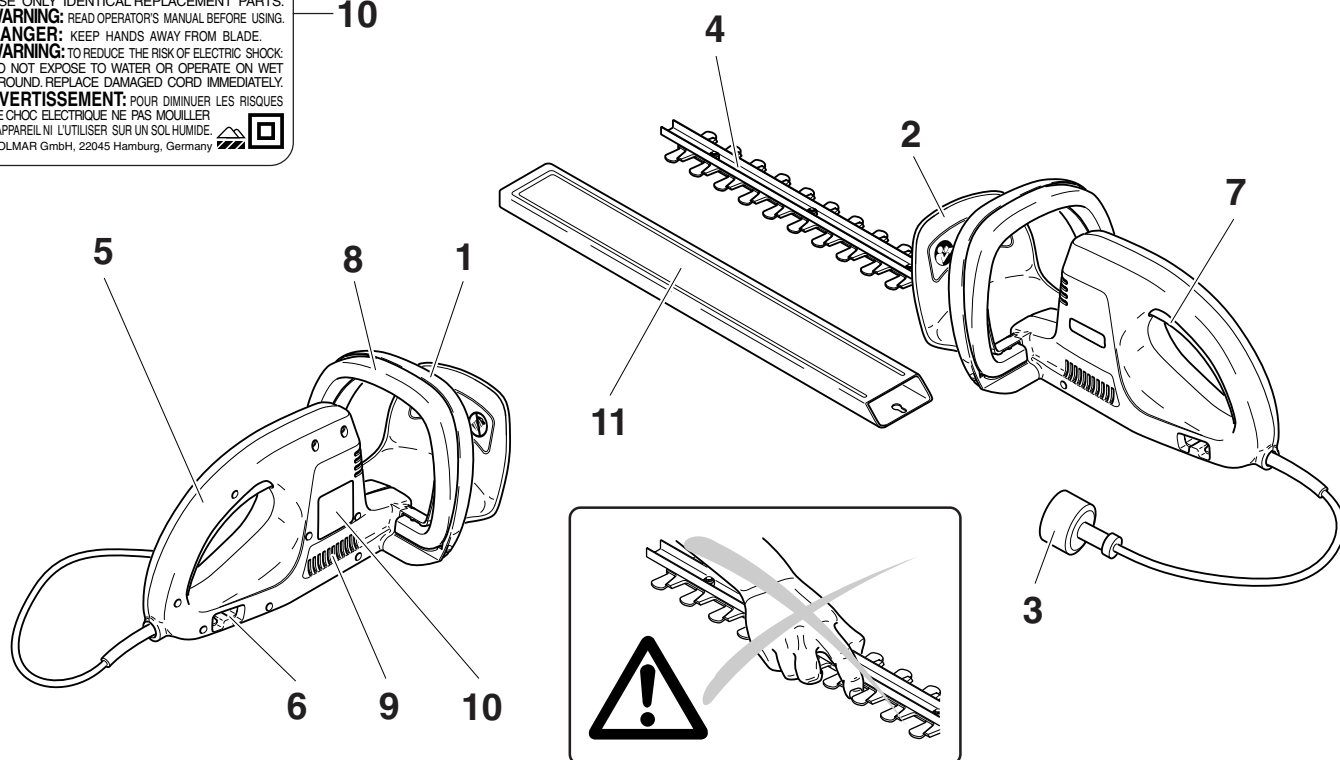

Explicación de símbolos

	¡Leer las instrucciones de manejo y observar las advertencias e instrucciones de seguridad!		¡Desconectar si el cable tiene un daño!		¡Usar protección de ojos y del oído!
	¡Cuidado y atención especiales!		¡Desconectar de la red!		Los primeros auxilios
	¡Prohibido!		¡Parar el motor!		Reciclaje
	¡Proteger contra lluvia y humedad!		¡Llevar guantes protectores!		

INSTRUCCIONES IMPORTANTES DE SEGURIDAD

ADVERTENCIA: AL USARSE CORTASETOS ELÉCTRICOS SIEMPRE DEBEN OBSERVARSE LAS PRECAUCIONES BÁSICAS DE SEGURIDAD PARA REDUCIR EL RIESGO DE INCENDIO, CHOQUE ELÉCTRICO Y LESIONES, INCLUYENDO LOS QUE SIGUEN:

¡LEA TODAS LAS INSTRUCCIONES!



- **Piezas de repuesto:** Para el mantenimiento, use exclusivamente piezas de repuesto idénticas.
- **Conexiones del aparato polarizadas** - Para reducir el riesgo de una descarga eléctrica, este aparato cuenta con un enchufe polarizado (una patilla es más ancha que la otra) y requerirá el empleo de un cable alargador polarizado. El enchufe del aparato encajará en el cable alargador polarizado sólo en un sentido. Si el enchufe no encaja completamente en el cable alargador, invierta el enchufe. Si el enchufe sigue sin encajar, consiga un cable alargador polarizado correcto. Un cable alargador polarizado requerirá una toma de corriente polarizada. Este enchufe encajará en la toma de corriente polarizada sólo en un sentido. Si el enchufe no encaja completamente en la toma de corriente, invierta el enchufe. Si el enchufe sigue sin encajar, póngase en contacto con un electricista cualificado para que le instale la toma de corriente correcta. No cambie el enchufe del equipamiento, el receptáculo del cable alargador, ni el enchufe del cable alargador de ningún modo.
- **Evite un entorno peligroso:** No use cortasetos en sitios húmedos o mojados.
- **No lo use cuando llueve.**
- **Vístase adecuadamente:** No lleve prendas sueltas ni joyas, ya que podrían quedar enganchadas en las piezas en movimiento. Recomendamos el uso de guantes de goma y de calzado firme para las tareas al aire libre. Use una protección adecuada para contener cabellos largos.
- **Use antiparras de seguridad:** Use siempre una máscara protectora cuando el trabajo es polvoriento.
- **Ground Fault Circuit Interrupter (GFCI):** Esta protección de interruptor de circuito por contacto a tierra debería estar incorporada en los circuitos o tomacorrientes que se usarán para el cortasetos. Existen enchufes hembra con protección GFCI incorporada, y estos deberían usarse como medida de seguridad.
- **Usar el equipo indicado:** No use el equipo o aparato para cualquier otro trabajo, exceptuando las tareas para las que está diseñado.
- **ADVERTENCIA:** Para reducir el riesgo de electrocución, use el equipo solamente con un cable de prolongación diseñado para el uso al aire libre, tales como SW-A, SOW-A, STW-A, STOW-A, SJW-A, SJOW-A, SJTW-A o SJTOW-A.
- **Cables de prolongación:** Asegúrese de que su cable de prolongación esté en buen estado. Al usar un cable de prolongación, asegúrese de que está usando uno lo suficientemente grueso para que transporte la corriente que su producto consume. Un cable de grosor insuficiente causará una caída en el voltaje de la línea, que provocará una pérdida de potencia y un recalentamiento. El cuadro 1 muestra los tamaños correctos que deben usarse, según el largo del cable y del número de Amperios de la placa de características. Si tuviera dudas, use el calibre inmediatamente superior. Cuanto más pequeño sea el número de calibre, más grueso será el cable. (N.d.T.: En los EEUU, la medición de calibres difiere de la usual en otros países).

Cuadro 1 CALIBRE MÍNIMO PARA CABLES DE PROLONGACIÓN

Amperaje		Voltaje	Largo total del cable en pies			
			25	50	100	150
		120 V				
más que	no más que		AWG (Calibre americano de cables)			
0	6		18	16	16	14
6	10		18	16	14	12
10	12		16	16	14	12
12	16		14	12	no se recomienda	

Para reducir el riesgo de desconexión del cable de cortasetos desde el cable de prolongación durante el empleo:

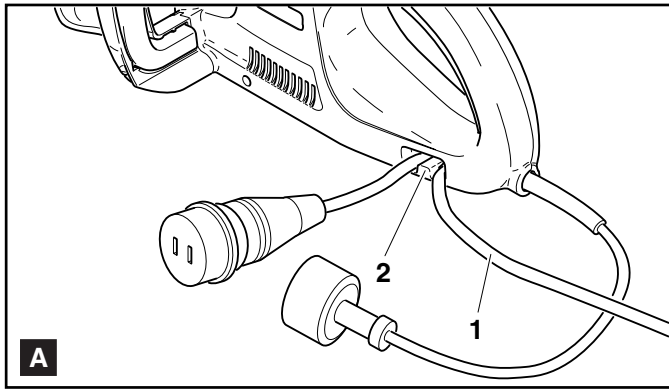

- Enganchar el cable de prolongación (A/1) en la descarga de tracción (A/2).

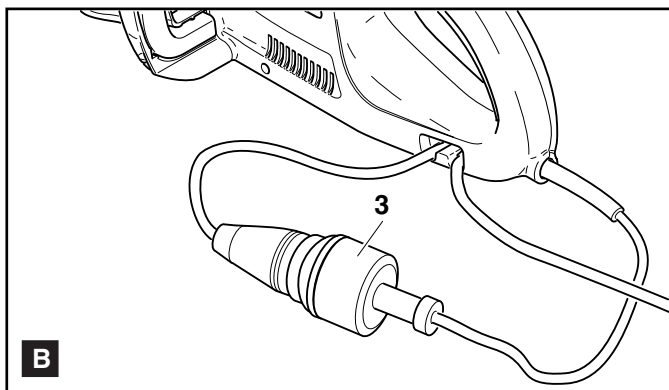

- Conectar la clavija de la red (B/3) con el cable de prolongación.

- **Evite el arranque no intencionado:** No porte el cortasetos con los dedos puestos en el conmutador. Asegúrese de que el conmutador está apagado cuando conecte el equipo.
- **No maluse el cable:** Nunca porte el cortasetos colgado del cable, ni tire del cable para desconectarlo del tomacorrientes o clavija hembra. Mantenga el cable alejado del calor, del aceite y de bordes afilados.
- **PELIGRO: ¡RIESGO DE CORTES!**

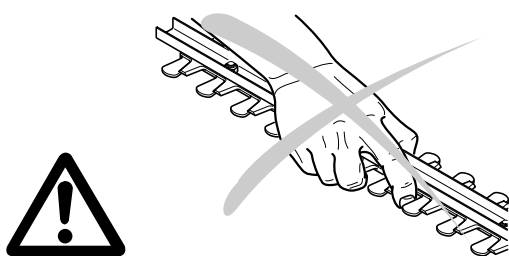

¡MANTENGA LAS MANOS ALEJADAS DE LAS CUCHILLAS!

Mantenga ambas manos en los asideros cuando el equipo está en marcha. Nunca trate de remover material cortado ni material atrapado a cortar cuando las cuchillas están en movimiento. Asegúrese de que el cortasetos está apagado y desconectado antes de eliminar material enganchado de las cuchillas. Nunca agarre las cuchillas ni los bordes de corte del cortasetos.

PRECAUCIÓN: Después de apagado el equipo, las cuchillas siguen moviéndose por inercia.

- **No fuerce el cortasetos**

El equipo hará el trabajo mejor, y con menos probabilidad de correr riesgos de lesiones, a la potencia para la que ha sido diseñado.

- **No corte en posición forzada/estirada**

Mantenga siempre una posición y un balance firme.

- **Manténgase alerta**

Observe lo que está haciendo. Use el sentido común. No trabaje con el cortasetos cuando esté cansado.

- **Desconecte el cortasetos**

Desconecte el cortasetos de la red cuando no lo use, antes del mantenimiento y antes de recambiar accesorios como cuchillas y similares.

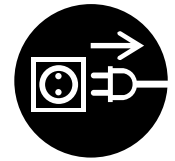

- **Almaceene el cortasetos en un recinto cerrado.**

Cuando no lo use, el cortasetos debe almacenarse en un recinto cerrado, colocado en un sitio alto y cerrado con llave, lejos del alcance de los niños.

- **Ponga atención en el mantenimiento del cortasetos**

Mantenga los bordes de corte afilados y limpios para asegurar las mejores prestaciones y para reducir el riesgo de lesiones. Observe las instrucciones de lubricación y recambio de accesorios. Inspeccione el cable del cortasetos periódicamente y, si estuviera dañado, hágalo reparar por un servicio autorizado.

Si el cable de corriente estuviera dañado, desconecte el tomacorrientes.



Inspeccione periódicamente los cables de prolongación y recámbielos si estuvieran dañados. Mantenga los asideros secos, limpios y libres de aceites y grasas.

- **Inspección de piezas dañadas**

Antes de seguir usando el cortasetos, el dispositivo protector o cualquier otra parte dañada, el equipo debe revisarse cuidadosamente para comprobar que trabajará adecuadamente y que realizará la función debida. Compruebe el alineamiento de las piezas móviles, la sujeción de las piezas móviles, posibles roturas de piezas, el montaje y toda otra condición que podría afectar el trabajo del equipo. El dispositivo protector o cualquier otra parte que estuviera dañada deberán ser reparados adecuadamente o reemplazados por un centro de mantenimiento autorizado, salvo que este manual contenga una indicación diferente.

- **Los primeros auxilios**

Para eventuales accidentes es necesario tener una farmacia portátil en el lugar de trabajo. Completar la farmacia portátil inmediatamente después de haberla usado.

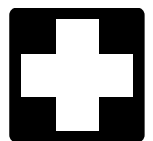

En caso de pedir auxilio indicar las informaciones siguientes:

- dónde ocurrió el accidente
- qué ocurrió
- cuantos heridos
- qué clase de lesiones
- ¡quién habla!

Advertencia: Si las personas que sufren de afecciones cardiovasculares se exponen con demasiada frecuencia a las vibraciones se puede producir un daño en los vasos sanguíneos o en el sistema nervioso.

Las vibraciones pueden producir los siguientes síntomas en los dedos, las manos o las muñecas: entumecimiento de las partes del cuerpo, cosquilleo, dolor, dolor punzante, cambio de color de la piel o de la piel.

Si se comprobaren estos síntomas, acudir a un médico.

¡GUARDE ESTAS INSTRUCCIONES!

Empleo



Consulte las instrucciones importantes de seguridad antes de comenzar con el trabajo.

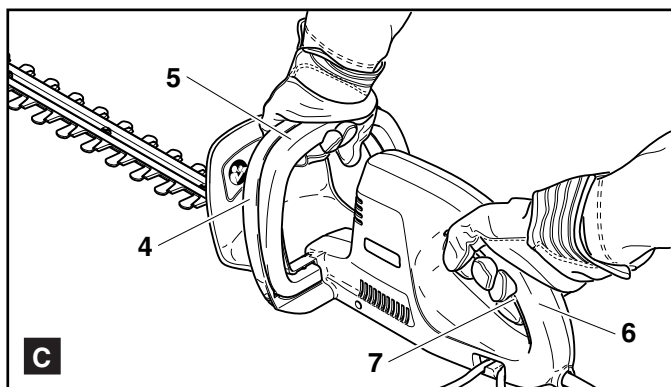

- Sujetar el asidero de puente (C/4) con una mano; queda accionado el conmutador de seguridad del asidero de puente (C/5).
- Con la otra mano, asir el asidero trasero (C/6) y poner en marcha con el conmutador de seguridad del asidero trasero (C/7) el cortasetos.

Atención: ¡El cortasetos arrancará inmediatamente!

Advertencia: El cortasetos solamente se pondrá en marcha si se accionan ambos conmutadores (C/5 y C/7).

Desconectar el cortasetos: Soltar uno o ambos conmutadores. El cortasetos se detendrá inmediatamente.

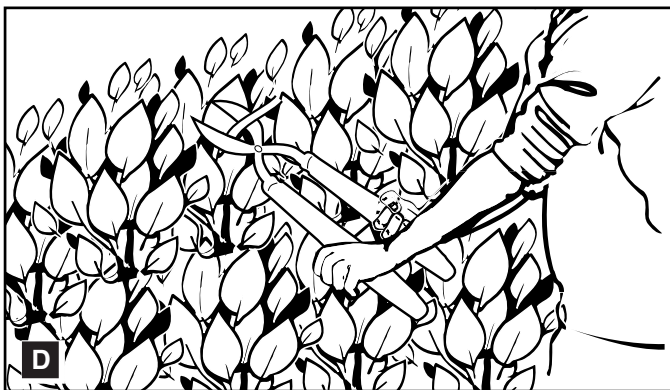

No intente cortar ramas de diámetros mayores de 16 mm (0,6") con este cortasetos. Estas ramas deben cortarse con una podadora (fig. D) hasta la altura realizada con el cortasetos.

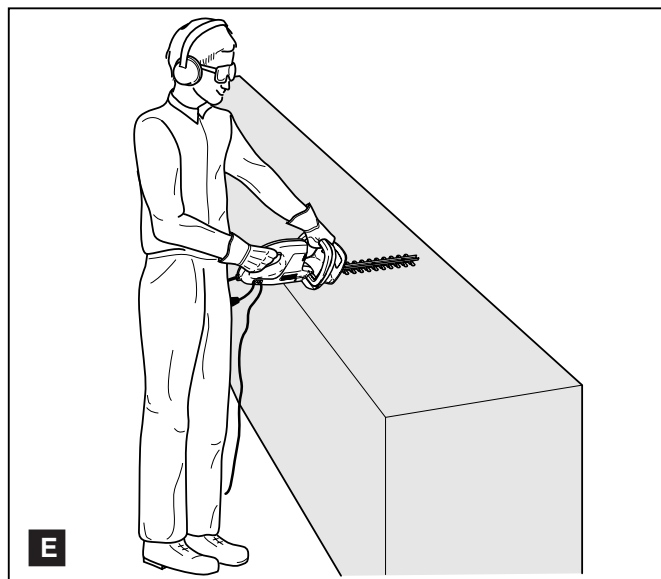

Sujete el cortasetos siempre con ambas manos y muévelo delante de su cuerpo (ver fig. E).

Al manejar el cortasetos, mantenga el cable de prolongación por detrás del cortasetos. No lo coloque nunca sobre el seto a cortar.

PRECAUCIÓN:

- Tenga cuidado en no tocar accidentalmente una cerca metálica ni otros objetos duros durante el corte, ya que la cuchilla se romperá y podrá causar serias lesiones.
- Nunca trate de cortar demasiado a la vez, ya que ello podría ocasionar el desperfecto del equipo.

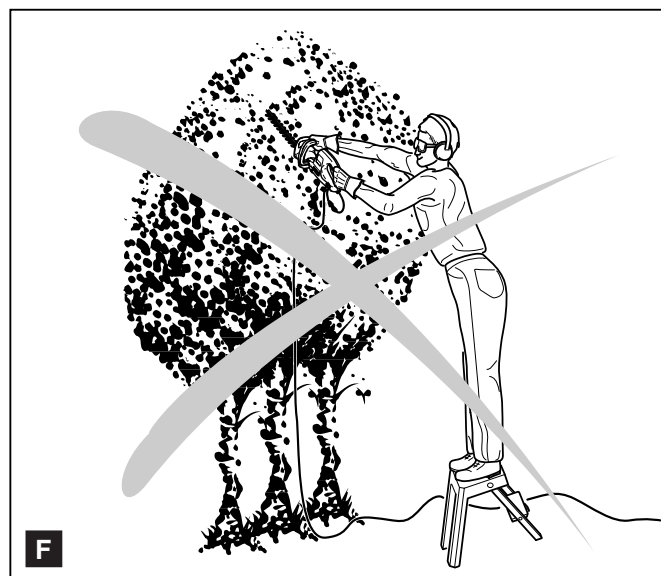

- El trabajar en posición forzada/estirada con un cortasetos, y en particular desde una escalera, es extremadamente peligroso. Nunca trabaje colocado en un sitio tambaleante o no firme (ver fig. F).

Consejos para recortar setos

Los procedimientos descritos a continuación pueden aplicarse con frecuencia y facilitan el trabajo. Si se desea recortar considerablemente un seto, es recomendable hacerlo en dos pasos.

- Primero se corta la altura deseada (G) del seto. Con un poco de destreza, las piezas cortadas podrán eliminarse del seto mediante el movimiento pendular. Para lograr un corte recto, se recomienda tensar un hilo a la altura del corte.

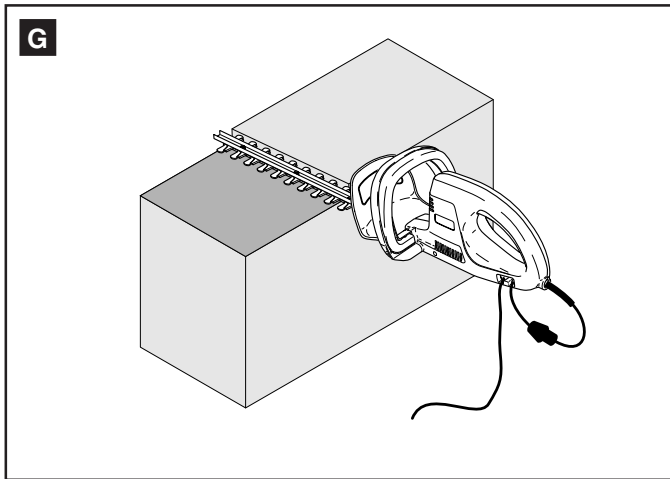

- Cortar el seto en forma trapezoidal (con una altura de 1 m, reducir hacia arriba unos 10 cm), cortar desde abajo hacia arriba (H). Con ello se evitará que las piezas cortadas caigan dentro de las superficies aún no recortadas, estorbando en los cortes subsiguientes.

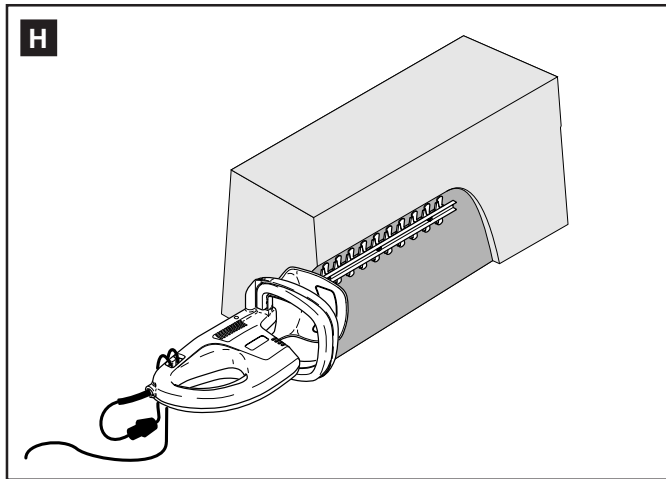

- Redondear las aristas superiores (I) del seto, y a continuación reducir levemente el sector del suelo (J) del seto.

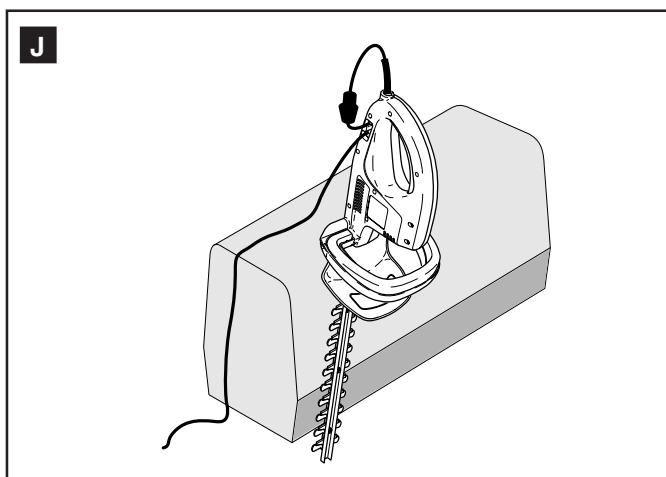
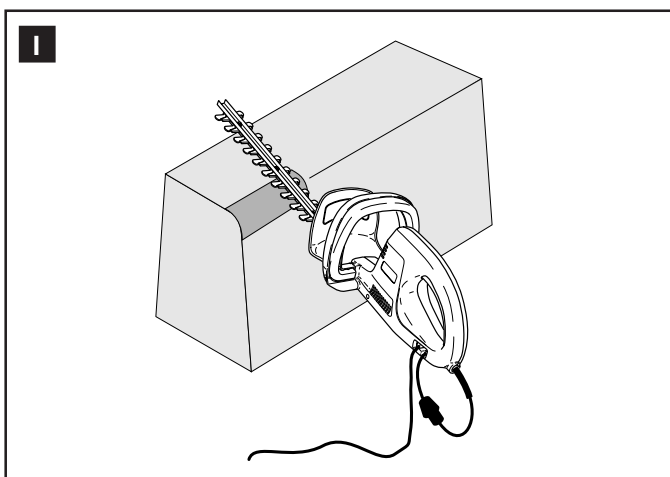

MANTENIMIENTO:

PRECAUCIÓN:

Asegúrese siempre de que el equipo está apagado y desconectado antes de intentar realizar una inspección o mantenimiento ¡Use siempre guantes protectores!

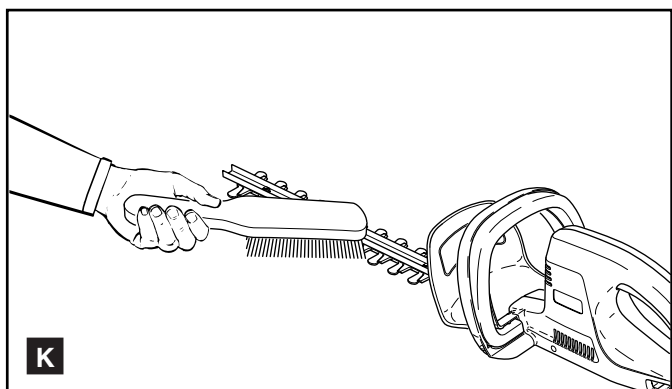

Mantenimiento de las cuchillas

Después del trabajo, limpie las cuchillas (ambos lados) con un cepillo rígido (fig. K). A continuación, repase las cuchillas con un paño y recúbrelas con una fina capa de aceite ligero de máquinas.

La máquina se detendrá cuando las escobillas de carbón lleguen a un determinado largo. Cuando esto ocurra, deberán reemplazarse ambas escobillas de carbón.

A efectos de mantener la SEGURIDAD y CONFIABILIDAD del producto, las reparaciones, la inspección y el recambio de las escobillas de cartón y cualquier otro tipo de mantenimiento o ajuste deberá ser realizado por uno de los Centros Autorizados o Centros de Fábricas de DOLMAR, usando siempre repuestos de DOLMAR.

Datos técnicos

		HT-155	HT-163
Longitud de corte	inch (mm)	17.7 (450)	20.4 (520)
Número de carreras (n _c)	n/min	1500	
Dimensiones (largo/ancho/altura)	inch (mm)	36.5 (928) / 8.4 (215) / 7.8 (200)	39.1 (995) / 8.4 (215) / 7.8 (200)
Peso	lb (kg)	7.72 (3.5)	7.94 (3.6)

Mantenimiento y reparaciones

El mantenimiento y la reparación de modernos cortasetos y de subconjuntos de seguridad requieren una preparación técnica cualificada y un taller equipado con herramientas e instrumentos de ensayo especiales.

Por eso recomendamos dejar realizar todos los trabajos no descritos en estas instrucciones de manejo por un taller de DOLMAR. Nuestros prácticos tienen la formación, la experiencia y el equipo necesarios para ofrecerle la solución más económica.

Por favor, ver por el taller más próximo en la lista de direcciones adjuntada.

Piezas de repuesto

La seguridad funcional en el servicio continuo y la seguridad de su cortasetos dependen entre otras cosas de la calidad de las piezas de repuesto.

Usar sólo piezas de repuesto de origen DOLMAR, identificadas como sigue:



Estas piezas son producidas especialmente para su tipo de cortasetos y por eso aseguran una óptima calidad del material, de la exactitud dimensional, función y de la seguridad.

Piezas de repuesto de origen DOLMAR se pueden comprar al comerciante especializado. Tiene las listas de piezas de repuesto con los números de pedido requeridos y está siempre al tanto mejora de innovaciones en la oferta de piezas de repuesto.

Prestar atención a que al utilizar piezas de repuesto no de origen DOLMAR, DOLMAR no puede conceder una garantía.

Garantía

DOLMAR garantiza una calidad perfecta y paga para retoques, es decir para el cambio de piezas defectuosas por razón de defectos del material o de fabricación que ocurren dentro del plazo de garantía después del día de compra.

Prestar atención a que en algunos países las condiciones de garantía sean diferentes. En caso de duda dirigirse a su vendedor. Es responsable para la garantía del producto.

Esperamos que Vd. tenga comprensión para que en los casos siguientes la garantía deje de aplicarse. Estos son daños por:

- No observación de las instrucciones de manejo.
- Omisión de trabajos de mantenimiento y limpieza necesarios.
- Desgaste normal.
- Utilización de cables de prolongación no autorizados.
- Uso de fuerza, tratamiento inadecuado, uso impropio o accidente.
- Daños por recalentamiento causado por ensuciamientos en las ranuras de ventilación.
- Reparaciones por personas no experimentadas o reparaciones inadecuadas.
- Uso de piezas de repuesto inadecuadas o de piezas no de origen MAKITA, si han provocado el daño.
- Daños provocados por las condiciones de aplicación del alquiler profesional.

Trabajos de limpieza, mantenimiento y ajuste no son incluidos en la garantía. Dejar realizar todos los trabajos que afectan la garantía por un comerciante especializado de DOLMAR.



POWER PRODUCTS

Download from www.Somanuals.com. All Manuals Search And Download.

Form: 995 701 781 (6.05 GB, F, E)
Specifications subject to change without notice
Changements sans préavis
Reservados los derechos a modificaciones

Free Manuals Download Website

<http://myh66.com>

<http://usermanuals.us>

<http://www.somanuals.com>

<http://www.4manuals.cc>

<http://www.manual-lib.com>

<http://www.404manual.com>

<http://www.luxmanual.com>

<http://aubethermostatmanual.com>

Golf course search by state

<http://golfingnear.com>

Email search by domain

<http://emailbydomain.com>

Auto manuals search

<http://auto.somanuals.com>

TV manuals search

<http://tv.somanuals.com>