



NBPC1028

EN

Ultra-slim Netbook PC

Instruction Manual Page 2

ES

Ultra-delgado PC Netbook

Manual de instrucciones.....Page 28

FR

Ultra-mince PC Netbook

Manuel d'instructionPage 56

DE

Ultra-schlank Netbook PC

Gebrauchsanweisung.....Page 84

PT

Ultra-magro PC Netbook

Manual de Instruções Page 110

Please read carefully before use • Léa el manual antes de usar • Veuillez lire ce livret avant utilisation •
Bitte sorgfältig vor Gebrauch gelesen • Lido por favor com cuidado antes de usar

Table of Contents

PACKAGE CONTENTS	4
SAFETY PRECAUTIONS	5
General Operation	5
Battery	6
Power Connection	6
Unit Components	7
NETBOOK AT A GLANCE	8
Top View	8
System Status Indicators	9
Left View	10
Bottom View	11
BASIC OPERATION	12
Power	12
AC Power	12
Battery Power	12
Getting Started	14
Turning On Your Computer	14
Sleep Mode	14
Shut Down	14
Keyboard Functions	15
Numeric Keypad	15
Function Key Combinations	15
Using the Touchpad	16

Table of Contents

FEATURES	17
Using Memory Cards	17
Using the Web Camera	17
Using the Internet.....	17
LAN Port	17
Wireless	18
Installing Device Drivers	18
EXTERNAL DEVICES	19
Connecting a Universal Serial Bus (USB) Device.....	19
Connecting an External Display.....	19
Connecting an Audio Device.....	20
Connecting an External Microphone.....	20
TROUBLESHOOTING	21
SPECIFICATIONS.....	26

Package Contents

Congratulations on your purchase of a Coby netbook computer. This instruction manual guides you in setting up and using your new computer. Please read the manual carefully before operation, and keep it for future reference.

This package contains:

- ✦ Coby NBPC1028 computer unit
- ✦ 100–240V AC adapter
- ✦ 3-cell lithium-ion battery



This package may contain plastic bags or other materials that pose a hazard to children. Be sure to safely dispose of all packing materials after opening.



Product names used herein are for identification purposes only and may be the trademarks of their respective companies. Microsoft, Windows XP, Windows MCE, Windows Vista, and Windows Sound System are trademarks of Microsoft Corporation. Intel®, Intel® Core™, Intel® HD Audio (Azalia) are registered trademark of Intel Corporation. All other brands or product names mentioned in this manual are trademarks or registered trademarks of their respective companies.

Safety Precautions



Follow the guidelines below to ensure the safe operation of your computer.

General Operation

- ✦ Set up and store the computer on a firm, flat surface. Make sure that your workspace allows for proper ventilation.
- ✦ To avoid overheating, do not operate the computer on a soft surface, such as a bed, for long periods of time.
- ✦ Keep the computer away from water. Exposure to moisture may cause malfunction or risk of electric shock.
- ✦ Do not expose the computer to excessive heat, including direct sunlight and heat-producing appliances.
- ✦ To avoid potential damage to the hard drive, do not expose the computer to electromagnetic fields from stereos, microwaves, or other household appliances.
- ✦ If liquid is spilled on or into the computer, unplug it immediately and contact customer service.
- ✦ Clean with a damp cloth or mild detergent; do not use harsh chemicals.
- ✦ Handle your computer gently to avoid hard drive damage. Do not drop the computer.
- ✦ Back up your hard drive regularly to avoid loss of data in the event of damage.

Safety Precautions

Battery

- ✦ Use only the recommended battery pack.
- ✦ Keep metallic objects, such as keys and clips, away from the battery pack.
- ✦ To avoid risk of fire, keep electrical appliances away from the battery pack.
- ✦ Do not expose the battery pack to heat or moisture.
- ✦ Do not short-circuit the battery terminals.
- ✦ To avoid damage to the battery, make sure that the battery catch locks firmly in place upon installation.

Power Connection

- ✦ Connect to a properly grounded outlet of the recommended voltage, only.
- ✦ Do not use the power cord if it is damaged or frayed.
- ✦ Do not connect the power cord to a loose or damaged socket.
- ✦ To unplug the power cord, hold the body of the plug and pull gently. Do not yank or stress the cord.
- ✦ Disconnect the cord before cleaning the computer.
- ✦ Disconnect the cord during electrical storms.

Safety Precautions

Unit Components

- ✦ Do not connect the modem to a telephone line.
- ✦ Connect only appropriate devices and drives to the SD, USB and modem ports on the unit. Do not insert other objects into these ports.
- ✦ Do not stress, bend, or scratch the LCD. Doing so may cause it to break.
- ✦ Do not touch or ingest the liquid that spills from a broken LCD.
- ✦ Do not operate the wireless internet within 5 meters of a microwave oven or plasma lamp.

Netbook at a Glance



Illustrations in this manual may differ from the actual product.

English

Top View

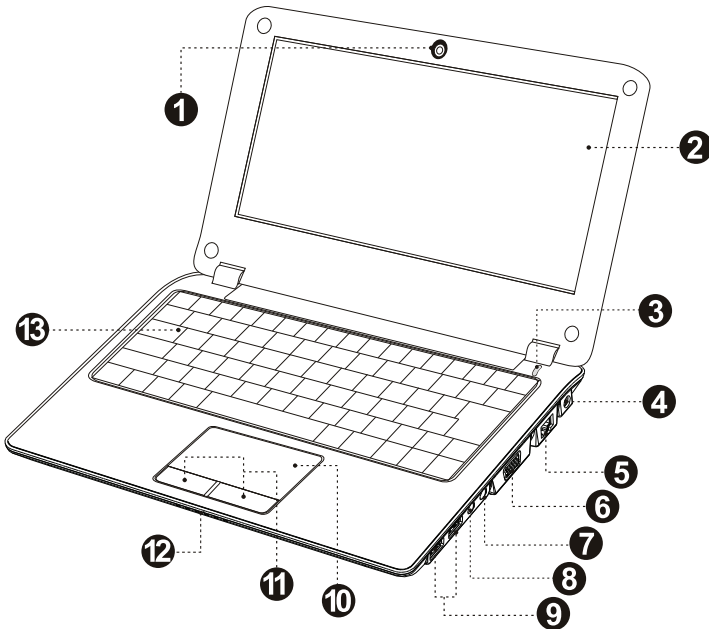





1. Web camera
2. Display panel
3. Power button
4. AC adapter jack
5. LAN connection (broadband or cable internet)
6. VGA connection (monitor or projector output)
7. Headphone jack
8. Microphone jack
9. USB ports (x2)
10. Touchpad
11. Integrated mouse (left/right click)
12. System status indicators
13. Keyboard

Netbook at a Glance

System Status Indicators

These indicators display your computer's current status. Please refer to the table below for more information.

Indicator Symbol	Indicator Type	Appearance	Status
	Power	Solid blue	System on
		Flashing blue	System in standby mode
		Off	System off/hibernating
	Battery	Off	Battery charged
		Solid red	Charging
		Flashing red	Low battery
	HDD	The HDD indicator will light when data is being written to/read from the hard disk.	
	Wireless LAN	Off	No power to wireless card/ RF deactivated
		Flashing blue, slow	Wireless client is not associated with the network
		Flashing blue, intermediate	Wireless on/connecting
		Flashing blue, rapid	Wireless transmitting/receiving data
	Caps/ Number Lock	Solid blue	Caps lock on
		Solid red	Number lock on/numeric keypad active
		Solid pink	Caps lock on, Number lock on/numeric keypad active

Netbook at a Glance

Left View

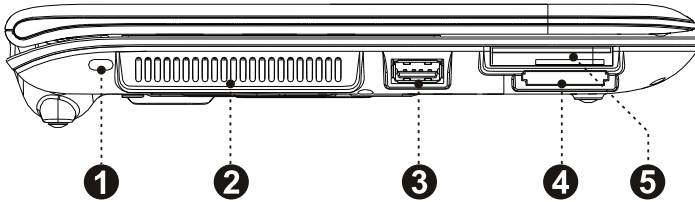

1. Security key port (security cable not included)
2. Vent
3. USB port
4. SD card reader (SDHC compatible)
5. SIM card slot (for 3G-enabled netbooks only)



To avoid overheating, do not block vents when the computer is in use.

Netbook at a Glance

Bottom View

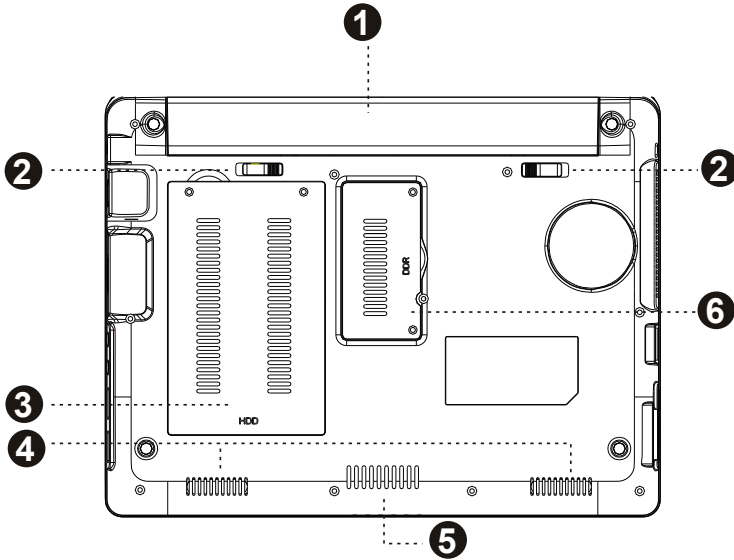

1. Battery pack
2. Battery latch
3. Hard drive compartment
4. Stereo speakers
5. Vent
6. Memory compartment



Do not attempt to disassemble or replace your hard drive. For assistance with hard drive replacement and repair, contact a qualified service professional.



To avoid overheating, do not block vents when the computer is in use.

Basic Operation

Power

Your computer includes both an AC adapter and built-in, rechargeable lithium-ion battery for maximum portability.

AC Power

Use the AC adapter to run your computer on AC power and charge the battery. To connect the AC adapter:

- ✦ Connect the power cord to the transformer pack.
- ✦ Plug the power cord into an electrical outlet.
- ✦ Connect the AC adapter to the AC power adapter jack of the computer.

Battery Power

Make sure the battery is fully charged before first use. The battery power status indicator will flash when the battery is low. Connect the AC adapter as instructed above to charge the battery.

To replace the battery:

- ✦ Shut down the computer and disconnect all cables, including the AC power cord.
- ✦ Turn the computer over to access the battery release. Slide the battery release latch to the unlock position and hold.
- ✦ Slide the battery out.
- ✦ Slide the replacement battery into the bay until it clicks into place. Slide the release latch to the locked position.

Basic Operation



The components and programs on your computer consume power at different rates. Using power-intensive components/programs will cause the battery to drain faster.

Your computer's operating system may run more slowly when operating on battery power.



Use only approved battery packs to power your computer. Using an incompatible battery may increase the risk of fire or explosion.

Do not attempt to disassemble or modify the battery pack. A battery pack other than the one specified by us, or a disassembled or modified battery pack, is not covered by the warranty.

When disposing of the battery, comply with local ordinances and regulations. Do not attempt to dispose of the battery in your household trash.

Basic Operation

Getting Started

Open the display panel and adjust it for comfortable viewing.

Turning On Your Computer

Press the power button to turn on the computer.

Sleep Mode

When you finish working with your computer, you can put it to sleep or shut it down.

Use sleep mode if you will be away from your computer for only a short time. To enter sleep mode:

- ✦ Click the Start menu and select Sleep, or
- ✦ Press Fn + Esc.
- ✦ To wake the computer, press the Power button.



Wait until the power indicator light starts blinking (indicating that the computer is in sleep) before you move your computer. Moving your computer while the hard disk is spinning may cause damage or loss of data.

Shut Down

Your computer should be shut down when not in use for 24 hours or more. Enter the Start menu and select Shut Down to turn off the computer.

Basic Operation

Keyboard Functions

Your computer's standard keyboard incorporates a numeric keypad and function keys.

Numeric Keypad

When enabled, the keys indicated below can be used as a 10-key numeric keypad. To enable or disable the numeric keypad, press Fn+Ins/NumLk.

Function Key Combinations

The function keys allow you to change your computer's operating features instantly. See below for more information on using function key combinations.

Key	Description
Fn + Esc	Put your computer in sleep mode.
Fn + F1	Enable/disable the built-in wireless internet.
Fn + F3	Mute.
Fn + F4	Enable/disable the touch pad.
Fn + F5	Shift to other connected display devices, i.e. another monitor.
Fn + F6	Decrease display brightness.
Fn + F7	Increase display brightness.
Fn + F8	Decrease computer volume.
Fn + F9	Increase computer volume.
Fn + F10	Turn on/off the LCD screen.

Basic Operation

Using the Touchpad

Use the touchpad and integrated mouse to navigate your computer's operating system. To move the cursor on the screen, slide your fingertip over the touchpad in the direction in which you want the cursor to move.

Use the left/right click buttons on the integrated mouse just as you would the left/right click on a conventional mouse to select objects, open programs, or retrieve information.



Use one finger only to navigate the touchpad. Moisture or dirt may cause the touchpad to function incorrectly.

Sharp objects or excessive pressure may damage the touchpad's surface.

Do not attempt to remove the cover of the touchpad.

Features

Using Memory Cards

Your computer includes an SD memory card slot for easy transfer of data. To insert a memory card, orient the memory card with the label upward. Gently slide the card into the slot.



When a memory card is fully inserted, the rear half of the card will remain outside of the card slot.

To remove a memory card, grasp it by the end and pull gently.

Using the Web Camera

The built-in web camera can be used for capturing photos, recording video, or as a component of chat and conferencing applications.



Windows users may need to install a third-party dedicated application in order to take pictures and video using the webcam.

Using the Internet

Your computer comes with LAN port for Ethernet connection or local area network (LAN), as well as a built-in wireless connection.

LAN Port

The LAN port supports a standard RJ-45 connector, and allows you to connect the computer to an Ethernet connection and local area network (LAN).



Do not attempt to connect a telephone cable (types RJ11, RJ14, RJ25, RJ61) to the LAN port. Doing so may short-circuit your computer.

Features

Wireless

An isotropic antenna system is built into the display for optimal reception, enabling wireless communication wherever you are. To connect to the internet wirelessly, press Fn + F1. The computer will automatically search and connect to an available network.

Installing Device Drivers

A compatible device driver is required to ensure correct operation and performance of each component in your computer.



Most installations require a reboot to update the driver. Be sure to perform this step when prompted.

Failing to reboot may compromise the system's stability and require reinstallation of the operating system.

External Devices

Your computer includes multiple connection ports for maximum performance and productivity.

Do not connect or disconnect any external device cables other than USB cables while the computer power is on. To avoid possible damage to attached devices, wait at least five seconds after the computer is shut down to disconnect external devices.

Connecting a Universal Serial Bus (USB) Device

Your computer comes with three Universal Serial Bus Ports compatible with USB 2.0 or USB 1.1 devices such as a keyboard, mouse, camera, hard disk drive, printer, and scanner. USB devices may be connected and disconnected without rebooting the computer (hot swapping), and allow specific classes of hardware to be used without requiring individual device drivers to be installed.



When using a high power consumption USB device such as USB ODD, use an external device power adapter to avoid system damage.

Connecting an External Display

You can connect a VGA monitor via the computer's built-in VGA port. To connect a VGA monitor, plug the 15-pin display cable into the corresponding VGA port on your computer.

To shift to other connected display devices, press Fn + F5. You may also select a device using the Control Panel → Display menu.

External Devices

Connecting an Audio Device

Your computer includes one headphone jack for use in connecting headphones, speakers, or other audio output devices. To connect, insert the audio device plug into the jack.

English

Connecting an External Microphone

Your computer includes one external jack for connecting a microphone. To connect, insert the microphone plug into the jack.

Troubleshooting

If you have a problem with this device, please check our website at www.cobyusa.com for Frequently Asked Questions (FAQ) and product updates. If these resources do not resolve the problem, please contact Technical Support.

Email

PCsupport@cobyusa.com

Web

www.cobyusa.com

Phone

877-302-2629: Monday–Friday, 9:00AM–9:00PM EST

Troubleshooting

Problem	Solution
Display	
Computer does not turn on.	If using AC power, check that the AC adapter is securely connected to the computer and the power cord is plugged into a working electrical outlet.
	If using battery power, check that the battery is charged.
Computer turns on, but there is no screen image.	Confirm that the screen brightness level is not at its minimum setting. (To increase brightness, press Fn +F7.)
	If using battery power, check that the battery is installed correctly.
	If using AC power, check that the AC adapter is connected to the computer and the power cord is plugged into a working electrical outlet.
Screen goes blank while the computer is on.	Screen saver may be enabled; touch the touchpad or any key to exit screen saver mode.
	If power management is enabled, the computer may have entered sleep mode. Press the power button to exit sleep mode.
Keyboard	
A number appears when you enter a letter.	The numeric lock function is enabled. To disable it, press Fn + Insert.
All or some of the keys on the external numeric keypad do not work.	Make sure that the external numeric keypad is securely connected to the computer.

Troubleshooting

Problem	Solution
Sleep/Hibernation Mode	
The computer enters sleep mode unexpectedly.	Check that the battery is charged.
	If the processor overheats, the computer will automatically enter sleep mode to allow the computer to cool and to protect the processor and other internal components. Check that the computer is properly ventilated and not hot to the touch.
	Check the sleep mode settings. The computer enters sleep mode (the sleep indicator turns on) immediately after Power-on self-test (POST).
The critical low-battery error message appears, and the computer immediately turns off.	Connect the AC adapter to the computer, or replace the battery with a fully charged one.
The computer does not return from sleep mode, or the sleep indicator stays on and the computer does not work.	Check the sleep indicator light to confirm that your system is in sleep mode. If it has turned off, your computer has gone into hibernation mode. Press the power button to exit hibernation mode.
	Check that the battery is charged. A depleted battery will cause the computer to automatically enter hibernation mode. If the battery is depleted, connect to AC power and press the power button to exit hibernation mode.
	If the system still does not return from sleep mode, your system has stopped responding. Reset the computer by pressing and holding the Power button for 4 seconds or more. Unsaved data may be lost.
	If the computer fails to reset, unplug the AC adapter and remove, then reinsert, the battery.

Troubleshooting

Problem	Solution
The screen is unreadable or distorted.	Check that screen resolution and color quality are correctly set.
	Check that the monitor type is correct. This information is available under the menu Display Settings → Monitor.
	Confirm that the display device driver is installed correctly. This information is available under the menu Personalize → Display Settings → Advanced Settings → Adapter. The Adapter Information window should display the correct device driver name. NOTE: The device driver name depends on the video chip that has been installed on your computer. Click the Properties button and check the "Device status" box to confirm that the device is working properly. If not, click the Troubleshoot button.
Incorrect characters appear on the screen.	Check that your application and operating system are correctly installed.
Missing, discolored, or bright dots appear on the screen every time you turn on your computer.	Check that the surface of the screen is not scratched or damaged. If there is no visible damage, these small idiosyncrasies are a standard element of TFT screen technology and will not affect the computer's performance.
Sound	
No sound can be heard from the speaker even when the volume is turned up.	Confirm that the Mute function is off.
	Check that no external device, such as a headphone or speaker, is plugged into the audio output (headphone) jack.
	Check that speakers are selected as a playback device.
Battery	
Your computer shuts down before the battery status indicator turns on, or continues to operate after the battery status indicator lights.	Remove and reinsert the battery. If the problem persists, you may need to replace the battery.

Troubleshooting

Problem	Solution
The operating time for a fully charged battery is short, or the computer does not operate with a fully charged battery.	Remove and reinsert the battery. If the problem persists, you may need to replace the battery.
	The surge protector in the battery might be active. Turn off the computer for one minute to reset the protector; then turn on the computer again.
The battery does not charge.	Replace the battery.
Hard Drive	
The hard disk drive does not work.	In the Boot menu in AMI Setup Utility, make sure that the hard disk drive is included in the Boot Sequence.
Other Problems	
The computer does not respond.	Turn off the computer by pressing and holding the power button for 4 seconds or more. If the computer still does not respond, remove the AC adapter and the battery.
	Your computer may lock if it enters sleep mode during a communication operation. To prevent this from happening, disable the sleep timer when you are working on the internet or network.

For your safety, never attempt to repair the device yourself. Attempting to do so will invalidate the warranty. Internal components of the device carry a risk of electric shock.

Specifications

Display Type	10" TFT LCD (Matte)
Display Resolution	1024x600 (WSVGA)
CPU	Intel Atom™ 1.6 GHz
Hard Drive	2.5" SATA 160 GB (5400 RPM)
Memory	1 GB DDR II RAM RAM Type: PC2-5300 DDR II SO-DIMM (667 MHz) Installed: 1024 MB (single SO-DIMM) Maximum: 2048 MB (single SO-DIMM)
Networking	Wi-Fi 802.11 b/g
	Ethernet 10/100 Mb
	Wireless 3G WAN (optional)
Connectivity	USB 2.0 Hi-Speed (x3)
A/V Connections	VGA Video Out
	3.5 mm Headphone Out
	3.5 mm Microphone In
Additional Features	Integrated Web Camera, 0.3 MP Resolution
	Integrated Microphone
	SD Memory Card Reader (SDHC compatible)
Keyboard	US-International
Battery	3-cell Li-ion (2-3 hours runtime)
Unit Dimensions	10.16" x 1.04" x 7.78" (WHD)

Specifications are subject to change without notice.

Índice

CONTENIDOS DEL PAQUETE	30
MEDIDAS DE SEGURIDAD.....	31
Funcionamiento general	31
Batería	32
Conexión de alimentación.....	32
Componentes de la unidad.....	32
NETBOOK DE UN VISTAZO	34
Vista Superior.....	34
Indicadores del estado del sistema.....	35
Vista Izquierda	36
Vista Inferior.....	37
OPERACIÓN BÁSICA	38
Alimentación	38
Alimentación de CA.....	38
Alimentación por batería.....	38
Para empezar	39
Encendido de la computadora	39
Modo de espera.....	39
Apagado	40
Funciones del teclado	40
Teclado numérico.....	40
Combinaciones de teclas de funciones	41
Uso del panel táctil.....	41
CARACTERÍSTICAS	43
Uso de tarjetas de memoria	43
Uso de la cámara Web.....	43
Uso de Internet	43
Instalación de controladores de dispositivo	44

Índice

DISPOSITIVOS EXTERNOS	45
Conexión de un dispositivo de bus serie universal (USB)	45
Conexión de un visor externo	45
Conexión de un dispositivo de audio	46
Conexión de un micrófono externo	46
SOLUCIÓN DE PROBLEMAS.....	47
ESPECIFICACIONES	54

Contenidos del paquete

Felicitaciones por su compra de una computadora subportátil Coby. Este manual de instrucciones lo guiará para configurar y utilizar su nueva computadora. Lea cuidadosamente el manual antes de usar el producto y guárdelo para consultarlo en el futuro.

Este paquete contiene:

- ✦ Unidad de computadora Nbpc892 de Coby
- ✦ Adaptador de 100 a 240 VCA
- ✦ Batería de ión-litio de 3 celdas



Este paquete puede contener bolsas plásticas u otros materiales que son riesgosos para los niños. Asegúrese de eliminar todo el material de empaque de forma segura luego de abrirlo.



Los nombres de productos utilizados en el presente documento son exclusivamente para fines de identificación y pueden ser marcas registradas de sus empresas respectivas. Microsoft, Windows XP, Windows MCE, Windows Vista y Windows Sound System son marcas comerciales de Microsoft Corporation. Intel®, Intel® Core TM, Intel® HD Audio (Azalia) son marcas comerciales registradas de Intel Corporation. Todas las otras marcas u otros nombres de productos mencionados en este manual son marcas comerciales o marcas comerciales registradas de sus respectivas empresas.

Medidas de seguridad



Siga las pautas a continuación para asegurarse un funcionamiento correcto de su computadora.

Funcionamiento general

- ✦ Coloque y guarde la computadora en una superficie plana y firme. Asegúrese de que su espacio de trabajo permita una ventilación adecuada.
- ✦ Para evitar el recalentamiento, no utilice la computadora en una superficie blanda, como una cama, por periodos prolongados.
- ✦ Mantenga la computadora lejos del agua. La exposición a la humedad puede producir un mal funcionamiento o riesgo de descarga eléctrica.
- ✦ No exponga la computadora a calor excesivo, incluida la luz directa del sol y dispositivos que produzcan calor.
- ✦ Para evitar posibles daños al disco duro, no exponga la computadora a campos electromagnéticos de estéreos, microondas u otros electrodomésticos.
- ✦ Si se derrama líquido sobre la computadora o dentro de ella, desenchúfela inmediatamente y comuníquese con servicio al cliente.
- ✦ Limpie con un paño húmedo o detergente neutro; no utilice químicos agresivos.
- ✦ Maneje su computadora con cuidado para evitar daños en el disco duro. No deje caer la computadora.
- ✦ Haga copias de seguridad de su disco duro con regularidad para evitar la pérdida de datos en caso de daño.

Medidas de seguridad

Batería

- ✦ Use sólo el paquete de baterías recomendado.
- ✦ Mantenga los objetos metálicos, tales como llaves y clips, alejados del paquete de baterías.
- ✦ Para evitar el riesgo de incendio, mantenga los dispositivos eléctricos alejados del paquete de la batería.
- ✦ No esponga el paquete de la batería a calor ni a humedad.
- ✦ No haga cortocircuito entre los terminales de la batería.
- ✦ Para evitar daños a la batería, asegúrese de que la traba de la batería calce firmemente en su lugar cuando se la instale.

Español

Conexión de alimentación

- ✦ Conecte únicamente a un tomacorriente con descarga a tierra de la tensión recomendada.
- ✦ No utilice el cable de alimentación si está dañado o pelado.
- ✦ No conecte el cable de alimentación a un enchufe flojo o dañado.
- ✦ Para desenchufar el cable de alimentación, tome el cuerpo del enchufe y tire suavemente. No tire ni fuerce el cable.
- ✦ Desconecte el cable antes de limpiar la computadora.
- ✦ Desconecte el cable durante tormentas eléctricas.

Componentes de la unidad

- ✦ No conecte el módem a una línea telefónica.
- ✦ Conecte sólo dispositivos y unidades de memoria adecuados a los puertos SD, USB y de módem de la unidad. No inserte otros objetos en estos puertos.

Medidas de seguridad

- ✦ No fuerce, tuerza ni raye la pantalla LCD. De hacerlo, podría quebrarla.
- ✦ No toque o ingiera el líquido que se derrame de una pantalla LCD rota.
- ✦ No opere la Internet inalámbrica en un radio de 5 metros de un horno a microondas o una lámpara de plasma.

Netbook de un vistazo



Las ilustraciones de este manual pueden diferir del producto propiamente dicho

Español

Vista Superior

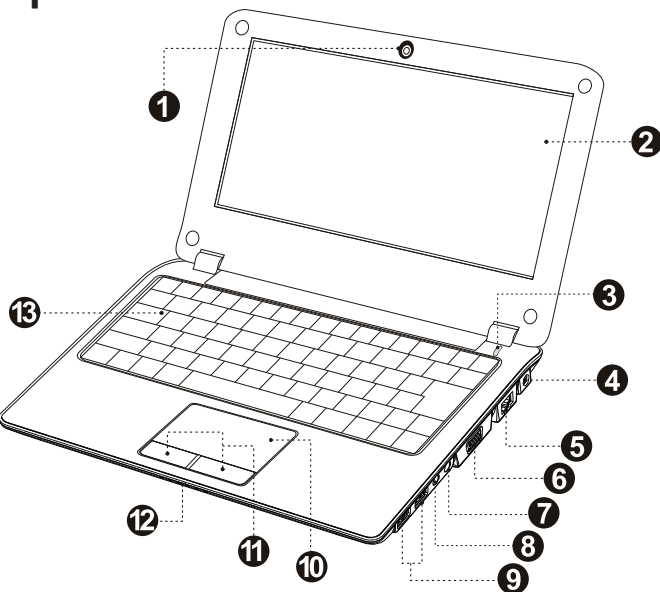

1. Cámara Web
2. Panel visor
3. Botón Power (Encendido)
4. Enchufe adaptador de CA
5. Conexión de red LAN (Internet por cable o de banda ancha)
6. Conexión VGA (proyector o monitor)
7. Toma para audífonos
8. Toma para micrófono
9. Puerto USB (2)
10. Panel táctil
11. Ratón integrado (clic izquierdo/derecho)
12. Indicadores del estado del sistema
13. Teclado

Netbook de un vistazo

Indicadores del estado del sistema

Estos indicadores muestran el estado actual de su computadora. Consulte la tabla que aparece a continuación para obtener más información.

Símbolo indicador	Tipo de indicador	Aspecto	Estado
	Alimentación	Azul constante	Sistema encendido
		Azul intermitente	El sistema está en modo de espera
		Apagado	Sistema apagado/hibernando
	Batería	Apagado	Batería cargada
		Rojo constante	Cargando
		Rojo intermitente	Batería baja
	Unidad de disco duro	El indicador de la unidad del disco duro se encenderá cuando se escriban o lean datos del disco duro.	
	Red LAN inalámbrica	Apagado	La tarjeta inalámbrica no recibe alimentación/RF desactivada
		Azul intermitente lento	El cliente inalámbrico no está asociado a la red
		Azul intermitente, medio	Red inalámbrica encendida/conectando
		Azul intermitente rápido	Red inalámbrica transmitiendo/recibiendo datos
	Bloqueo de mayúsculas/números	Azul constante	Bloqueo de mayúsculas activado
		Rojo constante	Bloqueo de números activado/teclado numérico activo
		Rosa constante	Bloqueo de mayúscula activado, bloqueo de números activado/teclado numérico activo

Netbook de un vistazo

Vista Izquierda

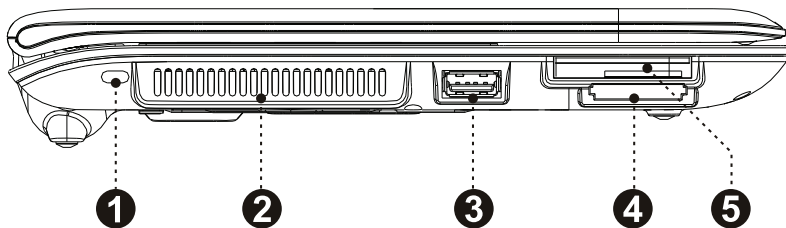

1. Puerto de llave de seguridad (cable de seguridad no incluido)
2. Ventilación
3. Puerto USB
4. Ranura para tarjeta de memoria SD (compatible con SDHC)
5. Ranura para tarjeta de SIM (para netbooks con 3G solamente)



Para evitar recalentamiento, no obstruir esta ventilación cuando la computadora esté en uso.

Netbook de un vistazo

Vista Inferior

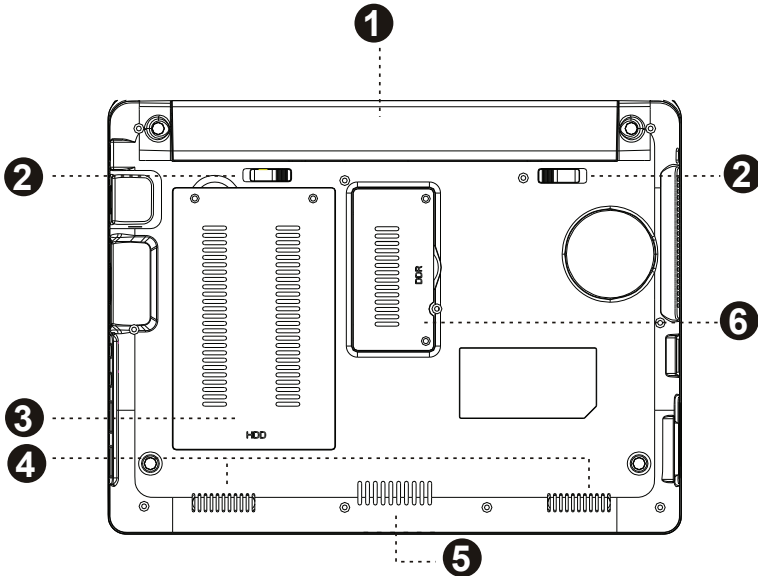

- | | |
|---|-----------------------------|
| 1. Paquete de baterías | 4. Altavoces estéreo |
| 2. Traba de la batería | 5. Ventilación |
| 3. Compartimento de la unidad de disco duro | 6. Compartimento de memoria |



No intente desarmar o reemplazar el disco duro. Si necesita asistencia para la reparación o el reemplazo del disco duro, consulte a un profesional técnico calificado.



Para evitar recalentamiento, no obstruir esta ventilación cuando la computadora esté en uso.

Operación básica

Alimentación

Su computadora incluye un adaptador de CA y una batería de ión-litio recargable e integrada para una mayor autonomía.

Alimentación de CA

Use el adaptador de CA para que la computadora funcione con alimentación de CA y cargar la batería. Para conectar el adaptador de CA:

- ✦ Conecte el cable de alimentación al paquete transformador.
- ✦ Enchufe el cable en un tomacorriente.
- ✦ Conecte el adaptador de CA al enchufe adaptador de alimentación de CA de la computadora.

Alimentación por batería

Asegúrese de que la batería esté completamente cargada antes del primer uso. El indicador de estado de la alimentación por batería estará intermitente cuando la batería esté baja. Conecte el adaptador de CA como se indicó anteriormente para cargar la batería.

Para reemplazar la batería:

- ✦ Apague la computadora y desconecte todos los cables, incluso el de alimentación de CA.
- ✦ Dé vuelta la computadora para acceder a la traba de la batería. Deslice la traba de la batería hacia la posición de desbloqueo y manténgala así.
- ✦ Quite la batería deslizándola.
- ✦ Deslice la batería de reemplazo en el puerto hasta que encaje en su lugar. Deslice la traba hacia la posición de bloqueo.

Operación básica



Los componentes y los programas de su computadora consumen energía a diferentes velocidades. El uso de componentes o programas de alto consumo de energía hará que la batería se agote más rápidamente.

El sistema operativo de su computadora puede funcionar más lentamente cuando se alimenta con baterías.



Use solamente paquetes de baterías aprobados para dar alimentación a su computadora. El uso de una batería incompatible puede incrementar el riesgo de incendio o explosión.

No intente desarmar o modificar el paquete de baterías. La garantía no cubre una batería que no sea la especificada por nosotros, ni un paquete de baterías desarmado o modificado.

Cuando descarte la batería, cumpla con las regulaciones y ordenanzas locales. No descarte la batería con sus residuos domésticos.

Para empezar

Abra el panel visor y ajústelo para una visualización cómoda.

Encendido de la computadora

Presione el botón Power (encendido) para encender la computadora.

Modo de espera

Cuando termine de trabajar con su computadora, puede ponerla en espera o apagarla.

Operación básica

Use el modo en espera si se alejará de la computadora solo un periodo breve. Para entrar en modo de espera:

- ✦ Haga clic en el menú de inicio y seleccione Sleep (espera) o
- ✦ Presione Fn + Esc.
- ✦ Para reactivar la computadora, presione el botón Power.



Espera hasta que la luz indicadora de alimentación comience a titilar (lo que indica que la computadora está en espera) antes de mover la computadora. Si se mueve la computadora mientras el disco duro está girando, pueden producirse daños o pérdida de datos.

Español

Apagado

Se debe apagar la computadora cuando no se la use durante 24 horas o más. Ingrese al menú Inicio y seleccione Apagar para apagar la computadora.

Funciones del teclado

El teclado estándar de su computadora incorpora un teclado numérico y teclas de funciones.

Teclado numérico

Cuando está activado, las teclas que se indican más abajo se pueden usar como teclado numérico de 10 teclas. Para activar o desactivar el teclado numérico, presione Fn+Ins/NumLk.

Operación básica

Combinaciones de teclas de funciones

Las teclas de funciones le permiten cambiar al instante las funciones operativas de su computadora. Vea a continuación para obtener más información sobre el uso de las combinaciones de teclas de funciones.

Key	Description
Fn + Esc	Pone la computadora en modo de espera.
Fn + F1	Activa/desactiva la Internet inalámbrica integrada.
Fn + F3	Silencio.
Fn + F4	Activa/desactiva el panel táctil.
Fn + F5	Cambia a otros dispositivos de visualización conectados, es decir, otro monitor.
Fn + F6	Disminuye el brillo del visor.
Fn + F7	Aumenta el brillo del visor.
Fn + F8	Disminuye el volumen de la computadora.
Fn + F9	Aumenta el volumen de la computadora.
Fn + F10	Enciende/apaga la pantalla de LCD.
Fn + Ins/NumLk	Activa/desactiva el teclado numérico.

Uso del panel táctil

Use el panel táctil y el ratón integrado para navegar por el sistema operativo de la computadora. Para mover el cursor en la pantalla, deslice la yema del dedo sobre el panel táctil en la dirección en la que desea se mueva el cursor.

Use los botones para hacer clic izquierdo/derecho en el ratón integrado como lo haría en un ratón convencional para seleccionar objetos, abrir programas o recuperar información.

Operación básica



Use sólo un dedo para navegar en el panel táctil. La humedad o el polvo pueden hacer que el panel táctil funcione de forma incorrecta.

Los objetos punzantes o la presión excesiva pueden dañar la superficie del panel táctil.

No trate de quitar la cubierta del panel táctil.

Características

Uso de tarjetas de memoria

Su computadora incluye una ranura para tarjetas de memoria SD para facilitar la transferencia de datos. Para insertar una tarjeta de memoria, oriente la tarjeta con la flecha hacia arriba y apuntando hacia la ranura. Deslice la tarjeta en la ranura hasta que encaje en su lugar.

Para quitar una tarjeta de memoria, tómla por el extremo y tire de ella suavemente.

Uso de la cámara Web

La cámara Web integrada puede utilizarse para tomar fotografías, grabar videos o como un componente de aplicaciones de conversación y conferencias.



Los usuarios de Windows Vista deberán instalar una aplicación dedicada de otra marca para poder tomar fotografías y captar video con la cámara Web.

Uso de Internet

Su computadora viene con un puerto LAN para conexión por Ethernet o red de área local (LAN) y con una conexión inalámbrica integrada.

Puerto LAN

El puerto de red LAN tiene un conector RJ-45 estándar y le permite conectar la computadora a una conexión por Ethernet y a la red de área local (LAN).

Características



No intente conectar un cable telefónico (tipos RJ11, RJ14, RJ25, RJ61) al puerto LAN. De hacerlo, podría producir un cortocircuito en su computad

Inalámbrica

En el visor, se encuentra integrado un sistema de antena isotrópica, lo que permite una comunicación inalámbrica donde quiera que se encuentre. Para conectarse a Internet de forma inalámbrica, presione Fn + F1. La computadora buscará automáticamente una red disponible y se conectará a ella.

Español

Instalación de controladores de dispositivo

Es necesario contar con un controlador de dispositivo compatible para asegurar el funcionamiento y el desempeño correctos de cada componente de la computadora.



La mayoría de las instalaciones requieren que se reinicie el equipo para actualizar el controlador. Asegúrese de realizar este paso cuando se le solicite.

Si no se reinicia el equipo, se puede comprometer la estabilidad del sistema y es posible que sea necesario reinstalar el sistema operativo.

Dispositivos externos

Su computadora incluye varios puertos de conexión para un desempeño y una productividad máximos.

No conecte ni desconecte cables de dispositivos externos que no sean USB mientras la computadora tenga energía. Para evitar posibles daños a los dispositivos conectados, espere cinco segundos después de apagar la computadora para desconectar dispositivos externos.

Conexión de un dispositivo de bus serie universal (USB)

Su computadora viene con tres puertos de bus serie universal compatibles con dispositivos USB 2.0 o USB 1.1 tales como un teclado, un ratón, una cámara, una unidad de disco duro, una impresora o un escáner. Los dispositivos USB se pueden conectar y desconectar sin reiniciar la computadora (intercambio en caliente) y permite usar clases específicas de hardware sin que sea necesario instalar controladores de dispositivo individuales.



Cuando se use un dispositivo USB de alto nivel de consumo como un disco óptico USB, utilice un adaptador de alimentación para dispositivo externo y así evitar daños al sistema.

Conexión de un visor externo

Se puede conectar un monitor VGA a través del puerto VGA integrado de la computadora. Para conectar un monitor VGA, enchufe el cable del visor de 15 pines en el puerto VGA correspondiente de la computadora.

Dispositivos externos

Para cambiar a otros dispositivos visores conectados, presione Fn + F5. También puede seleccionar un dispositivo con el menú Pantalla → del Panel de control.

Conexión de un dispositivo de audio

Su computadora incluye un enchufe para auriculares para conectar auriculares, altavoces u otros dispositivos de salida de audio. Para conectarlos, inserte el conector del dispositivo de audio en el enchufe correspondiente.

Español

Conexión de un micrófono externo

Su computadora incluye un enchufe externo para conectar un micrófono. Para conectarlo, inserte el conector del micrófono en el enchufe correspondiente.

Solución de problemas

Si tiene un problema con este dispositivo, visite nuestro sitio Web en www.cobyusa.com para obtener respuestas a Preguntas Frecuentes (FAQ) y las actualizaciones de productos. Si estos recursos no resuelven el problema, comuníquese con el Soporte Técnico.

Email

PCsupport@cobyusa.com

Web

www.cobyusa.com

Teléfono

800-727-3592: De Lunes a Viernes, 9:00–21:00 EST

Solución de problemas

Problema	Solución
Pantalla	
La computadora no se enciende.	Si se está usando alimentación de CA, verifique que el adaptador de CA esté firmemente conectado a la computadora y que el cable de alimentación esté enchufado en un tomacorriente que funcione.
	Si se usa alimentación a batería, verifique que la batería esté cargada.
La computadora se enciende pero no hay imagen en la pantalla.	Confirme que el nivel de brillo de la pantalla no esté en su configuración mínima. (Para aumentar el brillo, presione Fn + F7.)
	Si se usa alimentación a batería, verifique que la batería esté instalada correctamente.
	Si se está usando alimentación de CA, verifique que el adaptador de CA esté conectado a la computadora y que el cable de alimentación esté enchufado en un tomacorriente que funcione.
La pantalla se pone en blanco cuando la computadora está encendida.	Es posible que esté activado el protector de pantalla; toque el panel táctil o cualquier tecla para salir del modo de protector de pantalla.
	Si está activada la gestión de energía, la computadora puede haber entrado en modo de espera. Presione el botón Power para salir del modo de espera.
Teclado	
Aparece un número cuando escribe una letra.	Esta activada la función de bloqueo numérico. Para desactivarla, presione Fn + Insert.
Todas las teclas del teclado numérico externo o algunas de ellas no funcionan.	Asegúrese de que el teclado numérico externo esté firmemente conectado a la computadora.

Solución de problemas

Problema	Solución
Modo de espera/hibernación	
La computadora entra inesperadamente en modo de espera.	Verifique que la batería esté cargada.
	Si el procesador se recalienta, la computadora entrará automáticamente en modo de espera para permitir a la computadora enfriarse y para proteger el procesador y otros componentes internos. Verifique que la computadora esté bien ventilada y no esté caliente al tacto. Verifique las configuraciones del modo de espera. La computadora entra en el modo de espera (se enciende el indicador de espera) inmediatamente después de la prueba de encendido (POST).
Aparece el mensaje de error crítico de batería baja y la computadora se apaga inmediatamente.	Conecte el adaptador de CA a la computadora o reemplace la batería con una completamente cargada.

Solución de problemas

Problema	Solución
La computadora no vuelve del modo de espera o el indicador de espera permanece encendido y la computadora no funciona.	Verifique la luz del indicador de espera para confirmar que su sistema esté en modo de espera. Si se apagó, su computadora ha entrado en modo de hibernación. Presione el botón Power para salir del modo de hibernación.
	Verifique que la batería esté cargada. Una batería agotada hará que la computadora entre automáticamente en modo de hibernación. Si la batería está agotada, conecte la alimentación de CA y presione el botón de encendido para salir del modo de hibernación.
	Si el sistema aún no regresa del modo de espera, su sistema ya no responde. Reinicie la computadora presionando y manteniendo presionado el botón Power durante 4 segundos o más. Es posible que se pierdan datos que no se hayan guardado.
	Si la computadora no se reinicia, desenchufe el adaptador y quite la batería y luego vuelva a colocarla.

Solución de problemas

Problema	Solución
La pantalla es ilegible o está distorsionada.	Verifique que la resolución de la pantalla y la calidad de color estén configuradas correctamente.
	Verifique que el tipo de monitor sea el correcto. Esta información está disponible en el menú Configuración de pantalla → Monitor.
	Confirme que el controlador del dispositivo visor esté instalado correctamente. Esta información está disponible en el menú Personalizar → Configuración de pantalla → Configuración avanzada → Adaptador. La ventana de información del Adaptador debe mostrar el nombre correcto del controlador del dispositivo. NOTA: El nombre del controlador del dispositivo dependerá del chip de video que se haya instalado en su computadora. Haga clic en el botón Propiedades y tilde la casilla "Estado del dispositivo" para confirmar que el dispositivo está funcionando correctamente. De no ser así, haga clic en el botón Solución de problemas.
Aparecen caracteres incorreptos en la pantalla.	Verifique que su aplicación y el sistema operativo estén instalados correctamente.
Aparecen puntos brillantes, descoloreados o faltan puntos en la pantalla cada vez que enciende su computadora.	Verifique que la superficie de la pantalla no esté dañada o rayada. Si no hay daños visibles, estas pequeñas idiosincrasias son un elemento estándar de la tecnología de pantalla TFT y no afectan el desempeño de la computadora.

Solución de problemas

Problema	Solución
Sonido	
No se escucha sonido del altavoz aunque el volumen está alto.	Confirme que esté desactivada la función Silencio.
	Verifique que no haya enchufado un dispositivo externo, como un auricular o altavoz, en el enchufe de salida de audio (auricular).
	Verifique que los altavoces estén seleccionados como dispositivo de reproducción.
Batería	
La computadora se apaga antes de que se encienda el indicador de estado de la batería o sigue funcionando después de que se enciende el indicador de estado de la batería.	Quite y vuelva a colocar la batería. Si el problema persiste, deberá reemplazar la batería.
El tiempo de funcionamiento con una batería totalmente cargada es breve, o la computadora no funciona con una batería completamente cargada.	Quite y vuelva a colocar la batería. Si el problema persiste, deberá reemplazar la batería.
	Es posible que esté activo el protector contra sobretensiones de la batería. Apague la computadora durante un minuto para que se restablezca el protector; luego encienda nuevamente la computadora.
La batería no se carga.	Reemplace la batería.

Solución de problemas

Problema	Solución
Disco duro	
La unidad de disco duro no funciona.	En el menú de Arranque del Utilitario de configuración AMI, asegúrese de que la unidad de disco duro esté incluida en la secuencia de arranque.
Otros problemas	
La computadora no responde.	Apague la computadora presionando y manteniendo presionado el botón Power durante 4 segundos o más. Si la computadora aún no responde, quite el adaptador de CA y la batería.
	Su computadora puede bloquearse si entra en modo de espera durante una operación de comunicación. Para evitar que esto ocurra, desactive el temporizador de espera cuando esté trabajando en Internet o en red.

Por su seguridad, nunca trate de reparar el dispositivo usted mismo. Si lo hiciera, la garantía quedará nula. Los componentes internos del dispositivo representan riesgo de descarga eléctrica.

Especificaciones

Tipo de pantalla	TFT LCD de 10" (Mate)
Resolución de pantalla	1024x600 (WSVGA)
CPU	Intel Atom™ 1.6 GHz
Disco duro	SATA 2.5" de 160 GB (5400 RPM)
Memoria	RAM DDR II de 1 GB Tipo de memoria RAM: SO-DIMM DDR II PC2-5300 (667 MHz) Instalada: 1024 MB (SO-DIMM simple) Máxima: 2048 MB (SO-DIMM simple)
Conexión de redes	Wi-Fi 802.11 b/g
	Ethernet 10/100 Mb
	3G WAN inalámbrica (opcional)
Conectividad	USB 2.0 de alta velocidad (3)
Conexiones de audio y video	Salida de video VGA
	Salida de auricular de 3,5 mm
	Entrada de micrófono de 3,5 mm
Características adicionales	Cámara Web integrada, resolución 0.3 MP
	Micrófono integrado
	Lector de tarjeta SD (compatible con SDHC)
Teclado	Internacional-EE.UU.
Batería	Ión litio de 3 celdas (2 a 3 horas de funcionamiento)
Dimensiones de la unidad	258.06mm x 26.42mm x 197.61mm

Las especificaciones están sujetas a cambios sin notificación.

Table des matières

CONTENU DE L'EMBALLAGE.....	58
MESURES DE SÉCURITÉ	59
Fonctionnement Général.....	59
Pile	60
Connexion d'Alimentation.....	60
Composants d'Appareil	61
NETBOOK D'UN COUP D'OEIL	62
Vue Du Dessus	62
Indicateurs d'états système	63
Vue De Gauche	64
Vue Du Dessous.....	65
OPÉRATION DE BASE	66
Alimentation.....	66
Alimentation CA	66
Puissance de Pile	66
Comment Démarrer.....	67
Comment Allumer Votre Ordinateur	67
Mode Sommeil.....	67
Eteindre l'Ordinateur.....	68
Fonctions de Clavier	68
Pavé numérique.....	68
Combinaisons de Touche de Fonction	69
Comment Utiliser le Pavé Tactile	69
DISPOSITIFS	71
Comment Utiliser des Cartes de Mémoire	71
Comment Utiliser la Webcam.....	71
Comment Utiliser l'Internet.....	71
Installation de Pilotes	72

Table des matières

PÉRIPHÉRIQUES EXTERNES.....	73
Connexion d'un Dispositif USB.....	73
Connexion d'un Ecran Externe.....	73
Connexion d'un Périphérique Audio	74
Connexion d'un Micro Externe	74
PROBLÈMES DE FONCTIONNEMENT	75
CARACTÉRISTIQUES	82

Contenu de l'emballage

Félicitations pour votre achat d'un ordinateur miniportatif Coby. Ce manuel d'instructions vous guide dans la mise en place et l'utilisation de votre nouvel ordinateur. Veuillez lire ce manuel attentivement avant le fonctionnement et conservez-le pour pouvoir vous y référer ultérieurement.

Ce paquet contient :

- ✦ L'ordinateur NBPC1028 de Coby
- ✦ L'adaptateur de CA 100-240V
- ✦ Pile au lithium-ion à 3 cellules



Ce paquet peut contenir des sacs en plastique ou d'autres matériaux qui posent un danger pour les enfants. Assurez-vous d'éliminer, en toute sécurité, tous les matériaux d'emba



Les noms de produits utilisés ici sont à des fins d'identification seulement et peuvent être les marques déposées de leurs sociétés respectives. Microsoft, Windows XP, Windows MCE, Windows Vista et Windows Sound System sont des marques déposées de Microsoft Corporation. Intel®, Intel® Core TM, Intel® HD Audio (Azalia) sont des marques déposées d'Intel Corporation. Toutes les autres marques ou noms de produits mentionnés dans ce manuel sont des marques de commerce ou des marques déposées de leurs sociétés respectives.

Mesures de sécurité



Suivez les directives ci-dessous pour assurer le fonctionnement sûr de votre ordinateur.

Fonctionnement Général

- ✦ Mettre en place et stocker l'ordinateur sur une surface plate, stable. Assurez-vous que votre espace de travail fourni une bonne ventilation.
- ✦ Pour éviter toute surchauffe, ne pas faire fonctionner l'ordinateur sur une surface molle, comme un lit, pendant de longues périodes de temps.
- ✦ Gardez votre ordinateur loin de l'eau. L'exposition à l'humidité peut provoquer un dysfonctionnement ou un risque de choc électrique.
- ✦ Ne pas exposer l'ordinateur à une chaleur excessive, y compris à la lumière directe du soleil et à des appareils produisant de la chaleur.
- ✦ Pour éviter des dommages potentiels sur le disque dur, ne pas exposer l'ordinateur à des champs électromagnétiques d'appareils stéréo, micro-ondes, ou d'autres appareils ménagers.
- ✦ Si du liquide est renversé sur ou dans l'ordinateur, débranchez-le immédiatement et contactez le service à la clientèle.
- ✦ Nettoyez avec un chiffon humide ou un détergent doux ; ne pas utiliser de produits chimiques durs.
- ✦ Manipulez votre ordinateur doucement pour éviter des dommages au disque dur. Ne faites pas tomber l'ordinateur.
- ✦ Sauvegardez votre disque dur régulièrement pour éviter toute perte de données en cas de dommages.

Mesures de sécurité

Pile

- ✦ Utilisez uniquement le bloc-piles recommandé.
- ✦ Gardez les objets métalliques, tels que des clés et des agrafes, loin du bloc-piles.
- ✦ Pour éviter les risques d'incendie, gardez les appareils électriques loin du bloc-piles.
- ✦ Ne pas exposer le bloc-piles à la chaleur ou à l'humidité.
- ✦ Ne court-circuitez pas les bornes de pile.
- ✦ Pour éviter d'endommager la pile, assurez-vous que le loquet de la pile se verrouille bien en place lors de l'installation.

Connexion d'Alimentation

- ✦ Connecter seulement à une prise de courant correctement mise à la terre avec la tension recommandée.
- ✦ Ne pas utiliser le cordon d'alimentation s'il est endommagé ou effiloché.
- ✦ Ne pas brancher le cordon d'alimentation à une prise de courant mal fixée ou endommagée.
- ✦ Pour débrancher le cordon d'alimentation, tenir le corps de la fiche et tirer doucement. Ne pas arracher ou tirer sur le cordon.
- ✦ Débrancher le cordon d'alimentation avant de nettoyer l'ordinateur.
- ✦ Débrancher le cordon d'alimentation en cas d'orage.

Mesures de sécurité

Composants d'Appareil

- ✦ Ne pas connecter le modem à une ligne téléphonique.
- ✦ Connecter seulement des dispositifs et lecteurs appropriés au ports SD, USB et modem sur l'appareil. Ne pas insérer d'autres objets dans ces ports.
- ✦ Ne pas stresser, courber, ou rayer l'écran ACL. Cela pourrait le casser.
- ✦ Ne pas toucher ou ingérer du liquide qui se renverse de l'ACL cassé.
- ✦ Ne pas faire fonctionner l'internet sans fil dans les 5 mètres d'un four à micro-ondes ou d'une lampe à plasma.

Netbook d'un coup d'oeil



Les illustrations dans ce manuel peuvent différer du produit réel.

Vue Du Dessus

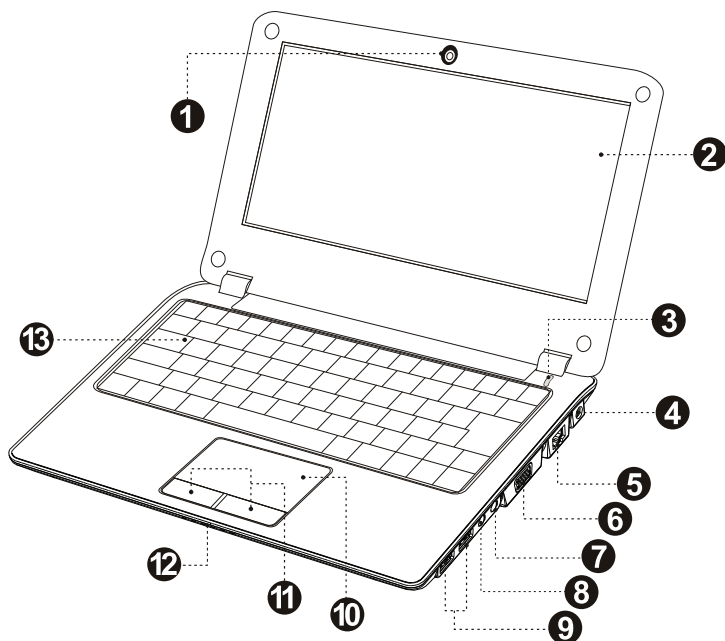





- | | |
|---|---|
| 1. Webcam | 7. Connecteur jack pour casque |
| 2. Ecran d'affichage | 8. Connecteur pour micro |
| 3. Bouton de mise en marche/Arrêt | 9. Port USB (x2) |
| 4. Prise d'adaptateur CA | 10. Touchpad |
| 5. Connexion RL (internet à large bande ou câble) | 11. Souris intégrée (clic gauche/droit) |
| 6. Connexion VGA (de moniteur ou de projecteur) | 12. Indicateurs d'états système |
| | 13. Clavier |

Netbook d'un coup d'oeil

Indicateurs d'états système

Ces indicateurs affichent l'état actuel de votre ordinateur. Veuillez consulter le tableau ci-dessous pour de plus amples renseignements.

Symbole	Type d'Indicateur	Apparence	Etat
	Alimentation	Bleu continu	Système activé
		Bleu clignotant	Système en mode veille
		Off (éteint)	Système éteint/en hibernation
	Pile	Off (éteint)	Pile rechargée
		Rouge continu	Chargement
		Rouge clignotant	Niveau de batterie faible
	Lecteur de Disque Dur (LDD)	L'indicateur LDD s'allumera lorsque les données sont en cours d'écriture sur/de lecture depuis le disque dur.	
	Réseau local sans fil	Off (éteint)	Pas d'alimentation à la carte sans fil/ RF désactivée
		Bleu clignotant, lent	Le client sans fil n'est pas associé avec le réseau
		Bleu clignotant, moyen	Sans fil activé/en train de se connecter
		Bleu clignotant, rapide	Sans fil en train de transmettre/recevoir des données
	Touche de Verrouillage des Majuscules/ Numérique	Bleu continu	Verrouillage des Majuscules activé
		Rouge continu	Verrouillage numérique activé/clavier numérique actif
		Rose continu	Verrouillage des Majuscules activé, verrouillage numérique activé/clavier numérique actif

Netbook d'un coup d'oeil

Vue De Gauche

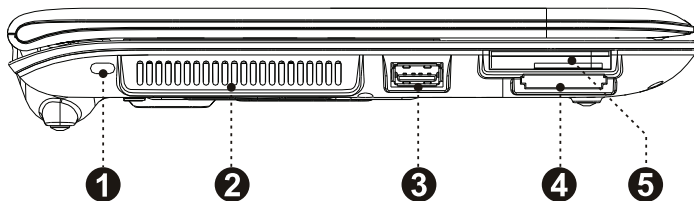

1. Port de clé de sécurité (câble de sécurité non fourni)
2. Ventilation
3. Port USB
4. Fente pour carte mémoire SD (compatibles avec les cartes SDHC)
5. Fente pour carte SIM (pour les netbooks avec 3G, seulement)



Pour éviter toute surchauffe, ne pas bloquer cette ventilation lorsque l'ordinateur est en cours d'utilisation.

Netbook d'un coup d'oeil

Vue Du Dessous

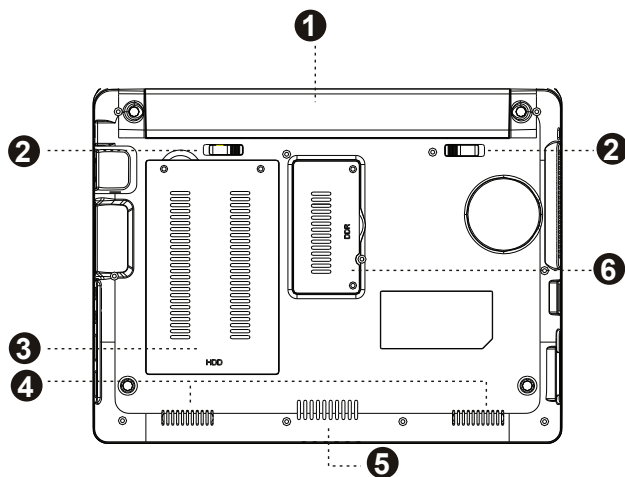

1. Bloc-piles
2. Verrou de pile
3. Compartiment de disque dur
4. Haut-parleurs stéréo
5. Ventilation
6. Compartiment pour la mémoire



Ne tentez pas de démonter ou de remplacer votre disque dur. Pour obtenir de l'aide avec le remplacement ou la réparation de disque dur, contactez un professionnel qualifié.



Pour éviter toute surchauffe, ne pas bloquer cette ventilation lorsque l'ordinateur est en cours d'utilisation.

Opération de base

Alimentation

Votre ordinateur inclut à la fois un adaptateur CA et une pile au lithium-ion intégrée, rechargeable pour une portabilité maximale.

Alimentation CA

Utilisez l'adaptateur CA pour faire fonctionner votre ordinateur sur l'alimentation CA et recharger la pile. Pour connecter l'adaptateur CA :

- ✦ Branchez le cordon d'alimentation au pack de transformateur.
- ✦ Branchez le cordon d'alimentation dans une prise de courant.
- ✦ Branchez l'adaptateur CA au jack d'adaptateur d'alimentation CA de l'ordinateur.

Puissance de Pile

Assurez-vous que la pile est complètement chargée avant la première utilisation. L'indicateur de l'état de puissance de la pile clignotera lorsque la batterie est à un niveau faible. Branchez l'adaptateur CA comme indiqué ci-dessus pour recharger la pile.

Pour remplacer la pile :

- ✦ Éteignez l'ordinateur et débranchez tous les câbles, y compris le cordon d'alimentation CA.
- ✦ Retournez l'ordinateur pour accéder au déclencheur de pile. Faites glisser le loquet de déclencheur de pile à la position de déverrouillage et maintenez.
- ✦ Faites glisser la pile.
- ✦ Faites glisser la pile de remplacement dans la baie jusqu'à ce qu'elle s'enclenche en place. Faites glisser le loquet de déclencheur à la position verrouillée.

Opération de base



Les composants et programmes sur votre ordinateur consomment de la puissance à des débits différents. L'utilisation de composants/programmes consommant beaucoup de puissance causera à la pile de se vider plus rapidement.

Le système d'exploitation de votre ordinateur peut fonctionner plus lentement lors d'un fonctionnement à partir de la pile.



Utilisez uniquement des bloc-piles approuvés pour alimenter votre ordinateur. L'utilisation d'une pile incompatible peut augmenter le risque d'incendie ou d'explosion.

Ne tentez pas de démonter ou de modifier le bloc-piles. Un bloc-piles autre que celui spécifié par nous-même, ou un bloc-piles démonté ou modifié, n'est pas couvert par la garantie.

Lors de l'élimination de la pile, se conformer aux ordonnances et règlements locaux. Ne tentez pas de jeter la pile dans votre poubelle de maison.

Comment Démarrer

Ouvrez le panneau d'affichage et réglez-le pour une vision confortable.

Comment Allumer Votre Ordinateur

Appuyez sur le bouton marche/arrêt pour allumer l'ordinateur.

Mode Sommeil

Lorsque vous avez fini de travailler sur votre ordinateur, vous pouvez le mettre en mode sommeil ou l'éteindre.

Opération de base

Utilisez le mode sommeil si vous allez être loin de votre ordinateur pendant peu de temps. Pour entrer en mode sommeil :

- ✦ Cliquez sur le menu Démarrer et sélectionnez Sommeil, ou
- ✦ Appuyez sur Fn + Esc (Ech).
- ✦ Pour réveiller l'ordinateur, appuyez sur le bouton Marche/Arrêt.



Attendez que le voyant d'indicateur de puissance commence à clignoter (indiquant que l'ordinateur est en mode sommeil) avant de déplacer votre ordinateur. Le déplacement de votre ordinateur pendant que le disque dur tourne peut causer des dommages ou une perte de données.

Eteindre l'Ordinateur

Votre ordinateur devrait être éteint lorsqu'il n'est pas utilisé pendant 24 heures ou plus. Entrez dans le menu Démarrer et sélectionnez Eteindre pour éteindre l'ordinateur.

Fonctions de Clavier

Le clavier standard de votre ordinateur intègre un pavé numérique et des touches de fonction.

Pavé numérique

Lorsque cette option est activée, les touches indiquées ci-dessous peuvent être utilisées comme un pavé numérique de 10 touches. Pour activer ou désactiver le pavé numérique, appuyez sur Fn+Ins/NumLk (Verrouillage Numérique).

Opération de base

Combinaisons de Touche de Fonction

Les touches de fonction vous permettent de changer instantanément les caractéristiques d'exploitation de votre ordinateur. Voir ci-dessous pour plus d'informations sur l'utilisation de combinaisons de touche de fonction.

Key	Description
Fn + Esc (Ech)	Met votre ordinateur en mode sommeil.
Fn + F1	Activation / désactivation de l'Internet sans fil intégré.
Fn + F3	Mute (Silence).
Fn + F4	Activation / désactivation du pavé tactile.
Fn + F5	Bascule à d'autres dispositifs d'affichage connectés, par exemple à un autre moniteur.
Fn + F6	Diminution de la luminosité de l'affichage.
Fn + F7	Augmentation de la luminosité de l'affichage.
Fn + F8	Diminution du volume de l'ordinateur.
Fn + F9	Augmentation du volume de l'ordinateur.
Fn + F10	Allume/Eteint l'écran ACL.
Fn + Ins/NumLk (Verrouillage Numérique)	Activation / désactivation du pavé numérique.

Comment Utiliser le Pavé Tactile

Utilisez le pavé tactile et la souris intégrée pour naviguer dans le système d'exploitation de votre ordinateur. Pour déplacer le curseur sur l'écran, faites glisser votre doigt sur le pavé tactile dans la direction vers laquelle vous voulez déplacer le curseur.

Utilisez les boutons de clic gauche/droit sur la souris intégrée, comme vous le feriez sur une souris normale pour sélectionner des objets, ouvrir des programmes, ou récupérer des informations.

Opération de base



Utilisez seulement un doigt pour naviguer sur le pavé tactile. De l'humidité ou de la saleté peut causer au pavé tactile de mal fonctionner.

Des objets pointus ou une pression excessive peut endommager la surface du pavé tactile.

Ne tentez pas de retirer le couvercle du pavé tactile.

Comment Utiliser des Cartes de Mémoire

Votre ordinateur comprend une fente de carte mémoire SD pour faciliter le transfert de données. Pour insérer une carte mémoire, orientez la carte mémoire avec la flèche vers le haut et pointant vers la fente de carte.

Faites glisser la carte dans la fente jusqu'à ce qu'elle s'enclenche en place.

Pour retirer une carte mémoire, saisissez-la par son extrémité et tirez doucement.

Comment Utiliser la Webcaméra

La webcaméra intégrée peut être utilisée pour capturer des photos, enregistrer des vidéos, ou comme un composant de clavardage et d'applications de téléconférence.



Les utilisateurs de Windows Vista auront besoin d'installer une application spécialisée tiers afin de prendre des photos et enregistrer des vidéos à l'aide de la webcaméra.

Comment Utiliser l'Internet

Votre ordinateur est fourni avec un port RL pour une connexion Ethernet ou de réseau local (RL), ainsi qu'avec une connexion sans fil intégrée.

Port RL (LAN)

Le port RL supporte un connecteur RJ-45 standard, et vous permet de connecter l'ordinateur à une connexion Ethernet et de réseau local (RL).



Ne pas essayer de connecter un câble téléphonique (types RJ11, RJ14, RJ25, RJ61) au port RL (LAN). Cela peut court-circuiter votre ordinateur.

Sans Fil

Un système d'antenne isotrope est intégré dans l'écran pour une réception optimale, ce qui permet la communication sans fil où que vous soyez. Pour vous connecter à l'internet sans fil, appuyez sur Fn + F1. L'ordinateur recherchera automatiquement et se connectera à un réseau disponible.

Installation de Pilotes

Un pilote de périphérique compatible est nécessaire pour assurer le bon fonctionnement et la performance de chaque composant de votre ordinateur.



La plupart des installations nécessitent un redémarrage pour mettre à jour le pilote. Assurez-vous d'effectuer cette étape à l'invite. Si vous ne redémarrez pas, cela peut compromettre la stabilité du système et nécessiter la réinstallation du système d'exploitation.

Périphériques externes

Votre ordinateur comprend de multiples ports de connexion pour une performance et une productivité maximum.

Ne pas brancher ou débrancher n'importe quels câbles de périphérique externe autres que des câbles USB pendant que l'ordinateur est sous tension. Pour éviter d'endommager les périphériques attachés, attendez au moins cinq secondes après l'arrêt de l'ordinateur pour déconnecter les périphériques externes.

Connexion d'un Dispositif USB

Votre ordinateur est livré avec trois ports USB compatibles avec des dispositifs USB 2.0 ou USB 1.1 comme un clavier, une souris, un appareil photo, un lecteur de disque dur, une imprimante, et un scanner. Les périphériques USB peuvent être connectés et déconnectés sans redémarrer l'ordinateur (remplacement à chaud), et permettent à des classes spécifiques de matériel d'être utilisées sans nécessiter l'installation de pilotes de périphérique individuels.



Lors de l'utilisation d'un périphérique USB à grande consommation d'énergie tels que le USB ODD, utilisez un adaptateur de puissance de périphérique externe pour éviter l'endommagement du système.

Connexion d'un Ecran Externe

Vous pouvez connecter un moniteur VGA via le port VGA intégré de l'ordinateur. Pour connecter un moniteur VGA, branchez le câble d'écran à 15 broches dans le port VGA correspondant sur votre ordinateur.

Périphériques externes

Pour passer à d'autres périphériques d'affichage connectés, appuyez sur Fn + F5. Vous pouvez également sélectionner un périphérique à l'aide du menu Affichage de → Panneau de Configuration.

Connexion d'un Périphérique Audio

Votre ordinateur comprend une prise casque pour utilisation dans la connexion d'écouteurs, de haut-parleurs, ou d'autres périphériques de sortie audio. Pour connecter, insérez la prise de périphérique audio dans le jack.

Connexion d'un Micro Externe

Votre ordinateur comprend un jack externe pour le branchement d'un microphone. Pour connecter, insérez la prise de microphone dans le jack.

Problèmes de fonctionnement

Si vous avez un problème avec cet appareil, veuillez visitez notre site Web www.cobyusa.com pour les questions les plus fréquentes (FAQ) et des mises à jour. Si ces ressources ne vous aident pas à résoudre le problème, veuillez contacter le service d'assistance technique.

Courriel

techsupport@cobyusa.com

Internet

www.cobyusa.com

Téléphone

800-727-3592: Lundi–Vendredi, 9:00–21:00 EST

Problèmes de fonctionnement

Problème	Solution
Affichage	
L'ordinateur ne s'allume pas.	Si vous utilisez l'alimentation CA, vérifiez que l'adaptateur CA est correctement connecté à l'ordinateur et que le cordon d'alimentation est branché dans une prise de courant qui marche.
	Si vous utilisez la puissance de la pile, vérifiez que la pile est rechargée.
L'ordinateur est allumé, mais il n'y a pas d'image à l'écran.	Vérifiez que le niveau de luminosité de l'écran n'est pas au réglage minimum. (Pour augmenter la luminosité, appuyez sur Fn + F7.)
	Si vous utilisez la puissance de la pile, vérifiez que la pile est correctement installée.
	Si vous utilisez l'alimentation CA, vérifiez que l'adaptateur CA est connecté à l'ordinateur et que le cordon d'alimentation est branché dans une prise de courant qui marche.
L'écran ne montre plus d'image alors que l'ordinateur est allumé.	L'économiseur d'écran est peut être activé ; touchez le pavé tactile ou n'importe quelle touche pour sortir du mode économiseur d'écran.
	Si la gestion d'énergie est activée, l'ordinateur peut être entré en mode sommeil. Appuyez sur le bouton marche/arrêt pour sortir du mode sommeil.
Clavier	
Un numéro apparaît lorsque vous tapez une lettre.	La fonction de verrouillage numérique est activée. Pour la désactiver, appuyez sur Fn + Inser (Insert).
La totalité, ou certaines touches, sur le pavé numérique externe ne fonctionnent pas.	Assurez-vous que le pavé numérique externe est correctement connecté à l'ordinateur.

Problèmes de fonctionnement

Problème	Solution
Mode Sommeil/Hibernation	
L'ordinateur passe en mode sommeil de manière inattendue.	Assurez-vous que la pile est rechargée.
	Si le processeur surchauffe, l'ordinateur passera automatiquement en mode sommeil pour permettre à l'ordinateur de se refroidir et pour protéger le processeur et d'autres composants internes. Vérifiez que l'ordinateur est bien ventilé et non pas chaud au toucher.
	Vérifiez les paramètres du mode sommeil. L'ordinateur passe en mode sommeil (l'indicateur de sommeil s'allume) immédiatement après le Power-on self-test (POST) (Autotest d'Alimentation).
Le message d'erreur de décharge critique de pile s'affiche et l'ordinateur s'éteint immédiatement.	Branchez l'adaptateur CA à l'ordinateur, ou remplacer la pile par une pile complètement rechargée.

Problèmes de fonctionnement

Problème	Solution
L'ordinateur ne revient pas du mode sommeil, ou l'indicateur de sommeil reste allumé et l'ordinateur ne fonctionne pas.	Vérifiez le voyant d'indicateur de sommeil pour confirmer que votre système est en mode sommeil. S'il s'est éteint, votre ordinateur est passé en mode Hibernation. Appuyez sur le bouton marche/arrêt pour sortir du mode Hibernation.
	Assurez-vous que la pile est rechargée. Une pile complètement déchargée provoquera à l'ordinateur d'entrer automatiquement en mode Hibernation. Si la pile est complètement déchargée, connectez-vous à l'alimentation CA et appuyez sur le bouton marche/arrêt pour sortir du mode Hibernation.
	Si le système n'est toujours pas de retour du mode sommeil, votre système a cessé de répondre. Réinitialisez l'ordinateur en appuyant sur le bouton Marche/Arrêt et en maintenant ce bouton appuyé pendant 4 secondes ou plus. Les données non enregistrées peuvent être perdues.
	Si l'ordinateur ne parvient pas à se réinitialiser, débranchez l'adaptateur CA et enlevez, puis réinsérez, la pile.

Problèmes de fonctionnement

Problème	Solution
L'image sur l'écran est déformée ou parasitée.	Vérifiez que la résolution de l'écran et la qualité des couleurs sont correctement définies.
	Vérifiez que le type de moniteur est correct. Cette information est disponible sous le menu Paramètres d'Affichage → Moniteur.
	Confirmez que le pilote d'affichage est correctement installé. Cette information est disponible sous le menu Personnaliser → Paramètres d'Affichage → Paramètres Avancés → Adaptateur. La fenêtre d'Informations Concernant l'Adaptateur devrait afficher le nom du pilote de périphérique. REMARQUE : Le nom du pilote de périphérique dépend de la puce vidéo qui a été installée sur votre ordinateur. Cliquez sur le bouton Propriétés et cochez la case "Etat du Périphérique" (Device status) pour confirmer que le périphérique fonctionne correctement. Sinon, cliquez sur le bouton Dépannage (Troubleshoot).
Des caractères incorrects s'affichent à l'écran.	Vérifiez que votre application et système d'exploitation sont installés correctement.
Des points manquants, décolorés, ou lumineux apparaissent sur l'écran à chaque fois que vous allumez votre ordinateur.	Vérifiez que la surface de l'écran n'est pas rayée ou endommagée. S'il n'y a pas de dommages visibles, ces petites bizarreries sont un élément standard de la technologie d'écran TFT et n'affecteront pas les performances de l'ordinateur.

Problèmes de fonctionnement

Problème	Solution
Son	
Aucun son ne peut être entendu à partir des haut-parleurs, même lorsque le volume est augmenté.	Confirmez que la fonction Mute (Silence) est désactivée.
	Vérifiez qu'aucun périphérique externe, comme un casque ou des haut-parleurs, n'est branché dans la prise (casque) de sortie audio.
	Vérifiez que les haut-parleurs sont sélectionnés en tant que périphérique de lecture.
Pile	
Votre ordinateur s'éteint avant que l'indicateur d'état de pile s'allume, ou continue à fonctionner après que l'indicateur d'état de pile s'allume.	Retirez et réinsérez la pile. Si le problème persiste, vous pouvez avoir besoin de remplacer la pile.
La durée de fonctionnement pour une pile complètement rechargée est courte, ou l'ordinateur ne fonctionne pas avec une pile complètement rechargée.	Retirez et réinsérez la pile. Si le problème persiste, vous pouvez avoir besoin de remplacer la pile.
	Le parasurtenseur dans la pile est peut-être actif. Éteignez l'ordinateur pendant une minute afin de réinitialiser le parasurtenseur, puis rallumez l'ordinateur.
La pile ne se recharge pas.	Remplacez la pile.
Disque Dur	
Le lecteur de disque dur ne fonctionne pas.	Dans le menu de Démarrage (Boot) dans l'Utilitaire de Configuration AMI, assurez-vous que le lecteur de disque dur est inclus dans la Séquence de Démarrage.

Problèmes de fonctionnement

Problème	Solution
Autres Problèmes	
L'ordinateur ne répond pas.	Eteignez l'ordinateur en appuyant sur le bouton Marche/Arrêt et en maintenant ce bouton appuyé pendant 4 secondes ou plus. Si l'ordinateur ne répond toujours pas, enlevez l'adaptateur CA et la pile.
	Votre ordinateur peut se verrouiller s'il passe en mode sommeil au cours d'une opération de communication. Pour éviter cela, désactivez la minuterie lorsque vous travaillez sur l'Internet ou sur le réseau.

Pour votre sécurité, ne tentez jamais de réparer le périphérique vous-mêmes. Tenter de le faire pourrait invalider la garantie. Les composants internes du périphérique constituent un risque de choc électrique.

Caractéristiques

Type d'affichage	TFT LCD 10 po (21 cm) (Cache)
Résolution de l'afficheur	1024x600 (WSVGA)
Unité Centrale	Intel Atom™ 1.6 GHz
Disque Dur	2,5" SATA 160 GB (5400 RPM (tr/m))
Mémoire	1 GB DDR II RAM Type RAM : PC2-5300 DDR II SO-DIMM (667 MHz) Installé : 1024 MB (SO-DIMM unique) Maximum : 2048 MB (SO-DIMM unique)
Réseautage	Wi-Fi 802.11 b/g
	Ethernet 10/100 Mb
	3G WAN sans fil (optionnel)
Connectivité	USB 2.0 Hi-Speed (Haute Vitesse) (x3)
Connexions A/V	Sortie Vidéo VGA
	Sortie Casque 3,5 mm
	Entrée Microphone 3,5 mm
Caractéristiques supplémentaires	Webcaméra intégrée, Résolution de 0,3 MP
	Micro intégré
	Lecteur de Carte de Mémoire SD (Compatible SDHC)
Clavier	US-International
Pile	Li-ion 3 cellules (2-3 heures de fonctionnement)
Dimensions de l'unité	258.06mm x 26.42mm x 197.61mm

Les caractéristiques sont sujettes à modifications sans préavis.

Inhaltsverzeichnis

PAKET-INHALT	86
SICHERHEITSANWEISUNGEN	87
Allgemeiner Betrieb	87
Batterie	88
Netzanschluss	88
Komponenten.....	88
NETBOOK AUF EINEN BLICK.....	90
Übersicht.....	90
Anzeige des Systemstatus.....	91
Ansicht Von Links.....	92
Ansicht Von Unten.....	93
GRUNDLEGENDE OPERATION.....	94
Versorgung	94
Netzstrom	94
Batterieversorgung.....	94
Beginn	95
Schalten Sie Ihren Computer an.....	95
Schlaf Modus	96
Ausschalten	96
Tastaturfunktionen	96
Ziffernblock	97
Tastenkombinationen	97
Verwendung des Touchpad	97
MERKMALE.....	99
Benutzung von Speicherkarten	99
Benutzung der Web Kamera.....	99
Benutzung des Internets.....	99
Installation von Gerätetreibern	100

Inhaltsverzeichnis

EXTERNE EINHEITEN	101
Anschluss eines Universal Serial Bus (USB) Gerätes.....	101
Anschluss eines externen Displays	101
Anschluss eines Audio Gerätes	102
Anschluss eines externen Mikrofons.....	102
FEHLERSUCHE	103
EIGENSCHAFTEN	109

Paket-Inhalt

Herzlichen Glückwunsch zum Kauf Ihres Coby Netbook Computer. Diese Bedienungsanleitung hilft Ihnen bei der Einstellung und dem Gebrauch Ihres neuen Computers. Bitte lesen Sie diese Bedienungsanleitung vor dem Betrieb sorgfältig, und bewahren sie diese für zukünftiges Nachschlagen auf.

Diese Verpackung enthält:

- ✦ Coby NBPC892 Computer
- ✦ 100–240V AC Adapter
- ✦ 3-Zellen Lithium-Ionen Batterie



Diese Verpackung kann Plastiktüten oder andere Materialien enthalten, die für Kinder eine Gefahr darstellen. Stellen Sie sicher, dass nach dem Öffnen all dieses Verpackungsmaterial sicher entsorgt wird.



Produktnamen, die hier verwendet werden, dienen ausschließlich zur Identifikation und können Handelsmarken ihrer entsprechenden Unternehmen sein. Microsoft, Windows XP, Windows MCE, Windows Vista, und Windows Sound System sind Handelsmarken der Microsoft Corporation. Intel®, Intel® Core TM, Intel® HD Audio (Azalia) sind registrierte Handelsmarken der Intel Corporation. Alle anderen in dieser Bedienungsanleitung genannten Marken oder Produktnamen sind Handelsmarken oder registrierte Handelsmarken ihrer entsprechenden Unternehmen.

Sicherheitsanweisungen



Folgen Sie den untenstehenden Richtlinien um einen sicheren Betrieb Ihres Computers zu gewährleisten.

Allgemeiner Betrieb

- ✦ Öffnen Sie den Computer und stellen Sie ihn auf einer festen ebenen Oberfläche auf. Stellen Sie sicher, dass Ihr Arbeitsplatz einer ausreichenden Belüftung erlaubt.
- ✦ Um Überhitzung zu vermeiden, betreiben Sie den Computer nicht für längere Zeit auf weichen Oberflächen, wie auf einem Bett.
- ✦ Bringen Sie den Computer nicht in die Nähe von Wasser. Der Kontakt mit Feuchtigkeit kann zu Fehlfunktionen oder der Gefahr elektrischer Schläge führen.
- ✦ Setzen Sie den Computer keiner erhöhten Temperatur aus, incl. direkter Sonneneinstrahlung und wärmeproduzierenden Geräten.
- ✦ Um mögliche Schäden an der Festplatte zu vermeiden, setzen Sie den Computer keinen elektromagnetischen Feldern, von z.B. Musikanlagen, Mikrowellen oder anderen Haushaltsgeräten aus.
- ✦ Wenn Flüssigkeit auf oder in den Computer geschüttet wird, trennen Sie ihn sofort vom Netz und verständigen Sie den Kundendienst.
- ✦ Reinigen Sie mit einem feuchten Tuch oder einem mildem Reinigungsmittel; verwenden Sie keinen starken Chemikalien.
- ✦ Handhaben Sie Ihren Computer vorsichtig, um Schäden an der Festplatte zu vermeiden. Lassen Sie den Computer nicht fallen.
- ✦ Um im Fall eines Schadens einen Datenverlust zu vermeiden sichern Sie regelmäßig Ihre Festplatte.

Sicherheitsanweisungen

Batterie

- ✦ Verwenden Sie die empfohlene Batterie.
- ✦ Halten Sie metallische Objekte, wie Schlüssel oder Büroklammern, fern von der Batterie.
- ✦ Um eine Brandgefahr zu vermeiden, halten Sie elektrische Geräte fern von der Batterie.
- ✦ Setzen Sie die Batterie keiner Hitze oder Feuchtigkeit aus.
- ✦ Schließen Sie die Batterieklemmen nicht kurz.
- ✦ Um Schäden an der Batterie zu vermeiden, stellen Sie sicher, dass die Rastnasen der Batterie beim Einbau sicher einrasten.

Netzanschluss

- ✦ Schließen Sie nur an einem gut geerdeten Anschluss der empfohlenen Spannung an.
- ✦ Benutzen Sie das Netzkabel nicht, wenn es beschädigt oder verschlissen ist.
- ✦ Schließen Sie das Netzkabel nicht an einer losen oder beschädigten Steckdose an.
- ✦ Um das Netzkabel vom Anschluss zu trennen, halten Sie den Stecker und ziehen Sie vorsichtig. Reißen Sie nicht am Kabel.
- ✦ Trennen Sie das Netzkabel, bevor Sie den Computer reinigen.
- ✦ Bei Gewitter trennen Sie das Netzkabel.

Komponenten

- ✦ Schließen Sie das Modem nicht an einer Telefonleitung an.

Sicherheitsanweisungen

- ✦ Schließen Sie an den Anschlüssen SD, USB und Modem nur geeignete Geräte und Laufwerke an. Stecken Sie keine anderen Objekte in diese Anschlüsse.
- ✦ Überlasten, biegen oder zerkratzen Sie nicht das LCD. In diesem Fall kann dies beschädigt werden.
- ✦ Berühren oder verschlucken Sie nicht die Flüssigkeit aus einem beschädigten LCD.
- ✦ Betreiben Sie das drahtlose Internet nicht in einer Entfernung von weniger als 5 Metern von einer Mikrowelle oder Plasmaleuchte.

Netbook auf einen Blick



Die in diesem Handbuch dargestellten Bilder können von dem wirklichen Produkt abweichen.

Übersicht

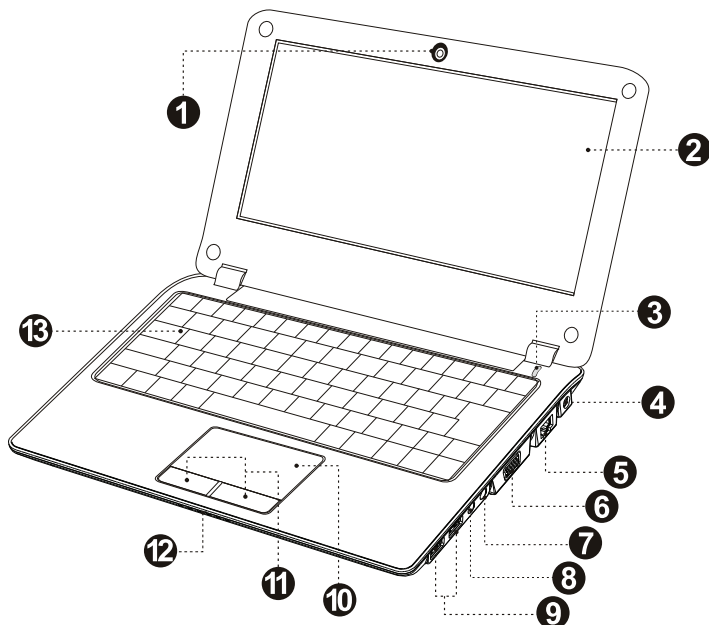





- | | |
|---|---|
| 1. Webcam | 7. Kopfhörerbuchse |
| 2. Bildschirm | 8. Mikrofonbuchse |
| 3. Einschaltknopf | 9. USB Anschluss (x2) |
| 4. AC Netzanschluss | 10. Touchpad |
| 5. LAN Verbindung (Breitband oder Kabelanschluss) | 11. Integrierte Maus (links-/rechtsklick) |
| 6. VGA Verbindung (für Monitor oder Projektor) | 12. Anzeige des Systemstatus |
| | 13. Tastatur |

Netbook auf einen Blick

Anzeige des Systemstatus

Diese Anzeigen geben den aktuellen Stand ihres Computers an. Weitere Informationen finden Sie in der Tabelle unten.

Anzeigesymbol	Art der Anzeige	Anzeige	Status
	Power	Leuchtet blau	System an
		Blinkt blau	System in Standby Modus
		Aus	System aus/Ruhezustand
	Batterie	Aus	Batterie geladen
		Leuchtet rot	Ladevorgang
		Blinkt rot	Batterie schwach
	HDD	Die Anzeige HDD leuchtet, wenn Daten von der Festplatte gelesen werden oder auf die Festplatte geschrieben werden.	
	Wireless LAN	Aus	Kein Strom an die Wireless Karte / RF deaktiviert
		Blinkt langsam blau	Wireless Client ist dem Netzwerk nicht zugeordnet
		Blinkt mittelschnell blau	Wireless an/verbindet
		Blinkt schnell blau	Wireless sendet / empfängt Daten
	Großschreibung Ziffernblock an	Leuchtet blau	Caps lock on
		Leuchtet rot	Ziffernblock an /die numerischen Tasten sind aktiv
		Leuchtet pink	Großschreibung an, Ziffernblock an /die numerischen Tasten sind aktiv

Netbook auf einen Blick

Ansicht Von Links

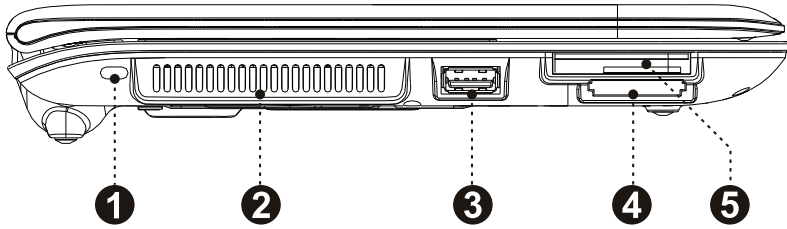

1. Sicherheitsschloss (Sicherheitskabel nicht eingeschlossen)
2. Belüftung
3. USB Anschluss
4. SD Kartenleser (SDHC kompatibel)
5. SIM-Karten-Slot (für 3G-fähige Netbooks)



Um Überhitzung zu vermeiden, blockieren Sie diese Belüftung nicht, wenn der Computer benutzt wird.

Netbook auf einen Blick

Ansicht Von Unten

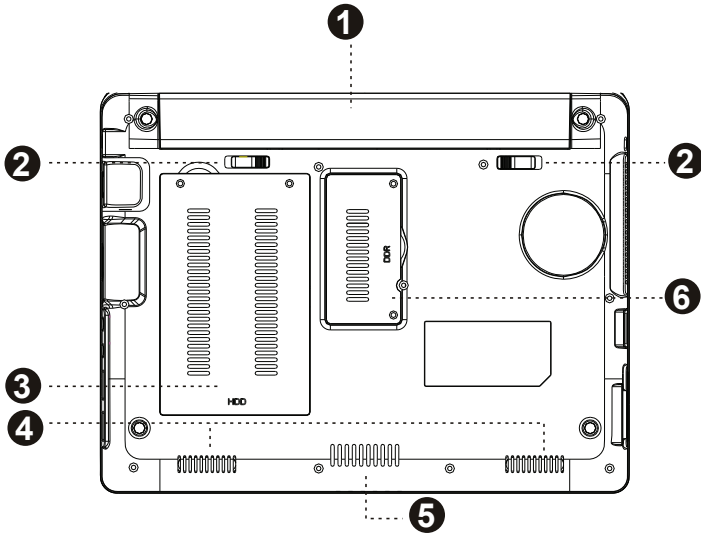

- 1. Batteriepack
- 2. Batterieriegel
- 3. Festplattenraum
- 4. Stereo Lautsprecher
- 5. Belüftung
- 6. Speicher Fach



Versuchen Sie nicht Ihre Festplatte zu zerlegen oder auszutauschen. Für die Hilfe beim Austausch oder bei der Reparatur der Festplatte, nehmen Sie Kontakt mit einem qualifizierten Servicetechniker auf.



Um Überhitzung zu vermeiden, blockieren Sie diese Belüftung nicht, wenn der Computer benutzt wird.

Grundlegende Operation

Versorgung

Ihr Computer verfügt für die maximale Mobilität sowohl über einen Netzstromadapter, als auch eine eingebaute aufladbare Lithium-Ionen Batterie.

Netzstrom

Benutzen Sie den Netzstromadapter um Ihren Computer am Netzstrom zu betreiben, und die Batterie aufzuladen. Um den Netzstromadapter anzuschließen:

- ✦ Schließen Sie das Netzkabel am Transformator an.
- ✦ Schließen Sie das Netzkabel an einer Steckdose.
- ✦ Schließen Sie den Netzstromadapter an die Versorgungsbuchse des Computers an.

Batterieversorgung

Stellen Sie sicher, dass die Batterie vor der ersten Nutzung vollständig geladen ist. Die Anzeige für den Status der Batterieversorgung blinkt, wenn der Ladezustand niedrig ist. Schließen Sie, wie oben beschreiben, den Netzstromadapter an, um die Batterie aufzuladen.

Austausch der Batterie:

- ✦ Schalten Sie den Computer aus und entfernen Sie alle Kabel, incl. dem Netzkabel.
- ✦ Für den Zugang zur Batterieentriegelung drehen Sie den Computer herum. Schieben Sie die Batterieentriegelung in die Entriegelungsposition und halten Sie diese dort.
- ✦ Schieben Sie die Batterie heraus.

Grundlegende Operation

- ✦ Schieben Sie die Ersatzbatterie in die Halterung, bis sie einrastet. Schieben Sie die Batterieentriegelung in die Verriegelungsposition.



Die Komponenten und Programme auf Ihrem Computer verbrauchen unterschiedlich viel Strom. Die Benutzung leistungsintensiver Komponenten/Programme wird die Batterie schneller entladen.

Das Betriebssystem Ihres Computers kann im Batteriebetrieb langsamer laufen.



Benutzen Sie für die Versorgung Ihres Computers nur zugelassene Batterien. Die Benutzung einer nicht kompatiblen Batterie kann das Risiko von Brand oder Explosion erhöhen.

Versuchen Sie nicht die Batterie zu zerlegen oder zu verändern. Eine Batterie, die nicht von uns spezifiziert wurde, oder eine zerlegte oder veränderte Batterie wird nicht von der Garantie abgedeckt.

Halten Sie sich bei der Entsorgung der Batterie an die örtlichen Verordnungen und Regelungen. Versuchen Sie nicht die Batterie in Ihrem Hausmüll zu entsorgen.

Beginn

Öffnen Sie das Display und stellen Sie es für eine bequeme Ansicht ein.

Schalten Sie Ihren Computer an

Drücken Sie den Einschaltknopf um den Computer einzuschalten.

Grundlegende Operation

Schlaf Modus

Wenn Sie die Arbeit mit Ihrem Computer beenden, können Sie ihn in den Schlaf Modus schalten oder ausschalten.

Benutzen Sie den Schlaf Modus, wenn Sie sich nur für einen kurzen Moment von Ihrem Computer entfernen. Um in den Schlaf Modus zu schalten:

- ✦ Klicken Sie auf das Start Menu und wählen Sie Schlaf, oder
- ✦ Drücken Sie Fn + Esc.
- ✦ Um dem Computer „aufzuwecken“, drücken Sie den Einschaltknopf.



Warten Sie, bis die Power Anzeige zu blinken beginnt (Anzeige, dass der Computer sich im Schlaf Modus befindet) bevor Sie Ihren Computer bewegen. Das Bewegen des Computers während sich die Festplatte dreht, kann zur Beschädigung oder zum Verlust von Daten führen.

Ausschalten

Der Computer sollte ausgeschaltet werden, wenn er für mehr als 24 Stunden nicht benutzt wird. Wählen Sie um Start Menu → Ausschalten um den Computer herunterzufahren.

Tastaturfunktionen

Die Standardtastatur Ihres Computers enthält einen Ziffernblock und Funktionstasten.

Grundlegende Operation

Ziffernblock

Wenn eingeschaltet, können die unten dargestellten Tasten wie ein 10-Tasten Ziffernblock verwendet werden. Um den Ziffernblock ein- oder auszuschalten, drücken Sie Fn+Ins/NumLk.

Tastenkombinationen

Die Funktionstasten ermöglichen ein sofortiges Ändern der Betriebsart des Computers. Sehen Sie unten weitere Informationen über die Verwendung der Tastaturkombinationen.

Key	Description
Fn + Esc	Schaltet den Computer in den Schlaf Modus.
Fn + F1	Schaltet das eingebaute drahtlose Netzwerk ein oder aus.
Fn + F3	Stummschaltung.
Fn + F4	Schaltet das Touchpad ein oder aus.
Fn + F5	Schaltet zu anderen angeschlossenen Anzeigen, z. B. einem weiteren Monitor.
Fn + F6	Vermindert die Helligkeit der Anzeige.
Fn + F7	Erhöht die Helligkeit der Anzeige.
Fn + F8	Verringert die Lautstärke des Computers.
Fn + F9	Erhöht die Lautstärke des Computers.
Fn + F10	Schaltet den LCD Bildschirm ein oder aus.
Fn + Ins/NumLk	Schaltet den Ziffernblock ein oder aus.

Verwendung des Touchpad

Benutzen Sie das Touchpad als integrierte Maus für die Navigation im Betriebssystem Ihres Computers. Um den Zeiger auf dem Bildschirm zu bewegen, bewegen Sie ihre Fingerspitze über das Touchpad in der Richtung, in die sich der Zeiger bewegen soll.

Grundlegende Operation

Benutzen Sie die Tasten für Links-/Rechtsklick der integrierten Maus so, wie Sie auf einen konventionellen Maus Links-/Rechtsklick für die Auswahl von Objekten, das Öffnen von Programmen oder das Auffinden von Informationen nutzen würden.



Benutzen Sie für die Navigation mit dem Touchpad nur einen Finger. Feuchtigkeit oder Schmutz kann zu Fehlfunktionen des Touchpads führen.

Scharfkantige Objekte oder überhöhter Druck können die Oberfläche des Touchpads beschädigen.

Versuchen Sie nicht die Abdeckung des Touchpads zu entfernen.

Benutzung von Speicherkarten

Für eine einfache Datenübertragung verfügt Ihr Computer über einen SD Memory Card Schacht. Um eine Speicherkarte einzuführen, halten Sie die Speicherkarte mit dem Pfeil nach oben und in Richtung des Kartenschachts. Schieben Sie die Karte in den Schacht Slide bis sie dort einrastet.

Um eine Speicherkarte zu entnehmen, greifen Sie diese am Ende und ziehen Sie vorsichtig.

Benutzung der Web Kamera

Die eingebaute Web Kamera kann zur Aufnahme von Fotos, dem Aufzeichnen von Videos oder als Komponente von Chat und Konferenzenanwendungen benutzt werden.



Für Aufnahme von Fotos und dem Aufzeichnen von Videos mit der Web Kamera werden Windows Vista Benutzer eine Anwendung eines Drittanbieters installieren müssen.

Benutzung des Internets

Ihr Computer verfügt über eine LAN Schnittstelle für Ethernet Verbindung oder lokales Netzwerk (LAN), sowie eine eingebaute Drahtlosverbindung.

LAN Schnittstelle

Die LAN Schnittstelle unterstützt Standard RJ-45 Anschlüsse, und ermöglicht es Ihnen, Ihren Computer an eine Ethernet Verbindung und ein lokales Netzwerk (LAN) anzuschließen.

Merkmale



Versuchen Sie nicht, eine Telefonleitung (Typen RJ11, RJ14, RJ25, RJ61) an dem LAN Anschluss anzuschließen. Dies kann zu einem Kurzschluss Ihres Computers führen.

Drahtlos

Im Display ist ein isotropisches Antennensystem für optimalen Empfang eingebaut, welches Ihnen Verbindungen an jedem Ort ermöglicht. Für die drahtlose Verbindung zum Internet, drücken Sie Fn + F1. Der Computer wird automatisch nach einem verfügbaren Netzwerk suchen, und sich damit verbinden.

Installation von Gerätetreibern

Für die einwandfreie Funktion und Leistung der Komponenten in Ihrem Computer werden kompatible Gerätetreiber benötigt.



Die meisten Installationen erfordern einen Neustart für die Aktualisierung des Treibers. Stellen Sie sicher, dass dieser Schritt nach der Aufforderung ausgeführt wird. Das Unterlassen des Neustarts kann die Stabilität des Systems beeinflussen und eine Neuinstallation des Betriebssystems erforderlich machen.

Externe Einheiten

Ihr Computer verfügt über zahlreiche Anschlüsse für höchste Leistung und Produktivität.

Schließen sie, außer USB Kabeln, keine Geräte an, oder entfernen Sie diese, solange der Computer eingeschaltet ist. Um mögliche Schäden an angeschlossenen Geräten zu vermeiden, warten Sie mindestens fünf Sekunden nachdem der Computer ausgeschaltet wurde, um diese zu entfernen.

Anschluss eines Universal Serial Bus (USB) Gerätes

Ihr Computer verfügt über drei Universal Serial Bus Anschlüsse, kompatibel zu USB 2.0 oder USB 1.1 Geräten, wie Tastatur, Maus, Kamera, Festplatte, Drucker und Scanner. USB Geräte können angeschlossen und entfernt werden, ohne den Computer neu zu starten (hot swapping), und ermöglichen die Verwendung spezifischer Hardware ohne die Notwendigkeit der Installation individueller Gerätetreiber.



Wenn Sie ein USB Gerät mit hoher Leistungsaufnahme verwenden, wie USB ODD, benutzen Sie eine externe Stromversorgung für das Gerät um Schäden am System zu vermeiden.

Anschluss eines externen Displays

Sie können einen VGA Monitor über den eingebauten VGA Anschluss des Computers anschließen. Um einen VGA Monitor anzuschließen, stecken Sie das 15-polige Displaykabel in die entsprechende VGA Buchse an Ihrem Computer.

Externe Einheiten

Um zu anderen angeschlossenen Anzeigegeräten zu wechseln, drücken Sie Fn + F5. Sie können ein Gerät auch über Systemsteuerung → Anzeige auswählen.

Anschluss eines Audio Gerätes

Ihr Computer verfügt über eine Kopfhörerbuchse für den Anschluss von Kopfhörern, Lautsprechern oder anderen Tonausgabegeräten. Zum Anschließen stecken Sie den Stecker des Audiogerätes in die Buchse.

Anschluss eines externen Mikrofons

Ihr Computer verfügt über eine externe Buchse für den Anschluss eines Mikrofons. Zum Anschließen stecken Sie den Stecker des Mikrofons in die Buchse.

Fehlersuche

Wenn mit diesem Gerät Probleme auftreten, lesen Sie bitte den Leitfaden unten zur Fehlersuche und prüfen Sie auf unserer Internetseite www.cobyusa.com bzgl. häufig gestellter Fragen (FAQs) und Aktualisierungen der Firmware. Wenn die nicht zur Lösung des Problems führt, nehmen Sie bitte Kontakt zu unserem technischen Kundendienst auf.

Email

PCsupport@cobyusa.com

Web

www.cobyusa.com

Telefon

877-302-2629: Montag–Freitag, 9:00–21:00 EST

Fehlersuche

Problem	Lösung
Display	
Der Computer schaltet nicht ein.	Bei Verwendung von Netzstrom, prüfen Sie, ob der Netzadapter fest am Computer angeschlossen ist und ob das Netzkabel an einer funktionierenden Steckdose angeschlossen ist.
	Bei Verwendung der Batterie, prüfen Sie, ob diese geladen ist.
Der Computer schaltet ein, bleibt aber ohne Anzeige.	Prüfen Sie, ob die Helligkeit des Bildschirms sich nicht in der minimalen Einstellung befindet. (Um die Helligkeit zu erhöhen, drücken Sie Fn +F7.)
	Bei Verwendung der Batterie, prüfen Sie, ob die Batterie richtig eingebaut ist.
	Bei Verwendung von Netzstrom, prüfen Sie, ob der Netzadapter am Computer angeschlossen ist und ob das Netzkabel an einer funktionierenden Steckdose angeschlossen ist.
Der Bildschirm schaltet auf weiß, wenn der Computer eingeschaltet ist.	Der Bildschirmschoner kann aktiviert sein; berühren Sie das Touchpad oder eine Taste um den Bildschirmschoner zu deaktivieren.
	Wenn das Power Management eingeschaltet ist, kann der Computer in den Schlaf Modus gewechselt haben. Drücken Sie den Einschaltknopf, um den Schlaf Modus zu verlassen.
Tastatur	
Wenn Sie einen Buchstaben drücken, erscheint eine Zahl.	Die Funktion Ziffernblock ist aktiviert. Zum Verlassen drücken Sie Fn + Insert.
Alle oder einige der Tasten des externen Ziffernblocks funktionieren nicht.	Stellen Sie sicher, dass der externe Ziffernblock fest am Computer angeschlossen ist.

Fehlersuche

Problem	Lösung
Schlaf-/Ruhezustand	
Der Computer geht unerklärlich in den Schlaf Modus.	Prüfen Sie, ob die Batterie geladen ist.
	Wenn der Prozessor überhitzt, geht der Computer automatisch in den Schlaf Modus, um dem Computer zu ermöglichen abzukühlen und den Prozessor und andere innere Komponenten zu schützen. Prüfen Sie, ob der Computer gut belüftet ist und bei Berührung nicht heiß erscheint.
	Prüfen Sie die Einstellungen des Schlaf Modus. Der Computer geht sofort nach dem Power-on self-test (POST) in den Schlaf Modus (die Schlaf-Anzeige schaltet ein).
Die Nachricht über kritischen Batterie Ladezustand erscheint, und der Computer schaltet sofort ab.	Schließen Sie den Netzadapter am Computer an, oder ersetzen Sie die Batterie durch eine vollständig geladene.

Fehlersuche

Problem	Lösung
<p>Der Computer kommt nicht aus dem Schlaf Modus zurück, oder die Schlaf-Anzeige bleibt angeschaltet und der Computer arbeitet nicht.</p>	<p>Prüfen Sie die Leuchte der Schlaf-Anzeige zur Bestätigung, dass Ihr System sich im Schlaf Modus befindet. Wenn diese abgeschaltet ist, ging Ihr Computer in den Ruhezustand.</p>
	<p>Prüfen Sie, ob die Batterie geladen ist. Eine entladene Batterie bringt den Computer automatisch in den Ruhezustand. Wenn die Batterie entleert ist, schließen Sie den Computer am Netzstrom an und drücken Sie die Einschalttaste um dem Ruhezustand zu verlassen.</p>
	<p>Wenn das System noch immer nicht aus dem Ruhezustand zurückkehrt antwortet Ihr System nicht mehr. Führen Sie einen Neustart durch Drücken und Halten der Einschalttaste für 4 Sekunden oder länger durch. Nicht gespeicherte Daten können verloren gehen.</p>
	<p>Falls der Computer nicht startet, entfernen Sie den Netzadapter und legen Sie die Batterie neu ein.</p>
<p>Die Anzeige ist nicht lesbar oder verzerrt.</p>	<p>Prüfen Sie, ob die Auflösung der Anzeige und die Farbqualität richtig eingestellt sind.</p>
	<p>Prüfen Sie ob der Monitor korrekt ist. Diese Information finden Sie unter dem Menu Anzeigeeinstellungen → Monitor.</p>
	<p>Prüfen Sie, ob der entsprechende Treiber richtig installiert ist. Diese Information finden Sie unter dem Menu Anpassen → Display Einstellungen → Erweiterte Einstellungen → Adapter. Das Fenster der Adapter Information sollte den richtigen Namen des Gerätetreibers anzeigen. BEMERKUNG: Der Name des Gerätetreibers hängt von dem in Ihrem Computer installierten Grafikchip ab. Klicken Sie auf die Schaltfläche Eigenschaften und prüfen Sie den "Geräte Status" zur Bestätigung, dass dies richtig funktioniert. Andernfalls klicken Sie auf die Taste Fehlersuche.</p>

Fehlersuche

Problem	Lösung
Auf dem Bildschirm erscheinen falsche Zeichen.	Prüfen Sie, ob Ihre Anwendung und Ihr Betriebssystem richtig installiert sind.
Bei jedem Einschalten erscheinen fehlende, entfärbte oder helle Punkte auf dem Bildschirm.	Prüfen Sie, ob die Oberfläche des Bildschirms nicht verkratzt oder beschädigt ist. Wenn keine Schäden sichtbar sind, sind diese kleinen Fehler als normal bei TFT Bildschirmen anzusehen und beeinträchtigen nicht die Leistung des Computers.
Ton	
Aus den Lautsprechern ist kein Ton hörbar, auch wenn die Lautstärke hochgedreht wird.	Prüfen Sie, ob die Stummschaltung aktiviert ist.
	Prüfen Sie, ob keine externen Geräte, wie Kopfhörer oder Lautsprecher am Audioausgang (Kopfhörerbuchse) angeschlossen sind.
	Prüfen Sie, ob die Lautsprecher als Wiedergabegerät eingestellt sind.
Batterie	
Ihr Computer schaltet ab, bevor die Anzeige des Batteriestands einschaltet, oder arbeitet nach dem Aufleuchten der Anzeige des Batteriestands weiter.	Bauen Sie die Batterie aus und wieder ein. Wenn das Problem weiterhin besteht, müssen Sie möglicherweise die Batterie ersetzen.
Die Betriebszeit mit einer vollgeladenen Batterie ist kurz, oder der Computer arbeitet mit einer vollgeladenen Batterie nicht.	Bauen Sie die Batterie aus und wieder ein. Wenn das Problem weiterhin besteht, müssen Sie möglicherweise die Batterie ersetzen.
	Der Überspannungsschutz in der Batterie kann aktiviert sein. Schalten Sie den Computer für eine Minute aus, um den Schutz zurückzusetzen; danach schalten Sie den Computer wieder ein.

Fehlersuche

Problem	Lösung
Die Batterie wird nicht geladen.	Ersetzen Sie die Batterie.
Festplatte	
Die Festplatte arbeitet nicht.	Prüfen Sie im Boot Menu in AMI Setup Utility, ob die Festplatte in der Boot Sequenz eingeschlossen ist.
Andere Probleme	
Der Computer reagiert nicht.	Schalten Sie den Computer durch Drücken und Halten des Einschaltknopfs für 4 Sekunden oder länger aus. Wenn der Computer noch immer nicht reagiert, entfernen Sie den Netzadapter und die Batterie.
	Ihr Computer kann blockieren, wenn er während eines Kommunikationsbetriebs in den Schlaf Modus wechselt. Um dies zu vermeiden, deaktivieren Sie die Schlaf Funktion wenn Sie im Internet oder Netzwerk arbeiten.

Deutsch

Zu Ihrer Sicherheit sollten Sie niemals versuchen, den Computer selbst zu reparieren. Bei einem solchen Versuch wird die Garantie ungültig. Innere Komponenten des Geräts können elektrische Schläge verursachen.

Eigenschaften

Display Typ	10" TFT LCD (Matte)
Display Auflösung	1024x600 (WSVGA)
CPU	Intel Atom™ 1.6 GHz
Festplatte	2.5" SATA 160 GB (5400 RPM)
Speicher	1 GB DDR II RAM RAM Typ: PC2-5300 DDR II SO-DIMM (667 MHz) Eingebaut: 1024 MB (Single SO-DIMM) Maximum: 2048 MB (Single SO-DIMM)
Netzwerk	Wi-Fi 802.11 b/g
	Ethernet 10/100 Mb
	3G WAN drahtloses (optional)
Anschlüsse	USB 2.0 Hi-Speed (x3)
A/V Anschlüsse	VGA Video Ausgang
	3.5 mm Kopfhörer Ausgang
	3.5 mm Mikrofon Eingang
Zusätzliche Ausstattung	Integrierte Web Kamera, 0.3 MP Auflösung
	Eingebautes Mikrofon
	SD Speicherkartenleser (SDHC kompatibel)
Tastatur	US-International
Batterie	3-Zellen Li-ion (2-3 Stunden Betriebszeit)
Abmessungen	258.06mm x 26.42mm x 197.61mm

Eigenschaften können ohne Vorankündigung geändert werden.

Índice

ÍNDICES DO PACOTE	112
PRECAUÇÕES DE SEGURANÇA.....	113
Funcionamento geral	113
Bateria	114
Conexão da energia	114
Componentes da unidade.....	115
NETBOOK DUMA OLHADA	116
Vista Superior.....	116
Indicadores do status do sistema	117
Vista Esquerda	118
Vista Inferior.....	119
OPERAÇÃO BÁSICA.....	120
Energia.....	120
Energia CA	120
Energia da bateria	120
Primeiros passos.....	121
Ligando o seu computador	121
Modo de hibernação.....	121
Desligar	122
Funções do teclado.....	122
Teclado numérico.....	122
Combinações entre as teclas de função	122
Usando o teclado sensível ao toque	123
CARACTERÍSTICAS	125
Usando cartões de memória	125
Usando a Webcam	125
Usando a Internet	125
Instalando drivers de dispositivo.....	126

Índice

DISPOSITIVOS EXTERNOS	127
Conectando a um dispositivo USB (Universal Serial Bus, ou barramento serial universal)	127
Conectando um monitor externo.....	127
Conectando um dispositivo de áudio	128
Conectando um microfone externo	128
 PESQUISA DE DEFEITOS	 129
 ESPECIFICAÇÕES	 135

Índices do pacote

Parabéns pela aquisição de um computador Coby netbook. Este manual de instrução o orienta para instalar e usar seu novo computador. Leia o manual com atenção antes de operá-lo e guarde para futura referência.

Esta embalagem contém:

- ✦ Unidade de computador Coby NBPC892
- ✦ Adaptador de CA 100–240V
- ✦ Bateria de íons de lítio de 3 células



Esta embalagem pode conter sacos plásticos ou outros materiais que apresentam perigo para as crianças. Descarte com segurança todos os materiais de embalagem depois de abrir.



Os nomes de produtos usados neste manual servem somente para objetivos de identificação e podem ser marcas registradas das respectivas empresas. Microsoft, Windows XP, Windows MCE, Windows Vista e Windows Sound System são marcas registradas da Microsoft Corporation. Intel®, Intel® Core TM, Intel® HD Audio (Azalia) são marcas registradas da Intel Corporation. Todas as demais marcas ou nomes de produtos mencionados neste manual são marcas comerciais ou registradas das respectivas empresas.

Precauções de segurança



Siga as diretrizes abaixo para garantir o funcionamento seguro do seu computador.

Funcionamento geral

- ✦ Monte e mantenha o computador em uma superfície firme e plana. Seu espaço de trabalho deve permitir uma ventilação adequada.
- ✦ Para evitar o superaquecimento, não opere o computador em uma superfície macia, como uma cama, por períodos longos.
- ✦ Mantenha o computador longe da água. A exposição à umidade pode causar mau funcionamento ou risco de choque elétrico.
- ✦ Não exponha o computador ao calor excessivo, incluindo luz solar direta e aparelhos que produzam calor.
- ✦ Para evitar danos em potencial ao disco rígido, não exponha o computador a campos eletromagnéticos de aparelhos de som, microondas ou outros eletrodomésticos.
- ✦ Se derramar líquido sobre ou dentro do computador, desconecte-o imediatamente e contate o atendimento ao cliente.
- ✦ Limpe com um pano úmido ou detergente neutro; não use substâncias químicas fortes.
- ✦ Manuseie seu computador com cuidado para evitar danos ao disco rígido. Não o derrube.
- ✦ Faça um backup do disco rígido regularmente, para evitar a perda de dados em caso de danos.

Precauções de segurança

Bateria

- ✦ Use somente a bateria recomendada.
- ✦ Mantenha objetos metálicos, como chaves e cliques, longe da bateria.
- ✦ Para evitar risco de fogo, mantenha os aparelhos elétricos longe da bateria.
- ✦ Não exponha a bateria ao calor ou umidade.
- ✦ Não provoque o curto circuito dos terminais da bateria.
- ✦ Para evitar danos à bateria, certifique-se de que suas travas encaixaram firmemente no lugar durante a instalação.

Conexão da energia

- ✦ Conecte somente a uma tomada corretamente aterrada e com a tensão recomendada.
- ✦ Não use o cabo de energia se estiver danificado ou desfiado.
- ✦ Não conecte o cabo de energia a um soquete solto ou danificado.
- ✦ Para desconectar o cabo, segure pelo corpo da tomada e puxe delicadamente. Não arranque ou estique o cabo.
- ✦ Desconecte o cabo antes de limpar o computador.
- ✦ Desconecte o cabo durante tempestades elétricas.

Precauções de segurança

Componentes da unidade

- ✦ Não conecte o modem a uma linha telefônica.
- ✦ Conecte somente dispositivos e unidades apropriados às portas SD, USB e de modem da unidade. Não insira outros objetos nestas portas.
- ✦ Não estique, dobre ou arranhe o LCD. Isto pode quebrá-lo.
- ✦ Não toque ou ingira o líquido que sai de um LCD quebrado.
- ✦ Não opere a internet sem fio dentro de 5 metros de um forno de microondas ou lâmpada de plasma.

Netbook numa olhada



As ilustrações neste manual podem diferir do produto real.

Vista Superior

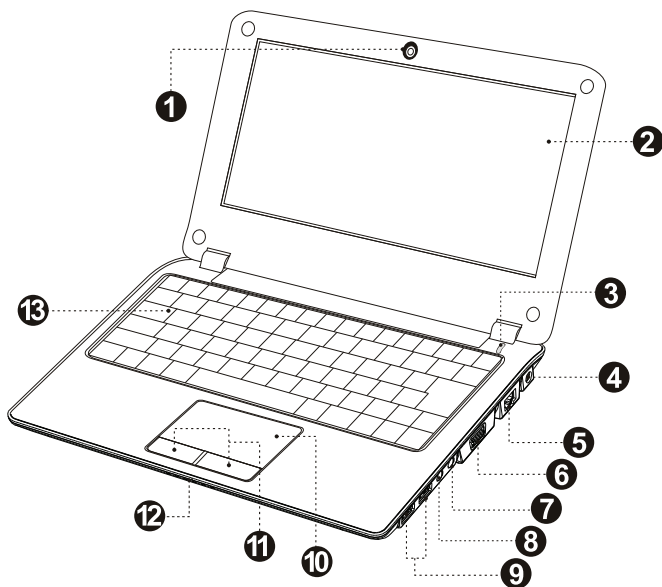





1. Webcam
2. Painel de exibição
3. Botão ligar/desligar
4. Jack do adaptador de CA
5. Conexão LAN (cabo de internet ou banda larga)
6. Conexão VGA (monitor ou projetor)
7. Jack do fone de ouvido
8. Jack do microfone
9. Porta USB (x2)
10. Painel de toque
11. Mouse integrado (clique esquerdo/direito)
12. Indicadores do status do sistema
13. Teclado

Netbook duma olhada

Indicadores do status do sistema

Estes indicadores exibem o status atual de seu computador. Consulte a tabela abaixo para obter mais informações.

Símbolo do indicador	Tipo de indicador	Aparência	Status
	Energia	Azul estático	Sistema ligado
		Azul piscando	Sistema em modo standby
		Desligado	Sistema desligado/hibernando
	Bateria	Desligado	Bateria carregada
		Vermelho estático	Carregando
		Vermelho piscando	Bateria baixa
	HDD	O indicador do HDD acende quando os dados estão sendo gravados/lidos no disco rígido.	
	LAN sem fio	Desligado	Placa sem fio desligada/RF desativado
		Azul piscando, lento	Cliente sem fio não está associado à rede
		Azul piscando, intermediário	Sem fio ligado/conectando
		Azul piscando, rápido	Sem fio transmitindo/recebendo dados
	Caps/ Number Lock	Azul estático	Caps lock ativado
		Vermelho estático	Number lock ativado/teclado numérico ativo
		Rosa estático	Caps lock e Number lock ativados/teclado numérico ativo

Netbook numa olhada

Vista Esquerda

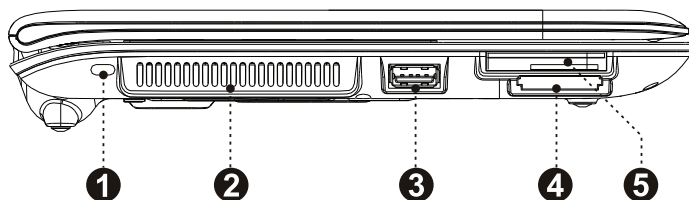

1. Porta da chave de segurança (cabo de segurança não incluído)
2. Abertura para ventilação
3. Porta USB
4. Slot da placa SD (compatível com SDHC)
5. Slot para cartão SIM (para 3G netbooks apenas)



Para evitar o superaquecimento, não bloqueie esta abertura quando o computador estiver em uso.

Netbook duma olhada

Vista Inferior

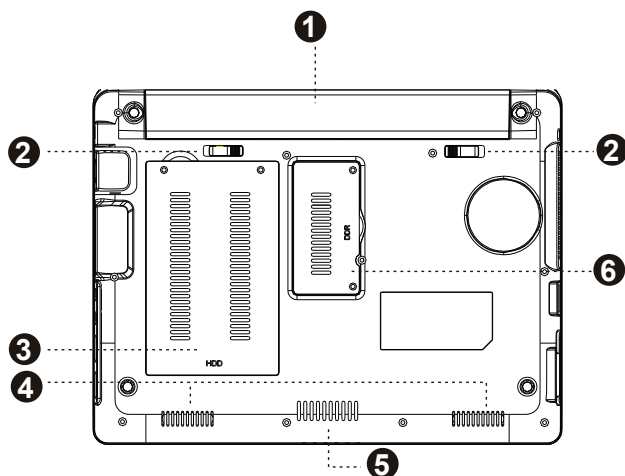

1. Bateria
2. Trava da bateria
3. Compartimento do disco rígido
4. Alto-falantes estéreo
5. Abertura para ventilação
6. Compartimento de memória



Não tente desmontar ou substituir seu disco rígido. Para obter assistência na substituição ou reparo do disco, contate um profissional qualificado.



Para evitar o superaquecimento, não bloqueie esta abertura quando o computador estiver em uso.

Operação básica

Energia

Seu computador inclui um adaptador de CA e uma bateria incorporada de íons de lítio recarregável, para o máximo de portabilidade.

Energia CA

Use o adaptador de CA para executar seu computador na energia CA e carregar a bateria. Para conectar o adaptador de CA:

- ✦ Conecte o cabo de energia ao transformador.
- ✦ Encaixe o cabo em uma tomada elétrica.
- ✦ Conecte o adaptador de CA ao respectivo jack no computador.

Energia da bateria

Certifique-se de que a bateria está completamente carregada antes de usar. O indicador de status da energia da bateria piscará quando a bateria estiver terminando. Conecte o adaptador de CA conforme instruído acima, para carregar a bateria.

Para substituir a bateria:

- ✦ Desligue o computador e desconecte todos os cabos, incluindo o de energia de CA.
- ✦ Vire o computador para acessar a liberação da bateria. Deslize a trava da liberação da bateria até a posição destravada e segure.
- ✦ Deslize a bateria para fora.
- ✦ Deslize a bateria sobressalente para dentro da base até emitir um clique e entrar no lugar. Deslize a trava da liberação até a posição travada.

Operação básica



Os componentes e programas em seu computador consomem a energia em índices diferentes.. O uso de componentes/programas que utilizam muita energia esgota a bateria mais rapidamente.

O sistema operacional de seu computador pode se tornar mais lento quando alimentado por bateria.



Use somente baterias aprovadas para ligar seu computador. Usar uma bateria incompatível pode aumentar o risco de incêndio ou explosão.

Não tente desmontar ou modificar a bateria. Uma bateria diferente da especificada por nós, ou desmontada ou modificada, não é coberta pela garantia.

Ao descartar a bateria, siga as ordenanças e regulamentos locais. Não tente descartar a bateria em seu lixo doméstico.

Primeiros passos

Abra o painel de exibição e ajuste-o da maneira mais confortável.

Ligando o seu computador

Pressione o botão ligar/desligar para ligar o computador.

Modo de hibernação

Quando terminar de trabalhar com o computador, você pode colocá-lo para hibernar ou desligá-lo.

Use o modo de hibernação se for ficar longe do computador por um período curto. Para entrar no modo de hibernação:

Operação básica

- ✦ Clique no menu Iniciar e selecione Hibernação, ou
- ✦ Pressione Fn + Esc.
- ✦ Para despertar o computador, pressione o botão Ligar/desligar.



Espera até que a luz indicadora de energia comece a piscar (indicando que o computador está em hibernação) antes de movê-lo. Mover o computador enquanto o disco rígido está girando pode causar dano ou perda de dados.

Desligar

Seu computador deve ser desligado quando não for ficar em uso por 24 horas ou mais. Entre no menu Iniciar e selecione Desligar para desativar o computador.

Funções do teclado

O teclado padrão do seu computador incorpora um teclado numérico e teclas de função.

Teclado numérico

Quando ativadas, as teclas indicadas a seguir podem ser usadas como um teclado numérico de 10 teclas. Para ativar ou desativar o teclado numérico, pressione Fn+Ins/NumLk.

Combinações entre as teclas de função

As teclas de função permitem alterar os recursos operacionais do computador imediatamente. Veja abaixo mais informações sobre como usar as combinações entre as teclas de função.

Operação básica

Key	Description
Fn + Esc	Coloque seu computador no modo de hibernação.
Fn + F1	Ativar/desativar a internet sem fio incorporada.
Fn + F3	Mudo.
Fn + F4	Ativar/desativar o teclado sensível ao toque.
Fn + F5	Alternar para outros dispositivos de exibição conectados, isto é, outro monitor.
Fn + F6	Diminuir o brilho da exibição.
Fn + F7	Aumentar o brilho da exibição.
Fn + F8	Diminuir o volume do computador.
Fn + F9	Aumentar o volume do computador.
Fn + F10	Ligar/desligar a tela LCD.
Fn + Ins/NumLk	Ativar/desativar o teclado numérico.

Usando o teclado sensível ao toque

Use o teclado sensível ao toque e o mouse integrado para navegar no sistema operacional do computador. Para mover o cursor na tela, deslize a ponta do dedo sobre o teclado sensível ao toque, na direção em que deseja que o cursor se mova.

Use os botões de clique esquerdo/direito no mouse integrado, como os usaria em um mouse convencional para selecionar objetos, abrir programas ou recuperar informações.

Operação básica



Use somente um dedo para navegar no teclado sensível ao toque. Umidade ou sujeira podem fazer com que este teclado não funcione corretamente.

Objetos afiados ou pressão excessiva podem danificar a superfície do teclado sensível ao toque.

Não tente remover a cobertura do teclado sensível ao toque.

Características

Usando cartões de memória

Seu computador inclui um slot de cartão de memória SD, para facilitar a transferência dos dados. Para inserir um cartão de memória, oriente-o com a seta voltada para cima e apontando para o slot. Deslize o cartão para dentro do slot até emitir um clique e entrar no lugar.

Para remover um cartão de memória, pegue pela ponta e puxe delicadamente.

Usando a Webcam

A webcam incorporada pode ser usada para tirar fotos, gravar vídeos ou como um componente de aplicativos de bate-papo e conferências.



Os usuários Windows Vista precisarão instalar um aplicativo dedicado de terceiros para tirar fotos e gravar vídeo com a webcam.

Usando a Internet

Seu computador vem com a porta LAN para a conexão da Ethernet ou da rede de área local (LAN), bem como uma conexão sem fio incorporada.

Porta LAN

A porta LAN suporta um conector RJ-45 padrão e permite conectar o computador a uma conexão de Ethernet e da LAN.



Não tente conectar um cabo de telefone (tipos RJ11, RJ14, RJ25, RJ61) à porta LAN. Isso pode causar um curto circuito no computador.

Características

Sem fio

Um sistema de antena isotrópica está incorporado à exibição para uma ótima recepção, permitindo a comunicação sem fio onde quer que você esteja. Para fazer a conexão sem fio à internet, pressione Fn + F1. O computador irá automaticamente procurar e conectar-se a uma rede disponível.

Instalando drivers de dispositivo

Um driver de dispositivo compatível é exigido para garantir a operação e o desempenho corretos de cada componente do computador.



A maioria das instalações exige a reinicialização para atualizar o driver. Execute esta etapa quando instruído.

A ação de não reiniciar pode comprometer a estabilidade do sistema e exigir a reinstalação do sistema operacional.

Dispositivos externos

Seu computador inclui múltiplas portas de conexão para o máximo em desempenho e produtividade.

Não conecte ou desconecte qualquer cabo de dispositivo externo afora os cabos USB, enquanto o computador estiver ligado. Para evitar um possível dano aos dispositivos conectados, espere pelo menos 5 segundos depois de desligar o computador para desconectá-los.

Conectando a um dispositivo USB (Universal Serial Bus, ou barramento serial universal)

Seu computador vem com três portas USB compatíveis com dispositivos USB 2.0 ou USB 1.1 como teclado, mouse, câmara, disco rígido externo, impressora e scanner. Os dispositivos USB podem ser conectados e desconectados sem reiniciar o computador (hot-swap), e permitem usar classes específicas de hardware sem exigir que drivers dos dispositivos individuais sejam instalados.



Ao usar um dispositivo USB de alto consumo de energia como USB ODD, use um adaptador de energia de dispositivo externo para evitar danos ao sistema.

Conectando um monitor externo

Você pode conectar um monitor VGA à respectiva porta incorporada do computador. Para conectar um monitor VGA, encaixe o cabo de exibição de 15 pinos na porta VGA correspondente em seu computador.

Para alternar para outros dispositivos de exibição conectados, pressione Fn + F5. Você também pode selecionar um dispositivo usando o menu Painel de controle → Exibição.

Dispositivos externos

Conectando um dispositivo de áudio

Seu computador inclui um conector para fone de ouvido para conectar fones, alto-falantes ou outros dispositivos de saída de áudio. Para conectar, insira a tomada do dispositivo de áudio no conector.

Conectando um microfone externo

Seu computador inclui um conector externo para conectar um microfone. Para conectar, insira a tomada do microfone no conector.

Pesquisa de defeitos

Se você tiver um problema com este dispositivo, leia o guia de solução de problemas abaixo e visite nosso site www.cobyusa.com para ver as Perguntas mais frequentes (FAQs) e as atualizações de firmware. Se estes recursos não resolverem o problema, contate o Suporte Técnico.

Email

PCsupport@cobyusa.com

Endereço Web

www.cobyusa.com

Teléfono

800-727-3592: Segunda a sexta-feira, 9:00–21:00 EST

Pesquisa de defeitos

Problema	Solução
Exibição	
O computador não liga.	Se estiver usando a energia CA, verifique se o adaptador de CA está firmemente conectado ao computador e se o cabo de energia foi encaixado em uma tomada elétrica que funcione.
	Se estiver usando bateria, verifique se a mesma está carregada.
O computador liga, mas não há imagem na tela.	Confirme se o nível de brilho da tela não está em sua configuração mínima. (Para aumentar o brilho, pressione Fn +F7.)
	Se estiver usando bateria, verifique se a mesma está instalada corretamente.
	Se estiver usando a energia CA, verifique se o adaptador de CA está conectado ao computador e se o cabo de energia foi encaixado em uma tomada elétrica que funcione.
A tela fica em branco enquanto o computador está ligado.	O protetor de tela pode estar ativado; toque no teclado sensível ou em qualquer tecla para sair deste modo.
	Se o controle da energia estiver ativado, o computador pode ter entrado no modo de hibernação. Pressione o botão ligar/desligar para sair deste modo.
Teclado	
Um número aparece quando você digita uma letra.	A função da trava numérica está ativada. Para desativar, pressione Fn + Insert.
Todas ou algumas das teclas do teclado numérico externo não funcionam.	Verifique se o teclado numérico externo está firmemente conectado ao computador.

Pesquisa de defeitos

Problema	Solução
Modo de hibernação	
O computador entra no modo de hibernação inesperadamente.	Verifique se a bateria está carregada.
	Se o processador superaquecer, o computador entrará no modo de hibernação automaticamente para esfriar e proteger o processador e outros componentes internos. Verifique se o computador está sendo corretamente ventilado e não está quente ao toque.
	Verifique as configurações do modo de hibernação. O computador entra no modo de hibernação (o indicador de hibernação acende) imediatamente depois do autoteste ao ligar (POST).
A mensagem de erro de nível baixo crítico da bateria aparece, e o computador imediatamente desliga.	Conecte o adaptador de CA ao computador, ou substitua a bateria por outra completamente carregada.

Pesquisa de defeitos

Problema	Solução
<p>O computador não volta do modo de hibernação, ou o indicador de hibernação permanece ligado e o computador não funciona.</p>	<p>Verifique a luz do indicador de hibernação para confirmar se o sistema está no modo de hibernação. Se ela apagou, seu computador entrou no modo de hibernação. Pressione o botão ligar/desligar para sair deste modo.</p>
	<p>Verifique se a bateria está carregada. Uma bateria esgotada fará o computador entrar no modo de hibernação automaticamente. Se a bateria terminar, conecte a energia CA e pressione o botão ligar/desligar para sair do modo de hibernação.</p>
	<p>Se mesmo assim o sistema não volta do modo de hibernação, é porque deixou de responder. Reinicie o computador pressionando e segurando o botão Ligar/desligar por 4 segundos ou mais. Os dados que não foram salvos podem ser perdidos.</p>
	<p>Se o computador não reiniciar, desconecte o adaptador de CA e depois remova e reinsira a bateria.</p>

Pesquisa de defeitos

Problema	Solução
A tela está ilegível ou distorcida.	Verifique se a resolução da tela e a qualidade da cor estão configuradas corretamente.
	Verifique se o tipo de monitor está correto. Estas informações estão disponíveis no menu Configurações do Monitor → Exibição.
	Confirme se o driver do dispositivo de exibição está instalado corretamente. Estas informações estão disponíveis no menu Personalizar → Configurações da Exibição → Configurações Avançadas → Adaptador. A janela Informações do adaptador deve exibir o nome correto do driver do dispositivo. NOTA: O nome do driver do dispositivo depende do chip de vídeo instalado no computador. Clique no botão Propriedades e marque a caixa "Status do dispositivo" para confirmar se está funcionando corretamente. Do contrário, clique no botão Solucionar problema.
Caracteres incorretos aparecem na tela.	Verifique se o aplicativo e o sistema operacional estão instalados corretamente.
Pontos ausentes, desbotados ou luminosos aparecem na tela toda vez que você liga o computador.	Verifique se a superfície da tela não está arranhada ou danificada. Se não houver dano visível, estas pequenas idiossincrasias são elementos padrão da tecnologia da tela TFT e não afetarão o desempenho do computador.
Som	
Nenhum som pode ser ouvido no alto-falante, mesmo quando o volume é aumentado.	Confirme se a função Mudo está desligada.
	Verifique se nenhum dispositivo externo, como um fone ou alto-falante, está encaixado no conector da saída de áudio (fone).
	Verifique se os alto-falantes estão selecionados como dispositivos de reprodução.

Pesquisa de defeitos

Problema	Solução
Bateria	
Seu computador desliga antes do indicador de status da bateria acender, ou continua funcionando depois que ele acende.	Remova e reinsira a bateria. Se o problema persistir, pode ser necessário substituir a bateria.
O tempo de funcionamento de uma bateria completamente carregada é curto, ou o computador não funciona com uma bateria completamente carregada.	Remova e reinsira a bateria. Se o problema persistir, pode ser necessário substituir a bateria.
	O protetor de surto de tensão na bateria pode estar ativo. Desligue o computador durante 1 minuto para redefinir o protetor; em seguida, ligue-o novamente.
A bateria não carrega.	Substitua a bateria.
Disco rígido	
A unidade de disco rígido não funciona.	No menu Inicializar do Utilitário de configuração do AMI, veja se o disco está incluído na Sequência de inicialização.
Outros problemas	
O computador não responde.	Desligue o computador pressionando e segurando o botão Ligar/desligar por 4 segundos ou mais. Se o computador não responder, remova o adaptador de CA e a bateria.
	Seu computador pode travar se entrar no modo de hibernação durante uma operação de comunicação. Para impedir isto, desative o cronômetro de hibernação quando estiver trabalhando na internet ou na rede.

Para sua segurança, nunca tente consertar o dispositivo sozinho. Isto anula a garantia. Os componentes internos do dispositivo apresentam risco de choque elétrico.

Especificações

Tipo de exibição	LCD TFT de 10" (fosco)
Resolução da exibição	1024 x 600 (WSVGA)
CPU	Intel Atom™ de 1.6 GHz
Disco rígido	SATA 2.5" de 160 GB (5400 RPM)
Memória	DDR II RAM de 1 GB Tipo de RAM: PC2-5300 DDR II SO-DIMM (667 MHz) Instalado: 1024 MB (SO-DIMM simples) Máximo: 2048 MB (SO-DIMM simples)
Rede	Wi-Fi de 802.11 b/g
	Ethernet 10/100 Mb
	3G WAN sem fio (opcional)
Conectividade	USB 2.0 Hi-Speed (x3)
Conexões de A/V	Saída de vídeo VGA
	Saída de fone de 3,5 mm
	Entrada de microfone de 3,5 mm
Recursos adicionais	Webcam integrada, resolução de 0,3 MP
	Microfone integrado
	Leitor do cartão de memória SD (compatível com SDHC)
Teclado	EUA-Internacional
Bateria	Íons de lítio de 3 células (tempo de execução de 2 a 3 horas)
Dimensões da unidade	258.06mm x 26.42mm x 197.61mm

Especificações sujeitas a alterações sem aviso prévio.

Coby Electronics Corporation

1991 Marcus Ave, Suite 301
Lake Success, NY 11042

www.cobyusa.com
www.ecoby.com

Coby Electronics Corporation

1991 Marcus Ave, Suite 301
Lake Success, NY 11042

www.cobyusa.com
www.ecoby.com

Free Manuals Download Website

<http://myh66.com>

<http://usermanuals.us>

<http://www.somanuals.com>

<http://www.4manuals.cc>

<http://www.manual-lib.com>

<http://www.404manual.com>

<http://www.luxmanual.com>

<http://aubethermostatmanual.com>

Golf course search by state

<http://golfingnear.com>

Email search by domain

<http://emailbydomain.com>

Auto manuals search

<http://auto.somanuals.com>

TV manuals search

<http://tv.somanuals.com>