

COBY®



EN

**Jumbo Alarm Clock Radio for iPod®
Instruction ManualPage 2**

ES

**Radio Reloj Gigante para iPod®
Manual de Instrucciones..... Pagina 24**

FR

**Radio-Réveil Géant pour iPod®
Manuel D'instructionPage 48**

For / Para / Pour

CSMP120

Please read carefully before use • Léa el manual antes de usar • Veuillez lire ce livret avant utilisation

↘ Table of Contents

THANK YOU	4
Package Contents	4
Features.....	4
UNIT AT A GLANCE	5
GETTING STARTED	7
AC Power	7
Battery Backup.....	7
Setting the Clock Time.....	8
Listening to Music	8
Adjusting the Volume Level	8
LISTENING TO MUSIC (RADIO, IPOD, AUX)	9
Listening to the Radio	9
Turn the radio on	9
Select the radio band (AM, FM, ST)	9
Tune to a radio station	9

Listening to iPod®.....10
 Connect your iPod.....10
 Turn iPod mode on.....11
 Using your iPod.....11
 Listening to an Auxiliary Device.....11
 Connect your device.....11
 Turn Aux mode on.....11
 Using your Aux device.....11

USING THE ALARM TIMER..... 12
 Set the Alarm Time.....12
 Turn the Alarm Timer On or Off.....12
 Wake to Buzzer Option.....12
 Wake to Music Option.....12
 When the Alarm Sounds.....13

USING THE SLEEP TIMER..... 14

SAFETY NOTICES..... 15

TROUBLESHOOTING & SUPPORT.....21

SPECIFICATIONS.....23

↘ Thank You

Congratulations on your purchase of a Coby alarm clock. This manual is designed to help you easily set up and begin using your new alarm clock right away. Please read this manual carefully and retain it for future reference.

Package Contents

- ✦ Coby alarm clock
- ✦ Power adapter
- ✦ Instruction manual

If any of the above items are missing, please contact the dealer from whom you purchased this product.



This package may contain plastic bags or other materials that pose a hazard to children. Be sure to safely dispose of all packing materials after opening.

Features

- ✦ Jumbo 2" LED digital clock
- ✦ Two-level dimmable display
- ✦ Universal dock for iPod charges and plays your favorite iPod music
- ✦ AM/FM stereo radio
- ✦ Alarm clock with sleep/snooze timers
- ✦ Wake to music or buzzer
- ✦ 3.5 mm audio input for use with any portable audio device
- ✦ Clock backup maintains the time in case of power failure (9V battery required)

Unit at a Glance

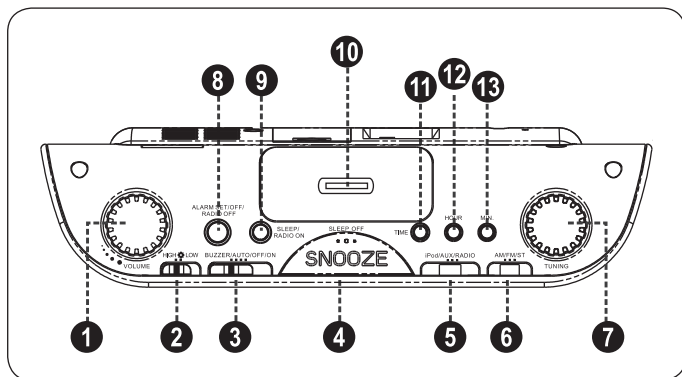

- 1. Volume Control dial**
Turn to adjust the volume level.
- 2. Dimmer switch (High, Low)**
Set the intensity of the clock display.
- 3. Power / Function switch (Buzzer, Auto, Off, On)**
Set the alarm function, or turn the audio on.
- 4. SNOOZE / SLEEP OFF**
Snooze: Press to delay the alarm when it sounds.
Sleep Off: Press to turn the sleep timer off.
- 5. Audio Source switch (iPod, Aux, Radio)**
Set the audio source to listen to iPod, an auxiliary device, or the radio.
- 6. Radio Band switch (AM, FM, FM stereo)**
Set the radio band.
- 7. Radio Tuning dial**
Turn to tune to a radio station.
- 8. ALARM SET / OFF / RADIO OFF**
Alarm Set: Press and hold to set the alarm timer.
Off: Press to turn the alarm off when it sounds.
Radio Off: Press to turn the radio off.
- 9. SLEEP / RADIO ON**
Sleep: Press and hold to set the sleep timer.
Radio On: Turn the radio on.
- 10. Dock connector for iPod**
Connect an iPod here to charge and play iPod.
- 11. TIME**
Press and hold to set the clock time.
- 12. HOUR (press to set clock/alarm/sleep hours).**
- 13. MIN (press to set clock/alarm/sleep minutes).**

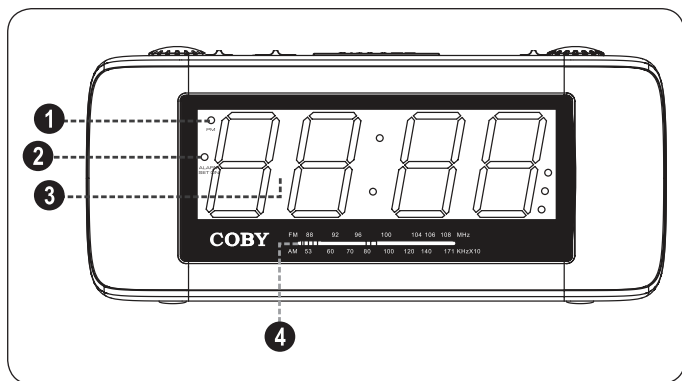

1. AM/PM indicator

When lit, indicates that the current time is PM.
When dark, indicates that the current time is AM.

2. Alarm Set On indicator

When lit, indicates that the alarm timer is on.
When dark, indicates that the alarm timer is off.

3. Clock display

4. Radio Tuning display

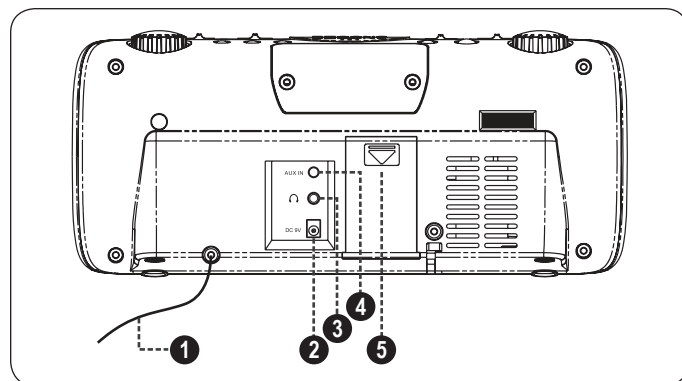

1. FM antenna

2. Power In (DC 9V)

Connect the included power adapter here to power the unit.

3. Headphone In

Connect a pair of 3.5mm headphones here.

4. Aux In

Connect an audio device here to play it over the unit's speakers (optional 3.5mm male-to-male cable required).

5. Battery compartment

Load one 9V battery for clock backup.

Getting Started

AC Power

This unit is powered by an AC adapter.

Connect one end of the included AC adapter to an AC 120V / 60Hz mains outlet. Connect the other end to the Power In (DC 9V) jack located on the rear of the unit.



Do not connect the power adapter to a power outlet other than that which is indicated here or on the label as this may result in the risk of fire or electric shock.

Do not handle the power plug with wet hands. Doing so may cause electric shock.

Battery Backup

The battery backup function maintains the clock time should the power be interrupted. When power is restored, the correct time will be displayed.

The battery compartment is located on the rear of the unit. Install one 9V "006P" battery (not included) in the battery compartment.

Make sure that the positive (+) and negative (-) battery terminals match the markings in the battery compartment.



The battery backup feature will not power the radio nor any other functions. It is designed to maintain the clock time only.



The battery used in this device may present a fire or chemical burn if mistreated. Do not disassemble, incinerate, or heat the battery.

Risk of explosion if battery is replaced by an incorrect type. Contact the manufacturer before replacing the battery.

If the unit will not be used for a long time, remove the battery to prevent damage or injury from possible leakage.

Setting the Clock Time

Press and hold the TIME button. While holding the TIME button:

- ✦ Press the HOUR button to set the clock hour.
- ✦ Press the MINUTE button to set the clock minutes.



The PM indicator will light for PM hours and darken for AM hours.

Adjusting the Volume Level

- ✦ Turn the Volume dial clockwise to lower the volume level.
- ✦ Turn the Volume dial counter-clockwise to raise the volume level.

Listening to Music

1. Set the Power / Function switch (Buzzer, Auto, Off, On) to ON.
2. Use the Audio Source switch (iPod, Aux, Radio) to select an audio source.
 - ✦ Set the Audio Source switch (iPod, Aux, Radio) to iPod to listen to iPod.
 - ✦ Set the switch to Aux to listen to an auxiliary audio device; the device must be connected to the Aux In jack on the rear of the unit.
 - ✦ Set the switch to Radio to listen to the radio.

↘ Listening to Music (Radio, iPod, Aux)

Listen to AM/FM radio broadcasts, or play your iPod or other auxiliary device.

Listening to the Radio

Turn the radio on

1. Set the Audio Source switch to RADIO.
2. Set the Power / Function switch to ON.

Select the radio band (AM, FM, ST)

Set the Radio Band switch to one of the following positions.

- ✦ AM: Listen to AM broadcasts.
- ✦ FM: Listen to FM mono broadcasts. Choose FM if the broadcast signal is weak.
- ✦ ST: Listen to FM stereo broadcasts. Choose ST for the best sound quality.

Tune to a radio station

Turn the Radio Tuning dial to tune to a radio station. Adjust the antennas as necessary.

- ✦ FM antenna: Extend the FM antenna wire located on the rear of the unit and position it for optimum reception.
- ✦ AM antenna: The AM antenna is built into the unit. If you are having difficulty receiving an AM station, reposition the unit.



Operating the radio on a metal surface may adversely affect reception.

Do not place the unit near strong magnets such as those used in television sets, speaker boxes, etc. as these may cause the frequency to drift.

Listening to iPod®

If you have an iPod, you can play and charge it with the integrated dock connector for iPod.

This unit supports the following iPod models.

Made for:

iPod touch (2nd generation)

iPod nano (3rd generation)

iPod classic

iPod touch (1st generation)

iPod nano (2nd generation)

iPod (5th generation)

iPod nano (4th generation)

iPod nano (1st generation)

Connect your iPod

iPod doesn't come in just one size or shape. The Universal Dock provides a single, elegant way to connect any iPod with dock connector to your iPod accessory. iPod fits into the Universal Dock through the use of interchangeable inserts called Dock Adapters.

1. If you have a Dock Adapter, gently press the adapter into the recessed Dock Connector bay. (Dock Adapters are provided by Apple with their recent iPod models.)
2. Gently plug your iPod into the Dock Connector. When your iPod is properly connected, the Power icon on your iPod screen should indicate that it is plugged in and charging.

Turn iPod mode on

1. Set the Audio Source switch to iPod.
2. Set the Power / Function switch to ON.

Using your iPod

- ✦ Use the controls available on your iPod (e.g., play/pause, skip next/previous, browse menus).
- ✦ Turn the Volume Control dial of the CSMP120 to adjust the volume level.

Listening to an Auxiliary Device

If you have a device with a 3.5mm headphone jack (e.g., CD player, MP3 player), you can play it through the speakers of this unit.



You will need a 3.5mm male-to-male audio cable (optional) to use this function.

Connect your device

Using a 3.5mm male-to-male audio cable (optional), connect the Headphone Out jack of the device to the Aux In jack located on the rear of the CSMP120.

Turn Aux mode on

1. Set the Audio Source switch to AUX.
2. Set the Power / Function switch to ON.
3. Use the controls of the Aux device to turn it on.

Using your Aux device

- ✦ Use the controls available on your Aux device (e.g., play/pause, skip next/previous, browse menus).
- ✦ If possible, set the volume level of the Aux device to approximately 80%, then turn the Volume Control dial of the CSMP120 to further adjust the volume level.

↘ Using the Alarm Timer

Set the Alarm Time

Set the Alarm Time to have the unit sound at the set time.

Press and hold the ALARM SET / OFF / RADIO OFF button. While holding the button:

- ✦ Press the HOUR button to set the alarm hour.
- ✦ Press the MINUTE button to set the alarm minutes.



The PM indicator will light for PM hours and darken for AM hours.

Turn the Alarm Timer On or Off

To turn the Alarm Timer on, set the Power / Function switch (Buzzer, Auto, Off, On) to BUZZER or AUTO.

To turn the Alarm Timer off, set the switch to OFF.

Wake to Buzzer Option

Set the Power / Function switch to BUZZER to have the alarm beep at the set time.

It is not necessary to set the volume level.

Wake to Music Option

1. Set the Power / Function switch to AUTO have the alarm turn on the radio at the set time.
2. Set the Audio Source switch (iPod, Aux, Radio) to RADIO to wake to radio.
 - ✦ Make sure the radio has been tuned to a station.
 - ✦ Although not recommended, you may set the switch to iPod or Aux to wake to iPod or Aux, respectively. To do so, an iPod or auxiliary device must be connected to the unit and **playing**.
3. Adjust the Volume Dial to a level that will wake you up when the alarm sounds.

When the Alarm Sounds

When the alarm timer sounds at the set time:

- ✦ Press the Snooze button to delay the timer temporarily. The alarm will sound again after approximately 9 minutes.
- ✦ Press the Alarm Set / Off / Radio Off button to turn off the alarm for the day. (The alarm will sound again the next day.)
- ✦ Set the Power / Function switch to OFF to turn the alarm off completely.

↘ Using the Sleep Timer

Set the Sleep Timer to turn the unit off automatically, to allow you to fall asleep to music.



The sleep timer will not work if the Power / Function switch is set to ON.

1. Set the Power / Function switch to BUZZER, AUTO, or OFF.
2. Set the Audio Source switch to listen to iPod, Aux, or Radio.
3. Press the Sleep / Radio On button to activate the sleep timer.
 - ✧ The default timer is set for 59 minutes (0:59).

4. To adjust the sleep timer, press and hold the Sleep / Radio On button, then:

- ✧ Press the HOUR button to add one hour to the sleep timer.
- ✧ Press the MIN button to subtract one minute from the sleep timer.



The unit will turn off automatically when the timer counts down to "0:00".



The maximum timer count is one hour and fifty nine minutes (1:59).

To cancel the sleep timer, press the Sleep Off / Snooze button.

↘ Safety Notices

	CAUTION WARNING: SHOCK HAZARD. DO NOT OPEN. AVIS: RISQUE DE CHOC ELECTRIQUE. NE PAS OUVRIR	
CAUTION: TO REDUCE THE RISK OF FIRE AND ELECTRIC SHOCK, DO NOT REMOVE THE COVER (OR BACK) OF THE UNIT. REFER SERVICING ONLY TO QUALIFIED SERVICE PERSONNEL.		



The lightning flash with arrowhead symbol within an equilateral triangle is intended to alert the user to the presence of uninsulated “dangerous voltage” within the product’s enclosure that may be of sufficient magnitude to constitute a risk of electric shock.



The exclamation point within an equilateral triangle is intended to alert the user to the presence of important operation and servicing instructions in the literature accompanying the appliance.

For Customer Use:

Enter below the serial number that is located on the rear of the unit. Retain this information for future reference.

Model No. _____

Serial No. _____

WARNING: To prevent fire or shock hazard, do not expose this device to rain or moisture. Dangerous high voltage is present inside the enclosure. Do not open the cabinet.

CAUTION: To prevent electric shock, match wide blade of plug to wide slot of outlet and fully insert.

Protect your hearing: Hearing experts advise against the constant use of personal stereos played at high volume. Constant exposure to high volumes can lead to hearing loss. If you should experience ringing in the ears or hearing loss, discontinue use and seek medical advice.



For recycling or disposal information about this product, please contact your local authorities or the Electronics Industries Alliance: www.eiae.org.

FCC Statement:

This device complies with Part 15 of the FCC Rules. Operation is subject to the following two conditions:

- (1) This device may not cause harmful interference, and
- (2) This device must accept any interference received, including interference that may cause undesired operation.

Note: This equipment has been tested and found to comply with the limits for Class B digital devices, pursuant to Part 15 of the FCC rules. These limits are designed to provide reasonable protection against harmful interference in a residential installation. This equipment generates, uses and can radiate radio frequency energy and, if not installed and used in accordance with the instructions, may cause harmful interference to radio communications. However, there is no guarantee that interference will not occur in a particular installation. If this equipment does cause harmful interference to radio or television reception, which can be determined by turning the equipment off and on, the user is encouraged to try to correct the interference by one or more of the following measures:

- Reorient or relocate the receiving antenna.
- Increase the separation between the equipment and receiver.
- Connect the equipment into an outlet on a circuit different from that to which the receiver is connected.
- Consult the dealer or an experienced radio/TV technician for help

Use of shielded cable is required to comply with Class B limits in Subpart B of Part 15 of the FCC rules.

Do not make any changes or modifications to the equipment unless otherwise specified in the manual. If such changes or modifications should be made, you could be required to stop operation of the equipment.

Important Safety Instructions

1. **Read Instructions:** All the safety and operating instructions should be read before the product is operated.
2. **Retain Instructions:** The safety and operating instructions should be retained for future reference.
3. **Heed Warnings:** All warnings on the product and in the operating instructions should be adhered to.
4. **Follow Instructions:** All operating and usage instructions should be followed.
5. **Cleaning:** Unplug this product from the wall outlet before cleaning. Do not use liquid cleaners or aerosol cleaners. Use a damp cloth for cleaning.
6. **Attachments:** Use only attachments recommended by the manufacturer. Use of other attachments may be hazardous.
7. **Water and Moisture:** Do not use this product near water (e.g., near a bath tub, washbowl, kitchen sink, laundry tub, in wet basements, or near a swimming pool and the like).
8. **Accessories:** Do not place this product on an unstable cart, stand, tripod, bracket, or table. Use only with carts, stands, tripods, brackets, or tables recommended by the manufacturer or sold with the product. Any mounting of the product should follow the manufacturer's instructions and should use a mounting accessory recommended by the manufacturer.
9. A product and cart combination should be moved with care. Quick stops, excessive force, and uneven surfaces may cause the product and cart combination to overturn.
10. **Ventilation:** Slots and openings in the cabinet are provided for ventilation to ensure reliable operation of the product and to protect it from overheating. These openings should never be blocked by placing the product on a bed, sofa, rug, or other similar surface. This product should not be placed in a built-in installation such as a bookcase or rack unless proper ventilation is provided or the manufacturer instructions have been adhered to.
11. **Power Sources:** This product should be operated only from the type of power source indicated on the rating label. If you are not sure of the type of power supply to your home, consult your product dealer or local power company. For products intended to operate from battery power or other sources, refer to the operating instructions.



12. **Grounding or Polarization:** This product may be equipped with a polarized alternating-current line plug that has one blade wider than the other. This plug will only fit into the power outlet in one direction. This is a safety feature. If you are unable to insert the plug fully into the outlet, try reversing the direction of the plug. If the plug should still fail to fit, contact an electrician to replace the obsolete outlet. Do not defeat the safety purpose of the polarized plug.
13. **Power-Cord Protection:** Power supply cords should be routed so that they are not likely to be walked on or pinched by items placed upon or against them, paying particular attention to cords at plugs, convenience receptacles, and at the point which they exit from the product.
14. **Protective Attachment Plug:** The product may be equipped with an attachment plug with overload protection. This is a safety feature. See the operating instructions for replacement or directions to reset the protective device. If replacement of the plug is required, be sure the service technician has used a replacement plug that has the same overload protection as the original plug as specified by the manufacturer.
15. **Outdoor Antenna Grounding:** If an outside antenna is connected to the product, be sure the antenna system is grounded so as to provide some protection against voltage surges and built-up static charges. Article 810 of the National Electrical Code, ANS/NFPA 70 provides information with regard to proper grounding of the mast and supporting structure, grounding of the lead-in wire to an antenna-discharge unit, size of grounding conductors, location of antenna-discharge unit, connection to grounding electrodes, and requirements for the grounding electrode (see figure).
16. **Overloading:** Do not overload wall outlets, extension cords, or integral convenience receptacles as this can result in a risk of fire or electric shock.

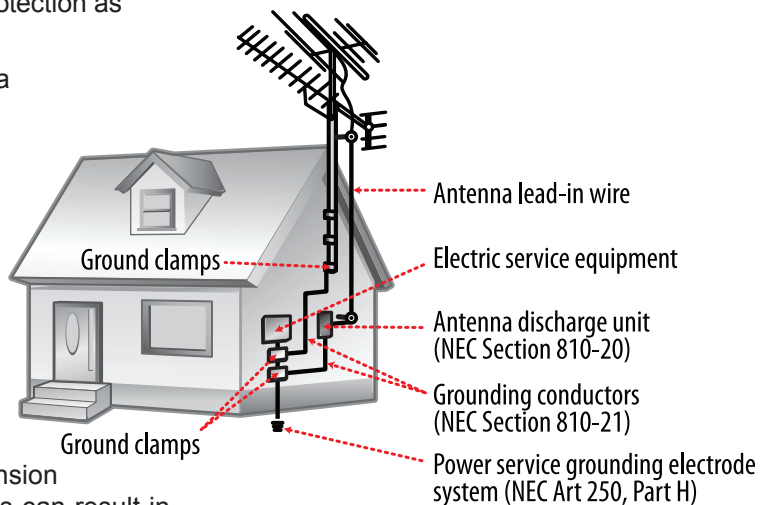

17. **Object and Liquid Entry:** Never push objects of any kind into this product through openings as they may touch dangerous voltage points or shout-out parts that could result in a fire or electric shock. Never spill liquid of any kind on the product.
18. **Servicing:** Do not attempt to service this product yourself as opening or removing covers may expose you to dangerous voltage or other hazards. Refer all servicing to qualified service personnel.
19. **Damage Requiring Service:** Unplug this product from the wall outlet and refer servicing to qualified service personnel under the following conditions: a) when the power-supply or plug is damaged; b) if liquid has been spilled or if objects have fallen into the product; c) if the product has been exposed to rain or water; d) if the product does not operate normally by following the operating instructions. Adjust only those controls that are covered by the operating instructions as improper adjustment of other controls may result in damage and will often require extensive work by a qualified technician to restore the product to its normal operation; e) if the product has been dropped or damaged in any way; f) when the product exhibits a distinct change in performance—this indicates a need for service.
20. **Replacement Parts:** When replacement parts are required, be sure that your service technician has used replacement parts specified by the manufacturer or have the same characteristics as the original part. Unauthorized substitutions may result in fire, electric shock, or other hazards.
21. **Safety Check:** Upon completion of any service or repairs to this product, ask the service technician to perform safety checks to ensure that the product is in proper operating condition.
22. **Wall or Ceiling Mounting:** The product should be mounted to a wall or ceiling only as recommended by the manufacturer.
23. **Heat:** The product should be situated away from heat sources such as radiators, heat registers, stoves, or other products (including amplifiers) that produce heat.

Legal and Trademark Notices

“Made for iPod” means that an electronic accessory has been designed to connect specifically to iPod and has been certified by the developer to meet Apple performance standards.

Apple is not responsible for the operation of this device or its compliance with safety and regulatory standards.

Coby is a registered trademark of Coby Electronics Corporation. iPod is a trademark of Apple Inc., registered in the U.S. and other countries. All other trademarks and logos are property of their respective owners unless indicated otherwise.

↘ Troubleshooting & Support

If you have a problem with this device, please check our website at www.cobyusa.com for Frequently Asked Questions (FAQ) and product updates. If these resources do not resolve the problem, please contact Technical Support.

Address

Coby Electronics Technical Support
150 Knowlton Way
Savannah, Georgia 31407

Email

techsupport@cobyusa.com

Web

www.cobyusa.com

Phone

800-727-3592: Monday to Friday, 8:30AM–9:00PM EST
Saturday, 9:00 AM–5:30PM EST

718-416-3197: Monday to Friday, 8:00AM–5:30PM EST

If you experience problems with the speaker system (e.g., no sound), please check the following:

- ✦ Ensure that the power cord is connected securely to the unit and the wall outlet.
- ✦ Ensure that the unit has been turned on.
- ✦ Ensure that the volume is set to an audible level.
- ✦ Ensure that the correct audio source has been selected.
- ✦ When playing iPod, ensure that the iPod is compatible with this unit, and that the proper dock adapter (supplied by Apple) is installed.
- ✦ When listening to the radio, ensure that the correct radio frequency is selected.
- ✦ When using an auxiliary audio device, make sure that it has been connected securely to the AUX In jack with a 3.5mm male-to-male audio cable.

The CSMP120 does not turn on.

- ✦ Ensure that the unit has been powered on (set the Power / Function switch to the "ON" position).
- ✦ Ensure that the AC adapter is connected securely to an AC ~120V/60Hz power outlet.

↘ Specifications

Power	120 V/60 Hz AC Adapter (DC 9 V/60 Hz)
Radio Tuning System	AM: 530–1710 KHz FM: 88–108 MHz
iPod Charge	5 V/500 mA
iPod Compatibility*	Made for: iPod touch (2nd generation) iPod touch (1st generation) iPod nano (4th generation) iPod nano (3rd generation) iPod nano (2nd generation) iPod nano (1st generation) iPod classic iPod (5th generation)
Audio Input	3.5 mm Auxiliary Line-In
Audio Output	Stereo Speakers
Output Power	4 W total (2 W x 2)

* Please visit www.cobyusa.com for the latest iPod compatibility information.

Design, specifications, and manual are subject to change without notice.

↘ Índice

MUCHAS GRACIAS	26
Contenidos del Paquete	26
Características	26
PANORAMA DE LA UNIDAD	27
PARA EMPEZAR	30
Alimentación de CA.....	30
Reserva de Baterías	30
Configurar Hora.....	31
Escuchar Música	31
Ajustar el Nivel de Volumen.....	32
ESCUCHAR MÚSICA (RADIO, IPOD, AUX).....	33
Escuchar la Radio	33
Encender la radio	33
Seleccionar la banda de radio (AM, FM, ST).....	33
Sintonizar una estación de radio.....	33

Escuchar un iPod®.....	34
Conectar su iPod.....	34
Encender el modo iPod	35
Usar su iPod	35
Escuchar un Dispositivo Auxiliar	35
Conectar su dispositivo	35
Encender el modo Aux	35
Usar su dispositivo auxiliar	35
USAR EL TEMPORIZADOR DE ALARMA	36
Configurar el horario de la Alarma	36
Encender o Apagar el Temporizador de la Alarma	36
Despertador a zumbador	36
Despertador a música.....	37
Cuando la Alarma Suene	37
USAR EL TEMPORIZADOR DE ESPERA.....	38
AVISOS DE SEGURIDAD.....	39
RESOLUCIÓN DE PROBLEMAS Y SOPORTE	45
ESPECIFICACIONES.....	47

↘ Muchas Gracias

Felicitaciones por su compra de un reloj de alarma Coby. Este manual está diseñado para ayudarlo a realizar la instalación fácilmente y comenzar a usar su nuevo reloj de alarma. Lea este manual cuidadosamente y guárdelo para referencias futuras.

Contenidos del Paquete

- ✦ Radio Reloj de Coby
- ✦ Adaptador de alimentación
- ✦ Manual de instrucciones

Si faltara alguno de los artículos mencionados anteriormente, comuníquese con el distribuidor a quien le compró el producto.



Este paquete puede contener bolsas plásticas u otros materiales que son riesgosos para los niños. Asegúrese de eliminar todo el material de empaque de forma segura luego de abrirlo.

Características

- ✦ Reloj digital gigante con LED de 2"
- ✦ Pantalla de control con dos niveles
- ✦ Base dock universal para cargar el iPod y reproducir su canción favorita del iPod
- ✦ Radio estéreo AM/FM
- ✦ Reloj de alarma con temporizadores de espera/repetición
- ✦ Despertador a música o zumbador
- ✦ Entrada de audio de 3,5 mm para utilizarlo con cualquier dispositivo de audio portátil
- ✦ Las baterías de reserva del reloj conservan el horario en caso de cortes de luz

↘ Panorama de la Unidad

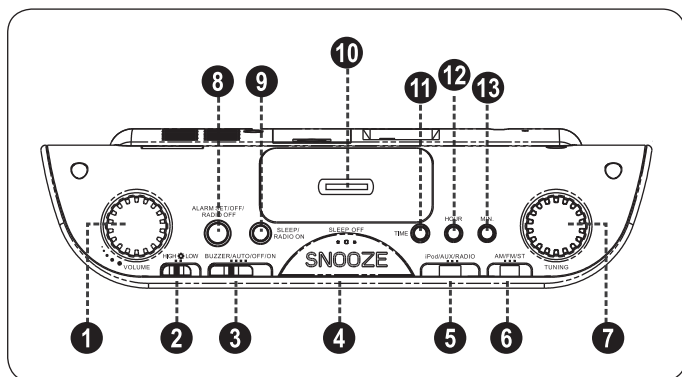

1. Dial de control de volumen
Gire para ajustar el nivel del volumen.
2. Regulador de tensión (Alta, Baja)
Configure la intensidad de la pantalla del reloj.
3. Interruptor de encendido / función (Zumbador, Automático, Apagado, Encendido)
Configure la función de alarma o encienda el audio.

4. SNOOZE / SLEEP OFF

Snooze: Presione para retrasar la alarma cuando suena.

Sleep Off: Presione para apagar el temporizador de espera.

5. Interruptor de Fuente de Audio (iPod, Aux, Radio)
Configure la fuente de audio para escuchar el iPod, un dispositivo auxiliar o la radio.

6. Interruptor para banda de radio (AM, FM, FM estéreo)
Configure la banda de radio.

7. Dial de sintonización de radio
Gire para sintonizar una estación de radio.

8. ALARM SET / OFF / RADIO OFF

Alarm Set: Presione y mantenga presionado para configurar el temporizador de alarma.

Off: Presione para apagar la alarma cuando suena.

Radio Off: Presione para apagar la radio.

9. SLEEP / RADIO ON

Sleep: Presione y mantenga presionado para configurar el temporizador de espera.

Radio On: Encienda la radio.

10. Conector de base dock para iPod

Conecte un iPod aquí para cargarlo y reproducirlo.

11. TIME (HORARIO)

Presione y mantenga presionado para configurar el horario del reloj.

12. HOUR (HORA)

Presione para configurar las horas del reloj/ alarma/espera.

13. MIN (MINUTOS)

Presione para configurar los minutos del reloj/ alarma/espera.

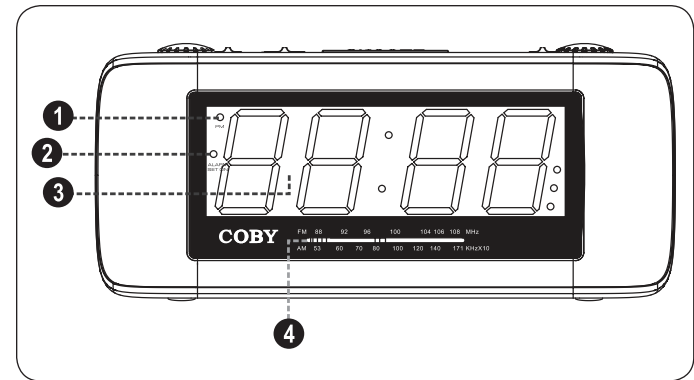

1. Indicador AM/PM

Enciende: Indica que el horario actual es PM.
Apaga: Indica que el horario actual es AM.

2. Indicador de encendido de la alarma

Enciende: Indica que el temporizador de la alarma está encendido.
Apaga: Indica que el temporizador de la alarma está apagado.

3. Pantalla de reloj

4. Pantalla de sintonización de radio

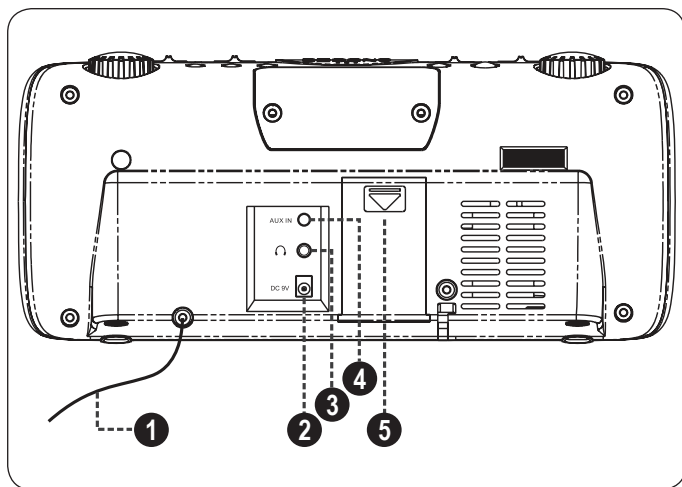

4. Entrada auxiliar
Conecte el dispositivo de audio aquí para reproducirlo a través de los parlantes de la unidad (se requiere de cable macho-a-macho opcional de 3,5 mm).
5. Compartimiento de la batería
Cargue una batería de 9V para la reserva del reloj.

1. Antena FM
2. Entrada de energía (CC 9V)
Conecte aquí el adaptador de energía incluido para activar la unidad.
3. Entrada de audífono
Conecte aquí un par de audífonos de 3,5mm.

↘ Para Empezar

Alimentación de CA

Esta unidad se enciende mediante un adaptador CA.

Conecte un extremo del adaptador incluido CA en una salida de alimentación eléctrica CA de 120V / 60Hz. Conecte el otro extremo del enchufe de entrada de energía (CC de 9V) ubicado en la parte trasera de la unidad.



No conecte el adaptador de energía a la salida de alimentación que no sea la indicada en este manual o en la etiqueta, ya que puede tener como resultado un riesgo de incendio o descarga eléctrica.

No manipule el enchufe con las manos húmedas. Hacerlo podría provocar descargas eléctricas.

Reserva de Baterías

La función de reserva de baterías mantiene el horario del reloj si se corta la luz. Cuando la luz vuelve, el horario correcto aparecerá en la pantalla.

El compartimiento de la batería está ubicado en la parte trasera de la unidad. Instale una batería "006P" de 9 V (no incluida) en el compartimiento de la batería.

Asegúrese de que los terminales positivo (+) y negativo (-) de la batería coincidan con las marcas del compartimiento de la batería.



La función de reserva de baterías no encenderán la radio ni activarán ninguna otra función. Está diseñada únicamente para mantener el horario del reloj.



La batería utilizada en este dispositivo puede producir incendios o quemaduras químicas si se la trata de manera incorrecta. No desarme, incinere ni caliente la batería.

La batería puede llegar a explotar si se la reemplaza por una incorrecta. Contáctese con el fabricante antes de reemplazar la batería.

Si no se utiliza la unidad durante un período de tiempo extenso, retire la batería para evitar daños o lesiones potenciales, debido a posibles pérdidas.



El indicador de PM se encenderá en las horas PM y se apagará en las horas AM.

Configurar Hora

Presione y mantenga presionado el botón TIME (HORARIO). Mientras mantiene presionado TIME:

- ✦ Presione el botón HOUR (HORA) para configurar la hora del reloj.
- ✦ Presione el botón MINUTE (MINUTO) para configurar los minutos del reloj.

Escuchar Música

1. Configure el interruptor de encendido / función (Buzzer, Auto, Off, On) en ON (ENCENDIDO).
2. Usar el interruptor de fuente de audio (iPod, Aux, Radio) para seleccionar una fuente de audio.
 - ✦ Configure el interruptor de fuente de audio (iPod, Aux, Radio) en iPod para escucharlo.
 - ✦ Configure el interruptor en Aux para escuchar un dispositivo de audio auxiliar; el dispositivo debe estar conectado a un enchufe de entrada auxiliar en la parte trasera de la unidad.
 - ✦ Configure el interruptor en Radio para escuchar la radio.

Ajustar el Nivel de Volumen

- ✦ Gire el dial de volumen hacia la derecha para reducir el nivel de volumen.
- ✦ Gire el dial de volumen hacia la izquierda para elevar el nivel de volumen.

↘ Escuchar Música (Radio, iPod, Aux)

Escuche transmisiones de radio AM/FM o reproduzca su iPod, u otro dispositivo auxiliar.

Escuchar la Radio

Encender la radio

1. Configure el interruptor de Fuente de Audio en RADIO.
2. Configure el interruptor de Encendido / Función en ON.

Seleccionar la banda de radio (AM, FM, ST)

Configure el interruptor para banda de radio en una de las siguientes posiciones.

- ✦ AM: Escuche transmisiones AM.
- ✦ FM: Escuche transmisiones FM mono. Elija FM si la señal de transmisión es débil.
- ✦ ST: Escuche transmisiones FM estéreo. Elija ST para obtener la mejor calidad de sonido.

Sintonizar una estación de radio

Gire la sintonización de radio para sintonizar una estación de radio. Ajuste las antenas según sea necesario.

- ✦ Antena FM: Extienda el cable de la antena FM ubicado en la parte trasera de la unidad y posícionelo para obtener una óptima recepción.
- ✦ Antena AM: La antena AM está construida dentro de la unidad. Si tiene dificultades en recibir una estación AM, vuelva a posicionar la unidad.



Hacer funcionar la radio en una superficie de metal puede afectar negativamente la recepción.

No coloque la unidad cerca de imanes como los que se usan en los equipos de televisión, parlantes, etc. ya que estos podrían cambiar la frecuencia.

Escuchar un iPod®

Si tiene un iPod, puede reproducirlo y cargarlo en el conector de base dock incorporado del iPod.

Esta unidad es compatible con los siguientes modelos de iPod.

Realizado para:

iPod touch (2ª generación)

iPod nano (3ª generación)

iPod classic

iPod touch (1ª generación)

iPod nano (2ª generación)

iPod (5ª generación)

iPod nano (4ª generación)

iPod nano (1ª generación)

Conectar su iPod

Los iPod no vienen sólo en un tamaño o forma. La base dock universal brinda una forma simple y elegante de conectar cualquier iPod con conector de base dock a su accesorio para iPod. El iPod encaja en la base dock universal mediante el uso de insertos intercambiables denominados adaptadores para base dock.

1. Si tiene un adaptador para base dock, presione suavemente el adaptador dentro del puerto de entrada del conector de base dock. (Los adaptadores de base dock son proporcionados por Apple en sus recientes modelos de iPod.)
2. Enchufe suavemente su iPod en el conector de base dock. Cuando su iPod se haya conectado correctamente, el icono de encendido que aparece en la pantalla del iPod debería indicar que está enchufado y cargándose.

Encender el modo iPod

1. Configure el interruptor de fuente de audio en iPod.
2. Configure el interruptor de encendido/función en ON.

Usar su iPod

- ✦ Use los controles disponibles en su iPod (por ejemplo: play/pause (reproducir/pausar), skip next/previous (siguiente/anterior), browse menus (menús de navegación).
- ✦ Gire el dial de control de volumen del CSMP120 para ajustar el nivel del volumen.

Escuchar un Dispositivo Auxiliar

Si tiene un dispositivo con un enchufe de audífonos de 3,5 mm (por ejemplo: reproductor de CD, MP3), puede reproducirlo a través de los parlantes de esta unidad.



Necesitará un cable de audio macho-a-macho de 3,5 mm (opcional) para utilizar esta función.

Conectar su dispositivo

Con un cable de audio macho-a-macho de 3,5 mm (opcional), conecte el enchufe de salida de audífonos del dispositivo a un enchufe de entrada auxiliar ubicado en la parte trasera del CSMP120.

Encender el modo Aux

1. Configure el interruptor de fuente de audio en AUX.
2. Configure el interruptor de encendido / función en ON.
3. Utilice los controles del dispositivo auxiliar para encenderlo.

Usar su dispositivo auxiliar

- ✦ Use los controles disponibles en su dispositivo auxiliar (por ejemplo: play/pause, skip next/previous, browse menus).
- ✦ Si es posible, configure el nivel de volumen del dispositivo auxiliar a aproximadamente 80% y luego gire el dial de control de volumen del CSMP120 para ajustar más el nivel de volumen.

↘ Usar el Temporizador de Alarma

Configurar el horario de la Alarma

Configure el horario de la alarma para que la unidad suene al horario establecido.

Presione y mantenga presionado el botón ALARM SET / OFF / RADIO OFF. Mientras mantiene presionado el botón:

- ✦ Presione el botón HOUR para configurar la hora de la alarma.
- ✦ Presione el botón MINUTE para configurar los minutos de la alarma.



El indicador de PM se encenderá en las horas PM y se apagará en las horas AM.

Encender o Apagar el Temporizador de la Alarma

Para encender el temporizador de la alarma, configure el interruptor de encendido / función (Buzzer, Auto, Off, On) a BUZZER o AUTO.

Para apagar el temporizador de la alarma, configure el interruptor en OFF.

Despertador a zumbador

Configure el interruptor de encendido / función a BUZZER para que la alarma emita un “bip” en el horario establecido.

No es necesario configurar el nivel de volumen.

Despertador a música

1. Configure el interruptor de encendido / función a AUTO para que la alarma encienda la radio en el horario establecido.
2. Configure el interruptor de fuente de audio (iPod, Aux, Radio) en RADIO para activar el despertador a radio.
 - ✧ Asegúrese de que la radio haya sido sintonizada a una estación.
 - ✧ Aunque no es recomendado, puede configurar el interruptor a iPod o Aux para activar el despertador a iPod o Aux, respectivamente. Para hacerlo, un iPod o un dispositivo auxiliar debe estar conectado a la unidad y **reproducirse**.
3. Ajuste el dial de volumen a un nivel que lo despierte cuando suene la alarma.

Cuando la Alarma Suene

Cuando el temporizador de la alarma suene en el horario establecido:

- ✦ Presione el botón Snooze para retrasar el temporizador temporalmente. La alarma sonará nuevamente después de aproximadamente 9 minutos.
- ✦ Presione el botón Alarm Set / Off / Radio Off para apagar la alarma durante el día. (La alarma sonará nuevamente al siguiente día.)
- ✦ Configure el interruptor de encendido / función en OFF para apagar la alarma completamente.

↘ Usar el Temporizador de Espera

Configure el temporizador de espera para apagar la unidad automáticamente, para que le permita dormir con música.



El temporizador de espera no funcionará si el interruptor de encendido / función está configurado en ON.

1. Configure el interruptor de encendido / función a BUZZER, AUTO u OFF.
2. Configure el interruptor de fuente de audio para escuchar un iPod, Aux o Radio.
3. Presione el botón Sleep / Radio On para activar el temporizador de espera
 - ✧ El temporizador predeterminado está configurado para 59 minutos (0:59).

4. Para ajustarlo, presione y mantenga presionado el botón Sleep / Radio On y luego:
 - ✧ Presione el botón HOUR para sumar una hora al temporizador de espera.
 - ✧ Presione el botón MIN para restar un minuto del temporizador de espera.



La unidad se apagará automáticamente cuando el temporizador cuente regresivamente hasta "0:00".



El conteo máximo del temporizador es una hora y cincuenta y nueve minutos (1:59).

Para cancelar el temporizador de espera, presione el botón Sleep Off / Snooze.

↘ Avisos de Seguridad

	PRECAUCIONES	
ADVERTENCIA: PELIGRO DE ELECTROCUCIÓN. NO ABRIR.		
PRECAUCIÓN: PARA REDUCIR EL RIESGO DE INCENDIO Y CHOQUE ELÉCTRICO, NO RETIRE LA CUBIERTA (O PARTE POSTERIOR) DE LA UNIDAD. PARA REALIZAR EL MANTENIMIENTO, ACUDA ÚNICAMENTE A PERSONAL DE SERVICIO CALIFICADO.		



La figura de relámpago que termina en punta de flecha dentro de un triángulo equilátero tiene por finalidad alertar al usuario de la presencia de “voltaje peligroso” sin aislamiento dentro de la caja del producto que podría tener potencia suficiente para constituir un riesgo de choque eléctrico.



El signo de exclamación dentro de un triángulo equilátero tiene el propósito de advertir al usuario de la presencia de instrucciones de funcionamiento y reparación importantes en el material impreso que acompaña al artefacto.

Para uso de los clientes:

Ingrese a continuación el número de serie que se encuentra en la parte trasera de la unidad. Conserve esta información para referencias futuras.

Nº de Model

Nº de Serie

ADVERTENCIA: Para prevenir el riesgo de descarga eléctrica, no exponga este dispositivo a la lluvia ni a la humedad. Dentro del gabinete se encuentra presente alto voltaje peligroso. No abra el gabinete.

ADVERTENCIA: Para prevenir descargas eléctricas, haga coincidir la paleta ancha del enchufe con la ranura ancha e insértela completamente.

Proteja su capacidad de audición: Los expertos en audición advierten contra el uso constante de reproductores personales de audio a volumen alto. La exposición constante al volumen alto puede llevar a la pérdida de la audición. Si le zumban los oídos o sufre una pérdida de audición, suspenda el uso y busque asesoramiento médico.



Para obtener información de reciclaje o eliminación sobre este producto, comuníquese con sus autoridades locales o con la Alianza de Industrias Electrónicas: www.eiae.org.

Declaración de la FCC:

Este dispositivo cumple con la Parte 15 de las Normas de la FCC. El funcionamiento está sujeto a las siguientes dos condiciones:

- (1) Este dispositivo puede no causar interferencias perjudiciales y
- (2) Este dispositivo debe aceptar cualquier interferencia recibida, inclusive aquella que podría causar funcionamiento no deseado.

Nota: Este equipo fue probado y cumple con todos los límites para dispositivos digitales clase B, conforme a la sección 15 de las normas de la FCC. Estos límites fueron diseñados para brindar protección razonable contra la interferencia perjudicial en una instalación residencial. Este equipo genera, emplea y puede irradiar radiofrecuencia y, si no se instala y emplea según las instrucciones, puede ocasionar interferencia perjudicial para las comunicaciones de radio. Sin embargo, no hay ninguna garantía de que no ocurrirá en una instalación en particular. Si este equipo causa interferencia perjudicial para la recepción de radio o televisión, lo cual puede determinarse al apagar o encender el equipo, el usuario puede tratar de corregir la interferencia con una o más de las siguientes medidas:

- Reorientar o reubicar la antena receptora.
- Aumentar la distancia entre el equipo y el receptor.
- Conectar el equipo en un tomacorriente en un circuito eléctrico diferente del que está conectado el receptor.
- Consultar al distribuidor o a un técnico con experiencia en radio y TV para obtener ayuda.

Se requiere el uso de cable blindado, para cumplir con los límites de la clase B, en la sub parte B de la Parte 15 de las normas de la FCC.

No efectúe cambios ni modificaciones al equipo, excepto en caso de que así lo especifique el manual. Si se deben efectuar tales cambios o modificaciones, se le solicitará que detenga el funcionamiento del equipo.

Instrucciones de Seguridad Importantes

1. Lea las instrucciones: Deberá leer todas las instrucciones de seguridad y funcionamiento, antes de poner en funcionamiento este producto.
2. Conserve las instrucciones: Deberá conservar las instrucciones de seguridad y funcionamiento para referencia futura.
3. Preste atención a las advertencias: Deberá respetar todas las advertencias contenidas en el producto y en las instrucciones de funcionamiento.
4. Siga las instrucciones: Deberá seguir todas las instrucciones de uso y funcionamiento.
5. Limpieza: Desconecte este producto del tomacorriente de pared antes de la limpieza. No utilice productos de limpieza líquidos o en aerosol. Utilice un paño húmedo para limpiar.
6. Complementos: Utilice sólo complementos recomendados por el fabricante. El uso de otros complementos puede ser peligroso.
7. Agua y humedad: No utilice este producto cerca del agua (por ejemplo: cerca de una bañera, lavatorio, lavaplatos o tina para lavar ropa, en un sótano mojado ni cerca de una piscina o similar).
8. Accesorios: No coloque este producto sobre un carro, estante, trípode, soporte o mesa inestable. Úselo sólo con carros, apoyos, trípodes, soportes o mesas recomendados por el fabricante o que se venden con el producto. Cualquier montaje del producto debe seguir las instrucciones del fabricante y debe usar de un accesorio de montaje recomendado por el mismo.
9. Se debe trasladar con cuidado la combinación de producto y carro. Las detenciones rápidas, la fuerza excesiva y las superficies irregulares podrían provocar que la combinación de producto y carro se dé vuelta.
10. Ventilación: El gabinete posee ranuras y aberturas para asegurar la correcta ventilación del producto y para protegerlo del recalentamiento. Nunca se debe bloquear estos orificios al colocar el producto sobre una cama, sofá, alfombra u otras superficies similares. No se debe colocar este producto en un mueble empotrado, tal como biblioteca o estante, salvo que se proporcione una ventilación correcta o se cumplan las instrucciones del fabricante del producto.
11. Fuentes de alimentación: Este producto debe utilizarse sólo con el tipo de fuente de alimentación indicada en la etiqueta de clasificación. Si no está seguro del tipo de fuente de alimentación de su hogar, consulte con el distribuidor del producto o con la compañía eléctrica local. Para los productos que funcionan a batería o con otras fuentes de alimentación, consulte las instrucciones de funcionamiento.



12. **Conexión a tierra o polarización:** Este producto puede estar equipado con un enchufe de línea de corriente alterna polarizada, que tiene una paleta más ancha que la otra. Este enchufe sólo se adaptará al tomacorriente en una dirección. Ésta es una medida de seguridad. Si no puede insertar completamente el enchufe en el tomacorriente, intente invertir el enchufe. Si el enchufe aún no entra, consulte a un electricista para que reemplace el tomacorriente obsoleto. No anule el propósito de seguridad del enchufe polarizado.
13. **Protección del cable de alimentación:** Los cables de alimentación deben colocarse de modo tal de evitar que se pisen o que queden apretados por elementos colocados sobre o contra ellos, prestando especial atención a los cables en los enchufes, tomacorrientes y el punto en el que salen del producto.
14. **Enchufe protector complementario:** El producto puede estar equipado con un enchufe para complementos, con una protección contra sobrecarga. Ésta es una medida de seguridad. Lea las instrucciones de funcionamiento para reemplazarlo o las indicaciones para restaurar el dispositivo protector. Si se requiere el reemplazo del enchufe, asegúrese de que el servicio técnico haya utilizado un enchufe de reemplazo que tenga la misma protección contra sobrecarga que el original según lo especificado por el fabricante.
15. **Conexión a tierra de la antena exterior:** Si hay una antena externa conectada al producto, asegúrese de que el sistema de antena esté puesto a tierra, de manera tal que brinde protección contra subidas de tensión y cargas estáticas incorporadas. El artículo 810 del Código Nacional Eléctrico, ANSI/NFPA N° 70 proporciona información sobre la conexión a tierra correcta del mástil y la estructura de apoyo, el cable de acometida a la unidad de descarga de las antenas, la conexión a los electrodos de puesta a tierra y los requisitos para el electrodo de puesta a tierra (ver figura).

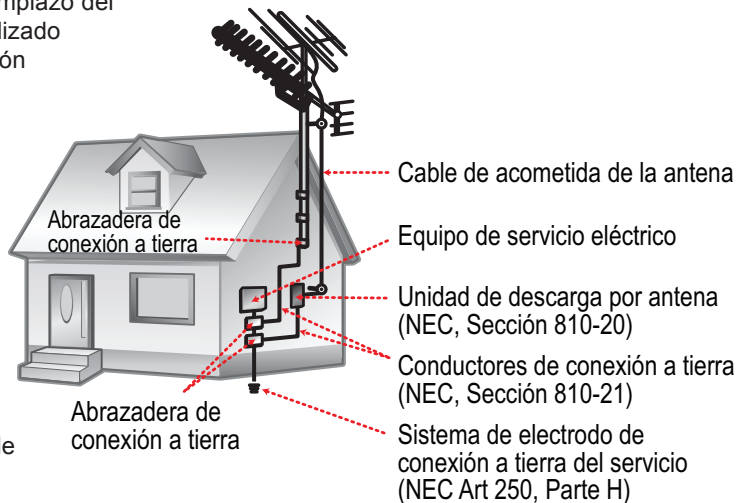

16. **Sobrecarga:** No sobrecargue los tomacorrientes, alargues o enchufes de pared, ya que esto puede tener como resultado un riesgo de incendio o descarga eléctrica.
17. **Entrada de objetos y líquido:** Nunca introduzca objetos de ningún tipo dentro de este producto a través de las aberturas, ya que pueden ponerse en contacto con puntos de voltaje peligrosos o provocar cortocircuitos que ocasionarían incendios o descargas eléctricas. No derrame nunca líquido de ningún tipo sobre el producto.
18. **Reparaciones:** No intente reparar este producto usted mismo, ya que al abrir o quitar las cubiertas se expondría a voltaje peligroso u otros peligros. Para cualquier reparación, póngase en contacto con el personal técnico calificado.
19. **Daños que requieran servicio técnico:** Desconecte este producto del enchufe de pared y contáctese con personal técnico calificado en las siguientes situaciones: a) cuando la fuente de alimentación o el enchufe estén dañados; b) si se ha derramado líquido, han caído objetos dentro del producto; c) si el producto ha sido expuesto a lluvia o al agua; d) si el producto no funciona normalmente al seguir las instrucciones de funcionamiento. Ajuste sólo aquellos controles incluidos en las instrucciones de funcionamiento, ya que el ajuste inadecuado de otros controles puede ocasionar daños y requerir con frecuencia un trabajo extenso por parte de un técnico calificado para restaurar el funcionamiento normal del producto; e) si el producto se ha caído o ha sufrido algún daño; f) cuando el producto presenta un cambio marcado en su rendimiento; esto indica que necesita mantenimiento.
20. **Piezas de reemplazo:** Cuando se requieren piezas de reemplazo, asegúrese de que el servicio técnico haya utilizado las piezas de reemplazo especificadas por el fabricante o que posean las mismas características que la pieza original. Las sustituciones no autorizadas pueden provocar incendio, descarga eléctrica u otros riesgos.
21. **Controles de seguridad:** Una vez completado el servicio o las reparaciones de este producto, solicite al servicio técnico que realice controles de seguridad para asegurar que se encuentra en condición de funcionamiento correcto.
22. **Montaje de pared o techo:** El producto debe montarse a una pared o techo sólo según lo recomiende el fabricante.
23. **Calor:** El producto debe ubicarse lejos de fuentes de calor tales como radiadores, rejillas de aire caliente, estufas u otros productos (incluidos amplificadores) que produzcan calor.

Avisos Legales y de Marcas Registradas

“Realizado para iPod” significa que un accesorio electrónico ha sido diseñado para conectarse específicamente a un iPod y ha sido certificado por el promotor para cumplir con las disposiciones de Apple.

Apple no se responsabiliza del funcionamiento de este dispositivo o del cumplimiento de las normas reglamentarias y de seguridad.

Coby es una marca comercial registrada de Coby Electronics Corporation. iPod es una marca comercial de Apple Inc., registrada en los Estados Unidos y otros países. Todas las demás marcas registradas y logotipos pertenecen a sus respectivos propietarios, salvo que se indique lo contrario.

↘ Resolución de Problemas y Soporte

Si tiene algún problema con este dispositivo, verifique nuestro sitio web en www.cobyusa.com para obtener respuestas a preguntas frecuentes (FAQ) y las actualizaciones de productos. Si estos recursos no resuelven el problema, por favor, póngase en contacto con Soporte Técnico.

Dirección	<i>Coby Electronics Technical Support</i> 150 Knowlton Way Savannah, Georgia 31407
Email	techsupport@cobyusa.com
Web	www.cobyusa.com
Teléfono	800-727-3592: De Lun–Vie, 8:30–21:00 EST Sab, 9:00–17:30 EST 718-416-3197: De Lun–Vie de, 8:00–17:30 EST

Si tiene problemas con el sistema de parlantes (por ejemplo: no tiene sonido), verifique lo siguiente:

- ✦ Asegúrese de que el cable de alimentación esté conectado adecuadamente a la unidad y a la toma de pared.

- ✦ Asegúrese de que la unidad se haya encendido.
- ✦ Asegúrese de que el volumen está configurado a un nivel audible.
- ✦ Asegúrese de que la fuente de audio haya sido seleccionada correctamente.
- ✦ Cuando reproduzca el iPod, asegúrese de que sea compatible con esta unidad y de que esté instalado el adaptador adecuado de base dock (suministrado por Apple).
- ✦ Cuando escuche la radio, asegúrese de que la frecuencia de radio haya sido seleccionada correctamente.
- ✦ Cuando utilice un dispositivo de audio auxiliar, asegúrese de que haya sido conectado adecuadamente al enchufe de entrada auxiliar con un cable de audio macho-a-macho de 3,5 mm.

El CSMP120 no enciende.

- ✦ Asegúrese de que la unidad haya sido encendida (configure el interruptor de encendido / función a la posición "ON").
- ✦ Asegúrese de que el adaptador CA esté conectado adecuadamente a una salida de alimentación CA de 120V/60Hz.

↘ Especificaciones

Alimentación	Adaptador CA de 120 V/60 Hz (CC 9V/60 Hz)
Sistema de sintonización de radio	AM: De 530 a 1710 KHz FM: De 88 a 108 MHz
Carga para iPod	De 5 V/500 mA
Compatibilidad de iPod *	Realizado para: iPod touch (2ª generación) iPod touch (1ª generación) iPod nano (4ª generación) iPod nano (3ª generación) iPod nano (2ª generación) iPod nano (1ª generación) iPod classic/iPod (5ª generación)
Entrada de audio	Entrada de línea auxiliar de 3,5 mm
Salida de audio	Parlantes estéreo
Alimentación de salida:	Total de 4 W (2 W x 2)

* Visite www.cobyusa.com para obtener información acerca las compatibilidades más recientes de iPod.

El diseño, las especificaciones y el manual están sujetos a cambios sin previa notificación.

↘ Table des Matières

MERCI.....	50
Contenu de la Boîte	50
Caractéristiques	50
L'APPAREIL EN UN COUP D'OEIL	51
COMMENT DÉMARRER.....	54
Alimentation CA.....	54
Batterie de Secours.....	54
Régler l'Heure de l'Horloge	55
Ecouter de la Musique	55
Pour Régler le Niveau du Volume	56
ECOUTER DE LA MUSIQUE (RADIO, IPOD, AUX)	57
Ecouter la Radio.....	57
Allumer la radio	57
Sélectionner la bande de signaux radioélectriques (AM, FM, ST)	57
Se sintoniser à une station radio.....	57

Ecouter un iPod®	58
Connecter votre iPod	58
Activer le mode iPod	59
Utiliser votre iPod	59
Ecouter un Dispositif Auxiliaire	59
Connecter votre dispositif	59
Activer le mode Aux	59
Utiliser votre dispositif Aux.....	59
UTILISATION DE LA MINUTERIE D'ALARME.....	60
Régler l'Heure d'Alarme	60
Activer ou Désactiver la Minuterie d'Alarme.....	60
Option de Réveil avec Avertisseur Sonore	60
Option de Réveil avec Musique	61
Lorsque l'Alarme Retentit	61
UTILISATION DE LA MINUTERIE DE SOMMEIL.....	62
AVIS DE SÉCURITÉ.....	63
DÉPANNAGE & ASSISTANCE.....	69
CARACTÉRISTIQUES	71

↘ Merci

Félicitations pour votre achat d'un réveil Coby. Ce manuel est conçu pour vous aider à facilement configurer et commencer à utiliser immédiatement votre nouveau réveil. Veuillez lire ce manuel attentivement et le garder pour référence ultérieure.

Contenu de la Boîte

- ✦ Réveil CRA-108i de Coby
- ✦ Adaptateur d'alimentation
- ✦ Manuel d'utilisation

Si l'un des éléments ci-dessus est manquant, veuillez contacter le revendeur auprès duquel vous avez acheté ce produit.



Ce paquet peut contenir des sacs en plastique ou d'autres matériaux qui posent un danger pour les enfants. Assurez-vous d'éliminer, en toute sécurité, tous les matériaux d'emballage après l'ouverture.

Caractéristiques

- ✦ Horloge numérique DEL 2" Jumbo
- ✦ Affichage avec deux niveaux d'intensité lumineuse
- ✦ Dock iPod universel recharge et lit votre musique iPod préférée
- ✦ Radio stéréo AM/FM
- ✦ Réveil avec minuterie sommeil/rappel d'alarme
- ✦ Réveil en musique ou avec une sonnerie
- ✦ Entrée audio de 3,5 mm pour utilisation avec n'importe quel dispositif audio portatif
- ✦ La sauvegarde d'horloge maintient l'heure en case de coupure de courant (batterie de 9V requise)

↘ L'Appareil en un Coup d'Oeil

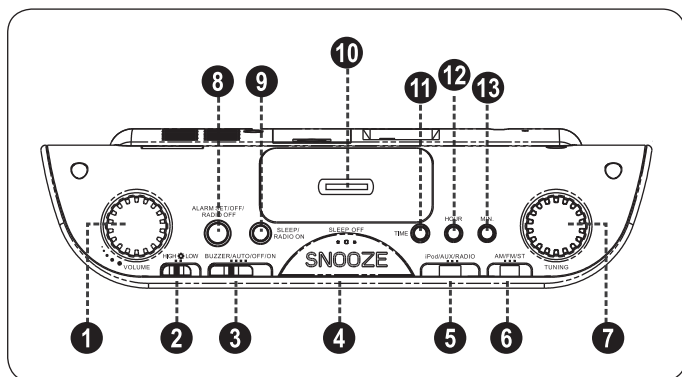

1. Cadran de Commande de Volume
Tournez pour régler le niveau sonore.
2. Commande d'Intensité d'Eclairage (Haut, Bas)
Réglez l'intensité de l'affichage d'horloge.
3. Bouton Marche/Arrêt/Fonction (Avertisseur Sonore, Automatique, Eteint, Allumé)
Réglez la fonction d'alarme, ou activez l'audio.

4. SNOOZE / SLEEP OFF

Snooze: Appuyez pour retarder l'alarme quand elle retentit.

Sleep Off: Appuyez pour éteindre la minuterie de mise en veille.

5. Bouton de Source Audio (iPod, Aux, Radio)
Réglez la source audio pour écouter votre iPod, un dispositif auxiliaire, ou la radio.

6. Bouton de Bande de Signaux Radioélectriques (AM, FM, FM stéréo)
Réglez la bande de signaux radioélectriques.

7. Cadran de Syntonisation Radio
Tournez pour vous syntoniser à une station radio.

8. ALARM SET / OFF / RADIO OFF

Alarm Set: Appuyez et maintenez appuyé pour régler la minuterie d'alarme.

Off: Appuyez pour éteindre l'alarme quand elle retentit.

Radio Off: Appuyez pour éteindre la radio.

9. SLEEP / RADIO ON

Sleep: Appuyez et maintenez appuyé pour régler la minuterie de sommeil.

Radio On: Allume la radio.

10. Connecteur de dock pour iPod

Connectez un iPod ici pour recharger et lire l'iPod.

11. TIME (HEURE)

Appuyez et maintenez appuyé pour régler l'heure de l'horloge

12. HOUR (LES HEURES)

Appuyez pour régler les heures de l'horloge/de l'alarme/de sommeil.

13. MIN (MINUTES)

Appuyez pour régler les minutes de l'horloge/de l'alarme/de sommeil.

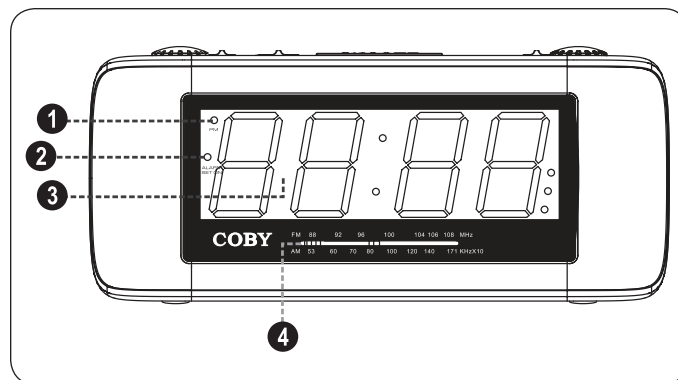

1. Indicateur AM/PM

Quand allumé, il indique que l'heure actuelle est PM (Après-Midi).

Quand éteint, il indique que l'heure actuelle est AM (Matin).

2. Indicateur de Réglage d'Alarme Activé

Quand allumé, il indique que la minuterie d'alarme est activée.

Quand éteint, il indique que la minuterie d'alarme est désactivée.

3. Affichage de l'horloge

4. Affichage de Syntonisation Radio

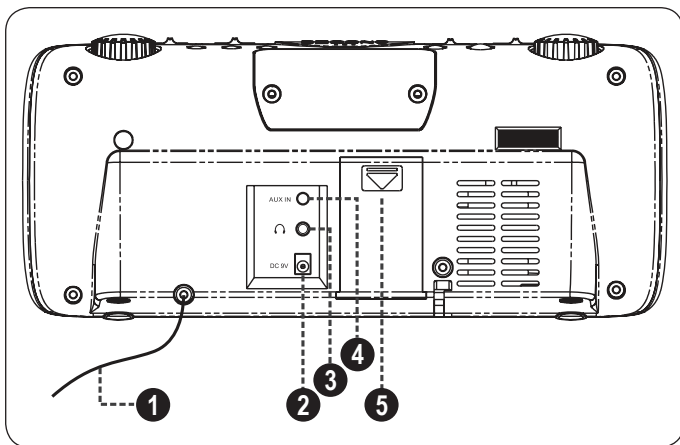

1. Antenne FM
2. Entrée d'Alimentation (CC 9V)
Connectez l'adaptateur de puissance inclus ici pour mettre l'appareil sous tension.
3. Entrée Ecouteurs
Connectez une paire d'écouteurs de 3,5mm ici.

4. Entrée Aux (AUX In)
Connectez un dispositif audio ici pour le lire en utilisant les haut-parleurs de l'appareil (câble mâle-à-mâle facultatif de 3,5mm requis).
5. Compartiment de batterie
Chargez une batterie de 9V pour sauvegarde d'horloge.

↘ Comment Démarrer

Alimentation CA

Cet appareil est alimenté par un adaptateur CA.

Connectez une extrémité de l'adaptateur CA inclus à la prise secteur CA 120V / 60Hz. Branchez l'autre extrémité à la prise d'Entrée d'Alimentation (CC 9V) située à l'arrière de l'appareil.



Ne branchez pas l'adaptateur de puissance dans une prise électrique autre que celle indiquée dans ce document et sur l'appareil au risque de provoquer un incendie ou un choc électrique.

Ne touchez pas la prise de courant si vous avez les mains mouillées. Vous risqueriez de vous électrocuter.

Batterie de Secours

La fonction de batterie de secours maintient l'heure d'horloge si le courant devrait être coupé. Quand le courant revient, la bonne heure sera affichée.

Le compartiment de batterie est situé sur l'arrière de l'appareil. Installez une batterie de 9V "006P" (non incluse) dans le compartiment de batterie.

Assurez-vous que les bornes de batterie positives (+) et négatives (-) correspondent aux marques dans le compartiment de batterie.



La fonction de batterie de secours ne mettra pas la radio, ni toutes autres fonctions, sous tension. Elle est seulement conçue pour maintenir l'heure de l'horloge.



La batterie utilisée dans cet appareil peut présenter un danger d'incendie ou de brûlure chimique si elle est malmenée. Ne pas démonter, incinérer ou chauffer la batterie.

Il y a un risque d'explosion si la batterie est remplacée par un type incorrect. Contactez le fabricant avant de remplacer la batterie.

Si l'appareil ne va pas être utilisé pendant une longue période de temps, enlevez la batterie pour éviter l'endommagement ou des blessures provenant d'une fuite possible.



L'indicateur PM (Après-Midi) s'allumera pour les heures de l'après-midi et s'éteindra pour les heures du matin (AM).

Ecouter de la Musique

1. Réglez l'interrupteur Marche/Arrêt/Fonction (Avertisseur Sonore, Auto, Off (éteint), On (allumé)) sur ON (Allumé).
2. Utilisez l'interrupteur de Source Audio (iPod, Aux, Radio) pour sélectionner une source audio.
 - ✧ Réglez l'interrupteur de Source Audio (iPod, Aux, Radio) sur iPod pour écouter votre iPod.
 - ✧ Réglez l'interrupteur sur Aux pour écouter un dispositif audio auxiliaire ; l'appareil doit être connecté à la prise d'Entrée Aux située à l'arrière de l'appareil.
 - ✧ Réglez l'interrupteur sur Radio pour écouter la radio.

Régler l'Heure de l'Horloge

Appuyez et maintenez appuyé le bouton TIME (HEURE). En maintenant appuyé le bouton TIME.

- ✦ Appuyez sur le bouton HOUR (HEURES) pour régler l'heure de l'horloge.
- ✦ Appuyez sur le bouton MINUTE (MINUTE) pour régler les minutes de l'horloge.

Pour Régler le Niveau du Volume

- ✦ Tournez le bouton de volume dans le sens des aiguilles d'une montre pour baisser le niveau du volume.
- ✦ Tournez le bouton de volume dans le sens inverse des aiguilles d'une montre pour augmenter le niveau du volume.

↘ Ecouter de la Musique (Radio, iPod, Aux)

Écoutez des émissions radio AM/FM, ou écoutez votre iPod ou d'autres dispositifs auxiliaires.

Ecouter la Radio

Allumer la radio

1. Réglez l'interrupteur de Source Audio sur RADIO.
2. Réglez l'interrupteur Marche/Arrêt/Fonction sur ON (Allumé).

Sélectionner la bande de signaux radioélectriques (AM, FM, ST)

Réglez l'interrupteur de Bande de Signaux Radioélectriques sur l'une des positions suivantes.

- ✦ AM : Écoutez des émissions radio AM.
- ✦ FM : Écouter des émissions radio FM en mono. Choisissez FM si le signal d'émission est faible.
- ✦ ST : Écouter des émissions radio FM en stéréo. Choisissez ST pour la meilleure qualité sonore.

Se syntoniser à une station radio

Tournez le bouton de Syntonisation de Radio (Radio Tuning) pour vous syntoniser à une station radio. Ajustez les antennes comme nécessaire.

- ✦ Antenne FM : Allongez le fil d'antenne FM situé à l'arrière de l'appareil et positionnez-le pour une réception optimale.
- ✦ Antenne AM : L'antenne AM est intégrée dans l'appareil. Si vous avez des difficultés à recevoir une station AM, repositionnez l'appareil.



Le fonctionnement de la radio sur une surface métallique peut nuire à la réception.

Ne placez pas l'appareil à proximité d'aimants forts tels que ceux utilisés dans les téléviseurs, enceintes, etc. sous peine de faire sauter la fréquence.

Ecouter un iPod®

Si vous avez un iPod, vous pouvez le lire et le charger avec le connecteur de dock intégré pour iPod.

Cet appareil prend en charge les modèles d'iPod suivants.

Fabriqué pour :

iPod touch (2ème génération)

iPod nano (3ème génération)

iPod classic

iPod touch (1ère génération)

iPod nano (2ème génération)

iPod (5ème génération)

iPod nano (4ème génération)

iPod nano (1ère génération)

Connecter votre iPod

L'iPod ne vient pas qu'en une seule taille ou forme. Le Dock Universel dispose d'un seul moyen élégant pour connecter n'importe quel iPod avec un connecteur de dock à votre accessoire iPod. L'iPod rentre dans le Dock Universel à travers l'utilisation de fiches interchangeable appelées Adaptateurs de Dock.

1. Si vous avez un Adaptateur de Dock, appuyez doucement sur l'adaptateur dans la Baie de Connecteur de Dock encastrée. (Les Adaptateurs de Dock sont fournis par Apple avec leurs récents modèles iPod.)
2. Branchez doucement votre iPod sur le Connecteur de Dock. Lorsque votre iPod est correctement connecté, l'icône de Puissance sur votre écran d'iPod devrait indiquer qu'il est branché et en train de se recharger.

Activer le mode iPod

1. Réglez l'interrupteur de Source Audio sur iPod.
2. Réglez l'interrupteur Marche/Arrêt/Fonction sur ON (Allumé).

Utiliser votre iPod

- ✦ Utilisez les commandes disponibles sur votre iPod (par exemple, lire/pause, passer au suivant/précédent, parcourir les menus).
- ✦ Tournez le bouton de volume du CSMP120 pour régler le niveau du volume.

Ecouter un Dispositif Auxiliaire

Si vous avez un appareil avec une prise casque de 3,5 mm (par exemple, un lecteur CD, lecteur MP3), vous pouvez le lire à travers les haut-parleurs de cet appareil.



Vous aurez besoin d'un câble audio mâle-à-mâle de 3,5 mm (facultatif) pour utiliser cette fonction.

Connecter votre dispositif

En utilisant un câble audio mâle-à-mâle de 3,5mm (facultatif), connectez la prise de Sortie Ecouteurs de l'appareil à la prise d'Entrée Aux située à l'arrière du CSMP120.

Activer le mode Aux

1. Réglez l'interrupteur de Source Audio sur AUX.
2. Réglez l'interrupteur Marche/Arrêt/Fonction sur ON (Allumé).
3. Utilisez les commandes de l'appareil Aux pour l'allumer.

Utiliser votre dispositif Aux

- ✦ Utilisez les commandes disponibles sur votre appareil Aux (par exemple, lire/pause, passer au suivant/précédent, parcourir les menus).
- ✦ Si possible, réglez le niveau de volume de l'appareil Aux à environ 80%, puis tournez le bouton de Commande de Volume du CSMP120 pour ajuster encore plus le niveau du volume.

Utilisation de la Minuterie d'Alarme

Régler l'Heure d'Alarme

Réglez l'Heure d'Alarme pour que l'appareil retentisse à l'heure réglée.

Appuyez et maintenez appuyé le bouton ALARM SET/OFF/RADIO OFF (REGLAGE D'ALARME/ARRET/ARRET RADIO). En maintenant le bouton appuyé :

- ✦ Appuyez sur le bouton HOUR (HEURES) pour régler l'heure d'alarme.
- ✦ Appuyez sur le bouton MINUTE (MINUTE) pour régler les minutes d'alarme.



L'indicateur PM (Après-Midi) s'allumera pour les heures de l'après-midi et s'éteindra pour les heures du matin (AM).

Activer ou Désactiver la Minuterie d'Alarme

Pour activer la Minuterie d'Alarme, réglez l'interrupteur Marche/Arrêt/Fonction (Avertisseur Sonore, Auto, Off (Eteint), On (Allumé)) sur BUZZER (AVERTISSEUR SONORE) ou AUTO (AUTOMATIQUE).

Pour désactiver la Minuterie d'Alarme, réglez l'interrupteur sur OFF (ETEINT).

Option de Réveil avec Avertisseur Sonore

Réglez l'interrupteur Marche/Arrêt/Fonction sur BUZZER (AVERTISSEUR SONORE) pour que l'alarme émette un bip à l'heure réglée.

Il n'est pas nécessaire de régler le niveau de volume.

Option de Réveil avec Musique

1. Réglez l'interrupteur Marche/Arrêt/Fonction sur AUTO (AUTOMATIQUE) pour que l'alarme allume la radio à l'heure réglée.
2. Réglez l'interrupteur de Source Audio (iPod, Aux, Radio) sur RADIO pour vous réveiller avec la radio.
 - ✧ Veillez à ce que la radio soit syntonisée à une station.
 - ✧ Bien que cela ne soit pas recommandé, vous pouvez régler l'interrupteur sur iPod ou Aux pour vous réveiller avec l'iPod ou le dispositif Auxiliaire, respectivement. Pour ce faire, un iPod ou un appareil auxiliaire doit être connecté à l'unité et doit être en train d'être lu.
3. Réglez le Bouton de Volume à un niveau qui vous réveillera lorsque l'alarme sonne.

Lorsque l'Alarme Retentit

Quand la minuterie d'alarme retentit à l'heure réglée :

- ✦ Appuyez sur le bouton Snooze (Rappel d'Alarme) pour retarder temporairement la minuterie. L'alarme sonnera de nouveau après environ 9 minutes.
- ✦ Appuyez sur le bouton Alarm Set (Réglage Alarme)/Off (Arrêt)/Radio Off (Arrêt Radio) pour désactiver l'alarme pour la journée. (L'alarme retentira de nouveau le jour d'après.)
- ✦ Réglez l'interrupteur Marche/Arrêt/Fonction sur OFF (Arrêt) pour complètement désactiver l'alarme.

Utilisation de la Minuterie de Sommeil

Réglez la Minuterie de Sommeil (Sleep Timer) pour qu'elle éteigne automatiquement l'appareil pour vous permettre de vous endormir avec de la musique.



La minuterie de sommeil ne marchera pas si l'interrupteur Marche/Arrêt/Fonction est réglé sur ON (Allumé).

1. Réglez l'interrupteur Marche/Arrêt/Fonction sur BUZZER (AVERTISSEUR SONORE), AUTO (AUTOMATIQUE), ou OFF (Eteint).
2. Réglez l'interrupteur de Source Audio pour écouter l'iPod, le dispositif Auxiliaire, ou la Radio.
3. Appuyez sur le bouton Sleep (Sommeil)/Radio On (Radio Allumée) pour activer la minuterie de sommeil.
 - ✧ La minuterie par défaut est réglée pour 59 minutes (0:59).

4. Pour ajuster la minuterie de sommeil, appuyez et maintenez appuyé le bouton Sleep (Sommeil)/Radio On (Radio Allumée), et ensuite :
 - ✧ Appuyez sur le bouton HOUR (HEURES) pour ajouter une heure à la minuterie de sommeil.
 - ✧ Appuyez sur le bouton MIN (MINUTES) pour soustraire une minute de la minuterie de sommeil.



L'appareil s'éteindra automatiquement quand la minuterie arrive à "0:00".



Le compte de minuterie maximum est une heure et cinquante-neuf minutes (1:59).

Pour annuler la minuterie de sommeil, appuyez sur le bouton Sleep Off/Snooze (Sommeil Désactivé/ Rappel d'Alarme).

⚡ Avis de Sécurité

	CAUTION WARNING: SHOCK HAZARD. DO NOT OPEN. AVIS: RISQUE DE CHOC ELECTRIQUE. NE PAS OUVRIR	
ATTENTION : POUR RÉDUIRE LES RISQUES D'INCENDIE ET DE CHOC ÉLECTRIQUE, NE PAS ENLEVER LE COUVERCLE (OU LA PARTIE AU DOS) DE L'APPAREIL. CONTACTEZ UNIQUEMENT UN TECHNICIEN SPÉCIALISÉ.		



Le symbole en forme d'éclair fléché placé dans un triangle équilatéral informe l'utilisateur de la présence de "tensions dangereuses" non isolées au sein du boîtier du produit dont l'amplitude peut constituer un risque de décharge électrique.



Le point d'exclamation placé dans un triangle équilatéral informe l'utilisateur que des instructions d'utilisation et de maintenance importantes sont fournies dans la documentation qui accompagne le produit.

Information client :

Notez ci-après le numéro de série situé sur l'appareil. Conservez ces informations pour pouvoir vous y référer ultérieurement.

Numéro du modèle _____

Numéro de série _____

AVERTISSEMENT : Afin d'éviter tout risque d'incendie ou de décharge électrique, n'exposez pas cet appareil à la pluie ou à l'humidité. Le boîtier renferme des tensions élevées dangereuses. N'ouvrez pas le boîtier de l'appareil.

MISE EN GARDE : Afin d'éviter toute décharge électrique, alignez la broche large de la fiche en face de l'orifice large de la prise électrique et insérez-la complètement.

Protégez votre audition : Les spécialistes de l'audition déconseillent l'utilisation prolongée d'écouteurs stéréo à un niveau de volume élevé. L'écoute à un niveau de volume élevé constant peut provoquer des pertes auditives. Si vous souffrez de bourdonnements dans les oreilles ou de perte d'audition, arrêtez d'utiliser les écouteurs et consultez votre médecin.



Pour de plus amples informations sur le recyclage ou la mise au rebut de ce produit, veuillez contacter les autorités locales ou les représentants de l'EIA (Alliance des industries du secteur de l'électronique) : www.eiae.org.

Déclaration FCC :

Cet appareil est conforme avec la section 15 des Règles FCC. Le fonctionnement est sujet aux deux conditions suivantes :

- (1) Cet appareil ne peut causer d'interférences dangereuses, et
- (2) Cet appareil doit accepter toute interférence, y compris une interférence pouvant causer une action non souhaitée.

Remarque : Cet équipement a été testé et déclaré conforme aux limites de la classe B des équipements digitaux, conformément à la section 15 des Règles FCC. Ces limites sont conçues pour fournir une protection raisonnable contre les interférences nuisibles dans une installation résidentielle. Cet équipement génère, utilise et émet des ondes radioélectriques qui peuvent, s'il n'est pas installé et exploité conformément aux instructions fournies, créer des interférences néfastes avec les transmissions radio. Toutefois, nous ne pouvons garantir l'absence d'interférences dans une installation donnée. En cas d'interférences néfastes, ce que vous pouvez vérifier en éteignant et en rallumant l'équipement, tentez d'y remédier en appliquant une ou plusieurs des mesures suivantes :

- Réorientez ou déplacez l'antenne de réception.
- Augmentez la distance séparant l'équipement du récepteur.
- Branchez l'équipement dans une prise de courant située sur un circuit différent de celui auquel est raccordé le récepteur.
- Consultez votre représentant en ventes ou un technicien qualifié.

L'utilisation de câbles électriques protégés est requise pour être conforme aux limites de la classe B et la sous-partie B de la section 15 des règles FCC.

Ne pas effectuer de changements ou de modifications à cet appareil, à moins que cela ne soit indiqué dans ce manuel. Si de telles modifications devaient être faites, il faudra peut-être que vous arrêtiez d'utiliser cet appareil.

Consignes de Sécurité Importantes

1. Lisez les directives : Veuillez lire l'intégralité des consignes de sécurité et d'utilisation avant de mettre l'appareil en service.
2. Conservez ces directives : Vous devriez conserver ce manuel pour référence future.
3. Tenez compte de ces avertissements : Vous devriez respecter tous les avertissements et toutes les instructions pour ce produit.
4. Suivez les instructions : Vous devez suivre toutes les directives d'utilisation.
5. Nettoyage : Débranchez ce produit avant de le nettoyer. Ne pas utiliser de nettoyeurs liquides ou en aérosol. Utilisez un chiffon humide pour nettoyer.
6. Attaches : N'utilisez que les attaches recommandées par le fabricant. L'utilisation d'autres attaches pourrait être dangereuse.
7. Eau et humidité : N'utilisez pas ce produit à proximité d'une source d'humidité, notamment près d'une baignoire, d'un lavabo, d'un évier de cuisine ou de buanderie, dans un sous-sol humide ou près d'une piscine ou endroits analogues.
8. Accessoires : N'installez pas cet appareil sur un chariot, un guéridon, un trépied, une table ou tout autre support instable. Installez-le uniquement sur un chariot, un guéridon, un trépied, une table ou tout autre support recommandé par le fabricant ou vendu avec l'appareil. Le montage du produit doit s'effectuer conformément aux instructions du fabricant et au moyen d'accessoires de montage recommandés par ce dernier.
9. Si vous installez l'appareil sur un chariot, déplacez ce dernier avec précaution. Des arrêts brutaux, une trop forte poussée ou des surfaces inégales risquent de renverser le chariot et l'appareil.
10. Ventilation : Les fentes et ouvertures du boîtier sont prévues pour la ventilation afin d'assurer le fonctionnement fiable du produit et de le protéger contre une éventuelle surchauffe. Ces ouvertures ne devraient jamais être bloquées par un lit, un canapé, un tapis ou similaire. Ce produit ne devrait jamais être posé sur une installation murale, comme une étagère, à moins que la ventilation ne soit adéquate et que les instructions du fabricant n'aient été suivies.
11. Sources de courant : Branchez systématiquement cet appareil sur une source d'alimentation du type indiqué sur l'étiquette signalétique. Si vous n'êtes pas certain du type de courant, demandez à votre représentant commercial ou à votre compagnie d'électricité. Pour les produits fonctionnant avec une pile ou autres sources, veuillez consulter les instructions.



12. Mise à la terre ou polarisation : Ce produit peut être équipé d'une fiche secteur polarisée pour courant alternatif doté d'une lame plus grande que l'autre. Cette fiche s'insère dans la prise électrique uniquement dans un sens. Il s'agit d'une mesure de sécurité. Si vous ne parvenez pas à insérer complètement la fiche dans la prise, essayez d'inverser le sens de la fiche. Si la fiche ne s'insère toujours pas, contactez un électricien pour qu'il remplace la prise obsolète. Ne retirez pas le dispositif de sécurité de la fiche polarisée.
13. Protection du câble d'alimentation : Les câbles d'alimentation doivent être acheminés de façon à ce qu'ils ne soient pas piétinés ou comprimés par des objets placés au dessus ou contre eux, en particulier au niveau des fiches, prises de courant et à l'endroit où les cordons sortent de l'appareil.
14. Protection pour fiche de branchement : Cet appareil peut être équipé d'une fiche de branchement munie d'une protection contre les surcharges. Il s'agit d'une mesure de sécurité. Consultez le mode d'emploi pour savoir comment remplacer ou réinitialiser le dispositif de protection. Lorsque le remplacement de la fiche s'avère nécessaire, assurez-vous que le technicien utilise une fiche de rechange possédant la même protection contre les surcharges que celle d'origine ou correspondant aux recommandations du fabricant.
15. Mise à la terre d'une antenne extérieure : Si l'appareil est relié à une antenne extérieure, assurez-vous que cette dernière est branchée sur une prise électrique de terre afin d'assurer une protection contre les surtensions et les décharges d'électricité statique. L'article 810 du Code électrique national (CEN) américain et l'article 70 du Code électrique canadien (ANSI/NFPA) fournissent des informations concernant une mise à la terre adéquate du mât et de la structure de support, la mise à la terre du câble d'entrée vers une unité de décharge de l'antenne, la connexion aux électrodes de mise à la terre et les caractéristiques requises pour l'électrode de mise à la terre (voir schéma).

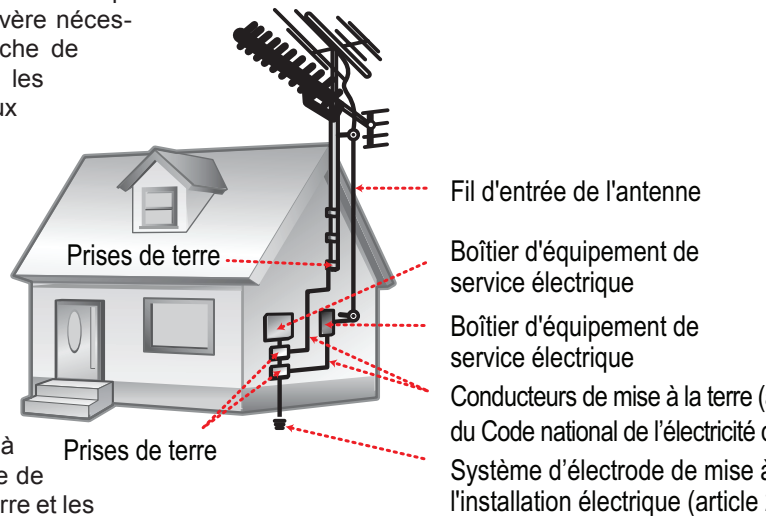

16. **Surcharge** : Ne pas faire de multiples branchements dans les prises, avec les rallonges électriques ou des multiprises car cela pourrait entraîner un incendie ou une électrocution.
17. **Insertion d'objet ou de liquide** : N'insérez jamais d'objets de quelque sorte que ce soit dans cet appareil par le biais des fentes car ils pourraient entrer en contact avec des points de voltage ou court-circuiter des éléments, provoquant ainsi un risque d'incendie ou de choc électrique. Ne jamais renverser de liquide sur cet appareil.
18. **Maintenance** : Ne tentez pas de réparer ce produit vous-même. Ouvrir ou enlever l'enveloppe du produit pourrait vous exposer à un voltage dangereux ou à d'autres risques. Ne faire appel qu'à des professionnels qualifiés.
19. **Dégâts requérant des réparations** : Débranchez cet appareil et confiez-le à un professionnel qualifié dans les cas de figure suivants : a) le cordon d'alimentation est endommagé ou la prise est défectueuse ; b) du liquide s'est déversé dans l'appareil ou des objets s'y sont glissés ; c) l'appareil est entré en contact avec de la pluie ou de l'eau ; d) l'appareil ne fonctionne pas correctement bien que les consignes d'installation aient été respectées. Effectuez uniquement les réglages indiqués dans les consignes d'installation car d'autres réglages incorrects risquent de provoquer des dommages nécessitant la plupart du temps l'intervention prolongée d'un technicien qualifié pour restaurer le fonctionnement normal du produit ; e) l'appareil est tombé ou endommagé ; f) l'appareil vous semble nettement moins performant qu'auparavant, indiquant ainsi la nécessité de recourir à une réparation.
20. **Pièces détachées** : Si des pièces détachées sont requises, assurez-vous que le technicien utilise les mêmes pièces que le fabricant ou des pièces ayant les mêmes caractéristiques que les originales. Des substitutions non autorisées pourraient causer un incendie, une électrocution ou autres dangers.
21. **Contrôle de routine** : Si des réparations ont été effectuées sur ce produit, demandez au technicien de faire les contrôles de sécurité recommandés par le fabricant afin de déterminer que l'appareil est en bonne condition de fonctionnement.
22. **Montage mural ou au plafond** : Si vous montez ce produit sur un mur ou un plafond, conformez-vous aux recommandations du fabricant.
23. **Chaleur** : N'installez pas ce produit près de sources de chaleur, notamment des radiateurs, des bouches de chauffage, des poêles ou d'autres appareils générant de la chaleur (y compris des amplificateurs).

Avis Juridique et de Marque Commerciale

« Fabriqué pour iPod » signifie qu'un accessoire électronique a été conçu pour la connexion spécifique à iPod et a été certifié par le fabricant pour répondre aux normes de performance d'Apple.

Apple n'est pas responsable du fonctionnement de cet appareil ou de sa conformité avec les normes de sécurité et de réglementation.

Coby est une marque déposée de Coby Electronics Corporation. Ipod est une marque déposée de Apple Inc., enregistrée aux USA et dans d'autres pays. Toutes les autres marques déposées et logos appartiennent à leurs détenteurs respectifs, sauf indication contraire.

↘ Dépannage & Assistance

Si vous rencontrez un problème avec cet appareil, consultez notre site Internet www.cobyusa.com pour vérifier la disponibilité des mises à jour de micrologiciels et les FAQ (Questions les plus fréquemment posées). Si ces ressources ne vous aident pas à résoudre le problème, veuillez contacter le service d'assistance technique.

Adresse	<i>Coby Electronics Technical Support</i> 150 Knowlton Way Savannah, Georgia 31407
Courriel	techsupport@cobyusa.com
Internet	www.cobyusa.com
Téléphone	800-727-3592: Lun–Ven, 8:30–21:00 EST Sam, 9:00–17:30 EST 718-416-3197: Lun–Ven, 8:00–17:30 EST

En cas de problèmes de fonctionnement de vos haut-parleurs (ex, aucun son), veuillez procéder comme suit :

- ✦ Veillez à ce que le cordon d'alimentation soit correctement connecté à l'unité et à la prise murale.
- ✦ Vérifiez que l'appareil a été mis en marche.

- ✦ Veillez à ce que le volume soit réglé à un niveau sonore audible.
- ✦ Assurez-vous d'avoir choisi la bonne source audio.
- ✦ Lors de la lecture de l'iPod, assurez-vous que l'iPod est compatible avec cette unité, et que le bon adaptateur de dock (fournis par Apple) est installé.
- ✦ Lorsque vous écoutez la radio, assurez-vous que la bonne fréquence radio est sélectionnée.
- ✦ Lorsque vous utilisez un dispositif audio auxiliaire, assurez-vous qu'il a été connecté correctement à la prise d'Entrée AUX avec un câble audio mâle-à-mâle de 3,5mm.

Le CSMP120 ne s'allume pas.

- ✦ Veillez à ce que l'appareil soit sous tension (réglez l'interrupteur Marche/Arrêt/Fonction sur la position « ON » (Allumé)).
- ✦ Veillez à ce que l'adaptateur CA soit correctement branché à une prise d'alimentation CA de ~ 120V/60Hz.

↘ Caractéristiques

Alimentation	Adaptateur CA 120 V/60 Hz (CC 9 V/60 Hz)
Système de Syntonisation Radio	AM : 530–1710 KHz FM : 88–108 MHz
Chargeur iPod	5 V / 500 mA
Compatibilité iPod*	Fabriqué pour : iPod touch (2ème génération) iPod touch (1ère génération) iPod nano (4ème génération) iPod nano (3ème génération) iPod nano (2ème génération) iPod nano (1ère génération) iPod classicPod (5ème génération)
Entrée audio	Entrée Auxiliaire (Haut Niveau) de 3,5 mm
Sortie Audio	Haut-parleurs stéréo
Alimentation de sortie	4 W total (2 W x 2)

* Veuillez visiter www.cobyusa.com pour les dernières informations de compatibilité iPod.

La conception, les caractéristiques et le manuel sont sujets à modifications sans préavis.

Coby Electronics Corp.

1991 Marcus Ave, Suite 301
Lake Success, NY 11042

www.cobyusa.com
www.ecoby.com

Coby is a registered trademark of Coby Electronics Corporation.
Printed in China.

COBY es la marca registrada de COBY Electronics Corporation.
Imprimido en China.

Coby est une marque de fabrique de Coby Electronics Corporation.
Imprimé en Chine.

CSMP120

IB v1.0

Free Manuals Download Website

<http://myh66.com>

<http://usermanuals.us>

<http://www.somanuals.com>

<http://www.4manuals.cc>

<http://www.manual-lib.com>

<http://www.404manual.com>

<http://www.luxmanual.com>

<http://aubethermostatmanual.com>

Golf course search by state

<http://golfingnear.com>

Email search by domain

<http://emailbydomain.com>

Auto manuals search

<http://auto.somanuals.com>

TV manuals search

<http://tv.somanuals.com>