

Operator's Manual



3.8 Amp Motor
12 Inch Cutting Path / 0.065 In. Line
ELECTRIC WEEDWACKER®

Model No.
358.745340

- **Safety**
- **Assembly**
- **Operation**
- **Maintenance**
- **Español, p. 11**

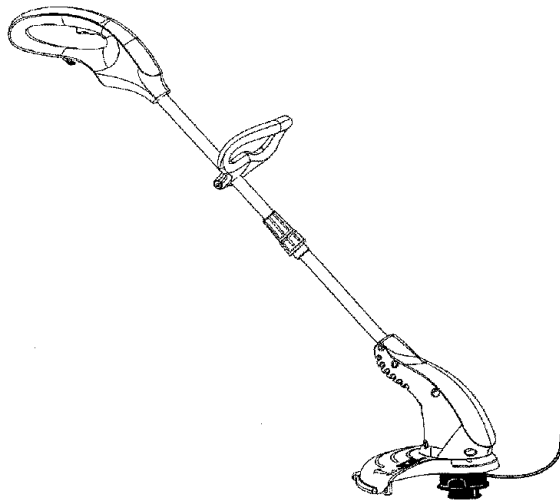

WARNING:

Read and follow all Safety Rules and Operating Instructions before first use of this product.



For answers to your questions about this product:
Call 7 am-7 pm, Mon-Sat; Sun, 10 am-7 pm

1-800-235-5878 (Hours listed are Central Time)

Sears, Roebuck and Co., Hoffman Estates, IL 60179 U.S.A.

545082934 9/12/06

TABLE OF CONTENTS

Warranty Statement	2	Parts Available	9
Safety Rules	2	Storage	9
Assembly	5	Troubleshooting Table	10
Operation	6	Spanish	11
Maintenance	8	Parts Ordering	Back Cover
Service & Adjustments	8		

LIMITED WARRANTY STATEMENT

ONE YEAR FULL WARRANTY ON CRAFTSMAN ELECTRIC WEEDWACKER® LINE TRIMMER

When used and maintained according to the operator's manual, if this product fails due to a defect in material or workmanship within one year from the date of purchase, return it to any Sears store or other Craftsman outlet in the United States for free replacement. This warranty does not include the nylon line, which is an expendable part.

This warranty applies for only 30 days from purchase date if this product is used for commercial or rental purposes.

This warranty gives you specific legal rights, and you may also have other rights which vary from state to state.

Sears, Roebuck and Co., Hoffman Estates, IL 60179

SAFETY RULES

⚠ WARNING: When using electric gardening appliances, basic safety precautions must always be followed to reduce the risk of fire, electric shock, and serious injury. Read and follow all instructions.



SAFETY INFORMATION
ON THE UNIT

This power unit can be dangerous! Operator is responsible for following the warnings and instructions in this manual and on the unit. Read entire operator's manual before using unit! Be thoroughly familiar with the controls and the proper use of the unit. Restrict the use of this unit to persons who read, understand, and follow unit and manual warnings and instructions. Never allow children to operate this unit. Close attention is necessary when used near children.

⚠ DANGER: Never use blades or flailing devices. Unit is designed for line trimmer use only. Use of any other accessories or attachments will increase the risk of injury.



⚠ WARNING: Trimmer line throws objects violently. You and others can be blinded/injured. Wear safety glasses, boots, and leg protection. Keep body parts clear of rotating line.

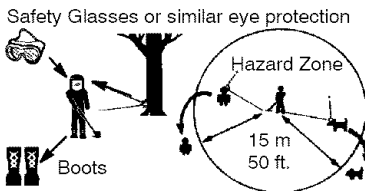

Keep children, bystanders, and animals 50 feet (15 meters) away. If approached stop unit immediately.

If situations occur which are not covered in this manual, use care and good judgement. If you need assistance, call 1-800-235-5878.

OPERATOR SAFETY

- Dress properly. Always wear safety glasses or similar eye protection when operating, or performing maintenance on your unit. (Safety glasses are available.) Always wear face or dust mask if operation is dusty. Always wear heavy, long pants, long sleeves, boots, and gloves. Do not go barefoot or wear sandals.

- Secure hair above shoulder length. Secure or remove loose clothing and jewelry or clothing with loosely hanging ties, straps, tassels, etc. They can be caught in moving parts.
- Being fully covered also helps protect you from debris and pieces of toxic plants thrown by spinning line.
- Stay Alert. Do not operate unit when you are tired, ill, upset or under influence of alcohol, drugs, or medication. Watch what you are doing; use common sense.
- Avoid unintentional starting of the unit. Never carry unit with your finger on the switch. Be sure the switch is in the OFF position and never touch the switch when connecting extension cord.

ELECTRICAL SAFETY

⚠ WARNING: Avoid a dangerous environment. To reduce the risk of electrical shock, do not use in rain, in damp or wet locations, or around swimming pools, hot tubs, etc. Do not expose to snow, rain, or water to avoid the possibility of electrical shock.

- Use a voltage supply as shown on unit.
- Avoid dangerous situations. Do not use in the presence of flammable liquids or gases to avoid creating a fire or explosion and/or causing damage to unit.
- To reduce the risk of electrical shock, this equipment has a polarized plug (one blade is wider than the other) and will require the use of a polarized extension cord. The appliance plug will fit into a polarized extension cord only one way. If the plug does not fit fully into the extension cord, reverse the plug. If the plug still does not fit, obtain a correct polarized extension cord. A polarized extension cord will require the use of a polarized wall outlet. This plug will fit into the polarized wall outlet only one way. If plug does not fit fully into the wall outlet, reverse the plug. If it still does not fit, contact a qualified electrician to install the proper wall outlet. Do not change the equipment plug, extension cord receptacle, or extension cord plug in any way.
- To reduce risk of electrical shock, use extension cords specifically marked as suitable for outdoor appliances having electrical rating not

less than the rating of unit. Cord must be marked with suffix "W-A" (in Canada "W"). Make sure your extension cord is in good condition. Inspect extension cord before use and replace if damaged. Do not use a damaged cord. Cord insulation must be intact with no cracks or deterioration. Plug connectors must be undamaged. An undersized extension cord will cause a drop in line voltage resulting in loss of power and overheating. If in doubt, use the next heavier gauge. The lower the gauge number, the heavier the cord (see SELECT AN EXTENSION CORD in the OPERATION section).

- Do not use multiple cords.
- Do not abuse cord. Never carry the unit by the extension cord or yank extension cord to disconnect unit.
- Use cord retainer to prevent disconnection of extension cord from unit and possible damage to the unit due to plug movement (see ATTACH THE EXTENSION CORD TO YOUR TRIMMER in the OPERATION section).
- Do not use the unit if the switch does not turn the unit on and off properly. Repairs to the switch must be made by your Sears Service Center.
- Keep the extension cord clear of operator and obstacles at all times. Do not expose cords to heat, oil, water, or sharp edges.
- To avoid the possibility of electric shock, avoid body contact with any grounded conductor, such as metal fences or pipes.
- Ground Fault Circuit Interrupter (GFCI) protection should be provided on circuit or outlet to be used. Receptacles are available having built-in GFCI protection and may be used for this measure of safety.

UNIT SAFETY

- Inspect unit before use. Replace damaged parts. Make sure all handles, guards, and fasteners are in place and securely fastened. Parts that are damaged must be repaired or replaced by a Sears Service Center. These include head parts that are cracked, or chipped, guards, and any other part that is damaged.
- Do not repair unit yourself.
- Use only 0.065 in. (1.65 mm) diameter recommended trimmer line (see USER REPLACEABLE SERVICE PARTS in the SERVICE AND ADJUST-

MENTS section). Never use wire, rope, string, etc.

- Use specified trimmer spool. Make sure spool is properly installed and all parts are securely fastened.
- Use only Craftsman® replacement parts and accessories as recommended.

CUTTING SAFETY

⚠ WARNING: Inspect area to be cut. Remove objects (rocks, broken glass, nails, wire, string, etc.) which can be thrown or become entangled in cutting head.

- Do not overreach or stand on unstable support. Keep firm footing and balance.
- Keep the cutting head below waist level. Do not raise handles above your waist. Cutting head can come dangerously close to your body.
- Keep away from cutting head and spinning line.
- Use unit properly. Use only for trimming, scalping, and mowing. Do not force unit. It will do the job better and with less risk of injury at the rate for which it was designed.
- Use only in daylight or in good artificial light.

MAINTENANCE SAFETY

⚠ WARNING: Disconnect unit from the power supply before performing maintenance, or when changing trimmer line.

- Maintain unit according to recommended procedures. Keep cutting line at proper length. Follow instructions for changing trimmer line.
- Have all service and maintenance not explained in this manual performed by a Sears Service Center to avoid creating a hazard.
- Never douse or squirt the unit with water or any other liquid. Clean unit and labels with a damp sponge. Keep handles dry, clean, and free from oil and grease.
- Keep the air vents clean and free of debris to avoid overheating the motor. Clean after each use.

TRANSPORTING AND STORAGE

- Stop the unit and disconnect the power source when not in use.
- Carry the unit with motor stopped.
- Store the unit so the line limiter blade (on underside of shield) cannot cause injury.
- Store unit indoors in a high, dry place out of the reach of children. Store unit unplugged.
- Do not hang unit so that the trigger switch is depressed.

DOUBLE INSULATION CONSTRUCTION

This unit is double insulated to help protect against electric shock. Double insulation construction consists of two separate "layers" of electrical insulation instead of grounding.

Tools built with this insulation system are not intended to be grounded. No grounding means is provided on this unit, nor should a means of grounding be added to this unit. As a result, the extension cord used with your unit can be plugged into any standard 120 volt electrical outlet.

Safety precautions must be observed when operating any electrical tool. The double insulation system only provides added protection against injury resulting from an internal electrical insulation failure.

⚠ WARNING: All electrical repairs to this unit, including housing, switch, motor, locking sleeve assembly, wires, etc., must be diagnosed and repaired by qualified service personnel. Replacement parts for a double insulated appliance must be recommended by the manufacturer. A double insulated appliance is marked with the words "double insulation" or "double insulated". The symbol (square within a square)  may also be marked on the appliance. Failure to have the unit repaired by qualified service personnel can cause the double insulation construction to become ineffective and result in serious injury.

SAVE THESE INSTRUCTIONS

ASSEMBLY

CARTON CONTENTS

Check carton contents against the following list.

Model 358.745340

- Trimmer
 - Shield
 - Assist handle with wing nut and bolt
- Examine parts for damage. Do not use damaged parts.

NOTE: If you need assistance or find parts missing or damaged, call 1-800-235-5878.

ASSEMBLY

WARNING: If received assembled, review all assembly steps to ensure your unit is properly assembled and all fasteners are secure.

TUBE ASSEMBLY

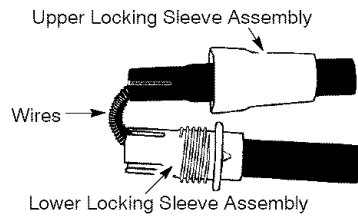

1. Align upper tube groove with triangle on lower locking sleeve assembly. Push tubes together until they snap into place.

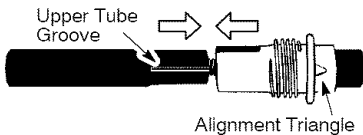

2. Try to pull tubes back apart. If the tubes do not come apart, they are properly snapped into place. If the tubes come apart, repeat step 1 and push until the tubes snap into place.
3. Slide upper locking sleeve assembly over lower locking sleeve assembly and tighten by turning clockwise.

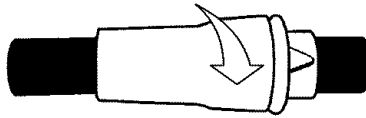
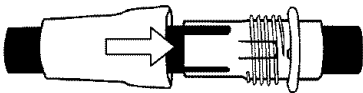

WARNING: Failure to completely enclose excess wires in upper tube during assembly of the unit may result in damage to the wires and/or the unit or serious injury to the operator including electrocution.

WARNING: The upper and lower tubes must remain permanently assembled together and the locking sleeve assembly must be fully tightened before and during use to avoid serious injury to the operator and/or damage to the unit. DO NOT attempt to disassemble unit after initial assembly.

INSTALLATION OF ASSIST HANDLE

1. Loosen and remove wing nut and bolt from assist handle.
2. Place unit on a flat surface.
3. Firmly push the assist handle over the tube. To make installation easier, tilt handle toward trigger housing while pushing down (see illustration).
4. Reinstall bolt in handle. Thread wing nut onto bolt.
5. Adjust the handle up or down the tube to a comfortable position; tighten wing nut securely.

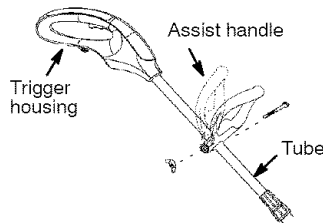

ATTACHING THE SHIELD

WARNING: The shield must be properly installed. The shield provides partial protection from the risk of thrown objects to the operator and others. Your unit is equipped with a line limiter blade, which cuts excess line to the proper length while running. The line limiter blade (on underside of shield) is sharp and can cut you.

NOTE: If shield is not properly installed, damage to unit (including motor failure) will result.

1. Align the installation arrow on the shield with the installation arrow on the motor housing (see illustration below).
2. Insert the shield onto the motor housing. Ensure the cutting head remains free to rotate and the line is not caught between the shield and the motor housing.
3. Twist the shield as illustrated until it snaps securely into place. Make sure the shield is assembled to the unit as shown in the illustration below and in the **KNOW YOUR UNIT** section of this manual.

ALIGN INSTALLATION ARROWS

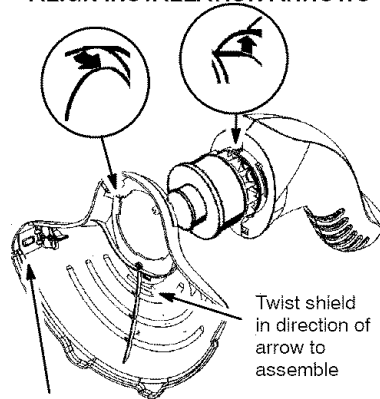

CAUTION: Sharp line limiter blade

OPERATION

KNOW YOUR TRIMMER

READ THIS OPERATOR'S MANUAL AND SAFETY RULES BEFORE OPERATING YOUR UNIT. Compare the illustrations with your unit to familiarize yourself with the location of the various controls and adjustments. Save this manual for future reference.

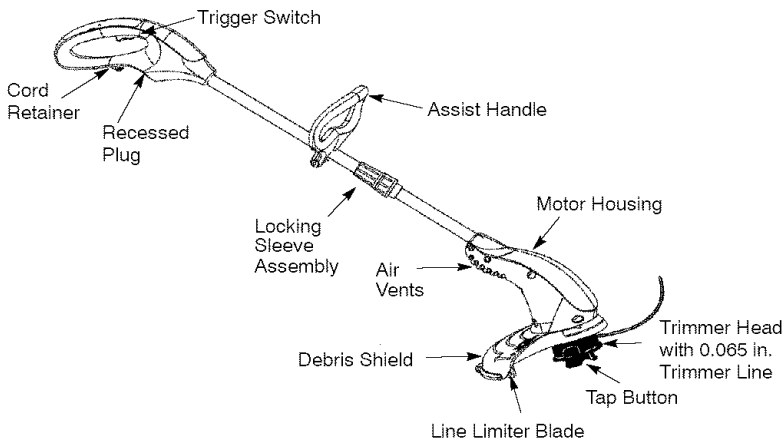

RECESSED PLUG

The **RECESSED PLUG** is where you attach your extension cord to the unit.

TRIGGER SWITCH

The **TRIGGER SWITCH** is used to turn on the unit. Squeeze the trigger switch to operate the unit. Release to stop.

LINE LIMITER BLADE

The **LINE LIMITER BLADE** cuts the cutting line to the proper cutting length.

ASSIST HANDLE

The **ASSIST HANDLE** is used to help hold and guide the unit.

TRIMMER HEAD

The **TRIMMER HEAD** holds cutting line and rotates during operation.

TAP BUTTON

The **TAP BUTTON** is used to advance the cutting line during operation and to remove the spool during line replacement.

OPERATING INSTRUCTIONS

Use only a voltage supply as specified on your unit.

SELECT AN EXTENSION CORD

Extension Cord Gauge Chart	
Length of Cord	Gauge
25 Ft. (7.5 m)	18 Gauge
50 Ft. (15 m)	16 Gauge
100 Ft. (30 m)	16 Gauge

Extension cords are available for this unit at Sears.

Extension Cord
(16 Gauge) 71-85708

ATTACH THE EXTENSION CORD TO YOUR TRIMMER

Loop your extension cord through the handle and around the hook as shown. Insure the plug and cord are firmly and fully engaged.

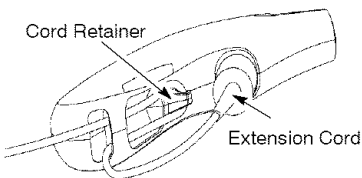

CORRECT OPERATING POSITION

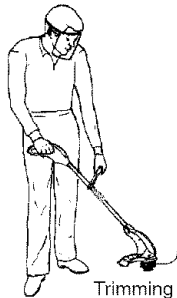

WARNING: Always wear eye protection. Never lean over the trimmer head. Rocks or debris can ricochet or be thrown into eyes and face and cause blindness or other serious injury. When operating unit, stand as shown and check for the following:

- Wear eye protection and heavy clothing.
- Hold trigger handle with right hand and assist handle with left hand.
- Keep unit below waist level.

- Cut only from your right to your left to ensure debris is thrown away from you. Without bending over, keep line near and parallel to the ground and not crowded into material being cut.

ADVANCING THE CUTTING LINE

Advance line by tapping bottom of cutting head lightly on the ground while unit is running at full speed. A metal line limiter blade attached to the shield will cut the line to the proper length.

WARNING: Use only 0.065 inch (1.65 mm) diameter line. Other sizes of line will not advance properly and will result in improper cutting head function or can cause serious injury. Do not use other materials such as wire, string, rope, etc. Wire can break off during cutting and become a dangerous missile that can cause serious injury. See page 2 for warning concerning other cutting devices.

TRIMMING

Hold the bottom of the trimmer head about 3 inches (8 cm) above the ground and at an angle. Allow only the tip of the line to make contact. Do not force trimmer line into work area.

Trimming

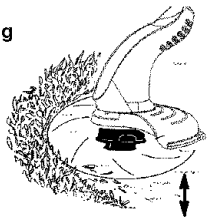

3 in. (8 cm)
Above Ground

SCALPING

The scalping technique removes unwanted vegetation down to the ground. Hold the bottom of the trimmer head about 3 inches (8 cm) above the ground and at an angle. Allow the tip of the line to strike the ground around trees, posts, monuments, etc. This technique increases line wear.

Scalping

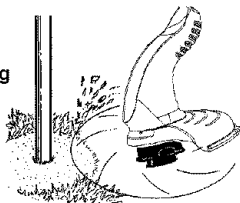

MOWING

Your trimmer is ideal for mowing in places conventional lawn mowers cannot reach. In the mowing position, keep the line parallel to the ground. Avoid pressing the head into the ground as this can scalp the ground and damage the tool.

Mowing

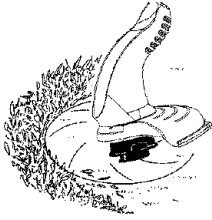

SWEEPING

The fanning action of the rotating line can be used for a quick and easy clean up. Keep the line parallel to and above the surfaces being swept and move the tool from side to side.

Sweeping

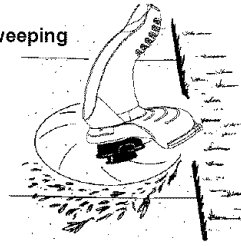

MAINTENANCE

CUSTOMER RESPONSIBILITIES

⚠ WARNING: Disconnect power source before performing maintenance.

CARE & MAINTENANCE TASK	WHEN TO PERFORM
Check for loose fasteners and parts	Before each use
Check for damaged or worn parts	Before each use
Inspect and clean unit and labels	After each use

GENERAL RECOMMENDATIONS

The warranty on this unit does not cover items that have been subjected to operator abuse or negligence. To receive full value from the warranty, the operator must maintain unit as instructed in this manual. Various adjustments will need to be made periodically to properly maintain your unit.

BEFORE EACH USE

CHECK FOR LOOSE FASTENERS AND PARTS

- Housing Screws
- Locking Sleeve Assembly
- Assist Handle
- Debris Shield

CHECK FOR DAMAGED OR WORN PARTS

Contact a Sears Service Center for replacement of damaged or worn parts.

- Trigger Switch - Ensure switch functions properly by pressing and releasing the trigger switch. Make sure motor stops.
- Debris Shield - Discontinue use of unit if debris shield is damaged.

AFTER EACH USE

INSPECT AND CLEAN UNIT AND LABELS

- After each use, inspect complete unit for loose or damaged parts. Clean the unit using a damp cloth with a mild detergent.
- Wipe off unit with a clean dry cloth.

SERVICE AND ADJUSTMENTS

REPLACING THE LINE

1. Disconnect the unit from the power source.
2. Remove the spool by firmly pulling on the tap button.
3. Clean entire surface of hub and spool.
4. Replace with a pre-wound spool or cut a length of 30 feet of 0.065" (1.65 mm) diameter Craftsman® brand line. Use of heavier lines could overload and damage unit.

⚠ WARNING: Never use wire, rope, string, etc., which can break off and become a dangerous missile.

5. Insert one end of the line about 1/2 inch (1 cm) into the small hole inside the spool.
6. Wind the line evenly and tightly onto the spool. Wind in the direction of the arrow found on the spool.
7. Push the line into the notch, leaving 3 to 5 inches (7 - 12 cm) unwound.
8. Insert the line into the exit hole in the hub as shown in the illustration.
9. Align the notch with the line exit hole.
10. Push the spool into the hub until it snaps into place.
11. Pull on the line extending outside the hub to release it from the notch; otherwise, the unit will not function properly.

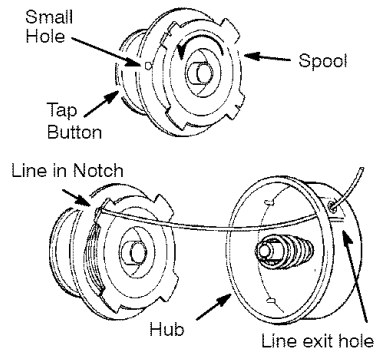

USER REPLACEABLE SERVICE PARTS

REPLACEMENT PART	PART NUMBER
Spool with 0.065 inch Trimmer Line	71-85837
Assist Handle	530403805
Bolt Carriage, 1/4-20	530403886
Wing Nut	530016152
Shield Assembly	530404076

STORAGE

- ⚠ WARNING:** Perform the following steps after each use.
- Stop the unit and disconnect the power source when not in use.
 - Carry the unit with motor stopped.
 - Store the unit so the line limiter blade cannot cause injury.

- Store unit and extension cord indoors in a high, dry place out of the reach of children. Store unit unplugged.
- Store unit with all guards in place. Position unit so that any sharp object cannot accidentally cause injury.

TROUBLESHOOTING TABLE

⚠ WARNING: Always stop unit and disconnect from the power source before performing all of the recommended remedies below except remedies that require unit to be operating.

TROUBLE	CAUSE	REMEDY
Trimmer head stops under a load or does not turn when switch is pressed.	<ol style="list-style-type: none"> 1. Crowding trimmer line against material being cut. 2. Electrical failure. 3. Thrown circuit breaker. 4. Debris stopping head. 	<ol style="list-style-type: none"> 1. Allow tip of line to do the cutting. 2. Contact Sears Service (see back cover). 3. Check Breaker Box. 4. Remove debris.
Line does not advance or breaks while cutting.	<ol style="list-style-type: none"> 1. Line improperly routed in head. 2. Line improperly wound into spool. 3. Incorrect line size 4. Not enough line outside of head. 5. Dirt buildup on unit. 	<ol style="list-style-type: none"> 1. Check line routing. 2. Rewind line tightly and evenly. 3. Use only 0.065 inch (1.65 mm) dia. line. 4. Remove cover and pull 4 inches (10 cm) of line out of head. 5. Clean unit.
Line welds onto spool.	<ol style="list-style-type: none"> 1. Line size is incorrect. 2. Incorrect spool. 3. Line is being crowded against material being cut. 	<ol style="list-style-type: none"> 1. Use only 0.065 inch (1.65 mm) dia. line. 2. Replace with correct spool. 3. Cut with tip of line fully extended.
Line releases continuously.	<ol style="list-style-type: none"> 1. Line improperly routed in head. 2. Spool damaged. 	<ol style="list-style-type: none"> 1. Check line routing. 2. Replace spool.
Line usage is excessive.	<ol style="list-style-type: none"> 1. Line improperly routed in head. 2. Line size is incorrect. 3. Crowding line against material being cut. 4. Spool worn or damaged. 	<ol style="list-style-type: none"> 1. Check line routing. 2. Replace spool. 3. Cut with tip of line fully extended. 4. Replace spool.
Line pulls back into head.	<ol style="list-style-type: none"> 1. Too little line outside of head. 2. Line size incorrect. 	<ol style="list-style-type: none"> 1. Remove cover and pull 4 inches (10 cm) of line outside of head. 2. Use only 0.065 inch (1.65 mm) dia. line.

TABLA DE CONTENIDOS

Declaración de Garantía Limitada	11	Servicio y Ajustes	18
Reglas de Seguridad	11	Piezas de Repuesto	19
Montaje	14	Almacenamiento	19
Uso	16	Tabla Diagnóstica	20
Mantenimiento	18	Piezas y Encargos	Contratapa

DECLARACION DE GARANTIA LIMITADA

UN AÑO COMPLETO DE GARANTÍA PARA LA CORTADORA A LINEA ELECTRICO CRAFTSMAN®

Si este producto falla por un defecto en el material o de mano de obra dentro del año a partir de la fecha de compra y este se ha utilizado y mantenido de acuerdo al manual del usuario, envíelo a cualquier tienda Sears o otra tienda Craftsman en los Estados Unidos para su reemplazo gratuita.

Esta garantía excluye la línea de nylon, que son parte desechables.

Esta garantía es aplicable por sólo 30 días desde la fecha de compra si este producto se usa con fines comerciales o se usa para arriendo.

Esta garantía le otorga derechos legales específicos, y usted también puede tener otros derechos que varían de estado a estado.

Sears, Roebuck and Co., Hoffman Estates, IL 60179

REGLAS DE SEGURIDAD

⚠ ADVERTENCIA: Siempre que se use cualquier cortador eléctrico, deben observarse precauciones básicas de seguridad para reducir el riesgo de incendio, choque eléctrico y graves heridas. Lea y cumpla con todas las instrucciones.



INFORMACIÓN DE SEGURIDAD EN EL APARATO

Este aparato de fuerza puede ser peligroso. El usuario tiene la responsabilidad de cumplir con todas las instrucciones y advertencias en el aparato y en el manual. Lea el manual del usuario en su totalidad antes de usar el aparato! Familiarícese completamente con los controles y el uso correcto del aparato. Limite el uso de este aparato a aquellas personas que lean, comprendan, y cumplan con las advertencias e instrucciones en el aparato y en el manual. Nunca permita a los niños que usen el aparato. Toda su atención es necesaria cuando use este aparato cerca de lugares en donde haya niños.

⚠ PELIGRO: Nunca use cuchillas ni dispositivos desgrandores. Este aparato ha sido diseñado exclusivamente como cortador a línea. El uso

de cualquier otro accesorio o pieza incrementará el peligro de heridas.



⚠ ADVERTENCIA: La línea de corte arroja objetos violentamente. Los objetos arrojados pueden cegarlo o herirlo a usted y a terceros. Use anteojos de seguridad, botas y protección para las piernas. Mantenga el cuerpo alejado de la línea girante.

Anteojos de seguridad o protección similar de ojos.

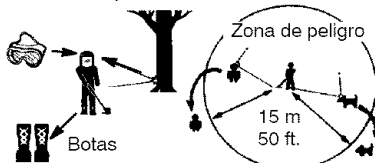

Mantenga a los niños, los animales y los espectadores a una distancia mínima de 15 metros (50 pies). Pare el aparato inmediatamente si alguien se le acerca.

Si acontece alguna situación no prevista en este manual, tenga cuidado y use buen criterio. Si necesita ayuda, llame al 1-800-235-5878.

SEGURIDAD DEL USUARIO

- Vítense de forma apropiada. Siempre use anteojos de seguridad o protección de ojos similar al hacer uso o mantenimiento del aparato. (Existen anteojos de seguridad.) Use siempre máscara protectora de la cara o máscara anti-polvo al usar el aparato en ambientea polvorientos. Use siempre pantalones largos gruesos, mangas largas, botas y guantes. No use el aparato descalzo ni con sandalias.
- Mantenga el cabello por encima de los hombros, atándolo para tal efecto si es necesario. No use joyas, ropa suelta o ropa con tiras, corbatas, borlas, etc. que cuelguen libremente; pueden enredarse en las piezas en movimiento.
- Si está completamente tapado, estará más protegido de los escombros y pedazos de plantas toxicas arrojados por la línea girante.
- Manténgase alerta. No use este aparato cuando esté cansado, enfermo, trastornado o bajo la influencia del alcohol, de drogas o de remedios. Vigile bien lo que está haciendo; use del sentido común.
- Evite los arranques no intencionales del motor. Al llevar el aparato de un lado a otro, nunca ponga el dedo en el interruptor. Asegúrese de que el interruptor esté en la posición OFF y nunca que toca el interruptor al conectar el cable de extensión.

SEGURIDAD ELECTRICA

⚠ ADVERTENCIA: Evite los ambientes peligrosos. Para reducir el riesgo de choque eléctrico, no use los aparatos en lugares húmedos o majados ni cerca de piscinas, de los hidromasajes, etc. No exponga el aparato a la nieve, a la lluvia ni al agua para evitar la posibilidad de choque eléctrico.

- Use el voltaje especificado en el aparato.
- Evite las situaciones peligrosas. No use el aparato en la presencia de gases o líquidos inflamables para evitar incendios, explosiones y/o daños al aparato.
- Para reducir el riesgo de choque eléctrico, este equipo viene con enchufe polarizado (una aleta es más ancha que la otra) y requerirá el uso de un cable de extensión polarizado. Este enchufe entrará solamente en una posición en el enchufe polarizado del cable de extensión. Si

este enchufe no entrara completamente dentro del enchufe del cable de extensión, invierta el enchufe. Si continúa sin entrar, obtenga el cable de extensión polarizado correcto. El enchufe polarizado del cable de extensión requerirá el uso de un tomacorriente de pared polarizado. El enchufe polarizado del cable de extensión entrará en el tomacorriente de una sola forma. Si el enchufe no entra completamente en el tomacorriente de pared, invierta el enchufe. Si continúa sin entrar, contacte un electricista autorizado para que instale el tomacorriente apropiado. No cambie el equipo del enchufe, el receptáculo del cable de extensión o el enchufe del cable de extensión de ninguna manera.

- Para reducir el riesgo de choque eléctrico, use cables de extensión que vengan específicamente marcados como apropiados para aparatos de uso en exteriores y que tengan una clasificación eléctrica no menor que la del aparato. El cable deberá venir marcado con el sujifo "W-A" ("W" en Canadá). Asegúrese de que el cable de extensión esté en buenas condiciones. Inspeccione el cable de extensión antes de usarlo y si está dañado, cámbielo. No utilice un cable de extensión dañada. El aislante del cable de la extensión debe ser intacto sin las grietas o la deterioración. Los conectores del enchufe deben ser indemnes. Los cables demasiado finos causarán una baja en el voltaje de línea, lo que provocará falta de potencia y exceso de temperatura. En caso de duda entre dos cables, use el más grueso. Cuanto más pequeño es el número de clasificación, más grueso es el cable (vea SELECCIÓN DEL CABLE DE EXTENSIÓN en la sección USO DEL APARATO).
- No utilice más de uno los cables de extensión.
- No use el cable indebidamente. Nunca lleve el aparato por el cable de extensión ni la desconecte del enchufe tirando del cable.
- Use el retentor de cables para evitar que el cable de extensión se desconecte del aparato y cause posible daño a el aparato debido al movimiento del enchufe. Vea ENCHUFE EL CABLE DE EXTENSION AL APARATO en la sección USO DEL APARATO.

- No use el aparato si el interruptor no lo prende y apaga correctamente. El Centro de Servicio Sears deberá hacer todas las reparaciones al interruptor.
- Mantenga el cable de extensión alejado del usuario y de los obstáculos en todo momento. No exponga los cables al calor, al aceite, al agua o a los bordes filosos.
- Evite todo contacto del cuerpo con los conductores a tierra, tales como las cercas o los caños de metal para evitar la posibilidad de choque eléctrico.
- El circuito o el tomacorriente que se use con este aparato deberá estar provisto de protección de Interruptor de Fallas en el Circuito a Tierra (Ground Fault Circuit Interruptor--GFCI). Los tomacorrientes con protección GFCI incorporada pueden ser usados para esta medida de seguridad.

SEGURIDAD DEL APARATO

- Inspeccione el aparato completamente antes de cada uso. Haga que un Centro de Servicio Sears repare o cambie las piezas dañadas. Esto incluye las piezas del cabezal que estén resquebrajadas o descantilladas, los protectores y cualquier otra pieza dañada.
- No intente reparar ud. mismo el aparato.
- Use exclusivamente la línea de corte e la marca Craftsman con diámetro de 1,65 mm (0,065 de pulgada) recomendado (vea PIEZAS DE SERVICIO AL CLIENTE en la sección SERVICIO Y AJUSTES). Nunca use alambre, sogas, hilo, etc.
- Use la bobina especificada. Asegúrese que la bobina esté correctamente instalada y que el aro de retención esté bien fijo.
- Use exclusivamente los repuestos y accesorios recomendados de la marca Craftsman.

SEGURIDAD AL CORTAR

⚠ ADVERTENCIA: Inspeccione el área a ser cortada. Retire los objetos (piedras, vidrio roto, clavos, alambre, hilo, etc.) que puedan ser arrojados o que se puedan enredar en el cabezal de corte.

- No se incline excesivamente ni se pare en superficies inestables. Mantenga el equilibrio, con los pies en

una superficie firme y estable, en todo momento.

- Mantenga el cabezal de corte por debajo del nivel de la cintura. No levante las manijas por encima del nivel de la cintura. El cabezal de corte se le puede acercar peligrosamente al cuerpo.
- Evite de cabezal de corte y la línea girante.
- Use el aparato debidamente. Use lo exclusivamente para recortar y para cortar césped. No sobrecargue el aparato; dará menor rendimiento con menor probabilidad de heridas si se lo hace funcionar al ritmo para el cual fue diseñado.
- Use el aparato únicamente de día o en luz artificial fuerte.

SEGURIDAD EN EL MANTENIMIENTO

⚠ ADVERTENCIA: Desconecte el aparato de la fuente de electricidad antes de hacer cualquier mantenimiento.

- Haga el mantenimiento del aparato de acuerdo a los procedimientos recomendados. Mantenga la línea de corte al largo que corresponde.
- Todo servicio y mantenimiento no explicado en este manual deberá ser efectuado por el Centro de Servicio Sears para evitar peligros.
- Nunca le heche agua ni ningún otro líquido al aparato, ni le direccionen chorros de agua ni de ningún otro líquido. Limpie el aparato y las calcomanías y placas con una esponja húmeda. Mantenga las manijas secas, limpias y libres de aceite y grasa.
- Mantenga las aberturas de ventilación limpias y libres de escombros para evitar el calentamiento excesivo del motor. Límpielas después de cada uso.

TRANSPORTE Y ALMACENADO

- Pare el motor y desconecte el aparato de la corriente eléctrica siempre que no esté en uso.
- Cuando cargue el aparato en las manos, mantenga el motor apagado.
- Guarde el aparato de modo que el cuchilla limitadora de línea (debajo de la protector) no pueda causar heridas accidentalmente.
- Guarde el aparato al abrigo de la intemperie, desenchufado, en un lugar alto, seco y fuera del alcance de los niños.
- No cuelgue el aparato para no presionar el gatillo interruptor.

CONSTRUCCION CON DOBLE AISLAMIENTO

Este aparato tiene aislamiento doble para incrementar la protección contra el choque eléctrico. El aislamiento doble consiste de dos "capas" separadas de aislamiento eléctrico en vez de cable a tierra. Las herramientas y los electrodomésticos con aislamiento doble no necesitan cable a tierra. No se le ha provisto ningún medio de conexión a tierra a este aparato, tampoco se le debe agregar ningún medio de conexión a tierra. Como resultado, el cable de extensión usado con su aparato puede ser enchufado en cualquier tomacorriente eléctrico normal de 120 voltios. Deben observarse precauciones de seguridad al trabajar con toda herramienta eléctrica. El sistema de aislamiento doble solamente provee una protección adicional contra las heridas provocadas por una falla en el aislamiento eléctrico interno.

⚠ ADVERTENCIA: Todo diagnóstico y reparación de índole eléctrica a este aparato, incluyendo a la caja, el interruptor, el motor, el montaje para sujetar la manga, el alambres, etc., deberán ser efectuados por personal de servicio capacitado. Los repuestos para un aparato con aislamiento doble deben ser recomendados por el fabricante. Los aparatos con aislamiento doble vienen marcados con las palabras "double insulation" (aislamiento doble) o "double insulated" (doblemente aislado). También puede aparecer el símbolo (cuadrado dentro de un cuadrado) □ en el aparato. El aparato debe ser reparado por un personal de servicio cualificado; de lo contrario el sistema de aislamiento doble puede quedar inutilizado, acarreamdo graves heridas.

GUARDE ESTAS INSTRUCCIONES

MONTAJE

CONTENIDO DE LA CAJA

Verifique el contenido de la caja por la lista siguiente.

Modelo 358.745340

- Cortadora
- Protector
- Manija Auxiliar con tuerca mariposa y tornillo

Verifique que las piezas no estén dañadas. No use piezas dañadas.

AVISO: Si necesita ayuda o si faltan piezas o hay piezas dañadas. No use piezas dañadas, llame al 1-800-235-5878.

MONTAJE

⚠ ADVERTENCIA: Si recibió el aparato ya armado, repita todos los pasos para asegurarse de que esté correctamente armado y que todos los fijadores estén bien ajustados.

MONTAJE DEL TUBO

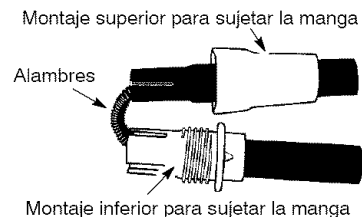

1. Alinee en la ranura de el tubo superior con el triángulo de montaje inferior para sujetar la manga. Empuje los dos tubos juntos hasta que se encajan en su lugar.

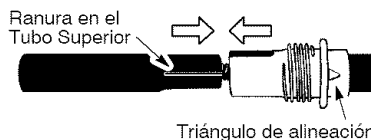

2. Trate de separar los tubos. Si no los puede separar, es que han encajado correctamente en su lugar. Si los tubos vienen separados, repita el paso 1 y empuje hasta que los tubos se encajan en su lugar.
3. Haga deslizar el montaje superior de la manga para sujetar el montaje inferior de la manga y apriete dando vuelta a la derecha.

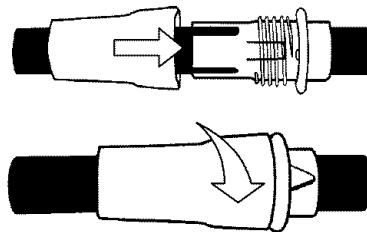

⚠ ADVERTENCIA: El malograr cubrir totalmente el exceso de alambres en el tubo superior durante el montaje del aparato puede dar lugar a dañar los alambres y/o causar una lesión seria al aparato o al usuario incluyendo el electrocución.

⚠ ADVERTENCIA: El tubo superior y el tubo inferior deben permanecer montados juntos y el montaje de la manga de sujetar se debe apretar completamente antes y durante el uso para evitar una lesión seria al usuario y/o un daño a al aparato. No trate de desmontar el aparato después del montaje inicial.

PARA INSTALAR EL MANIJA AUXILIAR

1. Afloje y remueva la tuerca mariposa de la manija auxiliar.
2. Ponga el aparato en una superficie plana.
3. Empuje firmemente la manija auxiliar para que se fije en el tubo. Para hacer la instalación más fácil, incline la manija hacia la caja del acelerador mientras que empuja hacia abajo (vea la ilustración).
4. Reinstale el tornillo en la manija. Enrosque la tuerca mariposa en el tornillo.
5. Ajuste la posición de la manija hasta quede cómoda para el usuario; apriete firmemente la tuerca mariposa.

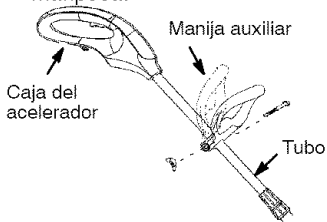

PARA INSTALAR EL PROTECTOR

⚠ ADVERTENCIA: El protector deberá instalarse correctamente. El protector provee protección parcial contra el riesgo de objetos arrojados hacia el usuario y terceros. Viene equipado con un cuchilla limitadora de línea de lea que corta el exceso de línea, dejándolo del largo adecuado. El cuchilla limitadora de línea (que queda en la superficie inferior del protector) es filoso y corta.

AVISO: Si el protector no está instalada correctamente, su aparato sufrirá daños (incluyendo fallas del motor) directamente.

1. Alinee la flecha de instalación de la protector con la flecha de instalación de la caja del motor (vea la ilustración).
2. Inserte el protector en la caja del motor. Asegúrese que la línea cortadora esté libre de rotar y que no esté atrapada entre el protector y la caja del motor.
3. Gire el protector como se ilustra hasta que encaje firmemente en lugar. Asegúrese que el protector este mirando hacia la parte trasera de la aparato como se muestra en la ilustración abajo y en la sección CONOZCA SU APARATO.

ALINEE LAS FLECHAS



PRECAUCIÓN: Cuchilla limitadora de línea es filosa

USO

CONOZCA SU APARATO

LEA ESTE MANUAL DEL USUARIO Y LAS REGLAS DE SEGURIDAD ANTES DE PONER EL APARATO EN FUNCIONAMIENTO. Compare las ilustraciones a su aparato para familiarizarse con la ubicación de los controles y ajustes. Guarde este manual para uso futuro.

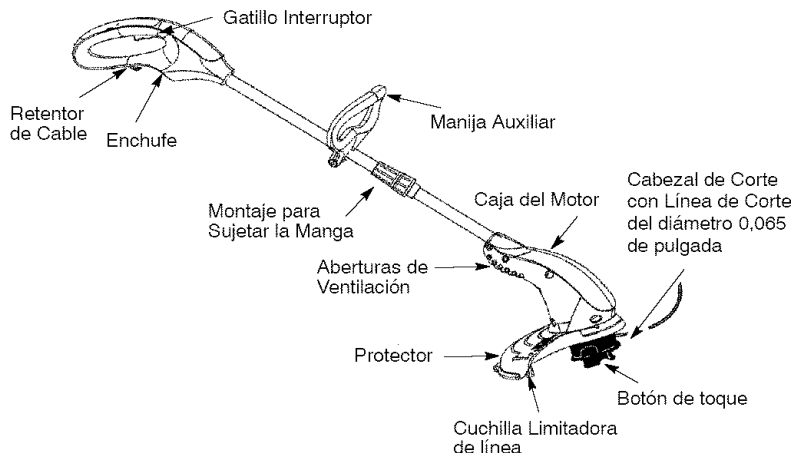

ENCHUFE

Se conecta el cable de extensión al aparato en el ENCHUFE.

GATILLO INTERRUPTOR

Se usa el GATILLO INTERRUPTOR para poner el aparato en marcha. Apriete el gatillo acelerador para hacerlo funcionar. Suelte el gatillo interruptor para detener el aparato.

CUCHILLA LIMITADORA DE LINEA

El CUCHILLA LIMITADORA DE LINEA corta la línea, dejándola del largo adecuado.

MANIJA AUXILIAR

Se usa la MANIJA AUXILIAR para sostener y guiar el aparato.

CABEZAL DE CORTE

El CABEZAL DE CORTE sostiene la línea de corte y gira durante el uso.

BOTÓN DE TOQUE

El BOTÓN DE TOQUE se utiliza para avanzar la línea del corte durante la operación y para retire el bobina durante el reemplazo de la línea.

USO DEL APARATO

Use exclusivamente el voltaje especificado en el aparato.

ELIJA UN CABLE DE EXTENSION

Cuadro de Clasificación de Cables	
Largo de Cable	Clasificación
25 pies (7.5 m)	18 Clase
50 pies (15 m)	16 Clase
100 pies (30 m)	16 Clase

Hay cables de extensión disponibles en Sears para este aparato.

Cable de Extensión
(Calibre 16) 71-85708

ENCHUFE EL CABLE DE EXTENSION AL APARATO

Coloque su cable de extensión a través de la manija y alrededor del gancho según lo mostrado. Asegure el enchufe y la cable se contrata firmemente y completamente.

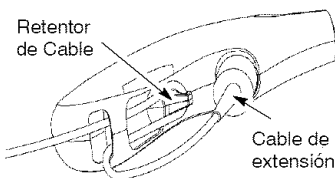

POSICION CORRECTA DE USO

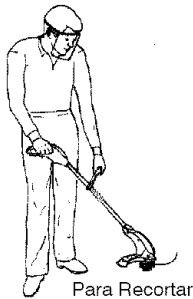

⚠ ADVERTENCIA: Use siempre protección de ojos. Nunca se incline sobre el cabezal: éste puede arrojar o hacer rebotar piedras o escombros a los ojos y la cara, causando ceguera u otras heridas graves.

Cuando aparato de funcionamiento, párese como se vea en la figura y verifique lo siguiente:

- Usando anteojos de seguridad y ropa gruesa como protección.
- Sostenga la manija del gatillo acelerador con la mano derecha y manija auxiliar con la mano izquierda.
- Mantenga el aparato debajo del nivel de la cintura.
- Corte desde la derecha hacia la izquierda para que los escombros sean arrojados en dirección contraria a donde está parado. Sin tener que inclinarse, mantenga la línea cerca del suelo y paralela al mismo, sin meterla dentro del material que se está cortando.

EXTENSION DE LA LINEA

Para hacer avanzar la línea, toque la parte inferior del cabezal en el suelo con el aparato en marcha. La cuchilla limitadora de línea cortará la línea al largo correcto.

⚠ ADVERTENCIA: Utilice exclusivamente línea con diámetro de 1,65 mm (0,065 de pulgada). Otro tipo de tamaños harán que la línea no gire de forma apropiada lo que resultará en el funcionamiento inadecuado del cabezal de corte o en accidentes de seria gravedad. No utilice otro tipo de materiales tales como alambre, hilo, sogas, etc. El alambre puede romperse durante el corte y convertirse en un misil peligroso lo que puede causar lesiones de seria gravedad. Vea la pagina 10 para advertencia referente a otros dispositivos de corte.

PARA RECORTAR

Sostenga el cabezal a unos 8 cm (3 pulgadas) del suelo y en ángulo. Permita únicamente que la punta de la línea haga contacto. No meta la línea de corte en el área de trabajo.

Para recortar

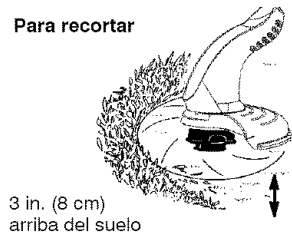

PARA ESCALPAR

La técnica de escalpado retira la vegetación no deseada abajo a la tierra. Sostenga el cabezal a unos 8 cm (3 pulgadas) de la tierra y en ángulo. Deje que la punta de la línea golpee contra la tierra alrededor de árboles, postes, monumentos, etc. Esta técnica aumenta el desgaste de la línea.

Para escalpar

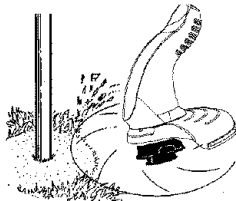

PARA CORTAR CÉSPED

El aparato es ideal para cortar césped en los lugares donde no alcanzan las cortadoras de césped convencionales. En la posición de cortar pasto se mantiene la línea paralela a la tierra. Evite presionar el cabezal contra la tierra, ya que hacerlo puede escalpar la tierra y dañar el aparato.

Para cortar césped

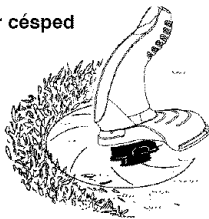

PARA BARRER

La acción ventiladora de la línea girante sirve para hacer una limpieza rápida y fácil. Mantenga la línea paralela a la superficie que desea limpiar y por encima, moviendo el aparato de un lado al otro.

Para barrer

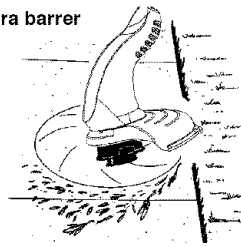

MANTENIMIENTO

CRONOGRAMA DE MANTENIMIENTO

⚠ ADVERTENCIA: Desconecte del recurso de energía antes de dar mantenimiento a este aparato.

TAREA DE MANTENIMIENTO Y CUIDADO	CUANDO HACER
Verificar que no haya fijadores sueltos	Antes de cada uso
Verificar que no haya piezas dañadas	Antes de cada uso
Inspeccione y limpie el aparato y las placas	Después de cada uso

RECOMENDACIONES GENERALES

La garantía de este aparato excluye aquellos artículos que hayan sido sometidos al abuso o a la negligencia por parte del usuario. Para recibir el valor completo de la garantía, el usuario deberá hacer el mantenimiento del aparato de acuerdo a las instrucciones en este manual. Será necesario hacer varios ajustes periódicamente para mantener el aparato debidamente.

ANTES DE CADA USO

VERIFIQUE QUE NO HAYA FIJADORES SUELTOS NI PIEZAS SUELTAS

- Tornillos de la caja
- Montaje para sujetar la manga
- Manija auxiliar
- Protector

VERIFIQUE QUE NO HAYA PIEZAS A DAÑADAS NI GASTADAS

Entre en contacto con el Centro de Servicio Sears para el reemplazo de piezas dañadas o desgastadas.

- Gatillo Interruptor - Asegúrese de que el interruptor esté funcionando debidamente apretando y soltándolo. Verifique que el motor se haya detenido por completo.
- Protector - Deje de usar el aparato si el protector queda dañado.

DESPUES DE CADA USO INSPECCIONE Y LIMPIAR EL APARATO Y LAS PLACAS

- Después de que cada uso, inspeccione la aparato completa para saber si hay piezas flojas o dañadas. Limpie el aparato y las placas usando un trapo húmedo con detergente suave.
- Seque el aparato con un trapo limpio y seco.

SERVICIO Y AJUSTES

PARA CAMBIAR LA LINEA

1. Desconecte el aparato de la fuente de electricidad.
2. Retire la bobina tirando firmemente el botón de toque.
3. Limpie la superficie entera del cudo y de la bobina.
4. Cámbiela por una bobina pre-enroskada, o corte 10 m (30 pies) de línea de la marca Craftsman® con diámetro de 1,65 mm (0,065 de pulgada).

⚠ ADVERTENCIA: Nunca use alambre, soga, hilo, etc., que se pueden romper, convirtiéndose así en proyectiles peligrosos.

5. Meta un cm (1/2 pulgada) de una punta de la línea por el orificio pequeño en la bobina.
6. Enrosque la línea de forma pareja y tire en la bobina. Enrosque en la dirección que indica la flecha que se encuentra en la bobina.
7. Fije la línea en la muesca, dejando unos 7 a 12 cm (3 a 5 pulgadas) sin enroschar.
8. Pase la línea por el orificio de salida en el cubo como se ilustra.
9. Alinee la muesca con el orificio de salida.
10. Junte el cubo y la bobina, empujando ésta hasta que se traben en su lugar correspondiente.
11. Tire en la línea que sobresale del cubo para soltarla de la muesca; si no, la aparato no funcionará correctamente.

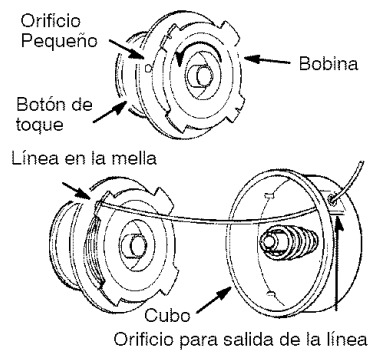

PIEZAS DE SERVICIO AL CLIENTE

PIEZAS DE REPUESTO	Nº de PIEZA
Cabezal y 0,065 de pulgada Línea de Corte	71-85837
Manija Auxiliar	530403805
Tornillo, 1/4-20	530403886
Tuerca Mariposa	530016152
Protector	530404076

ALMACENAMIENTO

⚠ ADVERTENCIA: Realice los siguientes pasos después de cada uso:

- Pare el motor y desconecte el aparato de la corriente eléctrica siempre que no esté en uso.
- Cuando cargue el aparato en las manos, mantenga el motor apagado.
- Guarde el aparato de modo que el limitador de línea no pueda causar heridas.

- Guarde el aparato y el cable de extensión al abrigo de la intemperie, desenchufados, en un lugar alto, seco y fuera del alcance de los niños.
- Guarde el aparato con todos los protectores en su lugar correspondiente. Coloque el aparato de modo que ningún objeto filoso pueda causar heridas accidentalmente.

TABLA DIAGNOSTICA

⚠️ ADVERTENCIA: Siempre desconecte la unidad antes de hacer cualquiera de las reparaciones recomendadas que están listadas siguientemente que no requieran que la aparato este en operación.

SINTOMA	CAUSA	SOLUCION
El cabezal de corte se detiene bajo carga o no gira cuando se apreta el gatillo interruptor.	<ol style="list-style-type: none"> 1. Se está metiendo la línea en el material que se está cortando. 2. Falla eléctrica. 3. Interruptor de circuito accionado. 4. Escombros parando el cabezal. 	<ol style="list-style-type: none"> 1. Corte con la punta de la línea únicamente. 2. Entre en contacto con el Servicio Sears (vea parte trasera del manual). 3. Inspeccione la caja de fusibles. 4. Retire los escombros.
La línea no avanza o se rompe al cortar.	<ol style="list-style-type: none"> 1. Trayectoria incorrecta de la línea en el cabezal. 2. La línea está enroscada de forma incorrecta en la bobina. 3. Diámetro incorrecto de la línea. 4. Insuficiencia de línea afuera del cabezal 5. Acumulación de tierra tapa. 	<ol style="list-style-type: none"> 1. Verifique la trayectoria de la línea. 2. Rebobinado nuevamente la línea de forma pareja y tirante. 3. Uso sólo línea del diámetro correcto (0,065 de pulgada/1,65 mm). 4. Retire la tapa y saque 10 cm (4 pulgadas) de línea hacia afuera. 5. Limpie la tapa.
La línea se funde en la bobina.	<ol style="list-style-type: none"> 1. Diámetro incorrecto de la línea. 2. Bobina incorrecta. 3. Se está metiendo la línea en el material que se está cortando. 	<ol style="list-style-type: none"> 1. Uso sólo línea del diámetro correcto (0,065 de pulgada/1,65 mm). 2. Uso la bobina apropiada. 3. Corte con la punta de la línea plenamente extendida.
La línea avanza constantemente.	<ol style="list-style-type: none"> 1. Trayectoria incorrecta de la línea en el cabezal. 2. Bobina dañada. 	<ol style="list-style-type: none"> 1. Verifique la trayectoria de la línea. 2. Cambie la bobina.
Uso o desgaste excesivo de la línea.	<ol style="list-style-type: none"> 1. Trayectoria incorrecta de la línea en el cabezal. 2. Diámetro incorrecto de la línea. 3. Se está metiendo la línea en el material que se está cortando. 4. Los dientes de la bobina estén gastados o dañados. 	<ol style="list-style-type: none"> 1. Verifique la trayectoria de la línea. 2. Cambie la bobina. 3. Corte con la punta de la línea plenamente extendida. 4. Cambie la bobina.
La línea retrocede al cabezal.	<ol style="list-style-type: none"> 1. Insuficiencia de línea afuera del cabezal. 2. Diámetro incorrecto de la línea. 	<ol style="list-style-type: none"> 1. Retire la tapa y saque 10 cm (4 pulgadas) de línea hacia afuera. 2. Uso sólo línea del diámetro correcto (0,065 de pulgada/1,65 mm).

Free Manuals Download Website

<http://myh66.com>

<http://usermanuals.us>

<http://www.somanuals.com>

<http://www.4manuals.cc>

<http://www.manual-lib.com>

<http://www.404manual.com>

<http://www.luxmanual.com>

<http://aubethermostatmanual.com>

Golf course search by state

<http://golfingnear.com>

Email search by domain

<http://emailbydomain.com>

Auto manuals search

<http://auto.somanuals.com>

TV manuals search

<http://tv.somanuals.com>