

Dell™ Latitude™ 120L

Quick Reference Guide

Model PP21L

For information on other documentation included with your computer, see "Finding Information" on page 5.

Notes, Notices, and Cautions



NOTE: A NOTE indicates important information that helps you make better use of your computer.



NOTICE: A NOTICE indicates either potential damage to hardware or loss of data and tells you how to avoid the problem.



CAUTION: A CAUTION indicates a potential for property damage, personal injury, or death.

Abbreviations and Acronyms

For a complete list of abbreviations and acronyms, see the Glossary in your computer *User's Guide*.

If you purchased a Dell™ n Series computer, any references in this document to Microsoft® Windows® operating systems are not applicable.

Information in this document is subject to change without notice.

© 2005 Dell Inc. All rights reserved.

Reproduction in any manner whatsoever without the written permission of Dell Inc. is strictly forbidden.

Trademarks used in this text: *Dell*, the *DELL* logo, and *Latitude* are trademarks of Dell Inc.; *Microsoft* and *Windows* are registered trademarks of Microsoft Corporation; *Intel* and *Pentium* are registered trademarks of Intel Corporation.

Other trademarks and trade names may be used in this document to refer to either the entities claiming the marks and names or their products. Dell Inc. disclaims any proprietary interest in trademarks and trade names other than its own.

Model PP21L

December 2005

P/N MD393 Rev. A00



Contents

Finding Information	5
Setting Up Your Computer	8
About Your Computer	9
Front View	9
Left Side View	10
Right Side View	10
Back View	10
Bottom View	11
Using a Battery	11
Battery Performance	11
Checking the Battery Charge	12
Conserving Battery Power	13
Power Management Modes	13
Configuring Power Management Settings	14
Charging the Battery	15
Replacing the Battery	15
Storing a Battery	16
Troubleshooting	16
Lockups and Software Problems	16
Dell Diagnostics	18
 Index	 23

Finding Information

 **NOTE:** Some features or media may be optional and may not ship with your computer. Some features or media may not be available in certain countries.

 **NOTE:** Additional information may ship with your computer.

What Are You Looking For?	Find It Here
<ul style="list-style-type: none">• A diagnostic program for my computer• Drivers for my computer• My device documentation• Notebook System Software (NSS)	<p>Drivers and Utilities CD (also known as ResourceCD)</p> <p>NOTE: The <i>Drivers and Utilities</i> CD may be optional and may not ship with your computer.</p> <p>Documentation and drivers are already installed on your computer. You can use the CD to reinstall drivers (see "Reinstalling Drivers and Utilities" in your <i>User's Guide</i>) or to run the Dell Diagnostics (see "Dell Diagnostics" in your <i>User's Guide</i>).</p>  <p>Readme files may be included on your CD to provide last-minute updates about technical changes to your computer or advanced technical-reference material for technicians or experienced users.</p> <p>NOTE: Drivers and documentation updates can be found at support.dell.com.</p>
<ul style="list-style-type: none">• Warranty information• Terms and Conditions (U.S. only)• Safety instructions• Regulatory information• Ergonomics information• End User License Agreement	<p>Dell™ Product Information Guide</p> 

What Are You Looking For?

- How to remove and replace parts
- Specifications
- How to configure system settings
- How to troubleshoot and solve problems

-
- Service Tag and Express Service Code
 - Microsoft Windows License Label

Find It Here

Dell Latitude™ User's Guide

Microsoft Windows XP Help and Support Center

- 1 Click **Start** → **Help and Support** → **Dell User and System Guides** → **System Guides**.
- 2 Click the *User's Guide* for your computer.

Service Tag and Microsoft® Windows® License

These labels are located on the bottom of your computer.

- Use the Service Tag to identify your computer when you use support.dell.com or contact support.
- Enter the Express Service Code to direct your call when contacting support.



-
- Solutions — Troubleshooting hints and tips, articles from technicians, and online courses, frequently asked questions
 - Community — Online discussion with other Dell customers
 - Upgrades — Upgrade information for components, such as memory, the hard drive, and the operating system
 - Customer Care — Contact information, service call and order status, warranty, and repair information
 - Service and support — Service call status and support history, service contract, online discussions with support
 - Reference — Computer documentation, details on my computer configuration, product specifications, and white papers
 - Downloads — Certified drivers, patches, and software updates
 - Notebook System Software (NSS)— If you reinstall the operating system for your computer, you should also reinstall the NSS utility. NSS provides critical updates for your operating system and support for Dell™ 3.5-inch USB floppy drives, Intel® Pentium® M processors, optical drives, and USB devices. NSS is necessary for correct operation of your Dell computer. The software automatically detects your computer and operating system and installs the updates appropriate for your configuration.

Dell Support Website — support.dell.com

NOTE: Select your region to view the appropriate support site.

To download Notebook System Software:

- 1 Go to support.dell.com, select your business segment, and enter your Service Tag.
- 2 Select **Drivers & Downloads** and click **Go**.
- 3 Click your operating system and search for the keyword *Notebook System Software*.

NOTE: The support.dell.com user interface may vary depending on your selections.

What Are You Looking For?

- Software upgrades and troubleshooting hints
- Frequently asked questions, hot topics, and general health of your computing environment

Find It Here**Dell Support Utility**

The Dell Support Utility is an automated upgrade and notification system installed on your computer. This support provides real-time health scans of your computing environment, software updates, and relevant self-support information. Access the Dell Support Utility from the  icon in the taskbar. For more information, see "Accessing the Dell Support Utility" in your *User's Guide*.

-
- How to use Windows XP
 - How to work with programs and files
 - How to personalize my desktop

Windows Help and Support Center

- 1 Click **Start** → **Help and Support**.
- 2 Type a word or phrase that describes your problem and click the arrow icon.
- 3 Click the topic that describes your problem.
- 4 Follow the instructions on the screen.

-
- Information on network activity, the Power Management Wizard, hotkeys, and other items controlled by Dell QuickSet

Dell QuickSet Help

To view *Dell QuickSet Help*, right-click the  icon in the Microsoft® Windows® taskbar.

For more information on Dell QuickSet, see "Dell™ Quickset" in your *User's Guide*.

-
- How to reinstall my operating system

Operating System CD

NOTE: The *Operating System* CD may be optional and may not ship with your computer.

The operating system is already installed on your computer. To reinstall your operating system, use the optional *Operating System* CD (see "Using the Operating System CD" in your *User's Guide*).



After you reinstall your operating system, use the *Drivers and Utilities* CD (*ResourceCD*) to reinstall drivers for the devices that came with your computer.

NOTE: The color of your CD varies based on the operating system you ordered.

Setting Up Your Computer



CAUTION: Before you begin any of the procedures in this section, follow the safety instructions in the *Product Information Guide*.

- 1 Unpack the accessories box.
- 2 Set aside the contents of the accessories box, which you will need to complete the setup of your computer.

The accessories box also contains user documentation and any software or additional hardware (such as PC Cards, drives, or batteries) that you have ordered.

- 3 Connect the AC adapter to the AC adapter connector on the computer and to the electrical outlet.



- 4 Open the computer display and press the power button to turn on the computer (see "Front View" on page 9).



NOTE: It is recommended that you turn on and shut down your computer at least once before you install any cards or connect the computer to a docking device or other external device, such as a printer.

About Your Computer

Front View



- | | | | | | |
|----|------------------------|---|----------------------|---|-----------------------|
| 1 | display latch release | 2 | display latches (2) | 3 | display |
| 4 | keyboard status lights | 5 | touch pad | 6 | touch pad buttons (2) |
| 7 | speakers (2) | 8 | device status lights | 9 | keyboard |
| 10 | power button | | | | |

Left Side View



- | | | | | | |
|---|--------------------|---|---------------------------------|---|---------------------|
| 1 | modem connector | 2 | network connector | 3 | video connector |
| 4 | USB connectors (3) | 5 | microphone connector | 6 | headphone connector |
| 7 | ExpressCard slot | 8 | ExpressCard slot release button | | |

Right Side View



- | | | | | | |
|---|-------------------|---|---------------------------------|---|---------------------|
| 1 | optical drive bay | 2 | optical-drive-tray eject button | 3 | security cable slot |
|---|-------------------|---|---------------------------------|---|---------------------|

Back View



- | | | | |
|---|----------------------|---|----------|
| 1 | AC adapter connector | 2 | air vent |
|---|----------------------|---|----------|

Bottom View

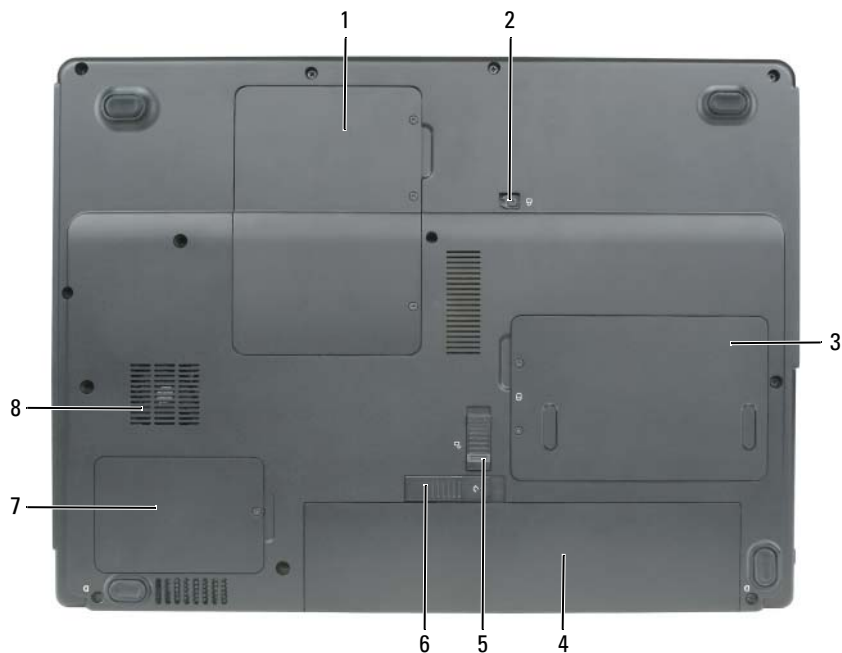

- | | | | | | |
|---|------------------------------------|---|-----------------------------|---|---------------------------|
| 1 | memory module/Mini PCI cover | 2 | optical-drive locking screw | 3 | hard drive |
| 4 | battery | 5 | battery-bay latch lock | 6 | battery-bay latch release |
| 7 | processor and thermal module cover | 8 | fan | | |

Using a Battery

Battery Performance

NOTE: For information about the Dell warranty for your computer, see the *Product Information Guide* or separate paper warranty document that shipped with your computer.

For optimal computer performance and to help preserve BIOS settings, operate your Dell™ portable computer with the main battery installed at all times. One battery is supplied as standard equipment in the battery bay.

NOTE: Because the battery may not be fully charged, use the AC adapter to connect your new computer to an electrical outlet the first time you use the computer. For best results, operate the computer with the AC adapter until the battery is fully charged. To view battery charge status, click **Start**→ **Control Panel**→ **Power Options**→ **Power Meter**.

 **NOTE:** Battery operating time (the time the battery can hold a charge) decreases over time. Depending on how often the battery is used and the conditions under which it is used, you may need to purchase a new battery during the life of your computer.

 **NOTE:** It is recommended that you connect your computer to an electrical outlet when writing to a CD or DVD.

Battery operating time varies depending on operating conditions. Operating time is significantly reduced when you perform operations including, but not limited to, the following:

- Using optical drives
- Using wireless communications devices, PC Cards, ExpressCards, media memory cards, or USB devices
- Using high-brightness display settings, 3D screen savers, or other power-intensive programs such as 3D games
- Running the computer in maximum performance mode. See "Configuring Power Management Settings" on page 14 for information about accessing Windows Power Options Properties or Dell QuickSet, which you can use to configure power management settings.

 **CAUTION:** Using an incompatible battery may increase the risk of fire or explosion. Replace the battery only with a compatible battery purchased from Dell. The battery is designed to work with your Dell computer. Do not use a battery from other computers with your computer.

 **CAUTION:** Do not dispose of batteries with household waste. When your battery no longer holds a charge, call your local waste disposal or environmental agency for advice on disposing of a lithium-ion battery. See "Battery Disposal" in the *Product Information Guide*.

 **CAUTION:** Misuse of the battery may increase the risk of fire or chemical burn. Do not puncture, incinerate, disassemble, or expose the battery to temperatures above 65°C (149°F). Keep the battery away from children. Handle damaged or leaking batteries with extreme care. Damaged batteries may leak and cause personal injury or equipment damage.

Checking the Battery Charge

The Dell QuickSet Battery Meter, the Microsoft Windows Power Meter window and  icon, and the low-battery warning provide information on the battery charge.

Dell™ QuickSet Battery Meter

If Dell QuickSet is installed, press <Fn><F3> to display the QuickSet Battery Meter. The Battery Meter displays status, battery health, charge level, and charge completion time for the battery in your computer.

For more information about QuickSet, right-click the  icon in the taskbar, and click **Help**.

Microsoft® Windows® Power Meter

The Windows Power Meter indicates the remaining battery charge. To check the Power Meter, double-click the  icon on the taskbar.

If the computer is connected to an electrical outlet, a  icon appears.

Low-Battery Warning

- ➔ **NOTICE:** To avoid losing or corrupting data, save your work immediately after a low-battery warning. Then connect the computer to an electrical outlet. If the battery runs completely out of power, hibernate mode begins automatically.

A pop-up window warns you when the battery charge is approximately 90 percent depleted. The computer enters hibernate mode when the battery charge is at a critically low level.

You can change the settings for the battery alarms in QuickSet or the **Power Options Properties** window. See "Configuring Power Management Settings" on page 14 for information about accessing QuickSet or the **Power Options Properties** window.

Conserving Battery Power

Perform the following actions to conserve battery power:

- Connect the computer to an electrical outlet when possible because battery life is largely determined by the number of times the battery is used and recharged.
- Place the computer in standby mode or hibernate mode when you leave the computer unattended for long periods of time (see "Power Management Modes" on page 13).
- Use the Power Management Wizard or the **Power Options Properties** window to select options to optimize your computer's power usage. These options can also be set to change when you press the power button, close the display, or press <Fn><Esc>.

- 🔗 **NOTE:** See "Configuring Power Management Settings" on page 14 for information on conserving battery power.

Power Management Modes

Standby Mode

Standby mode conserves power by turning off the display and the hard drive after a predetermined period of inactivity (a time-out). When the computer exits standby mode, it returns to the same operating state it was in before entering standby mode.

- ➔ **NOTICE:** If your computer loses AC and battery power while in standby mode, it may lose data.

To enter standby mode:

- Click **Start**→ **Shut Down**→ **Stand by**.
or
- Depending on how you set the power management options in the **Power Options Properties** window or the QuickSet Power Management Wizard, use one of the following methods:
 - Press the power button.
 - Close the display.
 - Press <Fn><Esc>.

To exit standby mode, press the power button or open the display, depending on how you set the power management options. You cannot make the computer exit standby mode by pressing a key or touching the touch pad.

Hibernate Mode

Hibernate mode conserves power by copying system data to a reserved area on the hard drive and then completely turning off the computer. When the computer exits hibernate mode, it returns to the same operating state it was in before entering hibernate mode.



NOTICE: You cannot remove devices or undock your computer while your computer is in hibernate mode.

Your computer enters hibernate mode if the battery charge level becomes critically low.

To manually enter hibernate mode:

- Click **Start**→ **Shut Down**→ **Hibernate**.
- or
- Depending on how you set the power management options in the **Power Options Properties** window or the **QuickSet Power Management Wizard**, use one of the following methods to enter hibernate mode:
 - Press the power button.
 - Close the display.
 - Press <Fn><Esc>.



NOTE: Some PC Cards or ExpressCards may not operate correctly after the computer exits hibernate mode. Remove and reinsert the card (see "Removing a Card or Blank in your *User's Guide*), or simply restart (reboot) your computer.

To exit hibernate mode, press the power button. The computer may take a short time to exit hibernate mode. You cannot make the computer exit hibernate mode by pressing a key or touching the touch pad. For more information on hibernate mode, see the documentation that came with your operating system.

Configuring Power Management Settings

You can use the **QuickSet Power Management Wizard** or **Windows Power Options Properties** to configure the power management settings on your computer.

- For more information about **QuickSet**, right-click the  icon in the taskbar and click **Help**.
- To access the **Power Options Properties** window, click **Start**→ **Control Panel**→ **Power Options**. For information on any field in the **Power Options Properties** window, click the question mark icon on the title bar and then click on the area where you need information.

Charging the Battery

 **NOTE:** When the computer is turned off, the AC adapter charges a completely discharged battery to 80 percent in about 1 hour and to 100 percent in approximately 2 hours. Charge time is longer with the computer turned on. You can leave the battery in the computer for as long as you like. The battery's internal circuitry prevents the battery from overcharging.

When you connect the computer to an electrical outlet or install a battery while the computer is connected to an electrical outlet, the computer checks the battery charge and temperature. If necessary, the AC adapter then charges the battery and maintains the battery charge.

If the battery is hot from being used in your computer or being in a hot environment, the battery may not charge when you connect the computer to an electrical outlet.

The battery is too hot to start charging if the  light flashes alternately green and orange. Disconnect the computer from the electrical outlet and allow the computer and the battery to cool to room temperature. Then connect the computer to an electrical outlet to continue charging the battery.

For more information about resolving problems with a battery, see "Power Problems" in your *User's Guide*.

Replacing the Battery

 **CAUTION:** Using an incompatible battery may increase the risk of fire or explosion. Replace the battery only with a compatible battery purchased from Dell. The battery is designed to work with your Dell™ computer. Do not use a battery from other computers with your computer.

 **CAUTION:** Before performing these procedures, turn off the computer, disconnect the AC adapter from the electrical outlet and the computer, disconnect the modem from the wall connector and computer, and remove any other external cables from the computer.

 **NOTICE:** You must remove all external cables from the computer to avoid possible connector damage.

To remove the battery:

- 1 If the computer is connected to a docking device (docked), undock it. See the documentation that came with your docking device for instructions.
- 2 Ensure that the computer is turned off.
- 3 Slide the battery-bay latch lock on the bottom of the computer away from the battery.
- 4 Slide and hold the battery-bay latch release, and then remove the battery from the bay.

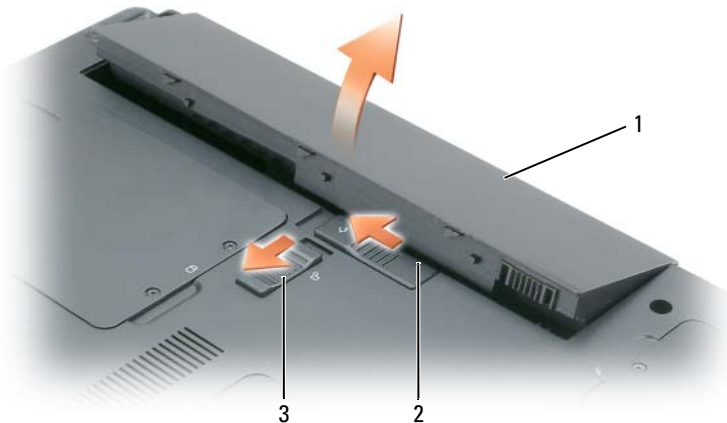

1 battery

2 battery-bay latch release

3 battery-bay latch lock

To replace the battery, follow the removal procedure in reverse order.

Storing a Battery

Remove the battery when you store your computer for an extended period of time. A battery discharges during prolonged storage. After a long storage period, recharge the battery (see "Charging the Battery" on page 15) fully before you use it.

Troubleshooting

Lockups and Software Problems



CAUTION: Before you begin any of the procedures in this section, follow the safety instructions in the *Product Information Guide*.

The computer does not start up

ENSURE THAT THE AC ADAPTER IS FIRMLY CONNECTED TO THE COMPUTER AND TO THE ELECTRICAL OUTLET.

The computer stops responding

 **NOTICE:** You might lose data if you are unable to perform an operating system shutdown.

TURN THE COMPUTER OFF — If you are unable to get a response by pressing a key on your keyboard or moving your mouse, press and hold the power button for at least 8 to 10 seconds until the computer turns off. Then restart your computer.

A program stops responding or crashes repeatedly

 **NOTE:** Software usually includes installation instructions in its documentation or on a floppy disk or CD.

END THE PROGRAM —

- 1 Press <Ctrl><Shift><Esc> simultaneously and click **Task Manager**.
- 2 Click the program that is no longer responding and click **End Task**.

CHECK THE SOFTWARE DOCUMENTATION — If necessary, uninstall and then reinstall the program.

A program is designed for an earlier Microsoft® Windows® operating system

RUN THE PROGRAM COMPATIBILITY WIZARD — The Program Compatibility Wizard configures a program so it runs in an environment similar to non-Windows XP operating system environments.

- 1 Click **Start**→**All Programs**→**Accessories**→**Program Compatibility Wizard**.
- 2 Click **Next** and follow the instructions on the screen.

A solid blue screen appears

TURN THE COMPUTER OFF — If you are unable to get a response by pressing a key on your keyboard or moving your mouse, press and hold the power button for at least 8 to 10 seconds until the computer turns off. Then restart your computer.

Other software problems

CHECK THE SOFTWARE DOCUMENTATION OR CONTACT THE SOFTWARE MANUFACTURER FOR TROUBLESHOOTING INFORMATION —

- Ensure that the program is compatible with the operating system installed on your computer.
- Ensure that your computer meets the minimum hardware requirements needed to run the software. See the software documentation for information.
- Ensure that the program is installed and configured properly.
- Verify that the device drivers do not conflict with the program.
- If necessary, uninstall and then reinstall the program.

BACK UP YOUR FILES IMMEDIATELY.

USE A VIRUS-SCANNING PROGRAM TO CHECK THE HARD DRIVE, FLOPPY DISKS, OR CDS.

SAVE AND CLOSE ANY OPEN FILES OR PROGRAMS AND SHUT DOWN YOUR COMPUTER THROUGH THE START MENU.

SCAN THE COMPUTER FOR SPYWARE — If you are experiencing slow computer performance, you frequently receive pop-up advertisements, or you are having problems connecting to the Internet, your computer might be infected with spyware. Use an anti-virus program that includes anti-spyware protection (your program may require an upgrade) to scan the computer and remove spyware. For more information, go to support.dell.com and search for the keyword *spyware*.

RUN THE DELL DIAGNOSTICS — See "Dell Diagnostics" on page 18. If all tests run successfully, the error condition is related to a software problem.

Dell Diagnostics



CAUTION: Before you begin any of the procedures in this section, follow the safety instructions in the *Product Information Guide*.

When to Use the Dell Diagnostics

If you experience a problem with your computer, perform the checks in "Lockups and Software Problems" on page 16 and run the Dell Diagnostics before you contact Dell for technical assistance.

It is recommended that you print these procedures before you begin.



NOTICE: The Dell Diagnostics works only on Dell™ computers.



NOTE: The *Drivers and Utilities* CD is optional and may not ship with your computer.

Start the Dell Diagnostics from either your hard drive or from the *Drivers and Utilities* CD (also known as the *ResourceCD*).

Starting the Dell Diagnostics From Your Hard Drive

The Dell Diagnostics is located on a hidden diagnostic utility partition on your hard drive.



NOTE: If your computer cannot display a screen image, contact Dell (see "Contacting Dell" in your *User's Guide*).

- 1 Shut down the computer.
- 2 If the computer is connected to a docking device (docked), undock it. See the documentation that came with your docking device for instructions.
- 3 Connect the computer to an electrical outlet.
- 4 Diagnostics can be invoked one of two ways:
 - a Turn on the computer. When the DELL™ logo appears, press <F12> immediately. Select Diagnostics from the boot menu and press <Enter>.



NOTE: If you wait too long and the operating system logo appears, continue to wait until you see the Microsoft® Windows® desktop. Then shut down your computer and try again.

- b Press and hold the <Fn> key while starting the computer.

 **NOTE:** If you see a message stating that no diagnostics utility partition has been found, run the Dell Diagnostics from the *Drivers and Utilities* CD.

The computer runs the Pre-boot System Assessment, a series of initial tests of your system board, keyboard, hard drive, and display.

- During the assessment, answer any questions that appear.
- If a failure is detected, the computer stops and beeps. To stop the assessment and restart the computer, press <Esc>; to continue to the next test, press <y>; to retest the component that failed, press <r>.
- If failures are detected during the Pre-boot System Assessment, write down the error code(s) and contact Dell (see "Contacting Dell" in your *User's Guide*).

If the Pre-boot System Assessment completes successfully, you receive the message `Booting Dell Diagnostic Utility Partition. Press any key to continue.`

- 5 Press any key to start the Dell Diagnostics from the diagnostics utility partition on your hard drive.

Starting the Dell Diagnostics From the Drivers and Utilities CD

- 1 Insert the *Drivers and Utilities* CD.
- 2 Shut down and restart the computer.

When the DELL logo appears, press <F12> immediately.

If you wait too long and the Windows logo appears, continue to wait until you see the Windows desktop. Then shut down your computer and try again.

 **NOTE:** The next steps change the boot sequence for one time only. On the next start-up, the computer boots according to the devices specified in the system setup program.

- 3 When the boot device list appears, highlight **CD/DVD/CD-RW Drive** and press <Enter>.
- 4 Select the **Boot from CD-ROM** option from the menu that appears and press <Enter>.
- 5 Type **1** to start the menu and press <Enter> to proceed.
- 6 Select **Run the 32 Bit Dell Diagnostics** from the numbered list. If multiple versions are listed, select the version appropriate for your computer.
- 7 When the Dell Diagnostics **Main Menu** appears, select the test you want to run.

Dell Diagnostics Main Menu

- 1 After the Dell Diagnostics loads and the **Main Menu** screen appears, click the button for the option you want.

Option	Function
Express Test	Performs a quick test of devices. This test typically takes 10 to 20 minutes and requires no interaction on your part. Run Express Test first to increase the possibility of tracing the problem quickly.
Extended Test	Performs a thorough check of devices. This test typically takes 1 hour or more and requires you to answer questions periodically.
Custom Test	Tests a specific device. You can customize the tests you want to run.
Symptom Tree	Lists the most common symptoms encountered and allows you to select a test based on the symptom of the problem you are having.

- 2 If a problem is encountered during a test, a message appears with an error code and a description of the problem. Write down the error code and problem description and follow the instructions on the screen.

If you cannot resolve the error condition, contact Dell (see "Contacting Dell" in your *User's Guide*).

 **NOTE:** The Service Tag for your computer is located at the top of each test screen. If you contact Dell, technical support will ask for your Service Tag.

- 3 If you run a test from the **Custom Test** or **Symptom Tree** option, click the applicable tab described in the following table for more information.

Tab	Function
Results	Displays the results of the test and any error conditions encountered.
Errors	Displays error conditions encountered, error codes, and the problem description.
Help	Describes the test and may indicate requirements for running the test.

Tab	Function
Configuration	<p>Displays your hardware configuration for the selected device.</p> <p>The Dell Diagnostics obtains configuration information for all devices from system setup, memory, and various internal tests, and it displays the information in the device list in the left pane of the screen. The device list may not display the names of all the components installed on your computer or all devices attached to your computer.</p>
Parameters	Allows you to customize the test by changing the test settings.

- 4** When the tests are completed, if you are running the Dell Diagnostics from the *Drivers and Utilities* CD, remove the CD.
- 5** When the tests are complete, close the test screen to return to the **Main Menu** screen. To exit the Dell Diagnostics and restart the computer, close the **Main Menu** screen.

Index

A

- anti-virus
 - software, 18
- anti-virus software, 18

B

- battery
 - charging, 15
 - checking the charge, 12
 - conserving power, 13
 - operating time, 12
 - performance, 11
 - power meter, 12
 - removing, 15
 - replacing, 15
 - storing, 16

C

- CDs
 - Drivers and Utilities, 5
 - Operating System, 7
 - ResourceCD, 5
- computer
 - back view, 10
 - bottom view, 11
 - crashes, 17
 - documentation, 6-7
 - front view, 9
 - setting up, 8
 - side views, 10

- slow performance, 18
- stops responding, 17

D

- Dell Diagnostics
 - main menu, 20
 - starting from Drivers and Utilities CD, 19
 - starting from hard drive, 18
 - using, 18
- Dell support site, 6
- documentation
 - End User License Agreement, 5
 - ergonomics, 5
 - online, 6
 - Product Information Guide, 5
 - regulatory, 5
 - safety, 5
 - User's Guide, 6
 - warranty, 5
- drivers
 - Drivers and Utilities CD, 5
- Drivers and Utilities CD
 - Dell Diagnostics, 19

E

- End User License Agreement, 5
- ergonomics information, 5

H

- hard drive
 - Dell Diagnostics, 18
- hardware
 - Dell Diagnostics, 18
- Help and Support Center, 6-7
- help file
 - QuickSet, 7
 - Windows Help and Support Center, 7
- hibernate mode, 14

L

- labels
 - Microsoft Windows, 6
 - Service Tag, 6, 20

O

- operating system
 - reinstalling, 7
- Operating System CD, 7

P

- power
 - hibernate mode, 14
 - management settings, 14
 - standby mode, 13

problems
 blue screen, 17
 computer crashes, 17
 computer does not start up, 17
 computer stops responding, 17
 Dell Diagnostics, 18
 lockups, 16
 program crashes, 17
 program stops responding, 17
 programs and Windows
 compatibility, 17
 slow computer
 performance, 18
 software, 16-17
 solving, 16
 spyware, 18

Product Information Guide, 5

Q

QuickSet Help, 7

R

regulatory information, 5

ResourceCD
 Dell Diagnostics, 18

S

safety instructions, 5

Service Tag, 6

setting up
 computer, 8

software
 notebook system, 6
 problems, 17

spyware, 18

standby mode, 13

support website, 6

T

troubleshooting
 Dell Diagnostics, 18
 Help and Support Center, 7

U

User's Guide, 6

W

warranty information, 5

Windows XP
 Help and Support Center, 7
 hibernate mode, 14
 Program Compatibility
 Wizard, 17
 reinstalling, 7
 standby mode, 13

wizards
 Program Compatibility
 Wizard, 17

Dell™ Latitude™ 120L

Guide de référence rapide

Modèle PP21L

www.dell.com | support.dell.com

Download from Www.Somanuals.com. All Manuals Search And Download.

Pour accéder au reste de la documentation qui accompagne votre ordinateur, reportez-vous à la section «Recherche d'informations» à la page 29.

Remarques, avis et précautions



REMARQUE : Une REMARQUE fournit des informations importantes qui vous aident à mieux utiliser votre ordinateur.



AVIS : Un AVIS vous avertit d'un risque de dommage matériel ou de perte de données et vous indique comment éviter le problème.



PRÉCAUTION : Une PRÉCAUTION indique un risque potentiel d'endommagement du matériel, de blessure corporelle ou de mort.

Abréviations et sigles

Pour une liste complète des abréviations et des sigles, reportez-vous au glossaire qui se trouve dans le *Guide d'utilisation* de votre ordinateur.

Si vous avez acheté un ordinateur Dell™ série n, aucune des références faites dans ce document aux systèmes d'exploitation Microsoft® Windows® n'est applicable.

Les informations de ce document sont sujettes à modification sans préavis.

© 2005 Dell Inc. Tous droits réservés.

La reproduction de ce document, de quelque manière que ce soit, sans l'autorisation écrite de Dell Inc. est strictement interdite.

Marques utilisées dans ce document : *Dell*, le logo *DELL* et *Latitude* sont des marques de Dell Inc. ; *Microsoft* et *Windows* sont des marques déposées de Microsoft Corporation ; *Intel* et *Pentium* sont des marques déposées d'Intel Corporation.

D'autres marques et noms commerciaux peuvent être utilisés dans ce document pour faire référence aux entités se réclamant de ces marques et de ces noms ou à leurs produits. Dell Inc. rejette tout intérêt propriétaire dans les marques et les noms commerciaux autres que les siens.

Modèle PP21L

Décembre 2005

Réf. MD393 Rév. A00

Table des matières

Recherche d'informations	29
Configuration de votre ordinateur	33
À propos de votre ordinateur	34
Vue frontale	34
Vue du côté gauche.	35
Vue du côté droit	35
Vue arrière	35
Vue de dessous	36
Utilisation d'une batterie	36
Performances de la batterie	36
Vérification de la charge de la batterie.	37
Préservation de l'alimentation de la batterie.	38
Modes d'économie d'énergie	38
Configuration des paramètres de gestion de l'alimentation	40
Chargement de la batterie	40
Remplacement de la batterie	40
Stockage de la batterie	41
Dépannage	41
Blocages et problèmes logiciels	41
Dell Diagnostics.	43
Index	47

Recherche d'informations

 **REMARQUE** : Il se peut que certaines fonctionnalités et certains supports soient en option et ne soient pas livrés avec votre ordinateur. Certaines fonctionnalités ne sont pas nécessairement disponibles dans tous les pays.

 **REMARQUE** : Il est possible que des informations supplémentaires soient livrées avec votre ordinateur.

Que recherchez-vous ?

- Programme de diagnostic pour mon ordinateur
- Pilotes de mon ordinateur
- Documentation concernant mon périphérique
- NSS (Notebook System Software)

Cherchez ici

CD Drivers and Utilities (également appelé ResourceCD)

REMARQUE : Il se peut que le CD *Drivers and Utilities* soit en option et qu'il ne soit pas livré avec tous les ordinateurs.

La documentation et les pilotes sont déjà installés sur l'ordinateur. Vous pouvez utiliser le CD pour réinstaller les pilotes (reportez-vous à la section «Réinstallation des pilotes et des utilitaires» du *Guide d'utilisation*) ou pour exécuter Dell Diagnostics (reportez-vous à la section «Dell Diagnostics» du *Guide d'utilisation*).



Des fichiers «Lisez-moi» peuvent être inclus sur votre CD ; ces fichiers fournissent des informations sur les modifications techniques de dernière minute apportées à votre système ou des informations de référence destinées aux techniciens ou aux utilisateurs expérimentés.

REMARQUE : Les dernières mises à jour des pilotes et de la documentation se trouvent à l'adresse support.dell.com.

-
- Informations sur les garanties
 - Termes et Conditions (États-Unis uniquement)
 - Consignes de sécurité
 - Informations sur les réglementations
 - Informations relatives à l'ergonomie
 - Contrat de licence pour utilisateur final

Guide d'information sur le produit Dell™

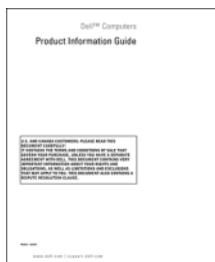

Que recherchez-vous ?

- Comment retirer et remplacer des pièces
- Caractéristiques
- Comment configurer les paramètres du système
- Comment déterminer et résoudre des problèmes

-
- Numéro de service et code de service express
 - Étiquette de licence Microsoft Windows

Cherchez ici**Guide d'utilisation Dell Latitude™**

Centre d'aide et de support de Microsoft Windows XP

1 Cliquez sur **Start** (Démarrer) → **Help and Support** (Aide et support) → **Dell User and System Guides** (Guides d'utilisation du système Dell) → **System Guides** (Guides du système).

2 Cliquez sur le *Guide d'utilisation* de votre ordinateur.

Numéro de service et licence Microsoft® Windows®

Ces étiquettes sont situées sur le dessous de votre ordinateur.

- Utilisez le numéro de service pour identifier votre ordinateur lorsque vous accédez au site Web support.dell.com ou lorsque vous appelez le service de support.
- Entrez le code de service express pour orienter votre appel lorsque vous contactez le service de support.



Que recherchez-vous ?

- Solutions — Conseils et astuces de dépannage, articles de techniciens, cours en ligne et questions fréquemment posées
- Forum clients — Discussion en ligne avec d'autres clients Dell
- Mises à niveau — Informations sur les mises à niveau des composants, comme la mémoire, l'unité de disque dur et le système d'exploitation
- Service clientèle — Coordonnées, appels de service et état des commandes, garantie et informations sur les réparations
- Service et support — État des appels de service et historique du support, contrat de service, discussions en ligne avec le support
- Référence — Documentation de l'ordinateur, détails sur la configuration de l'ordinateur, caractéristiques de produit et livres blancs
- Téléchargements — Pilotes, correctifs et mises à jour logicielles agréés
- NSS (Notebook System Software) — Si vous réinstallez le système d'exploitation de l'ordinateur, vous devez également réinstaller l'utilitaire NSS. NSS fournit des mises à jour essentielles pour le système d'exploitation et la prise en charge des lecteurs de disquette USB Dell™ de 3,5 pouces, des processeurs Intel® Pentium® M, des lecteurs optiques et des périphériques USB. NSS est requis pour le bon fonctionnement de votre ordinateur Dell. Ce logiciel détecte automatiquement votre ordinateur et son système d'exploitation, et installe les mises à jour appropriées à votre configuration.

- Mises à niveau du logiciel et conseils de dépannage
- Questions les plus fréquemment posées, principales rubriques et santé générale de votre environnement informatique

Cherchez ici

Site Web de support de Dell — support.dell.com

REMARQUE : Sélectionnez votre région pour afficher le site de support approprié.

Pour télécharger Notebook System Software (NSS) :

- 1** Rendez-vous sur support.dell.com, sélectionnez votre secteur d'activité et entrez votre numéro de service.
- 2** Sélectionnez **Drivers & Downloads** (Pilotes et téléchargements) et cliquez sur **Go** (Go/OK).
- 3** Cliquez sur votre système d'exploitation et lancez une recherche à l'aide du mot-clé *Notebook System Software* (NSS).

REMARQUE : L'interface utilisateur support.dell.com peut varier selon vos sélections.

Dell Support Utility (Utilitaire de support de Dell)

Dell Support Utility est un système de mise à niveau et de notification automatique installé sur votre ordinateur. Il permet de réaliser des balayages en temps réel de la santé de votre environnement informatique et des mises à jour logicielles et fournit des informations de support automatique appropriées. Accédez à Dell Support Utility à l'aide de l'icône  située dans la barre des tâches. Pour plus d'informations, reportez-vous à la section «Accès à l'utilitaire de support de Dell» du *Guide d'utilisation*.

Que recherchez-vous ?

- Comment utiliser Windows XP
 - Comment utiliser des programmes et des fichiers
 - Comment personnaliser mon bureau
-
- Informations sur l'activité réseau, l'Assistant Power Management Wizard (Gestion de l'alimentation), les touches de raccourci et les éléments contrôlés par Dell QuickSet
-
- Comment réinstaller mon système d'exploitation

Cherchez ici

Centre d'aide et de support de Windows

- 1 Cliquez sur **Start** (Démarrer) → **Help and Support** (Aide et support).
- 2 Tapez un mot ou une expression qui décrit votre problème, puis cliquez sur l'icône en forme de flèche.
- 3 Cliquez sur la rubrique qui décrit votre problème.
- 4 Suivez les instructions qui s'affichent à l'écran.

Aide Dell QuickSet

Pour afficher l'aide *Dell QuickSet*, cliquez avec le bouton droit de la souris sur l'icône  dans la barre des tâches de Microsoft® Windows®.

Pour plus d'informations sur *Dell QuickSet*, reportez-vous à la section «Dell™ Quickset» du *Guide d'utilisation*.

CD Operating System

REMARQUE : Il se peut que le CD *Operating System* soit en option et qu'il ne soit pas livré avec tous les ordinateurs.

Le système d'exploitation est déjà installé sur votre ordinateur. Pour réinstaller votre système d'exploitation, utilisez le CD en option *Operating System* (reportez-vous à la section «Utilisation du CD Operating System» du *Guide d'utilisation*).



Une fois le système d'exploitation réinstallé, utilisez le CD *Drivers and Utilities* (CD *ResourceCD*) pour réinstaller les pilotes des périphériques accompagnant votre ordinateur.

REMARQUE : La couleur de votre CD dépend du système d'exploitation que vous avez commandé.

Configuration de votre ordinateur

! **PRÉCAUTION** : Avant de commencer toute procédure de cette section, consultez et respectez les consignes de sécurité du *Guide d'information sur le produit*.

- 1 Déballer la boîte d'accessoires.
- 2 Mettez de côté le contenu de la boîte d'accessoires ; vous en aurez besoin ultérieurement pour configurer votre ordinateur.
Cette boîte contient également la documentation utilisateur et tout autre logiciel ou matériel supplémentaire (cartes PC, lecteurs, batteries, etc.) que vous avez commandé.
- 3 Reliez l'adaptateur secteur au connecteur de l'adaptateur secteur de l'ordinateur et à la prise secteur.



- 4 Pour mettre l'ordinateur sous tension, ouvrez l'écran et appuyez sur le bouton d'alimentation (reportez-vous à la section «Vue frontale» à la page 34).

REMARQUE : Il est recommandé d'allumer et d'éteindre l'ordinateur au moins une fois avant d'installer des cartes ou de connecter l'ordinateur à une station d'accueil ou un autre périphérique externe (une imprimante par exemple).

À propos de votre ordinateur

Vue frontale



- | | | | | | |
|----|--------------------------------|---|------------------------------|---|------------------------------------|
| 1 | loquet de fermeture de l'écran | 2 | loquets de l'écran (2) | 3 | écran |
| 4 | voyants d'état du clavier | 5 | tablette tactile | 6 | boutons de la tablette tactile (2) |
| 7 | haut-parleurs (2) | 8 | voyants d'état de l'appareil | 9 | clavier |
| 10 | bouton d'alimentation | | | | |

Vue du côté gauche



- | | | | | | |
|---|-------------------------------|---|--|---|----------------------|
| 1 | connecteur modem | 2 | connecteur réseau | 3 | connecteur vidéo |
| 4 | connecteurs USB (3) | 5 | connecteur microphone | 6 | connecteur de casque |
| 7 | logement de carte ExpressCard | 8 | bouton d'éjection du logement de carte ExpressCard | | |

Vue du côté droit



- | | | | | | |
|---|-------------------------|---|---|---|------------------------------------|
| 1 | baie de lecteur optique | 2 | bouton d'éjection du plateau du lecteur optique | 3 | emplacement pour câble de sécurité |
|---|-------------------------|---|---|---|------------------------------------|

Vue arrière



- | | | | |
|---|---------------------------------|---|--------------|
| 1 | connecteur d'adaptateur secteur | 2 | entrée d'air |
|---|---------------------------------|---|--------------|

Vue de dessous

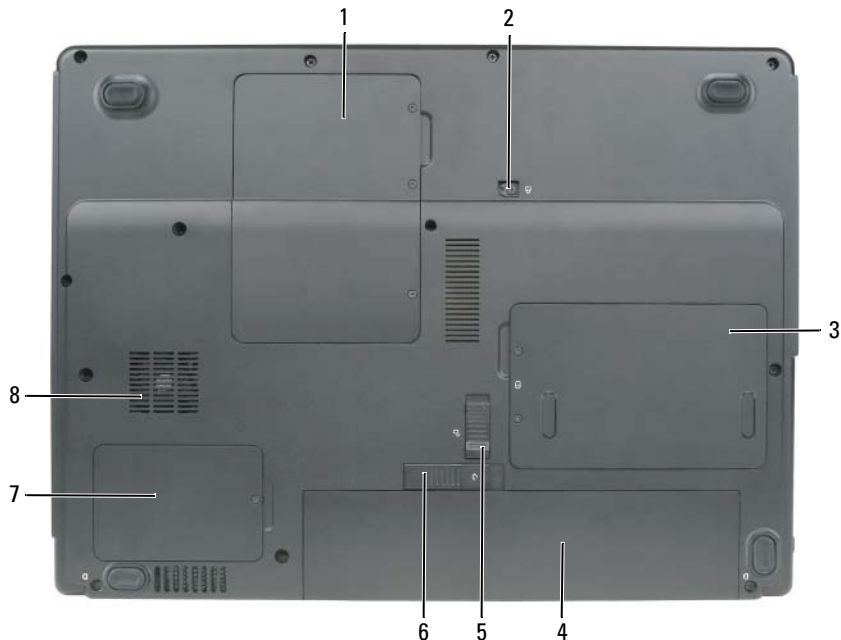

- | | | | | | |
|---|---|---|---|---|--|
| 1 | cache du module de mémoire/de la carte Mini PCI | 2 | vis de verrouillage du lecteur optique | 3 | disque dur |
| 4 | batterie | 5 | verrou du loquet de la baie de batterie | 6 | loquet de fermeture de la baie de batterie |
| 7 | cache du processeur et du module thermique | 8 | ventilateur | | |

Utilisation d'une batterie

Performances de la batterie

REMARQUE : Pour obtenir des informations sur la garantie Dell pour votre ordinateur, reportez-vous au *Guide d'information sur le produit* ou au document de garantie livré avec votre ordinateur.

Pour un fonctionnement optimal et afin de préserver les paramètres du BIOS, laissez la batterie principale installée en permanence dans votre ordinateur portable Dell™. Votre ordinateur est livré avec une batterie, installée dans la baie.

REMARQUE : Lors de la première utilisation de votre ordinateur, la batterie n'étant pas obligatoirement complètement chargée, utilisez l'adaptateur secteur pour raccorder votre nouvel ordinateur à une prise secteur. Pour de meilleurs résultats, utilisez l'adaptateur secteur tant que la batterie n'est pas complètement chargée. Pour visualiser le niveau de charge de la batterie, cliquez sur **Start** (Démarrer) → **Control Panel** (Panneau de configuration) → **Power Options** (Options d'alimentation) → **Power Meter** (Jauge d'alimentation).

 **REMARQUE** : L'autonomie de la batterie (la période durant laquelle la batterie reste chargée) diminue avec le temps. Selon la fréquence d'utilisation et les conditions de fonctionnement de la batterie, il est possible que vous deviez en acheter une autre au cours de la durée de vie de votre ordinateur.

 **REMARQUE** : Il est recommandé de connecter l'ordinateur à une prise électrique lorsque vous gravez un CD ou DVD.

L'autonomie de la batterie varie en fonction des conditions de fonctionnement. Cette durée est considérablement réduite par l'exécution de certaines opérations, notamment, sans que cela soit limitatif :

- Utilisation de lecteurs optiques.
- Utilisation de périphériques de communications sans fil, de cartes PC, de cartes ExpressCard, de cartes mémoire multimédia ou de périphériques USB.
- Utilisation de paramètres élevés d'affichage et de luminosité, d'économiseurs d'écran en 3D ou d'autres programmes gourmands en ressources, tels que des jeux en 3D.
- Utilisation de l'ordinateur en mode Performances maximales. Pour des informations sur l'accès à la fenêtre Power Options Properties (Propriétés des options d'alimentation) de Windows et à Dell Quickset, que vous pouvez utiliser pour configurer les paramètres de gestion de l'alimentation, reportez-vous à la section «Configuration des paramètres de gestion de l'alimentation» à la page 40.

 **PRÉCAUTION** : L'utilisation d'une batterie non compatible peut accroître le risque d'incendie ou d'explosion. Ne remplacez la batterie que par une batterie compatible achetée auprès de Dell. La batterie est conçue pour fonctionner avec votre ordinateur Dell. N'utilisez pas la batterie d'un autre ordinateur.

 **PRÉCAUTION** : Ne jetez pas les batteries avec les ordures ménagères. Lorsque votre batterie ne tient plus sa charge, contactez votre service municipal de traitement des déchets pour savoir comment vous en débarrasser. Consultez la section «Mise au rebut de la batterie» du *Guide d'information sur le produit*.

 **PRÉCAUTION** : Une utilisation inadéquate de la batterie peut augmenter le risque d'incendie ou de brûlure chimique. Prenez soin de ne pas la percer, l'incinérer, la démonter ou l'exposer à une température supérieure à 65 °C (149 °F). Conservez la batterie hors de portée des enfants. Manipulez les batteries endommagées ou percées avec d'extrêmes précautions. Les batteries endommagées peuvent fuir et causer des dommages personnels ou matériels.

Vérification de la charge de la batterie

La jauge de batterie Dell QuickSet, la fenêtre de la Power Meter (Jauge d'alimentation) Microsoft Windows et l'icône , ainsi que l'alerte en cas de niveau de batterie faible fournissent des informations sur le niveau de charge de la batterie.

Jauge de batterie Dell QuickSet

Si Dell QuickSet est installé, appuyez sur <Fn> <F3> pour afficher la jauge de batterie QuickSet. La jauge de batterie affiche l'état, l'état de fonctionnement de la batterie, le niveau de charge et la durée nécessaire au chargement complet de la batterie de votre ordinateur.

Pour plus d'informations sur QuickSet, cliquez avec le bouton droit de la souris sur l'icône  dans la barre des tâches, puis cliquez sur **Help** (Aide).

Jauge de Microsoft® Windows®

La jauge de Windows indique la charge de batterie restante. Pour consulter la jauge, double-cliquez sur l'icône  de la barre des tâches.

Si l'ordinateur est branché sur le secteur, l'icône  apparaît.

Alerte de batterie faible

 **AVIS** : Pour éviter la perte ou la corruption de vos données, enregistrez votre travail immédiatement après avoir reçu une alerte de niveau de batterie faible. Connectez ensuite l'ordinateur à une prise secteur. Si la batterie est complètement déchargée, l'ordinateur passe automatiquement en mode Mise en veille prolongée.

Une fenêtre contextuelle affiche un message d'avertissement lorsque la batterie est déchargée à environ 90 pour cent. L'ordinateur passe en mode Mise en veille prolongée lorsque la charge de la batterie est extrêmement faible.

Vous pouvez modifier les paramètres d'alerte de la batterie dans QuickSet ou dans la fenêtre **Power Options Properties** (Propriétés des options d'alimentation). Pour des informations sur l'accès à Quickset ou à la fenêtre **Power Options Properties** (Propriétés des options d'alimentation), reportez-vous à la section «Configuration des paramètres de gestion de l'alimentation» à la page 40.

Préservation de l'alimentation de la batterie

Procédez comme suit pour économiser l'alimentation de la batterie :

- Connectez l'ordinateur à une prise secteur aussi souvent que possible car la durée de vie de la batterie est largement déterminée par le nombre d'utilisations et de recharges.
- Mettez l'ordinateur en mode Veille ou Mise en veille prolongée lorsque vous le laissez allumé sans l'utiliser pendant de longs laps de temps (reportez-vous à la section «Modes d'économie d'énergie» à la page 38).
- Vous pouvez sélectionner des options à l'aide de l'Assistant Power Management Wizard (Gestion de l'alimentation) ou de la fenêtre **Power Options Properties** (Propriétés des options d'alimentation) afin d'optimiser l'utilisation de l'énergie de votre ordinateur. Vous pouvez également configurer ces options pour qu'elles changent lorsque vous appuyez sur le bouton d'alimentation, fermez l'écran ou appuyez sur <Fn> <Échap>.

 **REMARQUE** : Pour des informations sur la préservation de l'alimentation de la batterie, reportez-vous à la section «Configuration des paramètres de gestion de l'alimentation» à la page 40.

Modes d'économie d'énergie

Mode Veille

Le mode Veille permet d'économiser l'énergie en désactivant l'affichage et le disque dur au terme d'une période d'inactivité prédéterminée (délai d'attente). Lorsque l'ordinateur quitte le mode Veille, il retourne à son état précédent.

 **AVIS** : Si l'alimentation secteur ou sur batterie est coupée alors que l'ordinateur est en mode Veille, vous risquez de perdre des données.

Pour passer en mode Veille :

- Cliquez sur **Start** (Démarrer) → **Shut Down** (Arrêter) → **Stand by** (Mettre en veille).
ou
- Selon les options de gestion de l'alimentation configurées dans la fenêtre **Power Options Properties** (Propriétés des options d'alimentation) ou dans l'Assistant **Quickset Power Management Wizard** (Gestion de l'alimentation **QuickSet**), utilisez l'une des méthodes suivantes :
 - Appuyez sur le bouton d'alimentation.
 - Fermez l'écran.
 - Appuyez sur <Fn><Échap>.

En fonction de la configuration des options de gestion de l'alimentation, appuyez sur le bouton d'alimentation ou ouvrez l'écran pour quitter le mode Veille. Vous ne pouvez pas quitter le mode Veille au moyen d'une touche ou de la tablette tactile.

Mode Mise en veille prolongée

Le mode Mise en veille prolongée économise l'énergie en copiant les données système dans une zone réservée du disque dur avant d'éteindre complètement l'ordinateur. Lorsque l'ordinateur quitte le mode Mise en veille prolongée, il retourne à son état précédent.



AVIS : Vous ne pouvez ni retirer des périphériques ni déconnecter votre ordinateur de la station d'accueil lorsqu'il est en mode Mise en veille prolongée.

Votre ordinateur passe en mode Mise en veille prolongée quand le niveau de charge de la batterie devient insuffisant.

Pour passer en mode Mise en veille prolongée manuellement :

- Cliquez sur **Start** (Démarrer) → **Shut Down** (Arrêter) → **Hibernate** (Mettre en veille prolongée).
ou
- Selon les options de gestion de l'alimentation configurées dans la fenêtre **Power Options Properties** (Propriétés des options d'alimentation) ou dans l'Assistant **Quickset Power Management Wizard** (Gestion de l'alimentation **QuickSet**), utilisez l'une des méthodes suivantes pour passer en mode Mise en veille prolongée :
 - Appuyez sur le bouton d'alimentation.
 - Fermez l'écran.
 - Appuyez sur <Fn><Échap>.



REMARQUE : Certaines cartes PC ou ExpressCard peuvent ne pas fonctionner correctement lorsque l'ordinateur sort du mode Mise en veille prolongée. Retirez et réinsérez la carte (reportez-vous à la section «Retrait d'une carte ou d'un cache» du *Guide d'utilisation*) ou redémarrez tout simplement votre ordinateur.

Pour quitter le mode Mise en veille prolongée, appuyez sur le bouton d'alimentation. L'ordinateur peut mettre quelques instants à quitter le mode Mise en veille prolongée. Vous ne pouvez pas quitter le mode Mise en veille prolongée au moyen d'une touche ou de la tablette tactile. Pour plus d'informations sur le mode Mise en veille prolongée, consultez la documentation livrée avec votre système d'exploitation.

Configuration des paramètres de gestion de l'alimentation

Vous pouvez utiliser l'Assistant Quickset Power Management Wizard (Gestion de l'alimentation QuickSet) ou la fenêtre Power Options Properties (Propriétés des options d'alimentation) de Windows pour configurer les paramètres de gestion de l'alimentation sur votre ordinateur.

- Pour plus d'informations sur QuickSet, cliquez avec le bouton droit de la souris sur l'icône  dans la barre des tâches, puis cliquez sur **Help** (Aide).
- Pour accéder à la fenêtre **Power Options Properties** (Propriétés des options d'alimentation), cliquez sur **Start** (Démarrer) → **Control Panel** (Panneau de configuration) → **Power Options** (Options d'alimentation). Pour des informations sur les champs de la fenêtre **Power Options Properties**, cliquez sur l'icône Point d'interrogation dans la barre de titre, puis sur la zone sur laquelle vous souhaitez obtenir des informations.

Chargement de la batterie



REMARQUE : L'adaptateur secteur charge une batterie complètement déchargée à 80 pour cent en environ 1 heure et à 100 pour cent en environ 2 heures, lorsque l'ordinateur est hors tension. La durée de chargement est plus longue lorsque l'ordinateur est sous tension. Vous pouvez laisser la batterie dans l'ordinateur aussi longtemps que vous le souhaitez. Les circuits internes de la batterie préviennent toute surcharge.

Lorsque vous branchez l'ordinateur sur une prise secteur ou que vous installez une batterie pendant que l'ordinateur est branché sur une prise secteur, l'ordinateur vérifie le niveau de charge et la température de la batterie. Au besoin, l'adaptateur secteur charge alors la batterie et maintient le niveau de charge.

Si la batterie est chaude parce qu'elle se trouvait dans l'ordinateur ou en raison de la température extérieure, il est probable qu'elle ne se charge pas lorsque vous branchez l'ordinateur sur une prise secteur.

La batterie est trop chaude pour démarrer le processus de recharge si le voyant  clignote affichant alternativement les couleurs vert et orange. Débranchez l'ordinateur de la prise secteur et laissez refroidir l'ordinateur et la batterie jusqu'à ce qu'ils atteignent la température ambiante. Branchez alors l'ordinateur sur une prise secteur et continuez à charger la batterie.

Pour des informations supplémentaires sur la résolution des problèmes de batterie, reportez-vous à la section «Problèmes d'alimentation» du *Guide d'utilisation*.

Remplacement de la batterie



PRÉCAUTION : L'utilisation d'une batterie non compatible peut accroître le risque d'incendie ou d'explosion. Ne remplacez la batterie que par une batterie compatible achetée auprès de Dell. La batterie est conçue pour fonctionner avec votre ordinateur Dell™. N'utilisez pas la batterie d'un autre ordinateur.



PRÉCAUTION : Avant d'exécuter ces procédures, éteignez votre ordinateur, débranchez l'adaptateur secteur de la prise secteur et de l'ordinateur, débranchez le modem de la prise murale et de l'ordinateur et retirez les autres câbles externes de l'ordinateur.



AVIS : Vous devez retirer tous les câbles externes de l'ordinateur pour éviter d'endommager les connecteurs.

Pour retirer la batterie :

- 1 Si l'ordinateur est connecté à une station d'accueil (amarré), déconnectez-le. Pour obtenir des instructions, consultez la documentation qui accompagne la station d'accueil.
- 2 Assurez-vous que l'ordinateur est éteint.
- 3 Faites glisser le verrou du loquet de la baie de la batterie situé sur le dessous de l'ordinateur, en l'éloignant de la batterie.
- 4 Faites glisser le loquet de fermeture de la batterie et maintenez-le dans cette position, puis retirez la batterie de la baie.

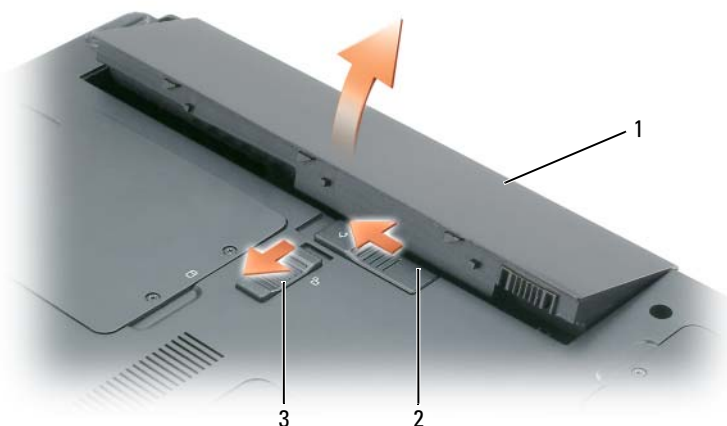

1 batterie

2 loquet de fermeture de la baie de batterie

3 verrou du loquet de la baie de batterie

Pour remettre en place la batterie, suivez la procédure de retrait dans l'ordre inverse.

Stockage de la batterie

Retirez la batterie de l'ordinateur lorsque vous rangez ce dernier pendant une période prolongée. Sinon, la batterie finira par se décharger. Après une longue période de stockage, rechargez complètement la batterie avant de l'utiliser (reportez-vous à la section «Chargement de la batterie» à la page 40).

Dépannage

Blocages et problèmes logiciels

 **PRÉCAUTION** : Avant de commencer toute procédure de cette section, consultez et respectez les consignes de sécurité du *Guide d'information sur le produit*.

L'ordinateur ne démarre pas

ASSUREZ-VOUS QUE L'ADAPTATEUR SECTEUR EST SOLIDEMENT BRANCHÉ SUR L'ORDINATEUR ET À LA PRISE SECTEUR.

L'ordinateur ne répond plus



AVIS : Vous pouvez perdre des données si vous n'arrivez pas à arrêter correctement le système d'exploitation.

ÉTEIGNEZ L'ORDINATEUR — Si vous n'obtenez aucune réponse lorsque vous appuyez sur une touche du clavier ou lorsque vous déplacez la souris, appuyez sur le bouton d'alimentation et maintenez-le enfoncé pendant au moins 8 à 10 secondes jusqu'à ce que l'ordinateur s'éteigne. Redémarrez ensuite l'ordinateur.

Un programme ne répond plus ou se bloque régulièrement



REMARQUE : La documentation de tout logiciel, la disquette ou le CD qui l'accompagne incluent généralement des instructions d'installation.

FIN DU PROGRAMME —

- 1 Appuyez simultanément sur <Ctrl><Maj><Échap> et cliquez sur **Task Manager** (Gestionnaires des tâches).
- 2 Cliquez sur le programme qui ne répond plus, puis sur **End Task** (Fin de tâche).

CONSULTEZ LA DOCUMENTATION DU LOGICIEL — Le cas échéant, supprimez, puis réinstallez le programme.

Un programme est conçu pour un système d'exploitation Microsoft® Windows® antérieur

EXÉCUTEZ L'ASSISTANT PROGRAM COMPATIBILITY WIZARD (COMPATIBILITÉ DES PROGRAMMES) —

L'Assistant Program Compatibility Wizard (Compatibilité des programmes) configure un programme pour qu'il fonctionne dans un environnement proche des environnements des systèmes d'exploitation non Windows XP.

- 1 Cliquez sur **Start** (Démarrer) → **All Programs** (Tous les programmes) → **Accessories** (Accessoires) → **Program Compatibility Wizard** (Assistant Compatibilité des programmes).
- 2 Cliquez sur **Next** (Suivant) et suivez les instructions qui s'affichent à l'écran.

Un écran bleu uni apparaît

ÉTEIGNEZ L'ORDINATEUR — Si vous n'obtenez aucune réponse lorsque vous appuyez sur une touche du clavier ou lorsque vous déplacez la souris, appuyez sur le bouton d'alimentation et maintenez-le enfoncé pendant au moins 8 à 10 secondes jusqu'à ce que l'ordinateur s'éteigne. Redémarrez ensuite l'ordinateur.

Autres problèmes logiciels

CONSULTEZ LA DOCUMENTATION DU LOGICIEL OU CONTACTEZ LE FABRICANT POUR OBTENIR DES INFORMATIONS DE DÉPANNAGE —

- Assurez-vous que le programme est compatible avec le système d'exploitation installé sur votre ordinateur.
- Assurez-vous que l'ordinateur est conforme aux exigences matérielles requises pour que le logiciel fonctionne. Consultez la documentation du logiciel pour de plus amples informations.

- Assurez-vous que le programme est correctement installé et configuré.
- Assurez-vous que les pilotes de périphérique n'entrent pas en conflit avec le programme.
- Le cas échéant, supprimez, puis réinstallez le programme.

SAUVEGARDEZ VOS FICHIERS IMMÉDIATEMENT.

UTILISEZ UN PROGRAMME DE SCRUTATION DES VIRUS POUR VÉRIFIER LE DISQUE DUR, LES DISQUETTES OU LES CD. ENREGISTREZ ET FERMEZ LES FICHIERS OU LES PROGRAMMES OUVERTS ET ARRÊTEZ L'ORDINATEUR À L'AIDE DU MENU START (DÉMARRER).

ANALYSEZ L'ORDINATEUR À LA RECHERCHE DE LOGICIELS ESPIONS — Si vous observez un ralentissement des performances de votre ordinateur, si des fenêtres publicitaires s'affichent fréquemment sur votre écran ou si vous avez des problèmes pour vous connecter sur Internet, votre ordinateur est peut-être infecté par un logiciel espion. Utilisez un programme anti-virus qui inclut une protection contre les logiciels espions (une mise à niveau de votre programme sera peut-être nécessaire) afin d'analyser votre ordinateur et de supprimer ces logiciels nuisibles. Pour plus d'informations, allez sur le site support.dell.com et lancez une recherche à l'aide du mot-clé *spyware* (espion).

EXÉCUTEZ DELL DIAGNOSTICS — Reportez-vous à la section «Dell Diagnostics» à la page 43. Si tous les tests s'exécutent correctement, la condition d'erreur est liée à un problème logiciel.

Dell Diagnostics

 **PRÉCAUTION** : Avant de commencer toute procédure de cette section, consultez et respectez les consignes de sécurité du *Guide d'information sur le produit*.

Quand utiliser Dell Diagnostics

Si des problèmes surviennent lors de l'utilisation de votre ordinateur, effectuez les vérifications indiquées dans la section «Blocages et problèmes logiciels» à la page 41 et exécutez Dell Diagnostics avant de contacter Dell pour obtenir une assistance technique.

Nous vous recommandons d'imprimer ces procédures avant de commencer.

 **AVIS** : Dell Diagnostics ne fonctionne que sur les ordinateurs Dell™.



 **REMARQUE** : Le CD *Drivers and Utilities* est en option et n'est pas obligatoirement expédié avec votre ordinateur. Démarrez Dell Diagnostics à partir de votre disque dur ou à partir du CD *Drivers and Utilities* en option (également appelé CD *ResourceCD*).

Démarrage de Dell Diagnostics à partir de votre disque dur

Dell Diagnostics se trouve dans une partition cachée (utilitaire de diagnostics) de votre disque dur.

 **REMARQUE** : Si aucune image ne s'affiche, contactez Dell (reportez-vous à la section «Contacter Dell» du *Guide d'utilisation*).

- 1 Éteignez l'ordinateur.
- 2 Si l'ordinateur est connecté à une station d'accueil (amarré), déconnectez-le. Pour obtenir des instructions, consultez la documentation qui accompagne la station d'accueil.

- 3 Connectez l'ordinateur à une prise secteur.
- 4 Il existe deux manières de lancer Dell Diagnostics :
 - a Allumez l'ordinateur. Lorsque le logo DELL™ apparaît, appuyez immédiatement sur <F12>. Sélectionnez Diagnostics à partir du menu de démarrage et appuyez sur <Entrée>.
 **REMARQUE :** Si vous attendez trop longtemps et que le logo du système d'exploitation apparaît, patientez jusqu'à ce que vous voyiez le bureau Microsoft® Windows®. Éteignez alors votre ordinateur et faites une nouvelle tentative.
 - b Appuyez sur la touche <Fn> et maintenez-la enfoncée lors du démarrage de l'ordinateur.
 **REMARQUE :** Si un message indique qu'aucune partition de diagnostic n'a été trouvée, exécutez Dell Diagnostics à partir du CD *Drivers and Utilities*.

L'ordinateur lance l'évaluation du système de préamorçage avec une série de diagnostics intégrés qui effectue un test préalable de la carte système, du clavier, du disque dur et de l'écran.

- Répondez à toutes les questions qui s'affichent pendant l'évaluation.
- Si une défaillance de composant est détectée, l'ordinateur s'arrête et émet un signal sonore. Pour arrêter l'évaluation et redémarrer l'ordinateur, appuyez sur <Échap> ; pour passer au test suivant, appuyez sur <y> ; pour retester le composant défectueux, appuyez sur <r>.
- Si des défaillances sont détectées lors de l'évaluation de préamorçage du système, notez les codes d'erreur et contactez Dell (reportez-vous à la section «Contacter Dell» du *Guide d'utilisation*).

Si l'évaluation de préamorçage du système se déroule sans problème, vous recevez le message *Booting Dell Diagnostic Utility Partition. Press any key to continue.* (Amorçage de la partition de l'utilitaire Dell Diagnostics. Appuyez sur une touche pour continuer.)

- 5 Appuyez sur une touche pour démarrer Dell Diagnostics à partir de la partition de diagnostics du disque dur.

Démarrage de Dell Diagnostics à partir du CD *Drivers and Utilities*

- 1 Insérez le CD *Drivers and Utilities*.
- 2 Arrêtez, puis redémarrez l'ordinateur.

Lorsque le logo DELL apparaît, appuyez immédiatement sur <F12>.

Si vous attendez trop longtemps et que le logo Windows apparaît, attendez encore jusqu'à ce que le bureau Windows s'affiche. Éteignez alors votre ordinateur et faites une nouvelle tentative.

 **REMARQUE :** Les étapes suivantes modifient la séquence d'amorçage pour une seule exécution. Au démarrage suivant, l'ordinateur démarre en fonction des périphériques définis dans le programme de configuration du système.

- 3 Lorsque la liste des périphériques d'amorçage apparaît, sélectionnez **CD/DVD/CD-RW Drive** (Lecteur de CD/DVD/CD-RW) et appuyez sur <Entrée>.
- 4 Sélectionnez l'option **Boot from CD-ROM** (Amorcer à partir du CD-ROM) dans le menu qui s'affiche, puis appuyez sur <Entrée>.

- 5 Tapez 1 pour démarrer le menu, puis appuyez sur <Entrée> pour continuer.
- 6 Sélectionnez **Run the 32 Bit Dell Diagnostics** (Exécuter Dell Diagnostics 32 bits) dans la liste numérotée. Si plusieurs versions sont répertoriées, sélectionnez la version appropriée à votre ordinateur.
- 7 Lorsque le **Main Menu** (Menu principal) de Dell Diagnostics s'affiche, sélectionnez le test à effectuer.

Main Menu de Dell Diagnostics

- 1 Une fois Dell Diagnostics chargé et lorsque l'écran **Main Menu** s'affiche, cliquez sur le bouton de l'option que vous souhaitez.

Option	Fonction
Express Test (Test rapide)	Exécute un test rapide des périphériques. Ce test dure généralement entre 10 et 20 minutes et n'exige pas d'action de votre part. Effectuez tout d'abord un Express Test pour trouver le problème plus rapidement.
Extended Test (Test approfondi)	Exécute un test approfondi des périphériques. En règle générale, ce test prend une heure ou plus et nécessite que vous répondiez régulièrement à des questions.
Custom Test (Test personnalisé)	Teste un périphérique spécifique. Vous pouvez personnaliser les tests à exécuter.
Symptom Tree (Arborescence des symptômes)	Répertorie les symptômes couramment rencontrés et permet de sélectionner un test en fonction du symptôme du problème.

- 2 Si un problème survient pendant un test, un message indiquant le code d'erreur et une description du problème s'affiche. Notez le code d'erreur et la description du problème et suivez les instructions à l'écran.

Si vous ne pouvez pas résoudre le problème, Contactez Dell (reportez-vous à la section «Contacter Dell» du *Guide d'utilisation*).



REMARQUE : Le numéro de service de votre ordinateur se trouve au-dessus de chaque écran de test. Lorsque vous contacterez le support technique de Dell, ce numéro de service vous sera demandé.

- 3** Si vous exécutez un test à partir de l'option **Custom Test** (Test personnalisé) ou **Symptom Tree** (Arborescence des symptômes), cliquez sur l'onglet approprié décrit dans le tableau suivant pour obtenir plus d'informations.

Onglet	Fonction
Results (Résultats)	Affiche les résultats du test et les conditions d'erreur rencontrées.
Errors (Erreurs)	Affiche les conditions d'erreur rencontrées, les codes d'erreur et la description du problème.
Help (Aide)	Décrit le test et peut indiquer les conditions requises pour exécuter le test.
Configuration	Affiche la configuration matérielle du périphérique sélectionné. Dell Diagnostics obtient vos informations de configuration de tous les périphériques à partir du programme de configuration du système, de la mémoire et de divers tests internes, et les affiche dans la liste des périphériques située dans le volet gauche de l'écran. La liste des périphériques risque de ne pas afficher les noms de tous les composants installés sur votre ordinateur ou de tous les périphériques reliés à celui-ci.
Parameters (Paramètres)	Vous permet de personnaliser le test en modifiant ses paramètres.

- 4** Une fois les tests effectués, si vous exécutez Dell Diagnostics à partir du CD *Drivers and Utilities*, retirez le CD.
- 5** Une fois les tests terminés, fermez l'écran de test pour revenir à l'écran **Main Menu**. Pour quitter Dell Diagnostics et redémarrer l'ordinateur, fermez l'écran **Main Menu**.

Index

A

- Aide QuickSet, 32
- alimentation
 - mode Mise en veille prolongée, 39
 - mode Veille, 38
 - paramètres de gestion, 40
- anti-virus
 - logiciel, 43
- assistants
 - Assistant Compatibilité des programmes, 42

B

- batterie
 - autonomie, 37
 - chargement, 40
 - jauge d'alimentation, 38
 - performances, 36
 - préservation de l'alimentation, 38
 - remplacement, 40
 - retrait, 40
 - stockage, 41
 - vérification de la charge, 37

C

- CD
 - Drivers and Utilities, 29
 - ResourceCD, 29
 - système d'exploitation, 32
- CD Drivers and Utilities
 - Dell Diagnostics, 44
- CD Operating System, 32
- Centre d'aide et de support, 30, 32
- configuration
 - ordinateur, 33
- consignes de sécurité, 29
- contrat de licence pour utilisateur final, 29

D

- Dell Diagnostics
 - démarrage à partir du CD Drivers and Utilities, 44
 - démarrage à partir du disque dur, 43
 - Main Menu, 45
 - utilisation, 43
- dépannage
 - Centre d'aide et de support, 32
 - Dell Diagnostics, 43
- disque dur
 - Dell Diagnostics, 43

documentation

- contrat de licence pour utilisateur final, 29
- en ligne, 31
- ergonomie, 29
- garantie, 29
- Guide d'information sur le produit, 29
- Guide d'utilisation, 30
- réglementations, 29
- sécurité, 29

E

- étiquette
 - numéro de service, 45
- étiquettes
 - Microsoft Windows, 30
 - numéro de service, 30

F

- fichier d'aide
 - Centre d'aide et de support de Windows, 32
 - QuickSet, 32

G

- Guide d'information sur le produit, 29
- Guide d'utilisation, 30

I

informations relatives à l'ergonomie, 29

informations sur la garantie, 29

informations sur les réglementations, 29

L

logiciel problèmes, 42

logiciel anti-virus, 43

logiciel espion, 43

logiciels notebook system software, 31

M

matériel Dell Diagnostics, 43

mode Mise en veille prolongée, 39

mode Veille, 38

N

numéro de service, 30

O

ordinateur blocage, 42 blocages, 42

configuration, 33 documentation, 30, 32 faibles performances, 43 ne répond plus, 42 vue arrière, 35 vue de dessous, 36 vue frontale, 34 vues latérales, 35

P

pilotes CD Drivers and Utilities, 29

problèmes blocage de l'ordinateur, 42 blocages, 41 blocages de l'ordinateur, 42 compatibilité des programmes et de Windows, 42 Dell Diagnostics, 43 écran bleu, 42 faibles performances de l'ordinateur, 43 l'ordinateur ne répond plus, 42 logiciel, 41-42 logiciel espion, 43 non démarrage de l'ordinateur, 42 résolution, 41 un programme ne répond plus, 42 un programme se bloque, 42

R

ResourceCD Dell Diagnostics, 43

S

site de support de Dell, 31

site Web de support, 31

système d'exploitation réinstallation, 32

W

Windows XP

Assistant Compatibilité des programmes, 42

Centre d'aide et de support, 32

mode Mise en veille prolongée, 39

mode Veille, 38

réinstallation, 32

Dell™ Latitude™ 120L

Guia de referência rápida

Modelo PP21L

www.dell.com | support.dell.com

Download from Www.Somanuals.com. All Manuals Search And Download.

Para obter informações sobre outros itens de documentação fornecidos com o computador, consulte “Como obter informações”, na página 53.

Notas, Avisos e Advertências



NOTA: uma NOTA fornece informações importantes para ajudar você a usar melhor o computador.



AVISO: um AVISO indica um potencial de danos ao hardware ou perda de dados e ensina como evitar o problema.



ADVERTÊNCIA: uma **ADVERTÊNCIA** indica um potencial de danos ao equipamento, de lesões corporais ou mesmo de morte.

Abreviações e acrônimos

Para obter uma lista completa de acrônimos e abreviações, consulte o Glossário no *Guia do usuário* do seu computador.

Se você tiver adquirido um computador Dell™ da série n, qualquer referência neste documento a sistemas operacionais Microsoft® Windows® não serão aplicáveis.

As informações deste documento estão sujeitas a alteração sem aviso prévio.

© 2005 Dell Inc. Todos os direitos reservados.

Qualquer forma de reprodução deste produto sem a permissão por escrito da Dell Inc. é estritamente proibida.

Marcas comerciais usadas neste texto: *Dell*, o logotipo da *DELL* e *Latitude* são marcas comerciais da Dell Inc.; *Microsoft* e *Windows* são marcas comerciais registradas da Microsoft Corporation; *Intel* e *Pentium* são marcas comerciais registradas da Intel Corporation.

Os demais nomes e marcas comerciais podem ser usados neste documento como referência às entidades que reivindicam essas marcas e nomes ou aos seus produtos. A Dell Inc. declara que não tem interesse de propriedade sobre marcas e nomes de terceiros.

Modelo PP21L

Dezembro de 2005 P/N MD393 Rev. A00

Índice

Como obter informações	53
Como configurar o computador	57
Sobre o seu computador	58
Vista frontal	58
Vista lateral esquerda	59
Vista lateral direita	59
Vista traseira	59
Vista da parte inferior	60
Como usar a bateria	60
Desempenho da bateria	60
Como verificar a carga da bateria	61
Como conservar a carga da bateria	62
Modos de gerenciamento de energia	62
Como configurar parâmetros de gerenciamento de energia	63
Como carregar a bateria	64
Como trocar a bateria	64
Como armazenar a bateria	65
Solução de problemas	65
Problemas de travamento e de software	65
Dell Diagnostics	67
Índice remissivo	71

Como obter informações

 **NOTA:** Alguns recursos ou mídia podem ser opcionais e, por esta razão, não serem fornecidos com o seu computador. Alguns recursos ou mídia podem não estar disponíveis em determinados países.

 **NOTA:** Informações adicionais poderão ser fornecidas com o seu computador.

O que você está procurando?

- Um programa de diagnóstico para o computador
- Drivers do meu computador
- Documentação do dispositivo
- NSS (Notebook System Software)

Encontre aqui

CD Drivers and Utilities (também chamado de Resource CD)

NOTA: O CD *Drivers and Utilities* (Drivers e utilitários) é opcional e pode não ser fornecido com todos os computadores.

A documentação e os drivers já estão instalados no computador. Você pode usar o CD para reinstalar drivers (consulte “Como reinstalar drivers e utilitários” no *Guia do usuário*) ou execute o Dell Diagnostics (consulte “Dell Diagnostics” no *Guia do usuário*).



O CD pode conter arquivos Readme (Leia-me) para fornecer as atualizações mais recentes sobre alterações técnicas aplicadas ao computador ou material de referência técnica avançada para técnicos ou usuários experientes.

NOTA: Para encontrar atualizações de drivers e documentação, vá para o site support.dell.com (em inglês).

-
- Informações sobre garantia
 - Termos e condições (somente para os EUA)
 - Instruções de segurança
 - Informações de normalização
 - Informações de ergonomia
 - Contrato de licença do usuário final

Guia de Informações do Produto Dell™



O que você está procurando?

- Como remover e trocar peças
- Especificações
- Como configurar os parâmetros do sistema
- Como localizar defeitos e solucionar problemas

Encontre aqui

Dell Latitude™ User's Guide

Centro de ajuda e suporte do Microsoft Windows XP

- 1 Clique em **Start** (Iniciar) → **Help and Support** (Ajuda e suporte) → **Dell User and System Guides** (Guias do usuário e do sistema Dell) → **System Guides** (Guias do sistema).
- 2 Clique no *User's Guide* (Guia do usuário) do seu computador.

-
- Código de serviço expresso e etiqueta de serviço
 - Etiqueta de licença do Microsoft Windows

Etiqueta de serviço e licença do Microsoft® Windows®

Essas etiquetas estão localizadas na parte inferior do computador.

- Use a etiqueta de serviço para identificar o seu computador quando acessar o site support.dell.com (em inglês) ou quando entrar em contato com o serviço de suporte.
- Digite o código de serviço expresso para direcionar a sua chamada ao entrar em contato com o serviço de suporte.



O que você está procurando?

- Solutions (Soluções) — Dicas para solução de problemas, artigos escritos por técnicos, cursos on-line e perguntas freqüentes
 - Community (Comunidade) — Discussões on-line com outros clientes da Dell
 - Upgrades (Atualizações) — Informações sobre atualizações de componentes, como memórias, discos rígidos e sistemas operacionais.
 - Customer Care (Atendimento ao cliente) — Informações de contato, chamadas de serviço e informações sobre status de pedidos, garantia e reparos
 - Service and Support (Serviço e suporte) — Status de chamadas de serviço e histórico de suporte, contrato de serviços, discussões on-line com o serviço de suporte
 - Reference (Referência) — Documentação do computador, detalhes sobre a configuração do computador, especificações de produtos e informativos oficiais
 - Downloads — Atualizações de software, patches e drivers certificados
 - Notebook System Software (O NSS) — If you reinstall the operating system for your computer, you should also reinstall the O NSS utility. O NSS oferece atualizações críticas para o sistema operacional e suporte para unidades de disquete USB de 3,5 polegadas da Dell™, processadores Intel® Pentium® M, unidades ópticas e dispositivos USB. O NSS é necessário para que o computador Dell funcione corretamente. O software detecta automaticamente seu computador e sistema operacional e instala as atualizações adequadas para a sua configuração.
-
- Dicas para atualizações de software e solução de problemas
 - Perguntas mais freqüentes, tópicos de interesse e informações sobre a saúde geral do seu ambiente computacional

Encontre aqui

Site de suporte da Dell — support.dell.com

NOTA: Selecione sua região para ver o site de suporte correspondente.

To download Notebook System Software:

- 1** Vá para support.dell.com, selecione o seu segmento comercial e digite sua etiqueta de serviço.
- 2** Selecione **Drivers & Downloads** (Drivers e downloads) e clique em **Go (Ir)**.
- 3** Clique no seu sistema operacional e procure a palavra-chave *Notebook System Software*.

NOTA: A interface do usuário do site support.dell.com (em inglês) pode variar dependendo das seleções que você fizer.

Utilitário de suporte Dell

O Utilitário de suporte Dell é um sistema de notificação e de upgrade automático instalado no seu computador. Este suporte oferece verificações da saúde do computador em tempo real, atualizações de software e informações relevantes sobre testes que você mesmo pode executar. Acesse o Utilitário de suporte Dell no ícone  da barra de tarefas. Para obter mais informações, consulte “Como acessar o utilitário de suporte Dell” no *Guia do usuário*.

O que você está procurando?

- Como usar o Windows® XP
 - Como trabalhar com programas e arquivos
 - Como personalizar minha área de trabalho
-
- Informações sobre atividade de rede, o assistente de gerenciamento de energia, teclas de atalho e outros itens controlados pelo Dell QuickSet
-
- Como reinstalar o sistema operacional

Encontre aqui

Centro de ajuda e suporte do Windows

- 1 Clique em **Start** (Iniciar) → **Help and Support** (Ajuda e suporte).
- 2 Digite uma palavra ou expressão que descreva o seu problema e clique no ícone de seta.
- 3 Clique no tópico que descreve o problema.
- 4 Siga as instruções apresentadas na tela.

Ajuda do Dell QuickSet

Para ver a *Ajuda do Dell QuickSet*, clique com o botão direito no ícone  da barra de tarefas do Microsoft® Windows®.

Para obter mais informações sobre o Dell QuickSet, consulte “Dell™ Quickset” no seu *Guia do usuário*.

CD do sistema operacional

NOTA: O CD do *sistema operacional* pode ser opcional e talvez não seja fornecido com o seu computador.

O sistema operacional já está instalado no computador. Para reinstalá-lo, use o CD opcional do *sistema operacional* (consulte “Como usar o CD do sistema operacional” no *Guia do usuário*).



Depois de reinstalá-lo, use o CD *Drivers and Utilities* (*ResourceCD*) para reinstalar os drivers dos dispositivos fornecidos com o computador.

NOTA: A cor do CD varia de acordo com o sistema operacional adquirido.

Como configurar o computador

! **ADVERTÊNCIA:** Antes de começar qualquer procedimento descrito nesta seção, siga as instruções de segurança contidas no *Guia de Informações do Produto*.

- 1 Abra a caixa de acessórios.
- 2 Separe os itens da caixa de acessórios necessários para a configuração do computador.
A caixa de acessórios contém também a documentação do usuário, software ou hardware adicional (como placas de PC, drivers ou baterias) que você adquiriu.
- 3 Conecte o adaptador CA ao respectivo conector do computador e à tomada elétrica.



- 4 Abra a tela do computador e pressione o botão liga/desliga para ligar o computador (consulte “Vista frontal”, na página 58).

✎ **NOTA:** É recomendável que você ligue e desligue o computador pelo menos uma vez antes de instalar qualquer placa ou de conectar o computador a um dispositivo de acoplamento ou a outro dispositivo externo, como uma impressora, por exemplo.

Sobre o seu computador

Vista frontal



- | | | | | | |
|----|-----------------------------------|---|--------------------------------|---|-------------------------|
| 1 | aba de liberação da trava da tela | 2 | travas da tela (2) | 3 | tela |
| 4 | luzes de status do teclado | 5 | touch pad | 6 | botões do touch pad (2) |
| 7 | alto-falantes (2) | 8 | luzes de status do dispositivo | 9 | teclado |
| 10 | botão liga/desliga | | | | |

Vista lateral esquerda



- | | | | | | |
|---|---------------------------|---|---|---|----------------------------|
| 1 | conector do modem | 2 | conector de rede | 3 | conector de vídeo |
| 4 | conectores USB (3) | 5 | conector de microfone | 6 | conector de fone de ouvido |
| 7 | slot da placa ExpressCard | 8 | botão de liberação da placa ExpressCard | | |

Vista lateral direita



- | | | | | | |
|---|---------------------------------|---|--|---|------------------------------|
| 1 | compartimento de unidade óptica | 2 | botão de ejeção da bandeja de unidade óptica | 3 | encaixe do cabo de segurança |
|---|---------------------------------|---|--|---|------------------------------|

Vista traseira



- | | | | |
|---|--------------------------|---|-------------------------|
| 1 | conector do adaptador CA | 2 | aberturas de ventilação |
|---|--------------------------|---|-------------------------|

Vista da parte inferior

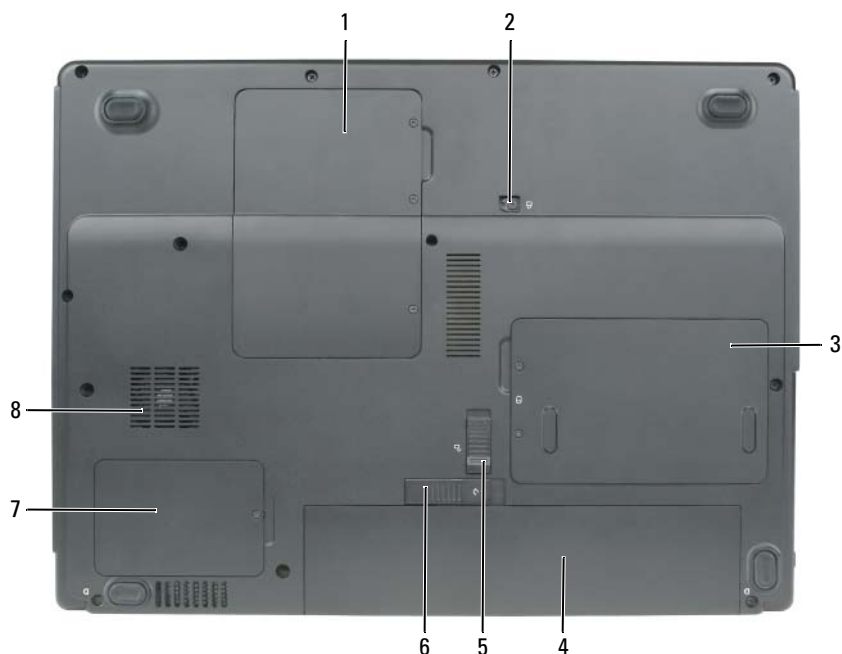

- | | | | | | |
|---|---|---|-----------------------------------|---|--|
| 1 | tampa da placa Mini PCI/módulo de memória | 2 | parafuso da unidade óptica | 3 | disco rígido |
| 4 | bateria | 5 | trava do compartimento de bateria | 6 | liberação da trava do compartimento de bateria |
| 7 | tampa do processador e módulo térmico | 8 | ventilador | | |

Como usar a bateria

Desempenho da bateria

NOTA: Para obter informações sobre a garantia Dell do seu computador, consulte o *Guia de Informações do Produto* ou o documento de garantia em separado fornecido com o computador.

Para obter um desempenho ótimo do computador e ajudar a preservar as configurações do BIOS, ligue o computador portátil Dell™ usando permanentemente a bateria principal instalada. Uma bateria é fornecida como equipamento padrão no compartimento de bateria.

NOTA: Quando for usar o computador pela primeira vez, como a bateria pode não estar completamente carregada, use o adaptador CA para conectar o novo computador a uma tomada elétrica. Para obter melhores resultados, opere o computador com o adaptador CA até a bateria estar completamente carregada. Para ver o status de carga da bateria, clique em **Start** (Iniciar) → **Control Panel** (Painel de controle) → **Power Options** (Opções de energia) → **Powe Meter** (Medidor de energia).

 **NOTA:** O tempo de operação da bateria (o período em que a bateria é capaz de reter a carga) diminui com o uso. Dependendo da forma como a bateria é usada e das condições sob as quais ela é usada, pode ser que você tenha de comprar uma nova bateria durante a vida útil de seu computador.

 **NOTA:** É recomendável conectar o computador a uma tomada elétrica durante as gravações de CD ou DVD.

O tempo de operação da bateria varia de acordo com as condições operacionais. Ele é consideravelmente diminuído quando você executa certas operações, incluindo, entre outras, as seguintes:

- Usar unidades ópticas
- Usar dispositivos de comunicação sem fio, placas de PC, ExpressCards, placas de memória de mídia ou dispositivos USB
- Usar configurações de alto brilho da tela, proteções de tela em 3D ou outros programas com consumo elevado de energia, como jogos em 3D, por exemplo
- Executar o computador no modo de desempenho máximo. Consulte “Como configurar parâmetros de gerenciamento de energia”, na página 63 para obter informações sobre como acessar as propriedades de opções de energia do Windows ou o Dell QuickSet, os quais você pode usar para configurar parâmetros de gerenciamento de energia.

 **ADVERTÊNCIA:** O uso de uma bateria incompatível pode aumentar o risco de incêndio ou explosão. Substitua a bateria somente por uma bateria compatível adquirida na Dell. A bateria foi projetada para funcionar com o computador Dell™. Não use a bateria de outros computadores no seu computador.

 **ADVERTÊNCIA:** Não descarte baterias junto com o lixo doméstico. Quando a bateria não puder mais armazenar carga, ligue para o órgão ambiental ou para a empresa de coleta de lixo local a fim de obter instruções sobre como descartar uma bateria de íons de lítio. Consulte “Descarte da bateria” no *Guia de Informações do Produto*.

 **ADVERTÊNCIA:** O uso inadequado da bateria pode aumentar o risco de incêndio ou de queimaduras químicas. Não perfure, não incinere, não desmonte nem exponha a bateria a temperaturas acima de 65°C. Mantenha a bateria fora do alcance de crianças. Manuseie com muito cuidado baterias danificadas ou que estejam vazando. As baterias danificadas podem vazarem e causar lesões corporais ou danos ao equipamento.

Como verificar a carga da bateria

O medidor de bateria do Dell QuickSet, a janela Medidor de energia do Microsoft Windows e o ícone , bem como a advertência sobre bateria com pouca carga fornecem informações sobre a carga da bateria.

Medidor de bateria do Dell™ QuickSet

Se o Dell QuickSet estiver instalado, pressione <Fn><F3> para mostrar o respectivo medidor de bateria. O medidor de bateria mostra o status, a saúde da bateria, o nível de carga e o tempo necessário para o carregamento total da bateria do computador.

Para obter mais informações sobre o QuickSet, clique o botão direito do mouse no ícone  da barra de tarefas e depois clique em **Help** (Ajuda).

Medidor de energia do Microsoft® Windows®

O medidor de energia do Windows indica a carga restante da bateria. Para verificar o medidor de energia, clique duas vezes no ícone  da barra de tarefas.

Se o computador estiver conectado à tomada elétrica, o ícone  aparecerá.

Advertência sobre bateria com pouca carga

- ➡ **AVISO:** Para evitar perda ou danos aos dados, salve o trabalho imediatamente após uma advertência de bateria com pouca carga. Conecte o computador a uma tomada elétrica. Se a bateria ficar completamente descarregada, o modo de hibernação será iniciado automaticamente.

Uma janela pop-up avisa quando a carga da bateria está esgotada em aproximadamente 90%. O computador entrará no modo de hibernação quando a carga da bateria estiver em um nível criticamente baixo.

Você pode alterar as configurações dos alarmes de bateria no QuickSet ou na janela **Power Options Properties** (Propriedades das opções de energia). Consulte “Como configurar parâmetros de gerenciamento de energia”, na página 63 para obter informações sobre como acessar o QuickSet ou a janela **Power Options Properties** (Propriedades das opções de energia).

Como conservar a carga da bateria

Para conservar a carga da bateria, faça o seguinte:

- Sempre que possível, conecte o computador a uma tomada elétrica, pois a vida útil da bateria é determinada, em grande parte, pelo número de vezes em que a bateria é usada e recarregada.
- Coloque o computador no modo de espera ou no modo de hibernação quando você não for usá-lo por um longo período de tempo (consulte “Modos de gerenciamento de energia”, na página 62).
- Use o assistente de gerenciamento de energia ou a janela **Power Options Properties** (Propriedades das opções de energia) para selecionar opções para otimizar o consumo de energia do computador. Essas opções podem também serem configuradas para se alterarem quando você pressionar o botão liga/desliga, fechar a tela ou pressionar <Fn><Esc>.

- 📌 **NOTA:** Consulte “Como configurar parâmetros de gerenciamento de energia”, na página 63 para obter informações sobre como conservar a carga da bateria.

Modos de gerenciamento de energia

Modo de espera

O modo de espera conserva energia mediante o desligamento do monitor e do disco rígido após um período de inatividade predeterminado (um tempo limite). Quando o computador sai do modo de espera, ele volta ao mesmo estado operacional em que se encontrava antes de entrar nesse modo.

- ➡ **AVISO:** Se faltar energia CA ou se a bateria se descarregar quando o computador estiver no modo de espera, poderá ocorrer a perda de dados.

Para entrar no modo de espera:

- Clique em **Start** (Iniciar) → **Shut Down** (Desligar) → **Stand by** (Espera).
ou
- Dependendo de como você definir as opções de gerenciamento de energia na janela **Power Options Properties** (Propriedades das opções de energia) ou no assistente de gerenciamento de energia do QuickSet, use um dos métodos a seguir:
 - Pressionar o botão liga/desliga.
 - Fechar a tela.
 - Pressionar <Fn><Esc>.

Para sair do modo de espera, pressione o botão liga/desliga ou abra a tela, dependendo de como você configurou as opções de gerenciamento de energia. Não é possível tirar o computador do modo de espera pressionando uma tecla ou tocando no touch pad.

Modo de hibernação

O modo de hibernação conserva a energia copiando os dados do sistema para uma área reservada na unidade de disco rígido e desligando completamente o computador. Quando o computador sai do modo de hibernação, ele volta ao mesmo estado operacional em que se encontrava antes de entrar nesse modo.



AVISO: Você não pode remover dispositivos ou desacoplar o computador enquanto ele estiver no modo de hibernação.

O computador entrará no modo de hibernação se a carga da bateria chegar a um nível extremamente baixo.

Para entrar manualmente no modo de hibernação:

- Clique em **Start** (Iniciar) → **Shut Down** (Desligar) → **Hibernate** (Hibernação).
ou
- Dependendo de como você configurar as opções de gerenciamento de energia na janela **Power Options Properties** (Propriedades das opções de energia), use um dos métodos a seguir para entrar no modo de hibernação:
 - Pressionar o botão liga/desliga.
 - Fechar a tela.
 - Pressionar <Fn><Esc>.



NOTA: Algumas placas de PC ou ExpressCards podem não funcionar corretamente após o computador sair do modo de hibernação. Remova e reinsira a placa (consulte “Como remover a placa ou a tampa plástica de proteção” na *Guia do usuário*), ou simplesmente reinicie (reinicialize) o computador.

Para sair do modo de hibernação, pressione o botão de energia. O computador pode demorar um pouco para sair desse modo. Não é possível tirar o computador do modo de hibernação pressionando uma tecla ou tocando no touch pad. Para obter mais informações sobre o modo de hibernação, consulte a documentação fornecida com o sistema operacional.

Como configurar parâmetros de gerenciamento de energia

Você pode usar o assistente de gerenciamento de energia do **QuickSet** ou o recurso do Windows Propriedades das opções de energia para configurar os parâmetros de gerenciamento de energia no computador.

- Para obter mais informações sobre o **QuickSet**, clique com o botão direito no ícone  da barra de tarefas e depois clique em **Help** (Ajuda).
- Para acessar a janela **Power Options Properties** (Propriedades das opções de energia), clique em **Start** (Iniciar) → **Control Panel** (Painel de controle) → **Power Options** (Opções de energia). Para obter informações sobre qualquer campo da janela **Power Options Properties** (Propriedades das opções de energia), clique no ícone de ponto de interrogação na barra de título e depois clique na área onde você necessita obter informações.

Como carregar a bateria

 **NOTA:** Quando o computador está desligado, o adaptador CA carrega 80 por cento de uma bateria completamente descarregada em aproximadamente 1 hora e em aproximadamente 2 horas ele carrega 100 por cento da bateria. O tempo de carga será maior se o computador estiver ligado. Você pode deixar a bateria no computador o tempo que quiser. O circuito interno da bateria evita a sobrecarga.

Quando você conecta o computador a uma tomada elétrica ou instala uma bateria em um computador conectado a uma tomada elétrica, ele verifica a carga e a temperatura da bateria. Se necessário, o adaptador para CA carrega a bateria e mantém sua carga.

Se a bateria estiver quente devido ao uso no computador ou porque a temperatura ambiente está elevada, talvez ela não seja carregada quando o computador for conectado a uma tomada elétrica.

A bateria está muito quente para começar a carregar se a luz  piscar alternadamente entre o verde e laranja. Desconecte o computador da tomada elétrica e deixe que a bateria e o computador esfriem até atingirem a temperatura ambiente. Em seguida, conecte o computador à tomada elétrica para continuar a carregar a bateria.

Para obter mais informações sobre como solucionar problemas de bateria, consulte “Problemas de energia” no *Guia do usuário*.

Como trocar a bateria

 **ADVERTÊNCIA:** O uso de uma bateria incompatível pode aumentar o risco de incêndio ou explosão. Substitua a bateria somente por uma bateria compatível adquirida na Dell. A bateria foi projetada para funcionar com o computador Dell™. Não use baterias de outros computadores no seu computador.

 **ADVERTÊNCIA:** Antes de executar estes procedimentos, desligue o computador, desconecte o adaptador CA da tomada elétrica e do computador e remova quaisquer outros cabos externos do computador.

 **AVISO:** Você precisa remover todos os cabos externos do computador para evitar possíveis danos ao conector.

Para remover a bateria:

- 1 Se o computador estiver conectado a um dispositivo de acoplamento, (acoplado), desconecte-o. Consulte a documentação fornecida com o dispositivo de acoplamento para obter instruções.
- 2 Verifique se o computador está desligado.
- 3 Deslize a trava do compartimento de bateria na parte inferior do computador em direção contrária à bateria.
- 4 Empurre e segure a aba de liberação da trava do compartimento de bateria e depois remova a bateria do compartimento.

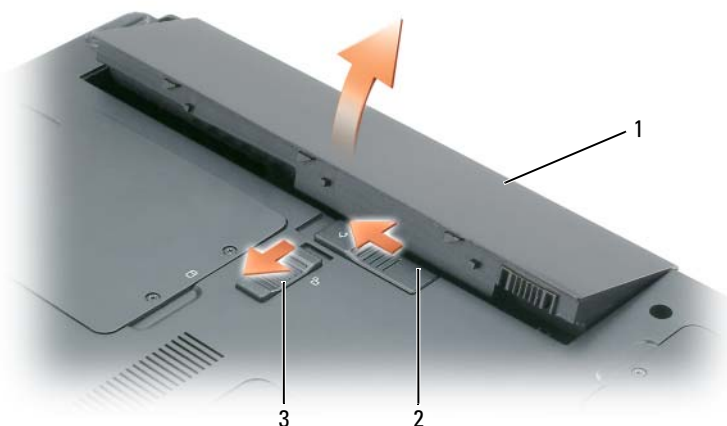

1 bateria

2 aba de liberação da trava do compartimento de bateria

3 trava do compartimento de bateria

Para recolocar a bateria, siga o procedimento de remoção na ordem inversa.

Como armazenar a bateria

Remova a bateria quando for guardar o computador por muito tempo. As baterias se descarregam durante um período longo de armazenamento. Nesses casos, recarregue completamente a bateria (consulte “Como carregar a bateria”, na página 64) antes de usá-la.

Solução de problemas

Problemas de travamento e de software

 **ADVERTÊNCIA:** Antes de começar qualquer procedimento descrito nesta seção, siga as instruções de segurança contidas no *Guia de Informações do Produto*.

O computador não inicia

VERIFIQUE SE O ADAPTADOR CA ESTÁ BEM CONECTADO AO COMPUTADOR E À TOMADA ELÉTRICA

O computador pára de responder



AVISO: Você poderá perder dados se não conseguir executar o procedimento de desligar o sistema operacional **DESLIGUE O COMPUTADOR** — Se você não conseguir obter resposta pressionando uma tecla ou movendo o mouse, pressione e mantenha pressionado o botão liga/desliga durante, pelo menos, 8 a 10 segundos até desligar o computador. Em seguida, reinicie o computador.

Um programa pára de responder ou trava repetidamente



NOTA: As instruções de instalação do software estão geralmente na documentação ou em um disquete ou CD.

FECHE O PROGRAMA —

- 1 Pressione <Ctrl> <Shift> <Esc> simultaneamente e clique em **Task Manager** (Gerenciador de tarefas).
- 2 Clique no programa que não estiver respondendo e depois clique em **End Task** (Finalizar tarefa).

CONSULTE A DOCUMENTAÇÃO DO SOFTWARE — Se necessário, desinstale e, em seguida, reinstale o programa.

Programa criado para uma versão anterior do sistema operacional Microsoft® Windows®

EXECUTAR O ASSISTENTE DE COMPATIBILIDADE DE PROGRAMAS — O Assistente de compatibilidade de programas configura o programa para funcionar em ambientes similares a ambientes não-Windows XP.

- 1 Clique em **Start** (Iniciar) → **All Programs** (Todos os programas) → **Accesories** (Acessórios) → **Program Compatibility Wizard** (Assistente de compatibilidade de programas).
- 2 Clique em **Next** (Avançar) e siga as instruções apresentadas na tela.

Exibição de uma tela inteiramente azul

DESLIGUE O COMPUTADOR — Se você não conseguir obter resposta pressionando uma tecla ou movendo o mouse, pressione e mantenha pressionado o botão liga/desliga durante pelo menos 8 a 10 segundos até desligar o computador. Em seguida, reinicie o computador.

Outros problemas de software

CONSULTE A DOCUMENTAÇÃO DO SOFTWARE OU ENTRE EM CONTATO COM O FABRICANTE DO PRODUTO PARA OBTER INFORMAÇÕES SOBRE A SOLUÇÃO DE PROBLEMAS —

- Verifique se o programa é compatível com o sistema operacional instalado no computador.
- Verifique se o computador atende aos requisitos mínimos de hardware necessários para executar o software. Consulte a documentação do software para obter informações.
- Verifique se o programa foi instalado e configurado adequadamente.
- Verifique se os drivers de dispositivo não estão em conflito com o programa.
- Se necessário, desinstale e, em seguida, reinstale o programa.

FAÇA UMA CÓPIA DE BACKUP DOS ARQUIVOS IMEDIATAMENTE.

USE UM PROGRAMA ANTIVÍRUS PARA EXAMINAR O DISCO RÍGIDO, DISQUETES E CDS.

SALVE E FECHÉ OS ARQUIVOS E PROGRAMAS QUE ESTIVEREM ABERTOS E DESLIGUE O COMPUTADOR ATRAVÉS DO MENU INICIAR.

EXAMINE O COMPUTADOR PARA VER SE TEM ALGUM SPYWARE SENDO EXECUTADO — Se o seu computador ficar lento, se aparecer freqüentes anúncios em janelas pop-up ou se você tiver problemas para se conectar à Internet, o seu computador pode estar infectado com um spyware (software de espionagem). Use um programa antivírus que contenha proteção contra spyware (seu programa pode exigir uma atualização) para examinar o computador e remover o spyware. Para obter mais informações, visite o site support.dell.com (em inglês) e procure a palavra-chave *spyware*.

EXECUTE O DELL DIAGNOSTICS — Consulte “Dell Diagnostics”, na página 67. Se todos os testes forem bem concluídos, a condição de erro está relacionada a um problema de software.

Dell Diagnostics



ADVERTÊNCIA: Antes de começar qualquer procedimento descrito nesta seção, siga as instruções de segurança contidas no *Guia de Informações do Produto*.

Quando usar o Dell Diagnostics

Se você tiver qualquer problema com o computador, faça as verificações descritas em “Problemas de travamento e de software”, na página 65 e execute o Dell Diagnostics antes de entrar em contato com o serviço de assistência técnica da Dell.

É recomendável que você imprima estes procedimentos antes de começar.



AVISO: O Dell Diagnostics só funciona em Dell™ computers.



NOTA: O CD *Drivers and Utilities* (Drivers e utilitários) é opcional e pode não ser fornecido com o seu computador.

Inicie o Dell Diagnostics a partir do disco rígido ou do CD *Drivers and Utilities* (Drivers e utilitários), também chamado de *ResourceCD*.

Como iniciar o Dell Diagnostics a partir do disco rígido

O Dell Diagnostics está localizado em uma partição oculta do utilitário de diagnóstico no disco rígido.



NOTA: Se o computador não mostrar imagens na tela, entre em contato com a Dell. (consulte “Como entrar em contato com a Dell” no *Guia do usuário*).

- 1 Desligue o computador.
- 2 Se o computador estiver conectado a um dispositivo de acoplamento, (acoplado), desconecte-o. Consulte a documentação fornecida com o dispositivo de acoplamento para obter instruções.
- 3 Conecte o computador a uma tomada elétrica.
- 4 O Dell Diagnostics pode ser aberto de duas maneiras diferentes:
 - a Ligue o computador. Quando o logotipo DELL™ aparecer, pressione <F12> imediatamente. Selecione Diagnostics no menu de inicialização e pressione <Enter>.



NOTA: Se você esperar tempo demais e o logotipo do sistema operacional aparecer, continue aguardando até que a área de trabalho do Microsoft® Windows® seja mostrada. Em seguida, desligue o computador e tente novamente.

b Pressione e segure a tecla <Fn> enquanto inicia o computador ao mesmo tempo.

 **NOTA:** Se aparecer uma mensagem informando que a partição do utilitário de diagnósticos não foi localizada, execute o Dell Diagnostics a partir do CD *Drivers and Utilities* (Drivers e utilitários).

O computador executará a avaliação de pré-inicialização do sistema, que é uma série de testes iniciais da placa de sistema, do teclado, do disco rígido e da tela.

- Durante a avaliação, responda a todas as perguntas que aparecerem.
- Se for detectada alguma falha, o computador interromperá o processo e emitirá um bipe. Para interromper a avaliação e reinicializar o computador, pressione <Esc>; para passar para o teste seguinte, pressione <y>; para testar novamente o componente que apresentou defeito, pressione <r>.
- Se durante a avaliação de pré-inicialização do sistema for detectada alguma falha (ou falhas), anote o(s) código(s) de erro e entre em contato com a Dell. (“Como entrar em contato com a Dell” no *Guia do usuário*).

Se a avaliação de pré-inicialização do sistema tiver sido feita sem problemas, você receberá a mensagem `Booting Dell Diagnostic Utility Partition. Press any key to continue` (Iniciando partição do utilitário de diagnóstico da Dell. Pressione qualquer tecla para continuar).

- 5 Pressione qualquer tecla para iniciar o Dell Diagnostics a partir da partição do utilitário de diagnóstico na unidade de disco rígido.

Como abrir o Dell Diagnostics a partir do CD *Drivers and Utilities*

- 1 Insira o CD *Drivers and Utilities* (Drivers e utilitários).

- 2 Desligue e reinicialize o computador.

Quando o logotipo DELL aparecer, pressione <F12> imediatamente.

Se você esperar tempo demais e o logotipo do Windows aparecer, continue aguardando até que a área de trabalho do Windows apareça. Em seguida, desligue o computador e tente novamente.

 **NOTA:** As etapas a seguir alteram a seqüência de inicialização para ser executada apenas uma vez. Na próxima inicialização, o computador inicializará de acordo com os dispositivos especificados no programa de configuração do sistema.

- 3 Quando a lista de dispositivos de inicialização aparecer, realce **CD/DVD/CD-RW Drive** (Unidade de CD/DVD/CD-RW) e pressione <Enter>.

- 4 Selecione a opção **Boot from CD-ROM** (Iniciar a partir do CD-ROM) no menu apresentado e pressione <Enter>.

- 5 Digite 1 para iniciar o menu e pressione <Enter> para continuar.

- 6 Selecione **Executar o Dell Diagnostics de 32 bits** na lista numerada. Se houver várias versões na lista, selecione a versão adequada para sua plataforma.

- 7 Quando o **Main Menu** (menu principal) do Dell Diagnostics aparecer, selecione o teste a ser executado.

Menu principal do Dell Diagnostics

- 1 Depois que o Dell Diagnostics for carregado e a tela **Main Menu** (menu principal) aparecer, clique no botão da opção desejada.

Opção	Função
Express Test (Teste expresso)	Executa um teste rápido dos dispositivos. Esse teste normalmente tem a duração de 10 a 20 minutos e não exige nenhuma ação por parte do usuário. Execute primeiro o Express Test (Teste expresso) para aumentar a possibilidade de detectar o problema de maneira mais rápida.
Extended Test (Teste completo)	Executa uma verificação completa dos dispositivos. Normalmente, esse teste tem a duração de 1 hora ou mais e exige que você responda a algumas perguntas periodicamente.
Custom Test (Teste personalizado)	Testa um dispositivo específico. Você pode personalizar os testes que quer executar.
Symptom Tree (Árvore de sintomas)	Mostra uma lista dos sintomas mais comuns encontrados e permite selecionar um teste com base no sintoma do problema que está ocorrendo.

- 2 Se algum problema for encontrado durante um teste, aparecerá uma mensagem mostrando o código do erro e uma descrição do problema. Anote esse código e a descrição do problema e siga as instruções da tela.

Se você não conseguir resolver a condição de erro, entre em contato com a Dell (consulte “Como entrar em contato com a Dell” no *Guia do usuário*).

 **NOTA:** O número da etiqueta de serviço do computador está localizado na parte superior de cada tela de teste. Se você entrar em contato com a Dell, o suporte técnico solicitará o número da etiqueta de serviço.

- 3 Se você executar um teste usando a opção **Custom Test** ou **Symptom Tree**, clique na guia apropriada descrita na tabela a seguir para obter mais informações.

Guia	Função
Results (Resultados)	Mostra os resultados do teste e as condições de erro encontradas.
Errors (Erros)	Mostra as condições de erro encontradas, os códigos de erro e a descrição do problema.
Help (Ajuda)	Descreve o teste e pode indicar os requisitos para a execução desse teste.
Configuration (Configuração)	Mostra a configuração de hardware do dispositivo selecionado. O Dell Diagnostics obtém as informações sobre a configuração de todos os dispositivos através do programa de configuração do sistema, da memória e de vários testes internos, e mostra essas informações na lista de dispositivos no painel esquerdo da tela. A lista de dispositivos pode não conter os nomes de todos os componentes instalados no computador ou de todos os dispositivos conectados a ele.
Parameters (Parâmetros)	Permite alterar as configurações de teste para personalizá-lo.

- 4 Quando os testes terminarem, se você estiver executando o Dell Diagnostics a partir do CD *Drivers and Utilities* (Drivers e utilitários), remova o CD.
- 5 Quando os testes terminarem, feche a tela de teste para retornar ao **Main Menu** (Menu principal). Para sair do Dell Diagnostics e reiniciar o computador, feche a tela **Main Menu** (Menu principal).

Índice remissivo

A

- Ajuda do QuickSet, 56
- arquivo de ajuda
 - centro de ajuda e suporte do Windows, 56
 - QuickSet, 56
- assistentes
 - Assistente de compatibilidade de programas, 66

B

- bateria
 - armazenamento, 65
 - carregamento, 64
 - conservação de energia, 62
 - desempenho, 60
 - medidor de energia, 61
 - remoção, 64
 - tempo de operação, 61
 - troca, 64
 - verificação da carga, 61

C

- CD do sistema operacional, 56
- CD Drivers and Utilities
 - Dell Diagnostics, 68

CDs

- Drivers and Utilities, 53
- ResourceCD, 53
- sistema operacional, 56
- Centro de ajuda e suporte, 54
- centro de ajuda e suporte, 56
- computador
 - configuração, 57
 - desempenho lento, 67
 - documentação, 56
 - pára de responder, 66
 - trava, 66
 - vista da parte inferior, 60
 - vista frontal, 58
 - vista traseira, 59
 - vistas laterais, 59

computer

- documentation, 54

configuração

- computador, 57

- Contrato de licença do usuário final, 53

D

- Dell
 - site de suporte, 55
- Dell Diagnostics
 - início a partir do CD Drivers and Utilities, 68
 - início a partir do disco rígido, 67

- menu principal, 69
- uso, 67

disco rígido

- Dell Diagnostics, 67

documentação

- Contrato de licença do usuário final, 53
- ergonomia, 53
- garantia, 53
- Guia de Informações do Produto, 53
- normalização, 53
- on-line, 55
- segurança, 53

documentation

- User's Guide, 54

drivers

- CD Drivers and Utilities, 53

E

energia

- configurações de gerenciamento, 63
- modo de espera, 62
- modo de hibernação, 63

- Etiqueta de serviço, 54, 69

etiquetas

- Etiqueta de serviço, 54
- Microsoft Windows, 54

G

Guia de Informações do Produto, 53

H

hardware
Dell Diagnostics, 67

I

informações de ergonomia, 53
informações de garantia, 53
informações de normalização, 53
instruções de segurança, 53

M

modo de espera, 62
modo de hibernação, 63

P

problemas
computador não inicia, 66
computador pára de responder, 66
computador trava, 66
Dell Diagnostics, 67
desempenho lento do computador, 67
programa pára de responder, 66
programa trava, 66

programas e compatibilidade com o Windows, 66
software, 65-66
solução, 65
spyware, 67
tela azul, 66
travamento, 65

R

ResourceCD
Dell Diagnostics, 67

S

sistema operacional
reinstalação, 56
site de suporte na Web, 55
software
notebook system, 55
problemas, 66
software antivírus, 67
solução de problemas
centro de ajuda e suporte, 56
Dell Diagnostics, 67
spyware, 67

W

Windows XP
Assistente de compatibilidade de programas, 66
centro de ajuda e suporte, 56
modo de espera, 62
modo de hibernação, 63
reinstalação, 56

Dell™ Latitude™ 120L

Guía de referencia rápida

Modelo PP21L

www.dell.com | support.dell.com

Download from Www.Somanuals.com. All Manuals Search And Download.

Para obtener información sobre otra documentación incluida con el ordenador, consulte el apartado “Búsqueda de información” en la página 77.

Notas, avisos y precauciones



NOTA: Una NOTA indica información importante que le ayudará a hacer un mejor uso del ordenador.



AVISO: Un AVISO indica la posibilidad de daños al hardware o pérdida de datos y le explica cómo evitar el problema.



PRECAUCIÓN: Una PRECAUCIÓN indica un posible daño material, lesión corporal o muerte.

Abreviaturas y siglas

Para obtener una lista completa de abreviaturas y acrónimos, consulte el Glosario en la *Guía del usuario* del ordenador.

Si ha adquirido un ordenador Dell™ de la serie n, las referencias a los sistemas operativos Microsoft® Windows® no son aplicables.

La información contenida en este documento puede modificarse sin aviso previo.

© 2005 Dell Inc. Todos los derechos reservados.

Queda estrictamente prohibido realizar cualquier tipo de reproducción sin el consentimiento por escrito de Dell Inc.

Marcas comerciales utilizadas en este texto: *Dell*, el logotipo de *DELL* y *Latitude* son marcas comerciales de Dell Inc.; *Microsoft* y *Windows* son marcas comerciales registradas de Microsoft Corporation; *Intel* y *Pentium* son marcas comerciales registradas de Intel Corporation.

Otras marcas y otros nombres comerciales pueden utilizarse en este documento para hacer referencia a las entidades que los poseen o a sus productos. Dell Inc. renuncia a cualquier interés sobre la propiedad de marcas y nombres comerciales que no sean los suyos.

Modelo PP21L

Diciembre 2005

N/P MD393 Rev. A00

Contenido

Búsqueda de información	77
Configuración del ordenador	80
Acerca de su ordenador	81
Vista anterior	81
Vista lateral izquierda.	82
Vista lateral derecha	82
Vista posterior.	82
Vista inferior	83
Uso de la batería	83
Rendimiento de la batería.	83
Comprobación de la carga de la batería	84
Conservación de la energía de la batería	85
Modos de administración de energía	85
Configuración de los valores de Administración de energía.	86
Carga de la batería	87
Sustitución de la batería	87
Almacenamiento de una batería	88
Solución de problemas	88
Bloqueos y problemas con el software.	88
Dell Diagnostics.	90
 Índice	 95

Búsqueda de información

 **NOTA:** Algunas funciones o medios son opcionales y pueden no incluirse en su ordenador. Es posible que algunas funciones o medios no estén disponibles en determinados países.

 **NOTA:** Su ordenador puede incluir información adicional.

¿Qué busca?

- Un programa de diagnóstico para mi ordenador
- Controladores para mi ordenador
- La documentación de mi dispositivo
- Notebook System Software (NSS)

Aquí lo encontrará

Drivers and Utilities CD (también conocido como ResourceCD)

NOTA: El CD denominado *Drivers and Utilities* (Controladores y utilidades) es opcional y es posible que no se entregue con el ordenador.

La documentación y los controladores ya están instalados en su ordenador. Puede utilizar el CD para volver a instalar los controladores (consulte el apartado “Reinstalación de controladores y utilidades” de la *Guía del usuario*) o ejecute los Dell Diagnostics (consulte el apartado “Dell Diagnostics” de la *Guía del usuario*).



Los archivos “readme” (léame) pueden estar incluidos en su CD para disponer de actualizaciones de última hora sobre los cambios técnicos del ordenador o material de consulta destinado a los técnicos o usuarios avanzados.

NOTA: Los controladores y las actualizaciones de la documentación se pueden encontrar en support.dell.com.

-
- Información sobre la garantía
 - Términos y condiciones (sólo en EE.UU.)
 - Instrucciones de seguridad
 - Información reglamentaria
 - Información ergonómica
 - Contrato de licencia de usuario final

Guía de información del producto de Dell™



¿Qué busca?

- Cómo extraer y cambiar piezas
- Especificaciones
- Cómo configurar los parámetros del sistema
- Cómo detectar y solucionar problemas

- Etiqueta de servicio y Express Service Code (Código de servicio rápido)
- Etiqueta de licencia de Microsoft Windows

Aquí lo encontrará

Guía del usuario de Dell Latitude

Centro de ayuda y soporte técnico de Microsoft Windows XP

- 1 Haga clic en **Start** (Inicio) → **Help and Support** (Ayuda y soporte técnico) → **Dell User and System Guides** (Guías del usuario y del sistema Dell) → **System Guides** (Guías del sistema).
- 2 Haga clic en la *Guía del usuario* de su ordenador.

Etiqueta de servicio y licencia de Microsoft® Windows®

Estas etiquetas se encuentran en la parte inferior de su ordenador.

- Utilice la etiqueta de servicio para identificar el ordenador cuando utilice support.dell.com o se ponga en contacto con el servicio de asistencia.
- Escriba el código de servicio urgente para dirigir su llamada cuando se ponga en contacto con el servicio de asistencia.



- Soluciones: consejos y orientación para la solución de problemas, artículos de técnicos y cursos en línea, preguntas frecuentes.
- Comunidad: debates en línea con otros clientes de Dell.
- Actualizaciones: información de actualización para componentes como, por ejemplo, la memoria, la unidad de disco duro y el sistema operativo.
- Atención al cliente: información de contacto, llamada de servicio y estado de los pedidos, garantía e información de reparación.
- Servicio y asistencia: historial de asistencia y estado de las llamadas de servicio, contrato de servicio, conversaciones en línea con el personal de asistencia
- Referencia: documentación del ordenador, detalles en la configuración de mi ordenador, especificaciones del producto y documentación técnica.
- Descargas: controladores certificados, revisiones y actualizaciones de software.
- Notebook System Software (NSS): Si reinstala el sistema operativo en su ordenador, también debe reinstalar la utilidad NSS. NSS proporciona actualizaciones importantes del sistema operativo y asistencia para las unidades de disquete de 3,5 pulgadas de Dell™, procesadores Intel® Pentium® M, unidades ópticas y dispositivos USB. NSS es necesaria para el correcto funcionamiento de su ordenador Dell. El software detecta automáticamente su ordenador y sistema operativo e instala las actualizaciones apropiadas a su configuración.

Sitio web Dell Support: support.dell.com

NOTA: Seleccione su región para ver el sitio web de asistencia adecuado.

Para descargar Notebook System Software (NSS):

- 1 Vaya a support.dell.com, seleccione el segmento empresarial y escriba su etiqueta de servicio.
- 2 Seleccione **Drivers & Downloads** (Controladores y descargas) y haga clic en **Go** (Ir).
- 3 Haga clic en el sistema operativo y busque la palabra clave *Notebook System Software*.

NOTA: La interfaz para el usuario de support.dell.com puede variar dependiendo de las selecciones que efectúe.

¿Qué busca?

- Actualizaciones de software y sugerencias para la solución de problemas
- Preguntas más frecuentes, temas candentes, y estado general del entorno de su ordenador

Aquí lo encontrará

Utilidad Dell Support

La utilidad Dell Support es un sistema de notificación y actualización automatizadas instalado en el ordenador. Este sistema de asistencia proporciona exploraciones del estado del entorno informático, actualizaciones de software e información de autosoporte relevante en tiempo real. Acceda a la utilidad Dell Support desde el icono  de la barra de tareas. Si desea obtener más información, consulte el apartado sobre cómo acceder a la utilidad Dell Support de la *Guía del usuario*.

-
- Cómo utilizar Windows XP
 - Cómo trabajar con programas y archivos
 - Cómo personalizar my escritorio

Centro de ayuda y soporte técnico de Windows

- 1 Haga clic en **Start** (Inicio) → **Help and Support** (Ayuda y soporte técnico).
- 2 Escriba una palabra o frase que describa el problema y, a continuación, haga clic en el icono de flecha.
- 3 Haga clic en el tema que describa el problema.
- 4 Siga las instrucciones que aparecen en pantalla.

-
- Información sobre la actividad de la red, el Power Management Wizard (Asistente para la administración de energía), teclas de acceso rápido y otros elementos controlados por Dell QuickSet

Ayuda de Dell QuickSet

Para ver la *Dell QuickSet Help* (Ayuda de Dell QuickSet), haga clic con el botón derecho del ratón en el icono  de la barra de tareas de Microsoft® Windows®.

Para obtener más información sobre Dell QuickSet, consulte el apartado “Dell™ Quickset” de la *Guía del usuario*.

-
- Cómo volver a instalar mi sistema operativo

CD del Sistema operativo

NOTA: El CD del *sistema operativo* es opcional, por lo que es posible que no se envíe con su ordenador.

El sistema operativo ya está instalado en el ordenador. Para volver a instalar su sistema operativo, utilice el CD opcional denominado *Operating System* (sistema operativo) (consulte el apartado sobre el uso del CD del sistema operativo de la *Guía del usuario*).



Después de volver a instalar el sistema operativo, utilice el CD *Drivers and Utilities* (Controladores y utilidades) (también conocido como *ResourceCD*) para volver a instalar los controladores de los dispositivos suministrados con el ordenador.

NOTA: El color de su CD varía según el sistema operativo que haya solicitado.

Configuración del ordenador

! **PRECAUCIÓN:** Antes de comenzar cualquiera de los procedimientos de esta sección, siga las instrucciones de seguridad que se encuentran en la *Guía de información del producto*.

- 1 Desempaquete la caja de accesorios.
- 2 Saque el contenido de la caja de accesorios, que necesitará para completar la configuración del ordenador.

La caja de accesorios también contiene la documentación del usuario y todo el software o hardware adicional (como tarjetas PC, unidades o baterías) que ha solicitado.

- 3 Conecte el adaptador de CA al conector del adaptador de CA del ordenador y a la toma de alimentación eléctrica.



- 4 Para encender el ordenador, abra la pantalla y pulse el botón de alimentación (consulte el apartado “Vista anterior” en la página 81).

✎ **NOTA:** Es recomendable que encienda y apague el ordenador como mínimo una vez antes de instalar las tarjetas o conectar el ordenador a un dispositivo de acoplamiento u otro dispositivo externo, como una impresora.

Acerca de su ordenador

Vista anterior



- | | | | | | |
|----|---|---|---------------------------------------|---|-------------------------------------|
| 1 | Liberación de los seguros de la pantalla | 2 | Seguros de la pantalla (2) | 3 | Pantalla |
| 4 | Indicadores luminosos de estado del teclado | 5 | Superficie táctil | 6 | Botones de la superficie táctil (2) |
| 7 | Altavoces (2) | 8 | Indicadores de estado del dispositivo | 9 | Teclado |
| 10 | Botón de alimentación | | | | |

Vista lateral izquierda



- | | | | | | |
|---|-----------------------------|---|--|---|---------------------------|
| 1 | Conector para módem | 2 | Conector de red | 3 | Conector de vídeo |
| 4 | Conectores USB (3) | 5 | Conector para micrófono | 6 | Conector para auriculares |
| 7 | Ranura para tarjeta Express | 8 | Botón de liberación de la ranura de la tarjeta Express | | |

Vista lateral derecha



- | | | | | | |
|---|-------------------------------------|---|--|---|--------------------------------|
| 1 | Compartimento para la unidad óptica | 2 | Botón de expulsión de la bandeja de la unidad óptica | 3 | Ranura para cable de seguridad |
|---|-------------------------------------|---|--|---|--------------------------------|

Vista posterior



- | | | | |
|---|------------------------------|---|------------------------|
| 1 | Conector del adaptador de CA | 2 | Rejilla de ventilación |
|---|------------------------------|---|------------------------|

Vista inferior

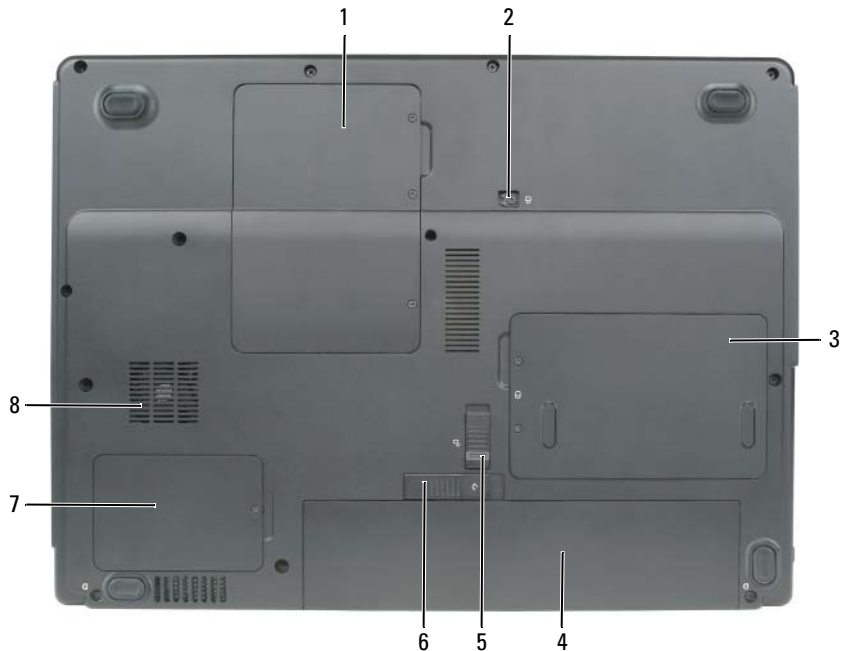

- | | | | | | |
|---|--|---|--|---|---|
| 1 | Módulo de memoria/Cubierta de la minitarjeta PCI | 2 | Tornillo de bloqueo de la unidad óptica | 3 | Unidad de disco duro |
| 4 | Batería | 5 | Seguro de liberación del compartimento de baterías | 6 | Pasador de liberación del compartimento de baterías |
| 7 | Cubierta del procesador y del módulo térmico | 8 | Ventilador | | |

Uso de la batería

Rendimiento de la batería

NOTA: Para obtener información sobre la garantía de Dell aplicable a su ordenador, consulte la *Guía de información del producto* o el documento de garantía que se entrega por separado con el ordenador.

Para el rendimiento óptimo del ordenador y para facilitar la conservación de la configuración del BIOS, utilice su ordenador portátil Dell™ con la batería principal instalada en todo momento. Se proporciona una batería en su compartimento correspondiente como equipamiento estándar.

NOTA: Debido a que la batería puede no estar totalmente cargada, use el adaptador de CA para conectar su nuevo ordenador a una toma de alimentación eléctrica la primera vez que utilice el ordenador. Para obtener mejores resultados, utilice el ordenador con el adaptador de CA hasta que la batería esté totalmente cargada. Para ver el estado de carga de la batería, haga clic en **Start** (Inicio) → **Control Panel** (Panel de control) → **Power Options** (Opciones de energía) → **Power Meter** (Medidor de energía).

 **NOTA:** El tiempo de funcionamiento de la batería (el tiempo que la batería puede mantener una carga) disminuye con el tiempo. En función de la frecuencia y las condiciones de uso de la batería, es posible que deba comprar una nueva batería durante la vida útil del ordenador.

 **NOTA:** Se recomienda conectar el ordenador a una toma de alimentación eléctrica mientras se graba en un CD o DVD.

El tiempo de funcionamiento de la batería varía en función de las condiciones de funcionamiento. La duración de la batería se reduce en gran medida si realiza, entre otras, las operaciones que se indican a continuación:

- Uso de unidades ópticas
- Usar dispositivos de comunicación inalámbricos, tarjetas PC, tarjetas Express, tarjetas de memoria de medios o dispositivos USB
- Uso de una configuración de pantalla con mucho brillo, protectores de pantalla 3D u otros programas que consuman mucha energía como juegos 3D
- Ejecución del ordenador en modo de rendimiento máximo. Consulte el apartado “Configuración de los valores de Administración de energía” en la página 86 para obtener información acerca de cómo acceder a la ventana Propiedades de Opciones de energía o Dell QuickSet, que puede utilizar para configurar la administración de energía.

 **PRECAUCIÓN:** El uso de baterías incompatibles puede aumentar el riesgo de incendio o explosión. Sustituya la batería únicamente por baterías de Dell. La batería está diseñada para funcionar con ordenadores Dell. No utilice una batería de otro ordenador en su ordenador.

 **PRECAUCIÓN:** No deseche las baterías en la basura doméstica. Cuando la batería ya no pueda cargarse, solicite información a una empresa local de gestión de residuos o al departamento responsable en materia de medio ambiente sobre el modo de desechar las baterías de iones de litio. Consulte el apartado “Cómo desechar las baterías” de la *Guía de información del producto*.

 **PRECAUCIÓN:** El uso incorrecto de la batería puede aumentar el riesgo de incendio o quemadura química. No perforo, incinere, desmonte o exponga la batería a temperaturas superiores a 65°C (149 °F). Mantenga la batería fuera del alcance de los niños. Tenga mucho cuidado con las baterías dañadas o que goteen. Las baterías dañadas pueden gotear y causar lesiones personales o daños en el ordenador.

Comprobación de la carga de la batería

El medidor de batería QuickSet de Dell, la ventana Power Meter (Medidor de energía) y el icono  de Microsoft Windows, y la advertencia de batería baja proporcionan información sobre la carga de la batería.

Medidor de batería Dell™ QuickSet

Si Dell QuickSet está instalado, pulse <Fn><F3> para ver el Medidor de batería QuickSet. El medidor de batería muestra el estado, el estado de consumo de la batería, el nivel y el tiempo total de carga de la batería del ordenador.

Para obtener más información sobre QuickSet, haga clic en el botón derecho del ratón en el icono  de la barra de tareas y seleccione **Help** (Ayuda).

Medidor de energía de Microsoft® Windows®

El Medidor de energía de Windows indica la carga que le queda a la batería. Para consultar el medidor de energía, haga doble clic en el icono  de la barra de tareas.

Si el ordenador está conectado a una toma de corriente, aparece un icono .

Advertencia de batería baja

- ➡ **AVISO:** Para evitar la pérdida de datos o que éstos resulten dañados, tras una advertencia de batería baja guarde inmediatamente el trabajo. A continuación, conecte el ordenador a una toma de alimentación eléctrica. Si la carga de la batería se agota por completo, el modo de hibernación se activa de manera automática.

Una ventana emergente le avisa cuando se ha agotado aproximadamente un 90% de la carga. El ordenador entrará en el modo de hibernación cuando la carga de la batería se encuentre en un nivel peligrosamente bajo.

Puede cambiar la configuración de las alarmas de la batería en QuickSet o en la ventana **Power Options Properties** (Propiedades de Opciones de energía). Consulte el apartado “Configuración de los valores de Administración de energía” en la página 86 para obtener información acerca de cómo acceder a QuickSet o la ventana **Power Options Properties** (Propiedades de Opciones de energía).

Conservación de la energía de la batería

Realice las siguientes acciones para conservar la energía de la batería:

- Conecte el ordenador a una toma de alimentación eléctrica cuando sea posible, ya que la duración de la batería depende en gran medida del número de veces que se use y se recargue.
- Ponga el ordenador en modo de espera o en modo de hibernación cuando no vaya a utilizarlo durante un largo periodo de tiempo (consulte el apartado “Modos de administración de energía” en la página 85).
- Utilice el Power Management Wizard (Asistente para la administración de energía) o la ventana **Power Options Properties** (Propiedades de Opciones de energía) para seleccionar opciones que optimicen el uso de la energía del ordenador. También se pueden definir estas opciones para que se cambien cuando se pulse el botón de alimentación, se cierre la pantalla o se pulse <Fn><Esc>.

- 🔧 **NOTA:** Consulte el apartado “Configuración de los valores de Administración de energía” en la página 86 para obtener información acerca de cómo conservar la energía de la batería.

Modos de administración de energía

Modo de espera

El modo de espera permite ahorrar energía apagando la pantalla y el disco duro después de un período predeterminado de inactividad (expiración de tiempo). Cuando el ordenador sale del modo de espera, vuelve al mismo estado operativo en el que estaba antes de pasar a dicho modo.

- ➡ **AVISO:** Si el ordenador pierde corriente alterna o alimentación de la batería mientras permanece en el modo de espera, podrían perderse datos.

Para entrar en el modo de espera:

- Haga clic en **Start** (Inicio) → **Shut Down** (Apagar) → **Stand by** (En espera).
o
- Dependiendo de cómo tenga configuradas las opciones de administración de energía en la ventana **Power Options Properties** (Propiedades de Opciones de energía) o en Power Management Wizard (Asistente de para la administración de energía) de QuickSet, utilice uno de los siguientes métodos:
 - Pulse el botón de alimentación.
 - Cierre la pantalla.
 - Pulse <Fn><Esc>.

Para salir del modo de espera, pulse el botón de alimentación o abra la pantalla, dependiendo de cómo haya configurado las opciones de administración de energía. No es posible hacer que el ordenador salga del modo de espera pulsando una tecla ni tocando la superficie táctil.

Modo de hibernación

En el modo de hibernación se ahorra energía copiando datos del sistema en un área reservada de la unidad de disco duro y, a continuación, apagando totalmente el ordenador. Cuando el ordenador sale del modo de hibernación, vuelve al mismo estado operativo en el que estaba antes de pasar a dicho modo.



AVISO: No podrá extraer dispositivos o desacoplar el ordenador mientras éste se encuentre en el modo de hibernación.

El ordenador pasa al modo de hibernación si la carga de la batería alcanza un nivel extremadamente bajo.

Para entrar manualmente en el modo de hibernación:

- Haga clic en **Start** (Inicio) → **Shut Down** (Apagar) → **Hibernate** (Hibernar).
o
- Dependiendo de cómo tenga configuradas las opciones de administración de energía en la ventana **Power Options Properties** (Propiedades de Opciones de energía) o en **Power Management Wizard** (Asistente para la administración de energía) de **QuickSet**, utilice uno de los siguientes métodos para entrar en el modo de hibernación:
 - Pulse el botón de alimentación.
 - Cierre la pantalla.
 - Pulse <Fn><Esc>.



NOTA: Puede que algunas tarjetas PC o Express no funcionen correctamente después de salir del modo de hibernación. Retire la tarjeta y vuelva a insertarla (consulte el apartado sobre cómo retirar una tarjeta o un panel protector de la *Guía del usuario*), o simplemente reinicie el ordenador.

Para salir de este modo, pulse el botón de alimentación. El ordenador puede tardar unos segundos en salir del modo de hibernación. No es posible hacer que el ordenador salga del modo de hibernación pulsando una tecla ni tocando la superficie táctil. Para obtener más información sobre el modo de hibernación, consulte la documentación que venía con el sistema operativo.

Configuración de los valores de Administración de energía

Puede utilizar el **Power Management Wizard** (Asistente para la administración de energía) de **QuickSet** o **Power Options Properties** (Propiedades de Opciones de energía) de **Windows** para configurar los valores de administración de energía en su ordenador.

- Para obtener más información sobre **QuickSet**, haga clic con el botón derecho del ratón en el icono  de la barra de tareas y en **Help** (Ayuda).
- Para acceder a la ventana **Power Options Properties** (Propiedades de Opciones de energía), haga clic en **Start** (Inicio) → **Control Panel** (Panel de control) → **Power Options** (Opciones de energía). Para obtener más información sobre algún campo de la ventana **Power Options Properties** (Propiedades de Opciones de energía), haga clic en el icono del signo de interrogación de la barra de tareas y, a continuación, haga clic en el área sobre la que necesite información.

Carga de la batería

 **NOTA:** Cuando el ordenador está apagado, el adaptador de CA carga una batería completamente descargada al 80% en alrededor de 1 hora y al 100% en aproximadamente 2 horas. El tiempo de carga aumenta con el ordenador encendido. Puede dejar la batería en el ordenador todo el tiempo que desee. Los circuitos internos de la batería impiden que se sobrecargue.

Cuando conecte el ordenador a una toma de alimentación eléctrica o instale una batería mientras está conectado a una toma de alimentación eléctrica, comprobará la carga y la temperatura de la batería. Si es necesario, el adaptador de CA cargará la batería y mantendrá la carga.

Si la batería está caliente porque se ha estado usando en el ordenador o porque ha permanecido en un ambiente donde la temperatura es elevada, puede ser que no se cargue cuando se conecte el ordenador a una toma de alimentación eléctrica.

La batería está demasiado caliente para iniciar la recarga si el indicador luminoso  parpadea alternando entre el verde y el naranja. Desconecte el ordenador de la toma de alimentación eléctrica y espere a que tanto éste como la batería se enfríen hasta alcanzar la temperatura ambiente. A continuación, conecte el ordenador a una toma de alimentación eléctrica y continúe cargando la batería.

Para obtener más información sobre resolución de problemas de la batería, consulte el apartado relativo a los problemas de alimentación en la *Guía del usuario*.

Sustitución de la batería

 **PRECAUCIÓN:** El uso de baterías incompatibles puede aumentar el riesgo de incendio o explosión. Sustituya la batería únicamente por baterías de Dell. La batería está diseñada para funcionar con ordenadores Dell™. No utilice una batería de otro ordenador en su ordenador.

 **PRECAUCIÓN:** Antes de llevar a cabo estos procedimientos, apague el ordenador, desconecte el adaptador de CA de la toma de alimentación eléctrica y del ordenador, desconecte el módem del conector de pared y del ordenador y retire cualquier otro cable externo del ordenador.

 **AVISO:** Debe eliminar todos los cables externos del ordenador para evitar que se produzcan posibles daños en el conector.

Para extraer la batería:

- 1 Si el ordenador está conectado (acoplado) a un dispositivo de acoplamiento, desacóplelo. Si desea instrucciones, consulte la documentación incluida con el dispositivo de acoplamiento.
- 2 Asegúrese de que el ordenador está apagado.
- 3 Deslice el seguro de liberación del compartimento de baterías que se encuentra en la parte inferior del ordenador para extraer la batería.
- 4 Deslice y sostenga el pasador de liberación del compartimento de baterías y, a continuación, extraiga la batería del compartimento.

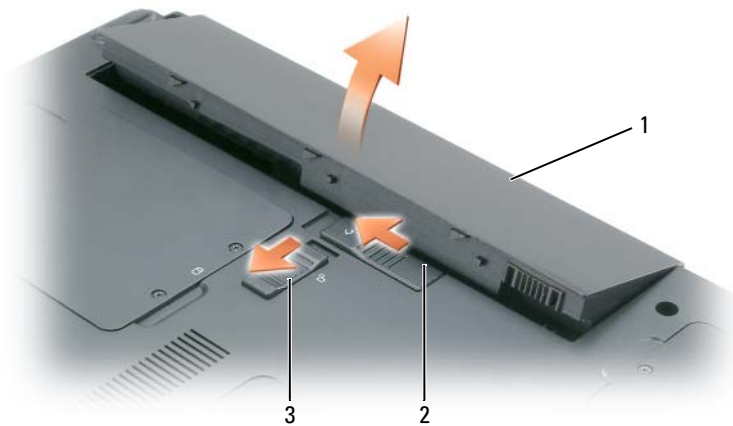

1 Batería

2 Pasador de liberación del compartimento de la batería

3 Seguro de liberación del compartimento de baterías

Para volver a colocar la batería, siga el procedimiento de extracción en orden inverso.

Almacenamiento de una batería

Extraiga la batería cuando vaya a guardar el ordenador durante un período largo. Las baterías se descargan durante los almacenamientos prolongados. Después de un período largo de almacenamiento, recargue la batería (consulte el apartado “Carga de la batería” en la página 87) totalmente antes de utilizarla.

Solución de problemas

Bloqueos y problemas con el software

⚠ PRECAUCIÓN: Antes de comenzar cualquiera de los procedimientos de esta sección, siga las instrucciones de seguridad que se encuentran en la *Guía de información del producto*.

El ordenador no se inicia

ASEGÚRESE DE QUE EL ADAPTADOR DE CA ESTÉ BIEN CONECTADO AL ORDENADOR Y A LA TOMA DE ALIMENTACIÓN ELÉCTRICA.

El ordenador no responde

🔄 AVISO: Es posible que se pierdan datos si no puede apagar el sistema operativo.

APAGUE EL ORDENADOR — Si no puede conseguir que responda pulsando una tecla o moviendo el ratón, pulse el botón de alimentación durante unos 8 ó 10 segundos como mínimo hasta que se apague el ordenador. A continuación, reinicielo.

Un programa no responde o se bloquea repetidamente



NOTA: Normalmente el software incluye instrucciones de instalación en su documentación o en un disquete o CD.

FINALICE EL PROGRAMA —

- 1 Pulse <Ctrl><Mayús><Esc> simultáneamente y haga clic en **Task Manager** (Administrador de tareas).
- 2 Haga clic en el programa que no responde y pulse **End Task** (Finalizar tarea).

COMPRUEBE LA DOCUMENTACIÓN DEL SOFTWARE — Si es necesario, desinstale el programa y, a continuación, vuelva a instalarlo.

Un programa está diseñado para una versión anterior del sistema operativo Microsoft® Windows®

EJECUTE EL ASISTENTE PARA COMPATIBILIDAD DE PROGRAMAS — El Asistente para compatibilidad de programas configura un programa de manera que se ejecute en un entorno similar a los entornos de sistemas operativos que no son Windows XP.

- 1 Haga clic en **Start** (Inicio) → **All Programs** (Todos los programas) → **Accessories** (Accesorios) → **Program Compatibility Wizard** (Asistente para compatibilidad de programas).
- 2 Haga clic en **Next** (Siguiente) y siga las instrucciones que aparecen en la pantalla.

Aparece una pantalla azul fija

APAGUE EL ORDENADOR — Si no puede conseguir que responda pulsando una tecla o moviendo el ratón, pulse el botón de alimentación durante unos 8 ó 10 segundos como mínimo hasta que se apague el ordenador. A continuación, reinicielo.

Otros problemas con el software

COMPRUEBE LA DOCUMENTACIÓN DEL SOFTWARE O PÓNGASE EN CONTACTO CON EL FABRICANTE DE SOFTWARE PARA OBTENER INFORMACIÓN SOBRE LA SOLUCIÓN DE PROBLEMAS —

- Asegúrese de que el programa sea compatible con el sistema operativo instalado en el ordenador.
- Asegúrese de que el ordenador cumple los requisitos mínimos de hardware necesarios para ejecutar el software. Consulte la documentación del software para obtener más información.
- Asegúrese de que el programa esté instalado y configurado correctamente.
- Compruebe que los controladores de dispositivo no sean incompatibles con el programa.
- Si es necesario, desinstale el programa y, a continuación, vuelva a instalarlo.

REALICE INMEDIATAMENTE UNA COPIA DE SEGURIDAD DE LOS ARCHIVOS.

UTILICE UN PROGRAMA DE DETECCIÓN DE VIRUS PARA COMPROBAR EL DISCO DURO, LOS DISCOS FLEXIBLES O LOS CD.

GUARDE Y CIERRE LOS ARCHIVOS O PROGRAMAS ABIERTOS Y APAGUE EL ORDENADOR MEDIANTE EL MENÚ INICIO.

COMPRUEBE SI EL ORDENADOR TIENE SOFTWARE ESPÍA — Si el ordenador tiene un bajo rendimiento, recibe frecuentemente anuncios emergentes, o tiene problemas para conectarse a Internet, es posible que el ordenador esté infectado con software espía. Utilice un programa antivirus que incluya protección contra software espía (es posible que el programa necesite una actualización) para explorar el ordenador y eliminar el software espía. Para obtener más información, vaya a support.dell.com y busque la palabra clave *software espía*.

EJECUTE LOS DELL DIAGNOSTICS — Consulte el apartado “Dell Diagnostics” en la página 90. Si todas las pruebas se ejecutan satisfactoriamente, el error puede estar relacionado con un problema de software.

Dell Diagnostics

 **PRECAUCIÓN:** Antes de comenzar cualquiera de los procedimientos de esta sección, siga las instrucciones de seguridad que se encuentran en la *Guía de información del producto*.

Cuándo utilizar los Dell Diagnostics

Si tiene problemas con el ordenador, realice las comprobaciones del apartado “Bloqueos y problemas con el software” en la página 88 y ejecute los Dell Diagnostics antes de ponerse en contacto con Dell para solicitar asistencia técnica.

Se recomienda imprimir estos procesos antes de empezar.

 **AVISO:** Los Dell Diagnostics sólo funcionan en ordenadores Dell™.

 **NOTA:** El CD denominado *Drivers and Utilities* es opcional y es posible que no se entregue con su ordenador.

Inicie los Dell Diagnostics desde la unidad de disco duro o desde el CD *Drivers and Utilities* (Controladores y utilidades), (también conocido como *Resource CD* (CD de recursos)).

Inicio de los Dell Diagnostics desde la unidad de disco duro

Los Dell Diagnostics están situados en una partición oculta para la utilidad de diagnóstico de la unidad de disco duro.

 **NOTA:** Si el ordenador no muestra ninguna imagen en la pantalla, póngase en contacto con Dell (consulte el apartado sobre cómo ponerse en contacto con Dell de la *Guía del usuario*).

- 1 Apague el ordenador.
- 2 Si el ordenador está conectado (acoplado) a un dispositivo de acoplamiento, desacóplalo. Si desea instrucciones, consulte la documentación incluida con el dispositivo de acoplamiento.
- 3 Conecte el ordenador a una toma de alimentación eléctrica.
- 4 Los diagnósticos se pueden invocar de uno de los dos modos siguientes:
 - a Encienda el ordenador. Cuando aparezca el logotipo de DELL™, pulse <F12> inmediatamente. Seleccione Diagnostics (Diagnósticos) del menú de inicio y pulse <Intro>.

 **NOTA:** Si espera demasiado y aparece el logotipo del sistema operativo, siga esperando hasta que aparezca el escritorio de Microsoft® Windows®. Entonces, apague el ordenador y vuelva a intentarlo.

b Pulse y mantenga pulsada la tecla <Fn> mientras se enciende el ordenador.

 **NOTA:** Si ve un mensaje que indica que no se ha encontrado ninguna partición de utilidad de diagnóstico, ejecute los Dell Diagnostics desde el CD *Drivers and Utilities* (Controladores y utilidades).

El ordenador ejecutará la evaluación del sistema previa al inicio, una serie de pruebas iniciales de la tarjeta del sistema, el teclado, la unidad de disco duro y la pantalla.

- Durante la evaluación, responda a las preguntas que puedan formularse.
- Si se detecta un fallo, el ordenador se detiene y emite pitidos. Para detener la evaluación y reiniciar el ordenador, pulse <Esc>; para continuar con la siguiente prueba, pulse <y>; para volver a probar el componente que falló, pulse <r>.
- Si se detectan fallos durante la evaluación del sistema antes de la inicialización, anote los códigos de error y póngase en contacto con Dell (consulte el apartado sobre cómo ponerse en contacto con Dell de la *Guía del usuario*).

Si la evaluación del sistema previa al inicio se realiza correctamente, recibirá el mensaje **Booting Dell Diagnostic Utility Partition. Press any key to continue** (Iniciando la partición de la utilidad Dell Diagnostics. Pulse cualquier tecla para continuar).

- 5** Pulse cualquier tecla para iniciar los Dell Diagnostics desde la partición para la utilidad de diagnóstico del disco duro.

Cómo iniciar los Dell Diagnostics desde el CD Drivers and Utilities

- 1** Inserte el CD *Drivers and Utilities*.

- 2** Apague y reinicie el ordenador.

Cuando aparezca el logotipo de DELL, pulse <F12> inmediatamente.

Si espera demasiado y aparece el logotipo de Windows, siga esperando hasta que vea el escritorio de Windows. Entonces, apague el ordenador y vuelva a intentarlo.

 **NOTA:** Los siguientes pasos cambian la secuencia de inicio una sola vez. La próxima vez que inicie el ordenador, éste lo hará según los dispositivos especificados en el programa de configuración del sistema.

- 3** Cuando aparezca la lista de dispositivos de inicio, resalte **CD/DVD/CD-RW Drive** (Unidad de CD/DVD/CD-RW) y pulse <Intro>.

- 4** Seleccione la opción **Boot from CD-ROM** (Iniciar desde CD-ROM) del menú que aparezca y presione <Intro>.

- 5** Escriba **1** para iniciar el menú y pulse <Intro> para continuar.

- 6** Seleccione **Run the 32 Bit Dell Diagnostics** (Ejecutar los Dell Diagnostics de 32 bits) de la lista numerada. Si se muestran varias versiones, seleccione la apropiada para su ordenador.

- 7** Cuando aparezca el **Main Menu** (Menú principal) de Dell Diagnostics, seleccione la prueba que desea ejecutar.

Menú principal de Dell Diagnostics

- 1 Una vez se hayan cargado los Dell Diagnostics y aparezca la pantalla **Main Menu** (Menú principal), haga clic en el botón de la opción que desea.

Opción	Función
Express Test (Prueba rápida)	Realiza una prueba rápida de los dispositivos. Esta prueba suele tardar de 10 a 20 minutos y no requiere ninguna acción por parte del usuario. Ejecute primero Express Test (Prueba rápida) para incrementar la posibilidad de rastrear el problema rápidamente.
Extended Test (Prueba extendida)	Realiza una prueba completa de los dispositivos. Esta prueba suele durar 1 hora o más y requiere que responda a unas preguntas periódicamente.
Custom Test (Prueba personalizada)	Prueba un dispositivo específico. Puede personalizar las pruebas que desee ejecutar.
Symptom Tree (Árbol de síntomas)	Hace una lista de los síntomas más habituales que se pueden encontrar y le permite seleccionar una prueba basándose en el síntoma del problema que usted tiene.

- 2 Si se produce un problema durante una prueba, aparecerá un mensaje con un código de error y una descripción del problema. Anote el código de error y la descripción del problema, y siga las instrucciones de la pantalla.

Si no puede resolver la condición del error, póngase en contacto con Dell (consulte el apartado sobre cómo ponerse en contacto con Dell de la *Guía del usuario*).



NOTA: La etiqueta de servicio del ordenador se encuentra en la parte superior de cada pantalla de prueba. Si se pone en contacto con Dell, el servicio de asistencia técnica le pedirá su etiqueta de servicio.

- 3 Si ejecuta una prueba desde la opción **Custom Test** (Prueba personalizada) o **Symptom Tree** (Árbol de síntomas), haga clic en la ficha correspondiente que se describe en la tabla siguiente para obtener más información.

Ficha	Función
Results (Resultado)	Muestra el resultado de la prueba y las condiciones de error encontradas.
Errors (Errores)	Muestra las condiciones de error encontradas, los códigos de error y la descripción del problema.
Help (Ayuda)	Describe la prueba y puede indicar los requisitos para ejecutarla.

Ficha	Función
Configuration (Configuración)	Muestra la configuración de hardware del dispositivo seleccionado. Dell Diagnostics obtiene la información de configuración de todos los dispositivos a partir de la configuración del sistema, la memoria y varias pruebas internas, y la muestra en la lista de dispositivos del panel izquierdo de la pantalla. La lista de dispositivos puede que no muestre los nombres de todos los componentes instalados en el ordenador o de todos los dispositivos conectados al ordenador.
Parameters (Parámetros)	Permite personalizar la prueba cambiando su configuración.

- 4** Cuando las pruebas hayan finalizado, si está ejecutando Dell Diagnostics desde el CD *Drivers and Utilities*, extraiga el CD.
- 5** Cuando las pruebas hayan finalizado, cierre la pantalla de prueba para volver a la pantalla **Main Menu** (Menú principal). Para salir de Dell Diagnostics y reiniciar el ordenador, cierre la pantalla **Main Menu** (Menú principal).

Índice

A

- antivirus
 - software, 90
- archivo de ayuda
 - Centro de ayuda y soporte técnico de Windows, 79
 - QuickSet, 79
- asistentes
 - Asistente para compatibilidad de programas, 89

B

- batería
 - almacenar, 88
 - cargar, 87
 - comprobar la carga, 84
 - conservar energía, 85
 - extraer, 87
 - medidor de energía, 84
 - rendimiento, 83
 - sustituir, 87
 - tiempo de funcionamiento, 84

C

- CD
 - Drivers and Utilities, 77
 - ResourceCD, 77
 - sistema operativo, 79
- CD del sistema operativo, 79

- CD Drivers and Utilities
 - Dell Diagnostics, 91
- Centro de ayuda y soporte técnico, 78-79
- configuración
 - ordenador, 80
- Contrato de licencia del usuario final, 77
- controladores
 - Drivers and Utilities CD, 77

D

- Dell
 - sitio web de asistencia técnica, 78
- Dell Diagnostics
 - inicio desde el CD Drivers and Utilities, 91
 - inicio desde la unidad de disco duro, 90
 - menú principal, 92
 - utilizar, 90
- documentación
 - Contrato de licencia del usuario final, 77
 - en línea, 78
 - ergonomía, 77
 - garantía, 77
 - Guía de información del producto, 77

- Guía del usuario, 78
- reglamentaria, 77
- seguridad, 77

E

- energía
 - modo de espera, 85
 - modo de hibernación, 86
 - valores de administración, 86
- etiqueta de servicio, 78
- etiquetas
 - etiqueta de servicio, 78, 92
 - Microsoft Windows, 78

G

- Guía de información del producto, 77
- Guía del usuario, 78

H

- hardware
 - Dell Diagnostics, 90

I

- información
 - reglamentaria, 77

información sobre ergonomía, 77
información sobre la garantía, 77
instrucciones de seguridad, 77

M

modo de espera, 85
modo de hibernación, 86

O

ordenador
 configuración, 80
 documentación, 78-79
 no responde, 88
 rendimiento bajo, 90
 se bloquea, 88-89
 vista anterior, 81
 vista inferior, 83
 vista posterior, 82
 vistas laterales, 82

P

problemas
 bloqueos, 88
 compatibilidad de programas y Windows, 89
 Dell Diagnostics, 90
 el ordenador no responde, 88
 el ordenador no se inicia, 88
 el ordenador se bloquea, 88-89
 el programa no responde, 89

 el programa se bloquea, 89
 pantalla azul, 89
 rendimiento bajo del ordenador, 90
 software, 88-89
 software espía, 90
 solucionar, 88

Q

QuickSet Help, 79

R

ResourceCD
 Dell Diagnostics, 90

S

sistema operativo
 volver a instalar, 79
sitio web de asistencia técnica, 78
software
 problemas, 89
software antivirus, 89
software espía, 90
solución de problemas
 Centro de ayuda y soporte técnico, 79
 Dell Diagnostics, 90

U

unidad de disco duro
 Dell Diagnostics, 90

W

Windows XP
 Asistente para compatibilidad de programas, 89
 Centro de ayuda y soporte técnico, 79
 modo de espera, 85
 modo de hibernación, 86
 volver a instalar, 79

Free Manuals Download Website

<http://myh66.com>

<http://usermanuals.us>

<http://www.somanuals.com>

<http://www.4manuals.cc>

<http://www.manual-lib.com>

<http://www.404manual.com>

<http://www.luxmanual.com>

<http://aubethermostatmanual.com>

Golf course search by state

<http://golfingnear.com>

Email search by domain

<http://emailbydomain.com>

Auto manuals search

<http://auto.somanuals.com>

TV manuals search

<http://tv.somanuals.com>