



Speed-Feed® Universal 400 LH/RH Trimmer Head

P/N 99944200907

Installation and Loading Instructions

Package Contents:

1 Speed-Feed® 400 LH/RH Universal Mount Trimmer Head (K)

Bushings

- (F) 1 - 8mm x 1.25mm LH Bushing (Red)
- (G) 1 - 10mm x 1.0mm LH Bushing (Green)
- (E) 1 - 10mm x 1.25mm LH Bushing (Gold)
- (J) 1 - 10mm x 1.25 LH Long Bushing (Silver)
- (N) 1 - 3/8-24 RH Bushing (Black)

Mounting Studs

- (H) 1 - 7mm x 10mm (LH) Mounting Stud (Gold)
- (I) 1 - 8mm x 10mm (LH) Mounting Stud (Silver)
- (O) 1 - 8mm x 3/8-24 (RH) Mounting Stud (Black)

Core

- (P) 1 - White RH Core

Spacer

- (M) 1 - Reversible Nylon Spacer w/20/25/38 mm Recesses

Trimmer Head Installation

1. Insert locking tool (A) into gear case to lock output shaft (B). Remove existing cutting attachment (C) from unit following manufacturer's instructions.

IMPORTANT: Your unit must be equipped with a debris shield including a line cutter that will cut line to length when trimmer line is advanced.

2. Install or reuse unit manufacturer's gear case base plate (D). Base plate must support trimmer head and allow it to rotate freely.

3. Select and Install Mounting Hardware

Use the **Speed-Feed® Application Chart** provided to identify the bushing or bushing and mounting stud combination needed for your model.

IMPORTANT: For Echo SRM units only. Check debris shield on unit for "R" mark between cutoff blade screws.

- a. Units with "R" mark – Echo line head will fit on unit as is - go to Step 6.
- b. Units without "R" mark – Remove short bushing (E) from Echo line head and replace with long bushing (J) and use spacer (M).

NOTE: If your brand or model number is not listed, match the existing mounting hardware from your model with Echo mounting studs and/or bushings to determine the correct parts needed. If you need help, visit www.echo-usa.com, or call the Consumer Product Support Department at 1-800-432-3246 from 8:30 am to 4:30 pm (Central Time) Monday through Friday.

NOTE: Gold bushing (E) (used with LH1, LH2, LH6) is preinstalled in trimmer head. Black bushing (N) (used with RH 1 and RH 2) is preinstalled in white core (P). If required, depress locking tabs (T), and open trimmer head (K) to install new parts. Reassemble trimmer head in reverse order of disassembly. Make sure "L" mark is facing away from bushing when replacing spool for LH units. Make sure "R" mark is facing away from bushing for RH units. Trimmer head halves will snap together tightly only if parts are properly assembled.

4. If required, install new mounting stud into threaded hole in gear case output shaft (B). Turn "LH" studs counterclockwise to tighten. Turn "RH" stud clockwise to tighten.
5. If required, place reversible spacer (M) on base plate of gearcase, matching spacer recess to pilot diameter of base plate.

NOTE: When spacer is properly matched and installed, there should be no gap between spacer and base plate on gearcase.

6. **Attach New Trimmer Head (K)**

Thread LH trimmer head counterclockwise on to mounting stud or output shaft. Thread RH trimmer head on clockwise. Hand-tighten only.

Echo SRM Only NOTE: There should be no gap between spacer and line head after tightening.

IMPORTANT: Do not force, otherwise threads will strip and cause permanent damage. Unscrew and confirm correct thread size.

7. Remove locking tool (A) from gear case.

8. If necessary, cut trimmer lines so length does not extend beyond the cut-off blade on debris shield.

Operation

1. To feed trimmer line, bump bottom of trimmer head against ground while running at normal operating speed.

Loading Instructions – See Page 4.

X7672052500

04/13

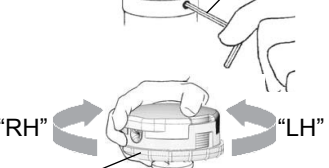
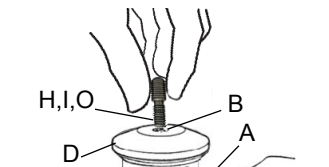
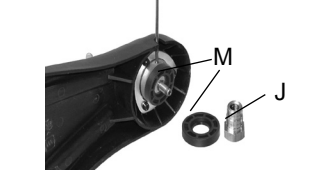
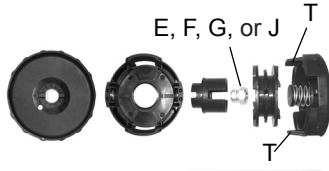
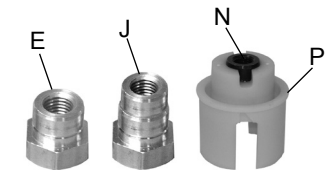
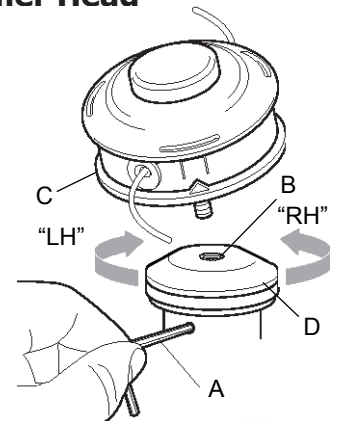

ECHO Tête de coupe 400 LH/RH universelles Speed-Feed®

Réf.99944200907

Instructions d'installation et de chargement

Contenu :

1 tête de coupe à montage universel Speed-Feed® 400 LH/RH

Manchons

- (F) 1 - Manchon LH 8 mm x 1,25 mm (Rouge)
- (G) 1 - Manchon LH 10 mm x 1,0 mm (Vert)
- (E) 1 - Manchon LH 10 mm x 1,25 mm (Or)
- (J) 1 - Manchon long LH 10 mm x 1,25 (Argent)
- (N) 1 - Manchon RH 3/8-24 (Noire)

Goujons de montage

- (H) 1 - Goujon de montage 7 mm x 10 mm (Or)
- (I) 1 - Goujon de montage 8 mm x 10 mm (Argent)
- (O) 1 - Goujon de montage 8mm x 3/8-24 RH (Noire)

Moyeu

- (P) 1 - Moyeu RH Blanc

Entretoise en nylon

- (M) 1 - Entretoise en nylon réversible avec logements de 20 mm, 25 mm et 38 mm

Installation de la tête de coupe

1. Insérer un outil de blocage (A) dans le boîtier de transmission pour bloquer l'arbre de sortie (B). Retirer l'accessoire de coupe existant (C) de l'appareil en suivant les instructions du fabricant.

IMPORTANT : L'appareil doit être équipé d'un pare-débris comprenant un couteau de ligne coupant la ligne de coupe à la bonne longueur lorsqu'elle avance.

2. Installer ou réutiliser la plaque de base de boîtier de transmission du fabricant de l'appareil (D). La plaque de base doit soutenir la tête de coupe et lui permettre de tourner librement.

3. Sélectionner et installer les accessoires de montage.

Utiliser le **Tableau d'application** fourni pour identifier le manchon ou la combinaison manchon et goujon de montage nécessaire pour votre modèle.

IMPORTANT: Pour les unités Echo SRM seulement. Regarder s'il y a un « R » sur le pare-débris entre les vis de la lame de coupe.

- a. Dans le cas d'un appareil marqué « R » : la tête de coupe convient telle quelle pour cet appareil ; passer à l'étape 6.
- b. Dans le cas d'un appareil sans marque « R » : retirer le manchon court (E) de la tête de coupe Echo, mettre le manchon long (J), et l'utilisation Entretoise (M).

REMARQUE : Si la marque ou le numéro de modèle de l'appareil n'est pas indiqué, comparer ses accessoires de montage avec les goujons de montage ou manchons Echo pour déterminer les bonnes pièces requises. Pour obtenir de l'aide, visiter www.echo-usa.com ou téléphoner au service après-vente au 1-800-432-3246 du lundi au vendredi entre 8h30 et 16h30 (heure du centre des États-Unis).

REMARQUE : Oro le manchon (E) (utilisé avec LH1, LH2, LH6) est préinstallé dans la tête de coupe. La noir manchon (N) (utilisé avec RH1 et RH2) est préinstallé dans le blanc moyeu. Le cas échéant, appuyer sur les languettes de verrouillage (T) et ouvrir la tête de coupe (K) pour installer le nouveau manchon.

Remonter la tête de coupe en reprenant à l'envers les étapes de démontage. Assurez-vous que « L » marque est opposé à manchon lors de l'installation de spool pour le fonctionnement de « LH ». Assurez-vous que « R » marque est opposé à manchon lors de l'installation de spool pour le fonctionnement de « RH ». Les moitiés du taille-bordure ne s'emboîtent correctement que si les pièces ont été correctement assemblées.

4. Le cas échéant, mettre en place le nouveau goujon de montage (H) (7mm x 10mm) ou (I) 8mm x 10mm) dans le trou taraudé de l'arbre de sortie du boîtier de transmission (B). Tourner les goujons « LH » dans le sens antihoraire pour serrer. Tourner les goujons « RH » dans le sens horaire pour serrer.

5. Les cas échéant, mettre l'entretoise réversible (M) sur la plaque de base du boîtier de transmission, en faisant correspondre le diamètre du logement de l'entretoise avec le diamètre-pilote de la plaque de base.

REMARQUE : Lorsque l'entretoise est bien adaptée et en place, il ne doit pas y avoir d'espace entre l'entretoise et la plaque de base du boîtier de transmission.

6. **Fixer la nouvelle tête de coupe (K)**

Tourner les têtes de coupe « LH » dans le sens antihoraire pour serrer. Tourner la tête « RH » trimmer dans le sens horaire. Serrer à la main seulement.

REMARQUE : Après serrage, il ne doit pas y avoir d'espace entre l'entretoise et la tête de coupe.

IMPORTANT : Ne pas forcer sur les goujons de montage, car cela endommagerait irrémédiablement le filetage. Dévisser le goujon et vérifier la taille du filetage.

7. Retirer l'outil de blocage (A) du boîtier de transmission.

8. Le cas échéant, couper la ligne de façon à ce qu'elle ne dépasse pas au-delà du couteau de ligne du pare-débris.

Fonctionnement

1. Pour faire avancer la ligne de coupe, frapper le sol avec la tête de coupe pendant le fonctionnement à la vitesse normale.

Instructions De Chargement Voir Page 4

2

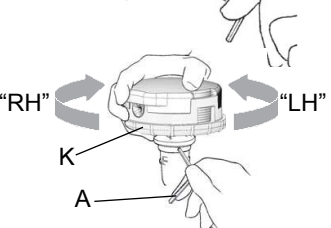
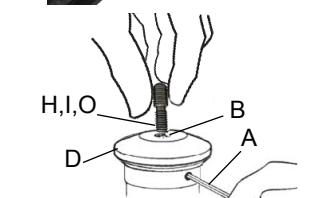
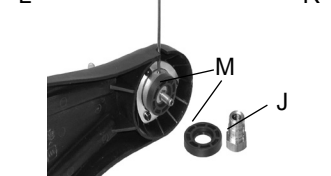
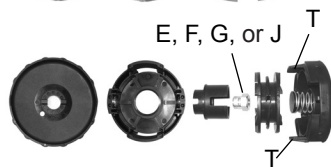
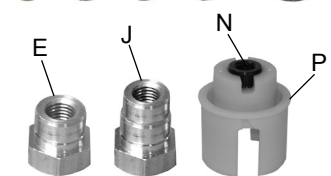
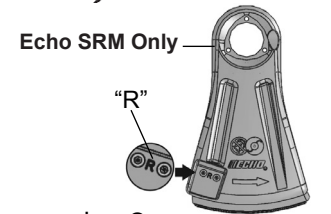
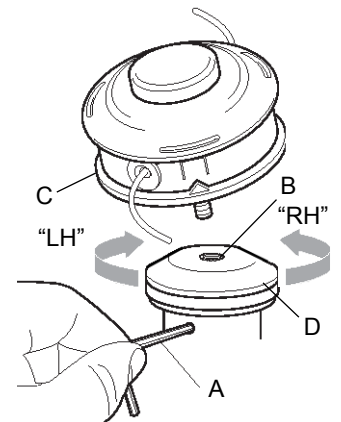

ECHO Cabezas de recortadora 400 LH/RH universal Speed-Feed®

N/P 99944200907

Instrucciones de instalación y carga

Contenido del paquete:

1 cabeza de recortadora de montaje universal Speed-Feed® 400 LH/RH

Buje

- (F) 1 - Buje LH de 8 x 1,25 mm (Rojo)
- (G) 1 - Buje LH de 10 x 1,0 mm (Verde)
- (E) 1 - Buje LH de 10 x 1,25 mm (Oro)
- (J) 1 - Buje largo LH de 10 mm x 1,25 mm (Plata)
- (N) 1 - Buje RH de 3/8-24 (Negro)

Espaciador de nilón

- (M) 1 - Espaciador de nilón reversible con cavidades para 20, 25 y 38 mm

Espárragos de montaje

- (H) 1 - Espárrago de montaje de 7 x 10 mm (Oro)
- (I) 1 - Espárrago de montaje de 8 x 10 mm (Plata)
- (O) 1 - Espárrago de montaje de 8mm x 3/8-24 RH (Negro)

Base Central

- (P) 1 - Base Central RH Blanco

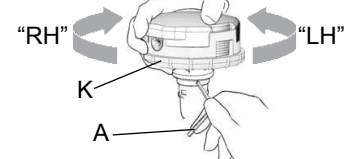
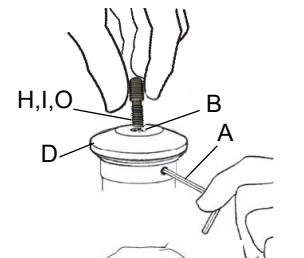
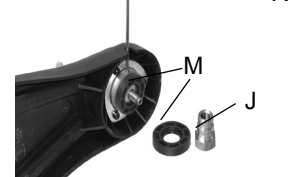
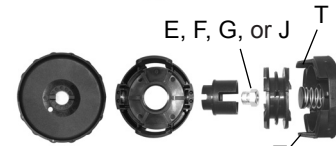
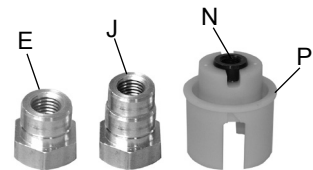
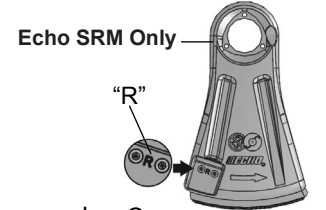
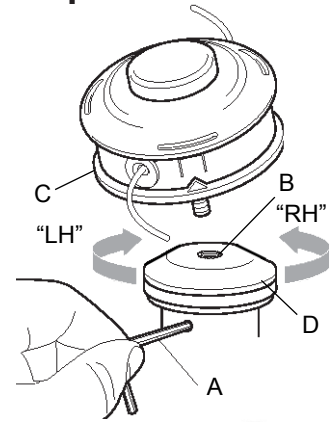

Instalación de la cabeza de la recortadora

1. Introduzca la herramienta de traba (A) en la caja de engranajes para trabar el eje de salida (B). Quite el accesorio de corte existente (C) de la unidad según las instrucciones del fabricante.

IMPORTANTE: Su unidad debe estar equipada con un protector de residuos incluido un cortador de hilo que corte el hilo a la medida cuando se haga avanzar el hilo de la recortadora.

2. Instale o reutilice la placa de base (D) de la caja de engranajes del fabricante. La placa de base debe soportar la cabeza de la recortadora y dejar que gire libremente.
3. Seleccione e instale la tornillería de montaje. Use el **Cuadro de aplicaciones de** proporcionado para identificar el buje o la combinación de buje y espárrago de montaje necesarios para su modelo.

IMPORTANTE: Para las unidades de Echo SRM solamente. Compruebe el protector de residuos (S) en la unidad para la marca "R" entre tornillos de la hoja de corte.

- a. Las unidades con la marca "R", la cabeza de hilo de alimentación rápida se adaptará a la unidad tal como es, van al Paso 6.
- b. Las unidades sin marca "R", quite el buje (E) corto de la cabeza de hilo de alimentación rápida, instale el buje largo (J), e uso el espaciador (M).

NOTA: Si su marca o número de modelo no aparece en la lista, haga corresponder la tornillería de montaje existente de su modelo con espárragos de montaje Echo y bujes para determinar las piezas necesarias correctas. Si necesita ayuda, visite www.echo-usa.com, o llame al Departamento de Respaldo de Productos del Consumidor al 1-800-432-3246 de 8:30 de la mañana a 4:30 de la tarde (Hora Central) de lunes a viernes.

NOTA: Oro los bujes (E) (usada con LH1, LH2, LH6) están instalados de antemano en las cabezas de las recortadoras. La bujes negros (N) (usada con RH1y RH2) están instalados de antemano en las blanco base central. Si es necesario, oprima las lengüetas de traba (T), y abra la cabeza de la recortadora (K) para instalar el nuevo buje. Vuelva a montar la cabeza de la recortadora en orden inverso al desmontaje. Asegúrese de que "L" marca está de espaldas a la hora de sustituir casquillo carrete para "LH" unidades. Asegúrese de que "R" marca está de espaldas a la hora de sustituir casquillo carrete para "RH" unidades. Las válvulas de la recortadora encajarán entre sí de forma apretada sólo si las piezas están debidamente montadas.

4. Si es necesario, instale el nuevo espárrago de montaje (H) (7mm x 10mm) o (I) (8mm x 10mm) en el agujero roscado en el eje de salida de la caja de engranajes (B). Gire los espárragos "LH" hacia la izquierda para apretarlos. Gire el perno de montaje "RH" hacia la derecha para apretar.
5. Si es necesario, coloque el espaciador reversible (M) en la placa de base de la caja de engranajes, haciendo coincidir el diámetro de la cavidad del espaciador con el diámetro piloto de la placa de base.

NOTA: Cuando el espaciador está bien adaptado e instalado, no debe haber una separación entre el espaciador y la la placa de base de la caja de engranajes.

6. Sujete la nueva cabeza de la recortadora (K)

Gire las cabezas de las recortadoras "LH" hacia la izquierda para apretarlas. Turn "RH" cabezal de corte en sentido horario. Apriete con la mano solamente.

NOTA: No debe haber una separación entre el espaciador y la cabeza del hilo después del apriete.

IMPORTANTE: No fuerce los espárragos de montaje, ya que de lo contrario las roscas se desgastarán y causarán daños permanentes. Desatornille el espárrago y confirme el tamaño correcto de las roscas.

7. Saque la herramienta (A) de traba de la caja de engranajes.
8. Si es necesario, corte los hilos de la recortadora de modo que la longitud no se extienda más allá de la hoja de corte en el protector de residuos.

Funcionamiento

1. Para alimentar el hilo de la recortadora, golpee la parte inferior de la cabeza de la recortadora contra el terreno mientras se hace funcionar a la velocidad de operación normal.

Instrucciones De Carga Consulte la Página 4

Loading Instructions

ENGLISH

Speed-Feed® 400 LH/RH Trimmer Head Total Line Capacity

.080 (2.0 mm) dia. – 20' (6 m)

.095 (2.4 mm) dia. – 20' (6 m)

Loading Trimmer Line

1. Cut one piece of line to recommended length.
2. Align arrows on top of knob with openings in eyelets.
3. Insert one end of trimmer line into an eyelet, and push line equal distance through trimmer head.
4. Hold trimmer head while turning knob to wind line onto spool until about 5" (13 cm) of each line remains exposed.

Trimmer head is now fully loaded and ready for operation.



Instructions De Chargement

FRANCAIS

Longueur totale capacité de ligne de coupe du taille-bordures

Speed-Feed® 400 LH/RH

.080 (2.0 mm) dia. – 20' (6 m)

.095 (2.4 mm) dia. – 20' (6 m)

Chargement de la ligne du taille-bordures

1. Couper un morceau de ligne de la longueur préconisée.
2. Aligner les flèches de la partie supérieure du bouton avec les trous des œillets.
3. Insérer une extrémité de la ligne de coupe dans un œillet et pousser la ligne jusqu'à mi-longueur à travers la tête de coupe.
4. Maintenir la tête de coupe en tournant le bouton dans pour enrouler la ligne sur la bobine jusqu'à ce qu'il reste une longueur d'environ 13 cm (5") sortie à chaque extrémité.

La tête de coupe est à présent complètement chargée et prête pour le fonctionnement.

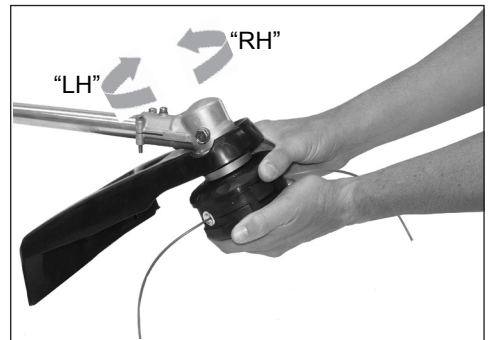
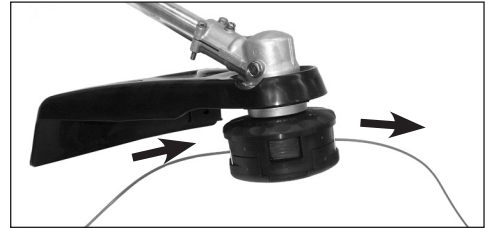

Instrucciones De Carga

ESPAÑOL

Hilo total capacidad de la cabeza de recortadora

Speed-Feed® 400 LH/RH

.080 (2.0 mm) dia. – 20' (6 m)

.095 (2.4 mm) dia. – 20' (6 m)

Carga del hilo de la recortadora

1. Corte un pedazo de hilo a la longitud recomendada.
2. Alinee las flechas de la parte superior de la perilla con las aberturas en los ojales.
3. Inserte un extremo del hilo de la recortadora en un ojal, y empuje el hilo una misma distancia por la cabeza de la recortadora.
4. Sujete la cabeza de la recortadora mientras gira la perilla en el carrete hasta que queden al descubierto unos 13 cm (5") de cada hilo.

La cabeza de la recortadora está ahora completamente cargada y lista para la operación.

NOTE: Trimmer head is pre-wound with .095" (2.4mm) Crossfire™ trimmer line.

REMARQUE : Une ligne Crossfire™ de 2,4 mm (0,095") a été pré-enroulée sur la tête de coupe du taille-bordures.

NOTA: La cabeza de la recortadora está enrollada de antemano con un hilo de recortadora de 2.4 mm (0.095") Crossfire™.

IMPORTANT! When the wear indicators located at the bottom of the Speed-Feed® head are worn smooth, or if holes appear, replacement of the cover or the entire Speed-Feed® head is required.
IMPORTANT! Lorsque les indicateurs d'usure placés sous la tête Echo sont complètement usés, il faut remplacer la totalité de la tête.
¡IMPORTANTE! Lorsque les indicateurs d'usure placés sous la tête Speed-Feed® sont complètement usés, ou si des trous apparaissent, il faut remplacer la totalité de la tête Speed-Feed®.



Speed-Feed® LH/RH Trimmer Head Application Chart
Tabella di applicazione LH/RH testina del bordatore
Tabla De Aplicaciones LH/RH De Cabezales

	MODELS	REF#
ECHO	SRM SERIES: 140, 200, 202, 210, 220, 230, 250, 251, 260, 261, 265, 266, 280, 300, 302, 303, 311, 330, 340, 343, 350, 400, 402, 500, 501, 1500, 1501, 2010, 2090, 2100, 2110, 2200, 2201, 2300, 2301, 2400, 2410, 2450, 2500, 2501, 2502, 2510, 2530, 2601, 3000, 3001, 3010, 3100, 3110, 3400, 3410, 3500, 3550, 3800, 4600	LH6
HOMELITE	HK-24 (to 1/1/86), HK30(after 1/1/86), HK33 (to 1/1/86)	LH2
	BCH20, BCH24, BCH32, BCH33, BCH40, BCH48, HBC-30, HBC-38, HK-15, HK 18 (after 1/1/86), HK-28, HK24(after 1/1/86), HK-25, HK-30 (up to 1/86), HK-33(after 1/1/86), HK-38, PBC-3600, PBC-3800, PBC-4000, PBC-4000, PLT3400, ST-285, ST155, ST175, ST385, ST485	LH4
	FK514, NBA524, PMB522, SX040, SXD40, TXD508	LH3
	HBC40, PBC3800, PBC4000, PMB52, HBC48	LH6
	ST80/385 (EURO)	LH2
HONDA	UMK422LNA/LTA, UMK431LNA/TA/UNBA, HHT25SLTAT, HHT-35SLTAT, HHT35SUKAT	LH6
	(UP TO 86)16R, 22R, 24R, 25RL	LH2
HUSQVARNA	24R(up to ser #603702)	LH1
	26LC, 26RLC, 32LC, 32RLC, MONDO	RH1
	122L, 125L, 225L, 225LD, 225R, 225RD, 225RJ, 227LD, 232L, 232R, 322L, 322R, 324LX, 325LX/RX, 326LS/LX, 335LS	LH6
JONSERED	BP40, BP40COMBI, BP2040, BR400, BR420, BR450, BR460, BR480, BR500, Tiger 40, GT21L, GT22L, GT24L, GR26COMBI, GR26D, GR26L, GR32L, GR2026CL, GR2026D, LR200, LR220, LR260, LR320, LR400, LR420, LR450, LR460	LH2
	RS38ANCIEN, RS38 older	LH5
	RS44, GR44, GR41, J40D, KQ20/30 (EURO)	LH6
MARUYAMA	BC184, BC184C, BC200, BC201, BC230, BC241, BC260, BC260H, BC310, BC320, BC320H, BC326, BC340DL, BC402, BC420H, BC500, BC500H, BC2300, BC2321, BC2600, BC3021, BC3200, BC4200H, BCL2550, BCGX22, BCGX31, BCL2250, BCL2250C, BST23, MC-5, NC8	LH2
	BC220DL, BC221DL	LH1
	BT17, BT220, BC200C, BC260C	LH4
	BC184C, BC200C, BC260C	LH6
	BC430DWM, BC440DWM, 32, 35, BC500	LH3
	MAC57, MAC90, MAC95, MAC100A	LH3

McCULLOCH	PROMAC SERIES: III, IIISUP, IVSUP, PROSCAPER; SERIES: 28S, 32H, 32HDS, III IV, V, IS, II, IIHD, SEBIC, SUPMAC100A; PS1, PS2, PS3, PS4, PS5, SEBIV; EB SERIES: III, IVSL, 3, 4, 3SX, 32BCS, 35L, 280, 282, 285BCS, 297BCS, 325BC, 327BC, 2815, 2816 2817, 2818	LH6
	MAC 22/23/30A, SUPERMAC 30AV, MS33, DELTA, 38AV, MS40, BP30AV, TD2400/3300/4000	LH2
	MAC 57, MAC 90, MAC 95, MAC 100A, MAC 32, MAC 37	LH3
RFD MAX	BC220DL, BC221DL, BC300DL, BC2300DL, BK235FL, BK345FL, BK435FL, BK530DL, BC17, BC23, BC32, BC240DL LH1	LH1
	BC260DL, BC261DL, BC262DL, BC340DL, BC341DL, BC342DL, BC2600DL, BC430DWM, BC440DWM, BK346FL, BK245FLK, BK436FL, BC245A, BC260DM/DMU, BC340DWM/FW, BC431DWM, BCD20, BCF01, BC2601S, BC3400DWM, BC4400DWM, BCX2600DS, BCZ2500S/SU/SW	LH2
	BC430DWM, BC440DWM, BC441DWM, BC442DWM, BC531DWM, BC532DWM, FBC22, FBC26 LH3	LH3
SHINDAIWA	BC200, BC2000DL, BT2000, BT2001DL	LH6
	22T, C230, C242, C2510, T195s, T220, T222, T230, T231, T230s, T242, C242, T242X, T2510, C2510, T2510X	LH1
	C3410, T3410, C260, T260, T261, T261B/XR/XB, T270, T272, T272X, T282, C282, T300, T3410, T3410X, T350	LH2
	BP35, B45, B450, C350	LH3
STIHL	T235, T344, C344, T254, C254	LH6
	FS50, FS51, FS55, FS60, FS61, FS65, FS80, FS83, FS85, FS86, FS90, FS91, FS96	LH2
DOLMAR / SACHS DOLMAR	FS66, FS74, FS76, FS81, FS83, FS85, FS86, FS100, FS106, FS108, FS110, FS130, FS250, FS40, FS44, FS45, FS46, FS48, FS52, FS56, FS62, FS66, FS85, FS86, FS88, FS96, FS106, FS108, FS120, FS200, FS350, FS450, FS550	LH5
	BC250, BC330, BC400, PRO370, PRO400, SD330, LT250	LH2

	REF#
ECHO GT series 100, 140, 160, 200, 225, 225i, 230, 251, 1000, 1100, 2000, 2100, 2101, 2102, 2103, 2200, 2301, 2400	RH1
HOMELITE HBC20, HBC24, HBC32C, HBC33, ST200, ST360, ST80, SXD20, TK518, RK521, ST100, ST120, ST155, ST175CG	RH2
HUSQVARNA 26LC, 26RLC, 32LC, 32RLC, MONDO	RH1
JONSERED GT25L, GT26, GT26L	RH1

MARUYAMA BC201C	RH2
McCULLOCH 70,75,80,85,MAC100A, MAC85, MAC2825, MAC2827, PROMAC, SER:I-SX, II, II SUP, IV, HD, 2320L, 2035,2045, 138, SEB-I SX, SPECIAL, SEB II-S, SEB III-S, SILVER EAGLE 28, SILVER EAGLE 32, SUPER EBI-S, TITAN, 2100, 2200, 2510, ROADRUNNER,	RH1
SHINDAIWA F18, F20, F21, F222, F230, F195	RH2

Left Hand Thread Trimmer Units

Straight Shaft Trimmers

All
LH



Noire
Black
Negro
Moyeu

Base Central

Core

Reference #

LH1

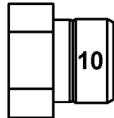

10 mm x 7mm

Gold

Color
Gold
Oro, Or

Reference #

LH2

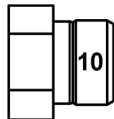

10 mm x 8 mm

Silver

Color
Gold
Oro, Or

Reference #

LH3

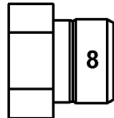

8 mm x 10 mm

Silver

Color
Red
Rouge, Rojo

Reference #

LH4

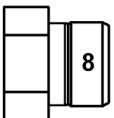

8 mm-1.25 mm

Color
Red
Rouge, Rojo

Reference #

LH5

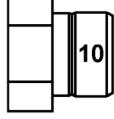

10 mm-1.0mm

Color
Green
Vert, Verde

Reference #

LH6

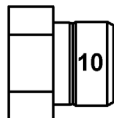

10 mm-1.25 mm



Silver
Argent, Plata

Color
Gold
Oro, Or

Right Hand Thread Trimmer Units

Curved Shaft Trimmers

All
RH

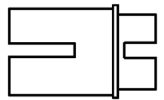

Blanc
White
Blanco
Moyeu

Base Central

Core

Reference #

RH1

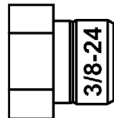

3/8-24 RH

Color
Black
Noire, Negro

Reference #

RH2

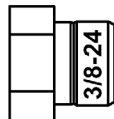

3/8-24 x 8 mm RH

Black
Noire, Negro

Color
Black
Noire, Negro

NOTES
REMARQUES
NOTAS

ECHO[®]
ECHO, INCORPORATED
400 Oakwood Road
Lake Zurich, IL 60047-1564
www.echo-usa.com

Copyright© 2013 By Echo, Incorporated
All Rights Reserved.

Free Manuals Download Website

<http://myh66.com>

<http://usermanuals.us>

<http://www.somanuals.com>

<http://www.4manuals.cc>

<http://www.manual-lib.com>

<http://www.404manual.com>

<http://www.luxmanual.com>

<http://aubethermostatmanual.com>

Golf course search by state

<http://golfingnear.com>

Email search by domain

<http://emailbydomain.com>

Auto manuals search

<http://auto.somanuals.com>

TV manuals search

<http://tv.somanuals.com>