

STE™ / Room-to-Grow
series

Century

DEDICATED TO QUALITY

Instruction Manual



Para instrucciones en Español,
llamar al: 1-800-837-4044

www.centuryproducts.com

PM-1663AA

11/90

**Avoid injury or death -
Read and understand this manual!**

Download from www.Somanuals.com. All Manuals Search And Download.

TABLE OF CONTENTS

Instruction manual is for:

- 1000 STE™ 5-Point Newborn/Toddler Car Seat
- 2000 STE™ T-Shield Newborn/Toddler Car Seat
- Room-to-Grow Overhead Shield Newborn/Toddler Car Seat

Instructions for these models *are the same* unless otherwise noted.

Before You Begin

Important Information.....	1
Warnings	2
Basic Information.....	4

Car Seat Use

Height & Weight Limits.....	5
Rear-facing Installation.....	6
Forward-facing Installation.....	7
Placing Child in Car Seat.....	8
Operations and Adjustments.....	10
• Harness Straps	
• Harness Tie	
• Buckle	
• Recline / Upright Positions	
• 5-Point Crotch Strap Adjustment	
• Overhead Shield Adjustment	
• Changing Harness Strap Slots	

Special Information

Vehicle Seat Belts.....	14
• Locking Clip.....	19
Additional Information	20
• Installation of Anchor Hardware	
• Tether Storage	
• Care and Cleaning	
• Aircraft Use	
• Second Hand Car Seat	
Storage.....	Back Cover
• Locking Clip	
• Instruction Manual	

Help Information Search And Download..... **Back Cover**

IMPORTANT INFORMATION

No car seat can guarantee protection from injury in every situation, but proper use helps reduce the risk of serious injury or death.

Registration Information

Child restraints (car seats) could be recalled for safety reasons. You must register this restraint to be reached in a recall. Fill out the registration card attached to car seat and mail today or send your name, address, and the restraint's model number and manufacturing date to:

Century Products
P.O. Box 551
Elverson, PA 19520-9973
or call 1-888-224-6549

For recall information:

- Call the U.S Government's Auto Safety Hotline at 1-800-424-9393 (202-366-0123 in D.C. area)
- www.nhtsa.dot.gov
- Call Century Products at 1-800-837-4044

Safety First Check List

- ✓ Read and understand instruction manual and car seat labels.
- ✓ Infants less than 20 lbs. (9 kg) *must* use car seat *rear-facing*.
- ✓ Do not use car seat *rear-facing* in vehicle seat with air bag.
- ✓ Secure children in back seat whenever possible.
- ✓ Never leave child unattended.
- ✓ Install car seat securely.
- ✓ Do not use after date shown on back of car seat.
- ✓ Do not allow anyone (babysitter, relatives, etc.) to use car seat without first understanding all instructions.

WARNINGS - Prevent serious injury or death:

Failure to follow these instructions and car seat labels can result in child striking the vehicle's interior during a sudden stop or crash. Secure child restraint with a vehicle seat belt as shown in this manual.

Infants less than 20 lbs. (9 kg) must use this car seat **rear-facing**. Serious crippling injury or death can result if infant faces front of vehicle.

Vehicle seat belt system **MUST** hold car seat securely. Not all vehicle seat belts can be used with a car seat. If vehicle seat belt does not hold car seat securely, read "Vehicle Seat Belts" section.

DO NOT use **rear-facing** child restraint in a vehicle seating position equipped with an air bag. Child's head and neck may be seriously injured when an inflating air bag hits back of child restraint.

Never put a car seat in a front vehicle seat unless recommended by vehicle owner's manual. National Highway Traffic Safety Administration (NHTSA) alerts vehicle owners that according to accident statistics, children up to age 12 are safer in the back seat. For vehicles with air bags, refer to vehicle owner's manual for child restraint installation information.

If car seat is in a crash, it must be replaced. **DO NOT use it again!** A crash can cause unseen damage and using it again could result in serious injury or death.

WARNINGS - *Prevent serious injury or death (continued):*

DO NOT use car seat if it is damaged or has missing parts.

DO NOT use accessories or parts other than those provided by Century or Graco. Their use could alter the performance of the car seat.

Rear-facing car seat must be properly leveled:

- Too reclined can result in injury or ejection.
- Too upright can result in breathing difficulties.

Never leave child unattended, even when sleeping. Child may become tangled in harness straps and suffocate.

BASIC INFORMATION

Certification

This car seat meets or exceeds all applicable requirements of Federal Motor Vehicle Safety Standard 213 for use in motor vehicles and aircraft.

Unoccupied Car Seat

Always secure car seat with a vehicle seat belt, even when unoccupied. An unsecured car seat can injure passengers.

Car Seat Useful Life

DO NOT use after date shown on back of car seat due to changing requirements and normal wear and tear.

Look for:

Do not use this car seat after December

Year

Warm Weather

Car seat parts can get very hot in the sun or warm weather.

To avoid burns, always check before putting child in car seat.

Dangerous Vehicle Seats

Do not use car seat on rear-facing or side-facing vehicle seats.

Vehicle Seat Protection

Protect vehicle seat. Use a car seat mat, towel or thin blanket under and behind car seat.

HEIGHT & WEIGHT LIMITS

Rear-facing: Birth to 22 lbs. (10 kg)

- Infants from birth to 20 lbs. (9 kg) **MUST** be *rear-facing*.
- Infants or toddlers 20 to 22 lbs. (9 to 10 kg) may be *rear-facing*.



Forward-facing: 20 to 40 lbs. (9 to 18 kg)

- Toddlers 20 to 22 lbs. (9 to 10 kg) who are capable of sitting upright unassisted may be forward-facing. If unable to sit unassisted, use *rear-facing*.
- Toddlers 22 to 40 lbs. (10 to 18 kg) and up to 40 inches (102 cm) tall **MUST** be forward-facing.

Preterm or Low Birth Weight Infants

A preterm infant or low birth weight infant may be at special risk in a vehicle or aircraft.

According to the American Academy of Pediatrics, these infants may suffer breathing difficulties if improperly reclined in a car seat.

Century advises that you have your physician or hospital staff evaluate your infant and recommend the proper car seat or car bed *before* you and your infant leave the hospital.

Outgrowing Car Seat

WARNING

Prevent serious injury or death:

- **Top of child's ears must be below top edge of car seat.**
- **Child's shoulders MUST not be above top harness slots.**

REAR-FACING INSTALLATION

- 1 Adjust car seat to **recline** position and place **rear-facing** on vehicle seat.
- 2 Thread vehicle seat belt through openings and buckle belt.
- 3 Press down firmly in center of car seat to compress vehicle seat cushion while tightening vehicle seat belt (**fig. a**).
- 4 Pull front to back and left to right to check for secure installation (**fig. b**). Vehicle lap belt **MUST** stay tight.
If not secure, see "Vehicle Seat Belts" section.
- 5 Check level indicator on car seat.

Ball **MUST** be entirely in green zone (**fig. c**). If necessary, place rolled towels under car seat, at vehicle seat crease, until entire ball is in green zone. Then re-check level indicator.

NOTE: Vehicle **must** be on level ground and child in car seat when checking level indicator.

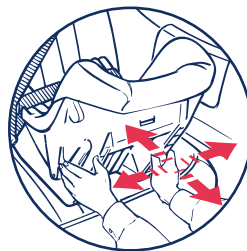
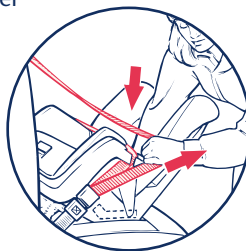
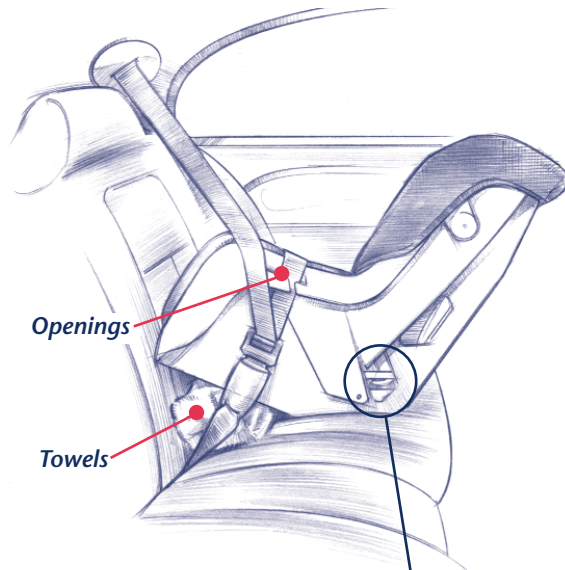

FORWARD-FACING INSTALLATION

- 1** Adjust car seat to **upright** position and place **forward-facing** on vehicle seat.
- 2** Thread vehicle seat belt through openings and behind harness straps (**fig. a**). Buckle belt.
Buckle belt.
- 3** Press down firmly in center of car seat to compress vehicle seat cushion while tightening vehicle seat belt.
HINT: Use your knee to press down in center of car seat (**fig. b**).
- 4** Pull front to back and left to right to check for secure installation (**fig. c**). Vehicle lap belt **MUST** stay tight.
If not secure, see “Vehicle Seat Belts” section.
- 5** Attach tether strap hook (**A**) to anchor hardware (**B**) and tighten strap to remove any slack (**fig. d**).
If tether anchor hardware (**B**) is not available, see “Installation of Anchor Hardware” section.

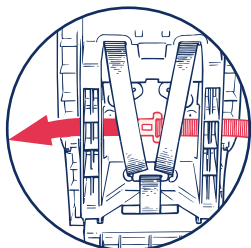
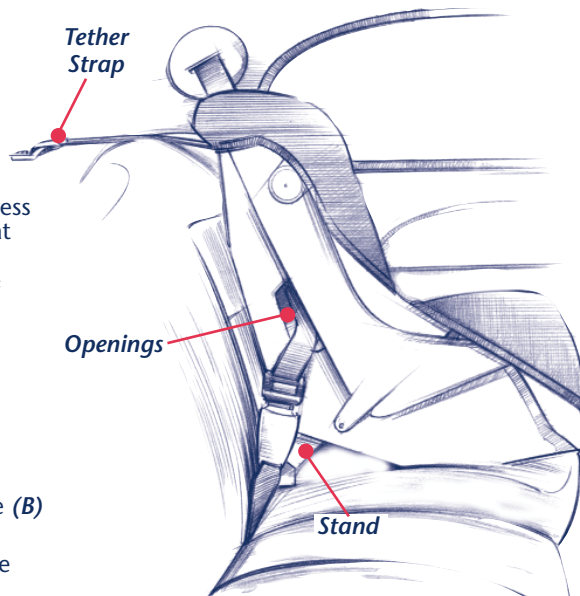

(fig. a)

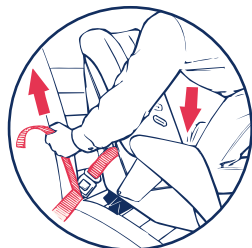

(fig. b)



(fig. c)

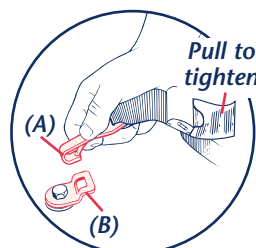

(fig. d)

PLACING CHILD IN CAR SEAT

WARNING

To prevent serious injury or death:

- **Keep harness straps snug and positioned on shoulders.**
- **Do not use strap covers, blankets cushions, or padding under harness straps or child unless provided by Century or Graco.**
- **Child must be dressed in clothing with arms and legs that will not interfere with buckling harness.**

Check harness system:

- **Rear-facing** - Harness straps must be through bottom or middle slots **at** or **below** shoulders.
- **Forward-facing** - Harness straps must be through top slots.

5-Point Models Only:

- Crotch strap **must** be in opening closest to but not under child.

T-Shield Models Only:

- Latch tongue **must** be in opening closest to but not under child.

Overhead Shield Models Only:

- Harness tongue **must** be in opening closest to but not under child.

- 1** Place child in car seat with child's back flat against back of car seat.
- 2** Place harness straps over child's shoulders and insert tongue(s) into buckle.

Pull up on tongue(s) to be sure they are locked.
- 3** Close harness tie:

Position harness tie at arm pit level.
- 4** Adjust harness straps to be snug with just enough room to insert one finger between child's chest and harness straps (*fig. a*).

For 5-Point models, check that harness straps on chest and **thighs** are snug.
- 5** A rolled towel can be used on each side to support small children (*fig. b*). Be sure towels do not interfere with harness system.

PLACING CHILD IN CAR SEAT (continued)

5-Point
Models

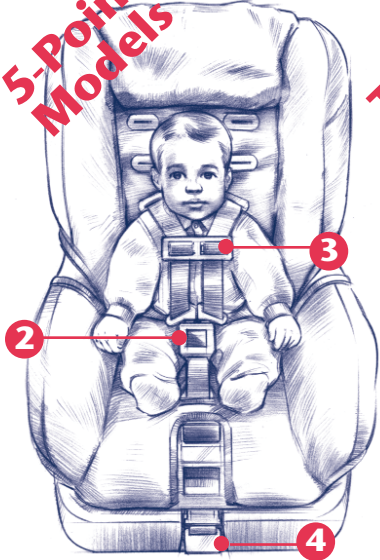

T-Shield
Models

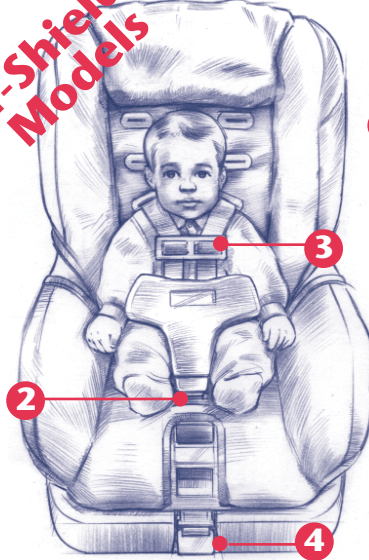

Overhead
Shield
Models

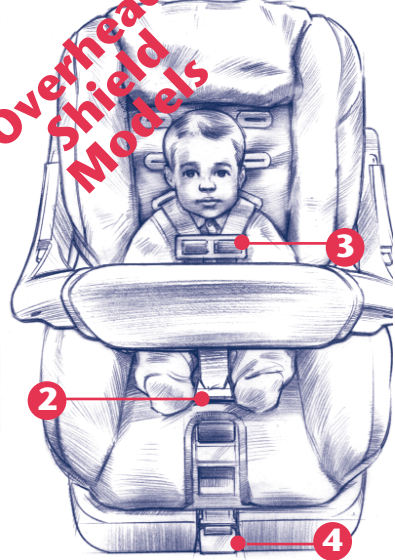

(fig. a)



(fig. b)

OPERATIONS and ADJUSTMENTS

1 *Harness Straps (fig. a):*

- To tighten: Pull lower belt.
- To loosen: Lift adjuster lever and pull harness straps out.

2 *Harness Tie (fig. b):*

- To open: Unhook harness tie from child's left side of harness straps.
- To close: From backside of harness tie, slide harness strap over harness tie tongue.

3 *Buckle:*

MUST be in opening closest to but not under child.

5-Point Models

- To buckle: Insert both tongues into buckle. Pull up on tongues to be sure they are locked.
- To unbuckle: Press red button and pull tongues out of buckle.

T-Shield & Overhead Shield Models

- To buckle: Push tongue into opening. Pull up on tongue to be sure it is locked.
- To unbuckle: Press red button, pull tongue out of opening and lift shield over top of car seat.

4 *Recline / Upright Positions (fig. c):*

Rear-facing - MUST use Recline position.

Forward-facing - MUST use Upright position

Upright Position: Rotate stand out and push into car seat.

Recline Position: Pull stand out and rotate into car seat.

Harness straps ***MUST*** move freely. Make sure harness straps are not pinched by recline stand.

5 *5-Point Crotch Strap Adjustment (fig. d):*

- From bottom of car seat, pull crotch strap clip out and remove clip from crotch strap loop.
- From top of car seat, pull crotch strap out and thread through desired slot. Make sure red button is facing away from child.
- From bottom of car seat, re-attach clip to crotch strap loop exactly as shown.

OPERATIONS and ADJUSTMENTS (continued)

5-Point Models

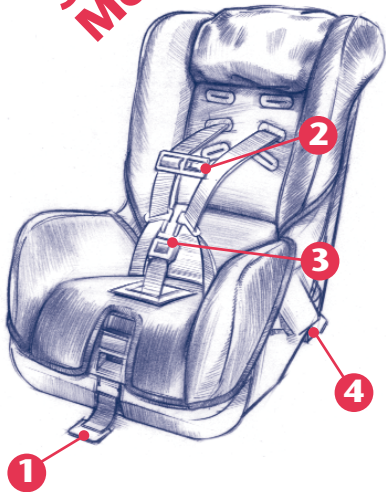

T-Shield Models

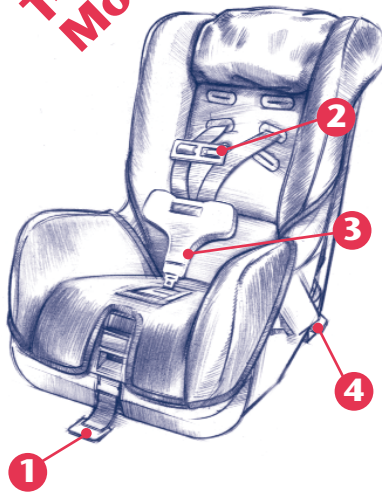

Overhead Shield Models

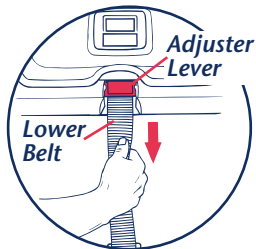
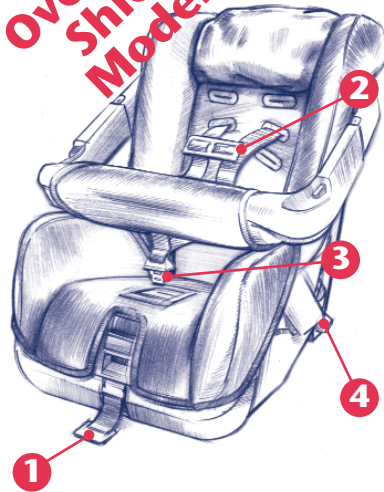

(fig. a)

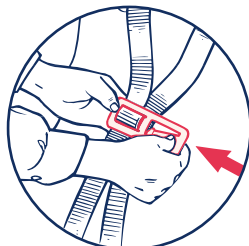

(fig. b)

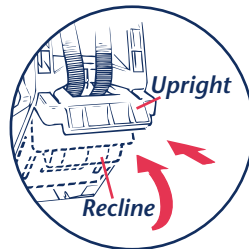

(fig. c)

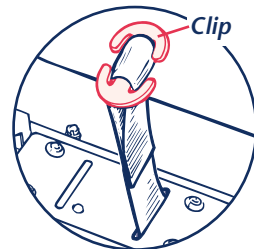

(fig. d)

OPERATIONS and ADJUSTMENTS (continued)

6 Overhead Shield Adjustment (fig. e):

- To adjust: Press both buttons down and move shield to desired position closest to child. Release buttons to lock shield into place. Check by pulling out on shield.

NOTE: Shield does not need to contact child when in closest position; harness system restrains child.

7 Changing Harness Strap Slots:

A Loosen harness straps:

Lift adjuster lever and pull harness straps out (see **1**).

B Remove both harness strap loops from Splitter Plate on back of car seat.

C Change harness strap slots.

Make sure harness straps are threaded through matching slot of seat pad and car seat.

It may be necessary to remove seat pad from top of car seat.

D Re-attach harness strap loops to Splitter Plate:

Slide each harness strap loop onto Splitter Plate.

NOTE:

- Make sure both strap loops are securely attached within Splitter Plate hook.
- Make sure straps are **NOT** twisted and are routed behind stand (fig. f).

OPERATIONS and ADJUSTMENTS (continued)

**All
Models**

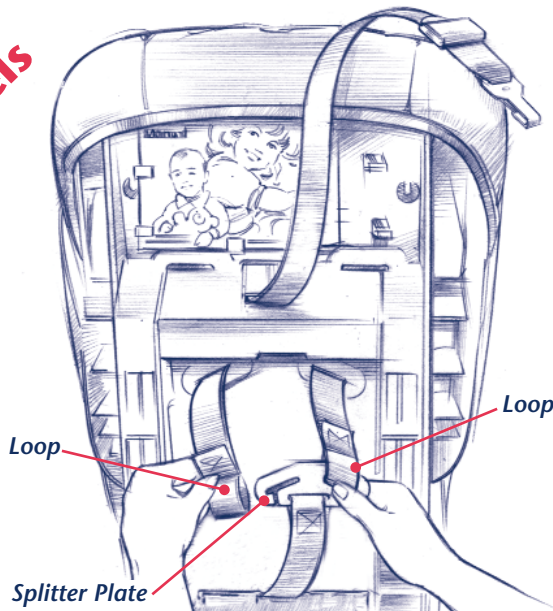

(fig. e)

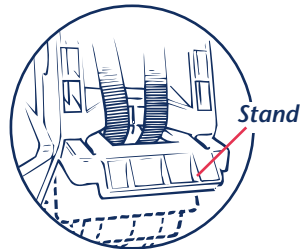

(fig. f)

VEHICLE SEAT BELTS



WARNING

Not all vehicle seat belts can be used with a car seat. The car seat must be held securely at all times by a lap belt (or lap belt portion of a lap/shoulder belt) that will not change length while driving.

To provide the most secure installation of the car seat:

- Read the vehicle owner's manual regarding car seat installation and seat belt use with car seat.
- Follow all instruction labels on vehicle seat belt and car seat.

If car seat is not held securely after following instructions in this manual, vehicle seat belt labels, and vehicle owner's manual:

- Move car seat to another seating location and try again, or
- Contact vehicle dealer for possible seat belt modification parts.

VEHICLE SEAT BELTS (continued)

Belts Forward of Seat Crease

Vehicle seat belts located forward of seat crease may not securely hold car seat. Check vehicle owner's manual or see vehicle dealer for car seat installation requirements.

- *If approved for use with car seat, install car seat and check for secure installation by pulling car seat front to back. If car seat slides forward, DO NOT use these seat belts.*

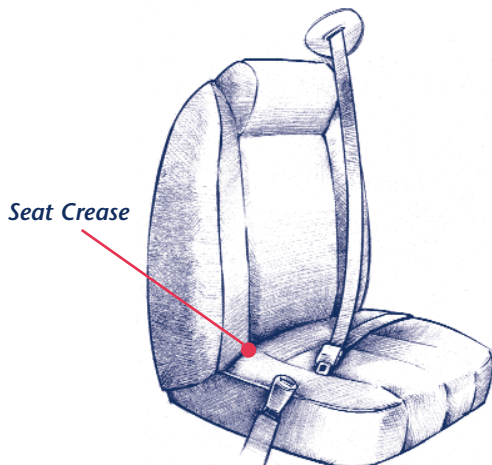
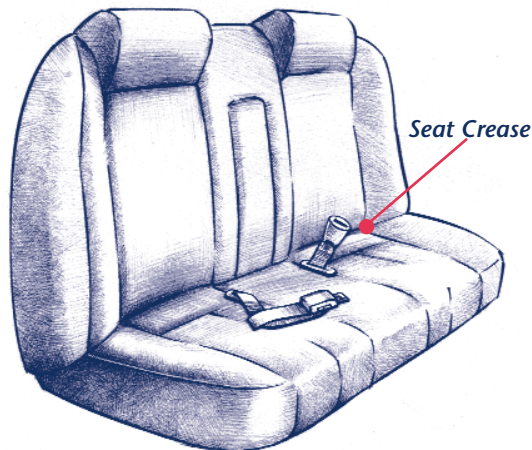

VEHICLE SEAT BELTS (continued)

✿ Lap Belts - Manually Adjustable

The locking latch plate on some seat belts may slip and loosen after being buckled on car seat if positioned at a certain angle. If this happens, flip latch plate over (*fig. a*) and re-buckle. Test installation again to see if this works. If not, move car seat to another seating position.

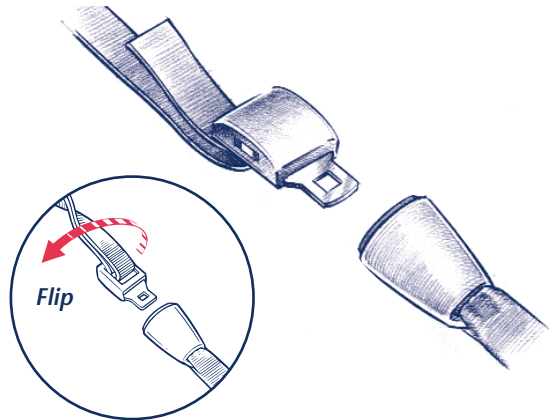

(fig. a)

✿ Lap Belts - With Retractor

Lap belts with retractors may or may not hold a car seat securely.

Follow these steps to determine if you have a retractor system that will hold car seat securely:

- Pull belt all the way out.
- Allow belt to retract about 6 inches (15 cm).
- Pull out on belt again.

If belt is locked and you **cannot** pull the belt out any further, you have an Automatic Locking Retractor which may be used with a car seat. Remember, when installing a car seat, pull belt all the way out, buckle belt, and then tighten.

If you **can** pull the belt out again (step c), you have an Emergency Locking Retractor which **must not** be used with a car seat.

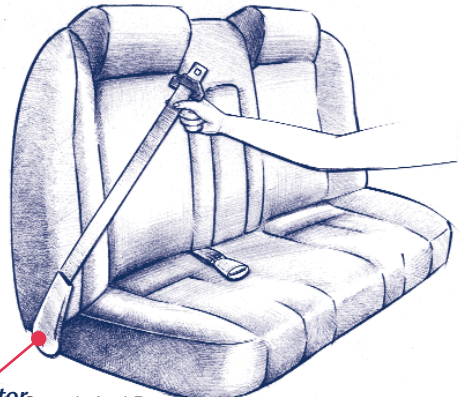

VEHICLE SEAT BELTS (continued)

Passive Restraint - Lap Belt with Motorized Shoulder Belt

DO NOT use with any car seat.

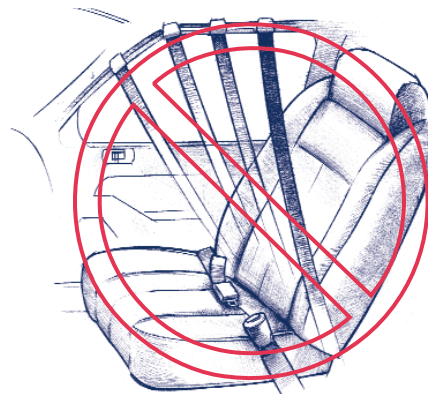

Passive Restraint - Lap or Shoulder Belt Mounted on Door

DO NOT use with any car seat. Belts will not stay tight while driving.

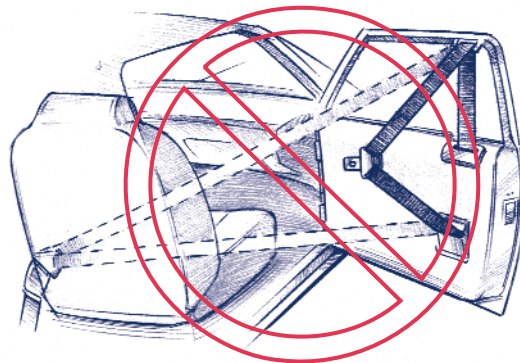

VEHICLE SEAT BELTS (continued)

Combination Lap/Shoulder Belt with Sliding Latch Plate

Pull on latch plate (*fig. a*). If belt slides freely through latch plate, a locking clip **MUST** be used (see Locking Clip section).

Some combination lap/shoulder belts with sliding latch plates may be converted into an “**automatic locking mode**” that will allow use without a locking clip. See vehicle owner’s manual and label on vehicle belts for instructions.

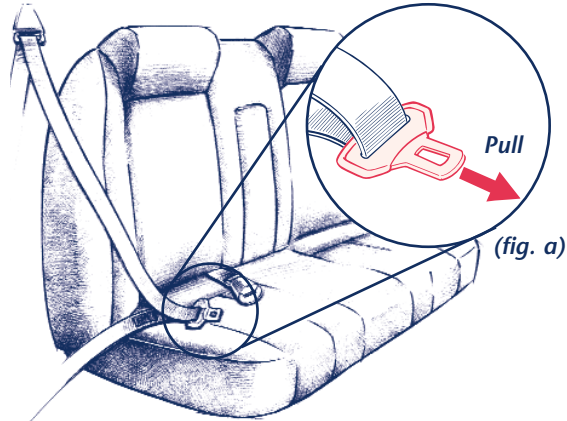

Combination Lap/Shoulder Belt with Locking Latch Plate

The locking latch plate on some seat belts may slip and loosen after being buckled on car seat if positioned at a certain angle. If this happens, flip the latch plate over (*fig. b*) and re-buckle. Test installation again to see if this works. If not, move car seat to another seating position.

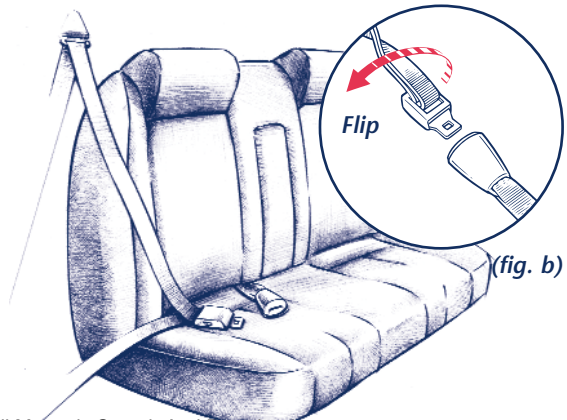

VEHICLE SEAT BELTS (continued)

Locking Clip

WARNING

Avoid serious injury or death:

- **Failure to use locking clip where required will result in car seat not being securely held in place.**
- **Remove locking clip from seat belts when not being used with car seat.**
- **DO NOT use locking clip as a vehicle seat belt shortener.**

You **MUST** use locking clip provided with car seat with a vehicle seat belt that slides freely through the latch plate or the lap belt cannot be tightly secured.

- 1** Install car seat and tighten vehicle seat belt.
- 2** Hold seat belts together at latch plate (*fig. a*) then unbuckle.
- 3** Slide locking clip on seat belts approximately 1/2 inch (1 cm) away from latch plate.
- 4** Re-buckle seat belt.

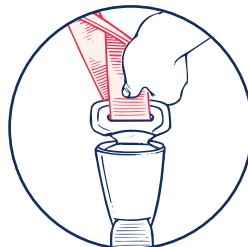

(*fig. a*)

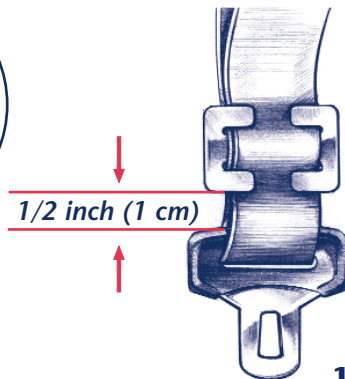

- 5** Test installation to see if car seat is secure.

If not secure, additional belt tightening may be required:

- Unbuckle vehicle seat belt.
- Hold belts together and remove locking clip.
- Shorten length of lap belt portion slightly by pulling belt through latch plate.
- Re-attach locking clip.
- Buckle vehicle seat belt.

HINT: Press car seat further down into vehicle seat cushion to help buckle vehicle seat belt.

Test installation to see if car seat is secure. If not secure, repeat above step until secure.

ADDITIONAL INFORMATION

Installation of Anchor Hardware

Vehicle may already be equipped with a tether anchor (top strap anchor). See vehicle owner's manual for location.

If vehicle does not have a tether anchor, one must be installed:

- Contact vehicle dealership for proper anchor location and installation.
- Before installing anchor, install car seat on a vehicle seat and check that the lap belt portion of the vehicle belt will hold car seat securely. If not, move car seat to another seating position.

WARNING

Avoid serious injury or death:

- **Be sure anchor hole is properly sealed to prevent exhaust fumes and water from entering the vehicle.**
- **If you wish to remove anchor once child outgrows car seat, make sure hole is properly plugged or sealed to prevent exhaust fumes from entering the vehicle.**

Anchor Hardware



Bolt



Anchor Ring



Washers (2)



Lock Washer



Nut

ADDITIONAL INFORMATION (continued)

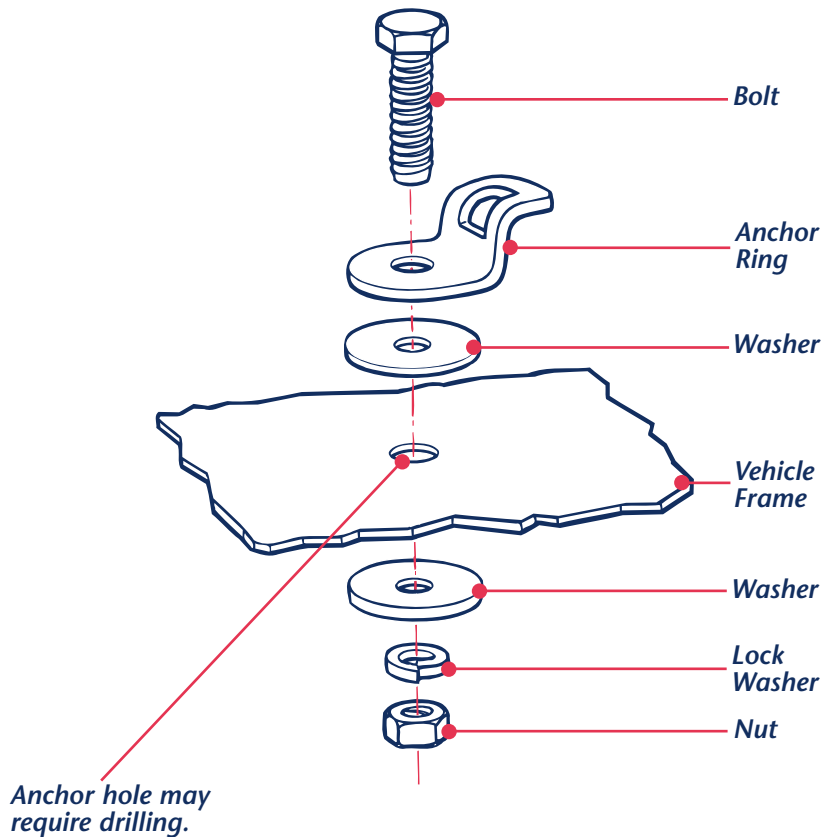

ADDITIONAL INFORMATION (continued)

Tether Storage

DO NOT anchor tether strap to the vehicle when using car seat *rear-facing*.

Tether hook must be stored on car seat for *rear-facing* use.

For storage of tether hook:

- Attach tether hook to back of car seat as shown.
- Pull loose end of strap to remove any slack.
- Roll loose end of strap up and secure with a rubber band.

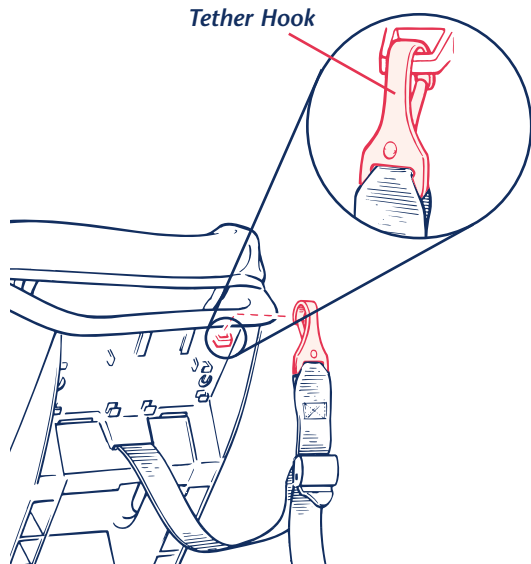

Back of Car Seat

ADDITIONAL INFORMATION (continued)

Care & Cleaning

- 1 Unhook "J" hooks from car seat shell.
- 2 Unhook harness straps from splitter plate.
- 3 Pull harness straps out of harness slots.
- 4 Press red button to release tongue(s).
- 5 For 5-Point harness system:
 - Unhook harness tie and remove from harness straps.
 - Pull seat pad up over harness straps leaving harness straps in car seat.

- For T-Shield Model:
- Remove T-Shield.
 - Pull seat pad off.

- For Overhead shield model:
- Pull seat pad off.

Removing Overhead Shield Pad:

- 6 Pull 2 button clips out of shield and remove pad (*fig. a*).

Reverse above steps for replacing pads.

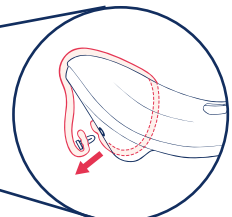
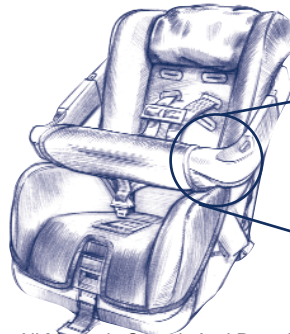
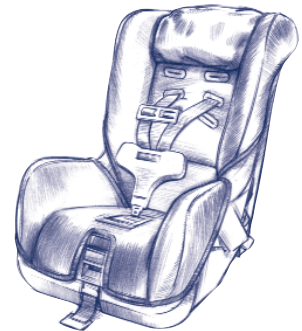
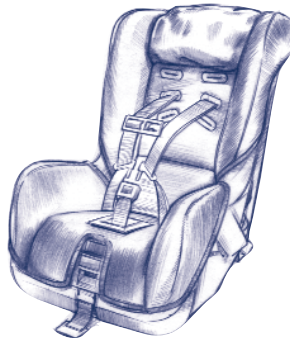

(*fig. a*)

ADDITIONAL INFORMATION (continued)

Seat Pad and Overhead Shield Pad:

Machine-wash separately on gentle cycle and machine-dry on cool air setting or line dry.

Harness Straps & T-Shield:

Surface wash only with mild soap and damp cloth.

If harness straps are frayed or heavily soiled, they **MUST** be replaced.

Shell:

Wipe with mild solution of soap and water. Avoid wetting labels.

Never use "household detergents" they can weaken plastic.

Buckle:

Rinse buckle with warm water. **DO NOT** use household detergents. Never lubricate buckle.



WARNING

Prevent serious injury or death:

- **Buckle must be properly latched.**
- **Periodically inspect and clean buckle to remove objects or debris that could prevent latching.**

ADDITIONAL INFORMATION (continued)

Aircraft Use

This car seat is certified for use on aircraft (see label on car seat). Contact airline about their policy.

Use this car seat only on forward-facing aircraft seats.

Install car seat on an aircraft the same way it is installed in a vehicle.

Second Hand Car Seat

Century advises against loaning or passing along car seat.



If a part is damaged, missing, or you need help or replacement parts, **DO NOT** return car seat to the store.

CALL US FIRST

Call toll-free 1-800-837-4044 from anywhere in the U.S. or Canada or fax at 1-610-286-4555.

or write us at:

Century Products
P.O.Box 100
Elverson, PA 19520-9974

Attention: Customer Service
Department



Store instruction manual behind these tabs.

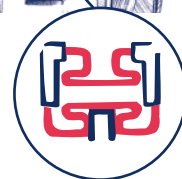

Store locking clip behind instruction manual.

STE™/Room-to-Grow
series

Century

DEDICATED TO QUALITY

Manual de instrucciones

www.centuryproducts.com

5012-12-01

50121201

Downloaded from www.Somanuals.com. All Manuals Search And Download.

**Evite las lesiones o la muerte –
¡lea y comprenda este manual!**



ÍNDICE

Este manual de instrucciones es para:

- Asiento para el automóvil 1000 STE™ de 5 puntos para recién nacidos/niños pequeños
- Asiento para el automóvil 2000 STE™ con protector en T para recién nacidos/niños pequeños
- Asiento para el automóvil Room-to-Grow con protector elevable para recién nacidos/niños pequeños

Las instrucciones para estos modelos *son las mismas*, a menos que se indique lo contrario.

W Antes de comenzar

Información importante.....	1
Advertencias	2
Información básica.....	4

W Uso del asiento para el automóvil

Límites de estatura y peso.....	5
Instalación orientado hacia atrás.....	6
Instalación orientado hacia delante.....	7
Colocación del niño en el asiento para el automóvil.....	8
Operaciones y ajustes.....	10
1. Correas del arnés	
2. Cierre del arnés	
3. Hebilla	
4. Posiciones reclinada/erguida	
5. Ajuste de la correa de entretierna de 5 puntos	
6. Ajuste del protector elevable	
7. Cambio de las ranuras para las correas del arnés	

W Información especial

Cinturones de seguridad de los vehículos.....	14
• Abrazadera de inmovilización.....	19
Información adicional.....	20
• Almacenamiento de la correa de sujeción	
• Cuidado y limpieza	
• Uso en los aviones	
• Asientos para el automóvil de segunda mano	
Almacenamiento.....	Contraportada
• Abrazadera de inmovilización	
• Información de ayuda	
Información de ayuda.....	Contraportada

INFORMACIÓN IMPORTANTE

Ningún asiento para el automóvil puede garantizar protección contra las lesiones en cualquier situación posible, pero su uso adecuado ayuda a reducir el peligro de lesiones graves o la muerte.

W Información para registro

Los sistemas de sujeción infantil (asientos para el automóvil) pueden ser retirados del mercado por motivos de seguridad. Usted debe registrar este sistema de sujeción para que podamos comunicarnos con usted en caso de un retiro del mercado. Llene la tarjeta de registro adjunta con su asiento para el automóvil y envíela hoy mismo o envíe su nombre, dirección y el número de modelo y la fecha de fabricación del sistema de sujeción a:

Century Products
P.O. Box 551
Elverson, PA 19520-9973

o llame al 1-888-224-6549

Para información sobre le retiro del producto del mercado:

- Llame a la línea abierta del Gobierno de los EE.UU. para Seguridad de Automóviles al 1-800-424-9393 (202-366-0123 en el área de Washington D.C.)
- www.nhtsa.dot.gov
- Llame a Century Products 1-800-837-4044

W Lista de chequeo para la seguridad

- Lea y comprenda el manual de instrucciones y las etiquetas del asiento para el automóvil.
- Los bebés de corta edad que pesen menos de 9,1 kg (20 libras) deben utilizar este asiento para el automóvil orientado *hacia atrás*.
- No utilice el asiento para el automóvil orientado *hacia atrás* en un asiento del vehículo que tenga una bolsa neumática de seguridad.
- Siempre que sea posible, los niños deberán viajar en los asientos traseros.
- No deje nunca al niño desatendido.
- Instale el asiento para el automóvil de manera segura.
- No use el asiento para el automóvil cuando haya pasado la fecha indicada en el respaldo.
- No permita que nadie (niñera, parientes, etc.) use el asiento para el automóvil sin haber comprendido antes todas las instrucciones.

ADVERTENCIAS - Evite las lesiones graves o la muerte:

El no seguir estas instrucciones y las de las etiquetas del asiento para el automóvil puede causar que su niño se golpee contra el interior del vehículo durante una detención repentina o un accidente. Fije este sistema de sujeción infantil con un cinturón de seguridad del vehículo, como se indica en este manual.

Los bebés de corta edad que pesen menos de 9,1 kg (20 libras) deben utilizar este asiento para el automóvil **orientado hacia atrás**. Si está orientado hacia la parte delantera del vehículo, el bebé de corta edad puede sufrir lesiones graves que pueden mutilarle, o causarle la muerte.

El sistema de cinturones de seguridad de su vehículo **DEBE** sujetar firmemente el asiento para el automóvil. No todos los cinturones de seguridad de los vehículos pueden usarse con un asiento para el automóvil. Si el cinturón de seguridad del vehículo no sujeta firmemente el asiento para el automóvil, lea la sección sobre "Cinturones de Seguridad de los Vehículos".

NO utilice un sistema de sujeción infantil **orientado hacia atrás** en un asiento del vehículo que tenga una bolsa neumática de seguridad. Su niño podría sufrir lesiones graves en la cabeza y el cuello al abrirse la bolsa neumática de seguridad contra el respaldo del sistema de sujeción.

No coloque nunca un asiento para el automóvil en el asiento delantero de un vehículo, a menos que lo recomiende el manual del propietario del vehículo. La National Highway Traffic Safety Administration (NHTSA), (Administración Nacional de Seguridad en las Carreteras), alerta a los propietarios de vehículos que, según las estadísticas de accidentes, los niños de hasta 12 años de edad están más seguros en los asientos traseros. Para los vehículos con bolsas neumáticas de seguridad, consulte el manual del propietario de su vehículo para ver las instrucciones de instalación de un sistema de sujeción infantil.

Si el asiento para el automóvil se encuentra en el automóvil durante un accidente, deberá cambiarlo. **¡NO lo use de nuevo!** Un accidente puede causar daños inadvertidos y, si lo usa de nuevo, el niño podría sufrir lesiones graves o la muerte.

ADVERTENCIAS - Evite las lesiones graves o la muerte (continuación):

NO use el asiento para el automóvil si está dañado o si le faltan piezas.

NO use accesorios o piezas que no hayan sido provistos por Century. Su uso podría alterar el funcionamiento del asiento para el automóvil.

El asiento para el automóvil **orientado hacia atrás debe estar correctamente nivelado:**

- **Si está demasiado reclinado, puede causar lesiones o que el niño salga despedido.**
- **Si está demasiado erguido, puede causar dificultades respiratorias.**

No deje nunca al niño desatendido, incluso cuando está dormido. El niño puede enrollarse en las correas del arnés y ahogarse.

INFORMACIÓN BÁSICA

W Certificación

Este asiento para el automóvil cumple o excede todos los requisitos aplicables de la Federal Motor Vehicle Safety Standard 213 (Norma Federal de Seguridad 213 para Vehículos Motorizados) para ser usado en vehículos motorizados y aviones.

W Duración de funcionamiento del asiento para el automóvil

Debido a los cambios en los requisitos y al uso y desgaste normal, **NO** use el asiento para el automóvil después de que haya pasado la fecha indicada en el respaldo.

Busque

No use este asiento para el automóvil después de diciembre

Año

W Asientos peligrosos en los vehículos

No use el asiento para el automóvil en asientos del vehículo orientados hacia atrás o hacia los lados.

W Asiento para el automóvil desocupado

Sujete siempre el asiento para el automóvil con el cinturón del vehículo, incluso cuando el asiento está desocupado. Si no está debidamente sujetado, el asiento para el automóvil puede lesionar a los pasajeros.

W Tiempo caluroso

Las piezas del asiento para el automóvil pueden calentarse mucho cuando están en el sol o en tiempo caluroso.

Para evitar las quemaduras, compruebe siempre las piezas antes de colocar a su niño en el asiento para el automóvil.

W Protección del asiento del vehículo

Proteja el asiento de su vehículo. Use una alfombrilla especial para asientos para el automóvil, una toalla o una frazada delgada debajo y detrás del asiento para el automóvil.

LÍMITES DE ESTATURA Y PESO

Orientado hacia atrás: desde el nacimiento hasta los 10 kg (22 libras)

- Los bebés de corta edad, desde su nacimiento hasta los 9,1 kg (20 libras) de peso, **DEBEN** estar orientados **hacia atrás**.
- Los bebés de corta edad o los niños pequeños de 9,1 a 10 kg (20 a 22 libras) de peso pueden estar orientados **hacia la parte trasera** del vehículo.



Orientado hacia adelante: de 9,1 a 18,1 kg (20 a 40 libras)

- Los niños pequeños de 9,1 a 10 kg (20 a 22 libras) de peso, que sean capaces de sentarse erguidos sin ayuda, pueden estar orientados hacia adelante *****. Si no pueden sentarse erguidos sin ayuda, manténgalos orientados **hacia atrás**.
- Los niños pequeños de 10 a 18,1 kg (22 a 40 libras) de peso y de 101,6 cm (40 pulgadas) de estatura como máximo **DEBEN** estar orientados hacia adelante.

***** La Academia Norteamericana de Pediatría recomienda que los niños deben tener por lo menos un año de edad antes de que se les coloque orientados hacia adelante del vehículo.

W Bebés prematuros o que pesen menos de lo normal al nacer

Los bebés prematuros o que pesen menos de lo normal al nacer pueden correr un riesgo especial en un automóvil o un avión.

Según la Academia Norteamericana de Pediatría, tales bebés de corta edad pueden sufrir dificultades respiratorias mientras se encuentran reclinados de manera incorrecta en un asiento para el automóvil.

Century le aconseja que su médico o el personal del hospital examinen a su bebé de corta edad y le recomienden el asiento o cama para el automóvil adecuados, **antes de que** usted y su bebé de corta edad abandonen el hospital.

W Cuando el asiento le queda pequeño

⚠ ADVERTENCIA

Evite las lesiones graves o la muerte:

- **La parte superior de las orejas del niño debe encontrarse por debajo del borde superior del asiento para el automóvil.**
- **Los hombros del niño NO DEBEN estar por encima de las ranuras superiores del arnés.**

INSTALACIÓN ORIENTADO HACIA ATRÁS

- 1 Coloque el asiento para el automóvil en la posición **reclinada** y colóquelo orientado **hacia atrás** en el asiento del vehículo.
- 2 Pase el cinturón de seguridad del vehículo por las aberturas y abroche el cinturón.
- 3 Presione con firmeza el centro del asiento para el automóvil para comprimir el cojín del vehículo mientras aprieta el cinturón de regazo del vehículo (**fig. a**).
- 4 Compruebe la seguridad de la instalación, tirando de delante hacia atrás y de izquierda a derecha (**fig. b**). El cinturón de regazo del vehículo **DEBE** permanecer apretado.

Si no lo está, vea la sección sobre “Cinturones de seguridad de los vehículos”.

- 5 Compruebe el indicador de nivel del asiento para el automóvil.

La totalidad de la bola **DEBE** encontrarse en la zona verde (**fig. c**). En caso necesario, coloque toallas enrolladas debajo del asiento para el automóvil, en el pliegue del asiento del vehículo, hasta que la totalidad de la bola se encuentre en la zona verde. Vuelva a comprobar el indicador de nivel.

NOTA: Su vehículo **debe** encontrarse sobre un terreno nivelado y el niño debe estar sentado en el asiento cuando use el indicador de nivel.

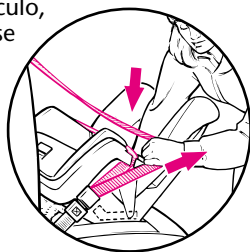
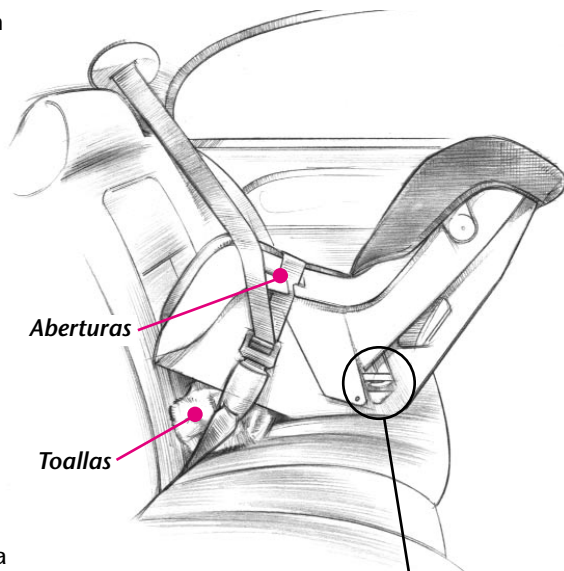

(fig. a)

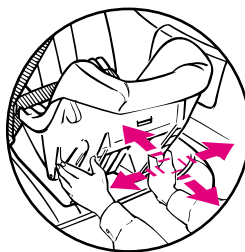

(fig. b)

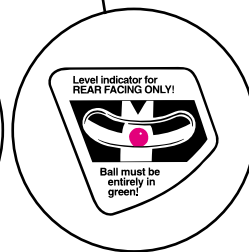

(fig. c)

INSTALACIÓN ORIENTADO HACIA DELANTE

- 1** Coloque el asiento para el automóvil en la posición *erguida* y colóquelo orientado *hacia* delante sobre el *asiento* del vehículo.
- 2** Pase el cinturón de seguridad del vehículo por las aberturas y por detrás de las correas del arnés (*fig. a*).

Abroche el cinturón.

- 3** Presione con firmeza el centro del asiento para el automóvil para comprimir el cojín del vehículo mientras aprieta el cinturón de seguridad del vehículo.

CONSEJO: Utilice su rodilla para presionar el centro del asiento para el automóvil (*fig. b*).

- 4** Compruebe la seguridad de la instalación, tirando de delante hacia atrás y de izquierda a derecha (*fig. c*). El cinturón de regazo del vehículo **DEBE** permanecer apretado.

Si no está firmemente sujeto, vea la sección sobre "Cinturones de seguridad de los vehículos".

- 5** Fije el gancho de la correa de sujeción (A) en las piezas de anclaje (B) y apriete la correa para eliminar la holgura (*fig. d*). Si el conjunto de piezas del anclaje de la correa de sujeción no está disponible en su vendedor de vehículos, puede comprar uno en una tienda local o llame a Century al 1-800-837-4044.

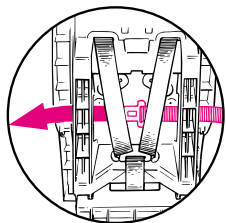
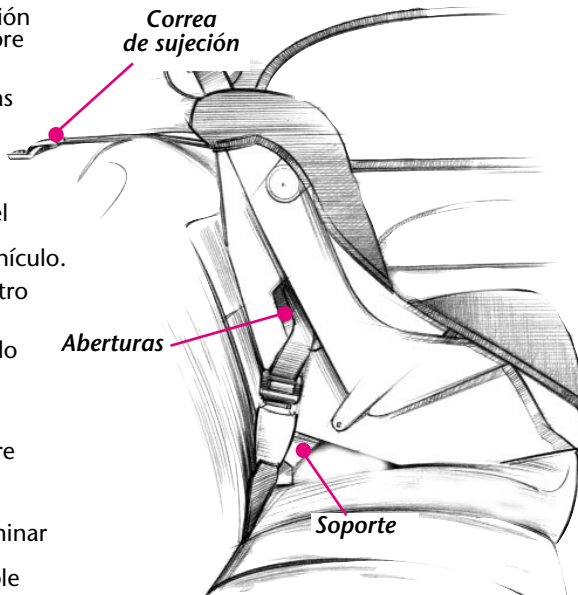

(fig. a)

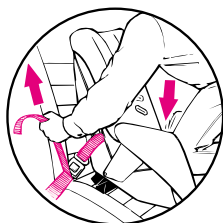

(fig. b)

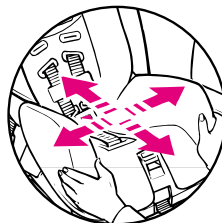

(fig. c)

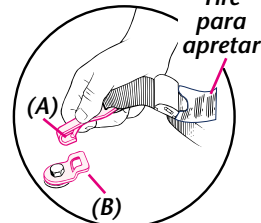

(fig. d)

COLOCACIÓN DEL NIÑO EN EL ASIENTO PARA EL AUTOMÓVIL



ADVERTENCIA

Para evitar las lesiones graves o la muerte:

- **Mantenga las correas del arnés bien apretadas y colocadas sobre los hombros.**
- **No use cubiertas para las correas, frazadas, cojines o acolchados debajo de las correas del arnés o del niño, a menos que hayan sido provistos por Century.**
- **El niño debe llevar ropa cuyas mangas y piernas no interfieran con el cierre de la hebilla del arnés.**

Ajuste el sistema del arnés:

- **Orientado hacia atrás** - Las correas del arnés deben estar en las ranuras inferiores o centrales que se encuentran a **la altura o por debajo** de los hombros del niño.
- **Orientado hacia delante** - Las correas del arnés deben estar en las ranuras superiores.

Solamente para los modelos con 5 puntos:

- La correa de entrepierna **debe** encontrarse en la abertura más cercana al niño, pero no debajo de éste.

Solamente para los modelos con protector en T:

- La lengüeta de cierre **debe** encontrarse colocada en la abertura más cercana al niño, pero no debajo de éste.

Solamente para los modelos con protector elevable:

- La lengüeta del arnés **debe** encontrarse colocada en la abertura más cercana al niño, pero no debajo de éste.

- 1 Coloque al niño en el asiento para el automóvil con su espalda plana contra el respaldo del asiento para el automóvil.
 - 2 Coloque las correas del arnés sobre los hombros del niño e inserte la(s) lengüeta(s) en la hebilla.
- Tire de la(s) lengüeta(s) para asegurarse de que está(n) trabada(s).
- 3 Trabe el cierre del arnés:
Coloque el cierre del arnés al nivel de las axilas.
 - 4 Ajuste las correas del arnés para que estén apretadas con el espacio suficiente para que usted pueda colocar solamente un dedo entre las correas del arnés y el pecho del niño (**fig. a**).

Para los modelos con 5 puntos, compruebe que las correas del arnés, en el pecho y los **muslos**, estén apretadas.

- 5 Puede usarse una toalla enrollada a cada lado para dar apoyo a los niños pequeños (**fig. b**). Asegúrese de que las toallas no interfieran con el conjunto del arnés.

COLOCACIÓN DEL NIÑO EN EL ASIENTO PARA EL AUTOMÓVIL (continuación)

Modelos con 5 puntos



Modelos con protector en T

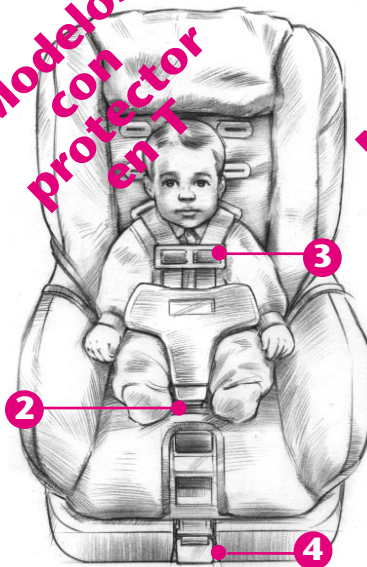

Modelos con protector elevable

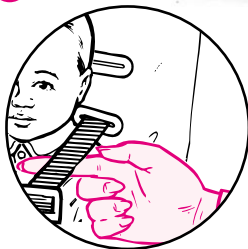
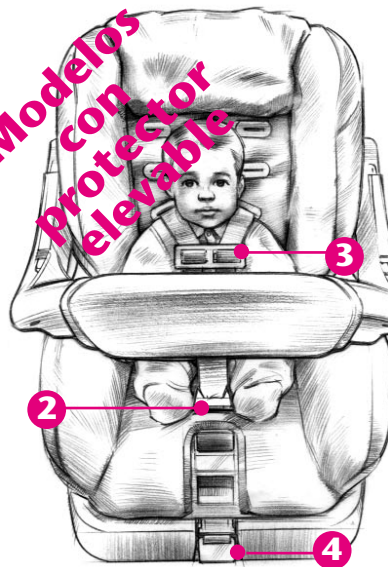

(fig. a)

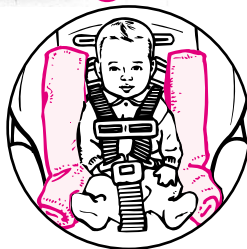

(fig. b)

OPERACIONES Y AJUSTES

1 *Correas del arnés (fig. a):*

- Para apretarlas: tire del cinturón inferior.
- Para aflojarlas: levante la palanca de ajuste y tire de las correas del arnés para sacarlas.

2 *Cierre del arnés (fig. b):*

- Para abrirlo: desprenda el cierre del arnés de las correas del arnés a la izquierda del niño.
- Para cerrarlo: desde la parte trasera del cierre del arnés, coloque la correa del arnés sobre la lengüeta del cierre del arnés.

3 *Hebilla:*

DEBE estar en la abertura más cercana al niño, pero no debajo de éste.

Modelos con 5 puntos

- Para abrocharla: inserte ambas lengüetas en la hebilla. Tire de las lengüetas para asegurarse de que están trabadas.
- Para desabrocharla: oprima el botón rojo y tire de las lengüetas para sacarlas de la hebilla.

Modelos con protector en T y protector elevable

- Para abrocharla: inserte la lengüeta dentro de la abertura. Tire de la lengüeta para asegurarse de que está trabada.
- Para desabrocharla: oprima el botón rojo, saque la lengüeta de la abertura y levante el protector por encima del asiento para el automóvil.

4 *Posiciones reclinada/erguida (fig. c):*

Orientación hacia atrás – DEBE usarse la posición reclinada.

Orientación hacia delante – DEBE usarse la posición erguida.

Posición erguida: gire el soporte para sacarlo y empujelo dentro del asiento para el automóvil.

Posición reclinada: tire del soporte para sacarlo y gírelo para insertarlo en el asiento para el automóvil.

Las correas del arnés **DEBEN** poder moverse libremente. Asegúrese de que las correas del arnés no queden atrapadas por el soporte de reclinamiento.

5 *Ajuste de la correa de entrepierna de 5 puntos (fig. d):*

- Desde debajo del asiento para el automóvil, tire de la pinza de la correa de entrepierna para sacarla y saque la pinza del bucle de la correa de entrepierna.
- Desde la parte superior del asiento para el automóvil, tire de la correa de entrepierna para sacarla y pásela por la ranura deseada. Asegúrese de que el botón rojo esté alejado del niño.
- Desde debajo del asiento para el automóvil, vuelva a enganchar la pinza en el bucle de la correa de entrepierna exactamente como se muestra.

OPERACIONES Y AJUSTES (continuación)

Modelos con 5 puntos

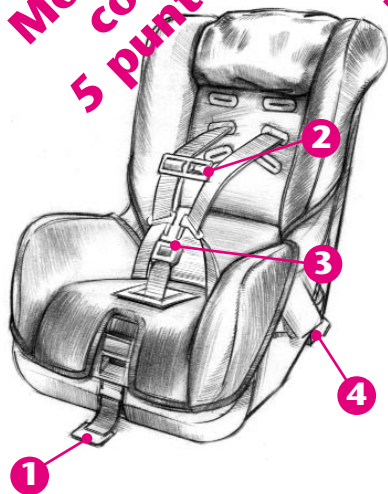

Modelos con protector en T

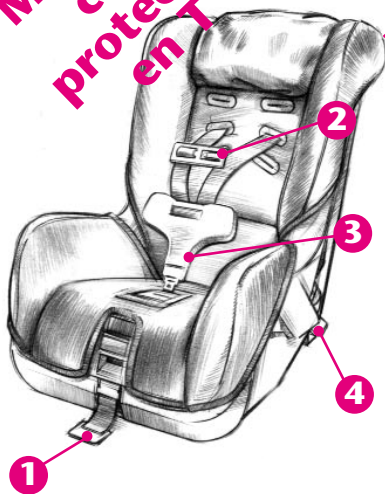

Modelos con protector elevable

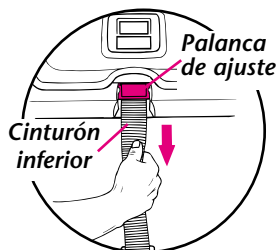
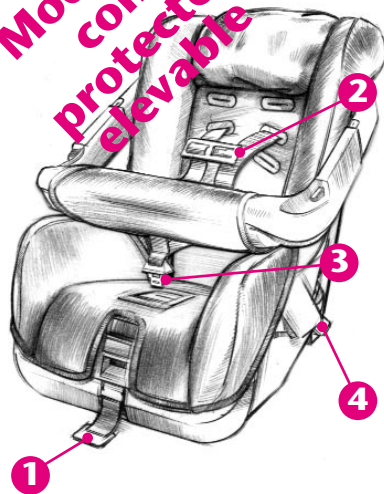

(fig. a)

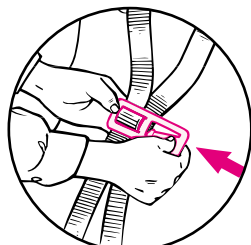

(fig. b)

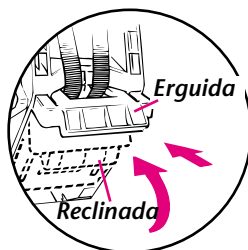

(fig. c)

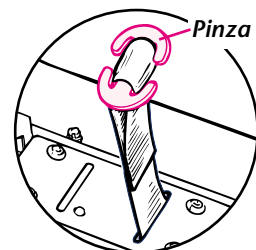

(fig. d)

OPERACIONES Y AJUSTES (continuación)

6 Ajuste del protector elevable (fig. e):

- Para ajustarlo: apriete ambos botones y mueva el protector hacia la posición deseada más cercana al niño. Suelte los botones para trabar el protector en su lugar. Compruebe jalando del protector.

NOTA: No es necesario que el protector esté en contacto con el niño cuando esté en la posición más cercana, ya que el sistema del arnés es el que sujeta al niño.

7 Cambio de las ranuras para las correas del arnés:

A Afloje las correas del arnés:

Levante la palanca de ajuste y tire de las correas del arnés para sacarlas (vea **1**).

B Quite ambos bucles para las correas del arnés de la placa separadora del respaldo del asiento para el automóvil.

C Cambie las ranuras para las correas del arnés.

Asegúrese de que las correas del arnés estén pasadas por las mismas ranuras de la almohadilla del asiento y del asiento para el automóvil.

Es posible que tenga que quitar la almohadilla del asiento por la parte superior del asiento para el automóvil.

D Vuelva a enganchar los bucles de las correas del arnés a la placa separadora:

Coloque el bucle de cada correa del arnés por la placa separadora.

NOTA:

- Asegúrese de que ambos bucles de las correas estén bien sujetos dentro del gancho de la placa separadora.
- Asegúrese de que las correas **NO** estén retorcidas y estén pasadas por detrás del soporte (fig. f).

OPERACIONES Y AJUSTES (continuación)

Todos los modelos

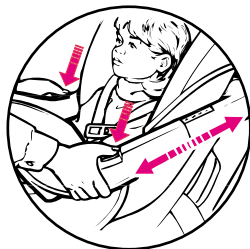
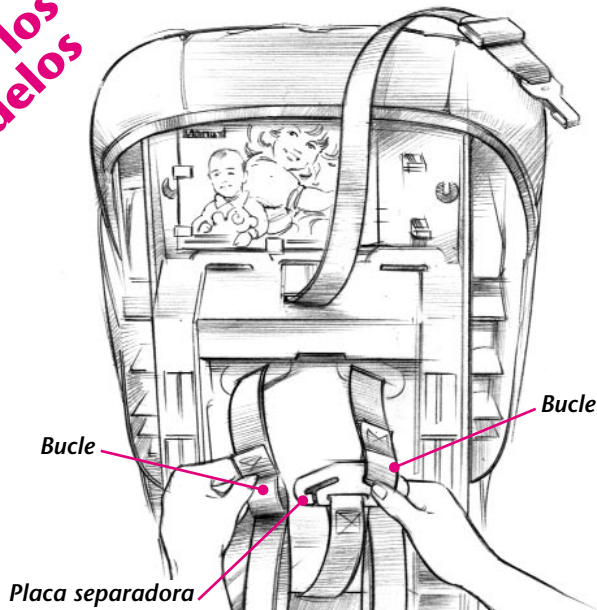

(fig. e)

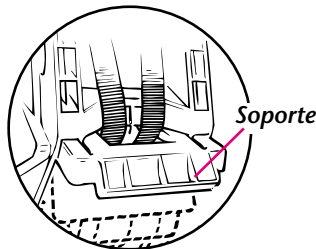

(fig. f)

CINTURONES DE SEGURIDAD DE LOS VEHÍCULOS



ADVERTENCIA

No todos los cinturones de seguridad de los vehículos pueden usarse con un asiento para el automóvil. El asiento para el automóvil debe estar bien sujeto en todo momento por un cinturón de regazo (o la porción de regazo de un cinturón de regazo/hombro) cuya longitud no cambie durante el viaje.

Si el asiento para el automóvil no está bien sujeto después de haber seguido las instrucciones de este manual, de las etiquetas del cinturón de seguridad del vehículo y del manual del propietario del vehículo:

- Mueva el asiento para el automóvil a otra posición y pruebe de nuevo, o
- Póngase en contacto con el vendedor del vehículo para obtener las posibles piezas para modificar el cinturón de seguridad.

Para obtener la instalación más segura del asiento para el automóvil:

- Lea el manual del propietario del vehículo para ver las instrucciones sobre la instalación de un asiento para el automóvil y el uso de los cinturones de seguridad con un asiento para el automóvil.
- Siga todas las etiquetas de instrucciones del cinturón de seguridad del vehículo y del asiento para el automóvil.

CINTURONES DE SEGURIDAD DE LOS VEHÍCULOS (continuación)

W Cinturones por delante del pliegue del asiento

Los cinturones de seguridad del vehículo ubicados delante del pliegue del asiento podrían no sujetar correctamente el asiento para el automóvil. Consulte el manual del propietario del vehículo o al vendedor para ver los requisitos para la instalación de un asiento para el automóvil.

- *Si están aprobados para ser usados con asientos para el automóvil, instale el asiento y compruebe la seguridad de la instalación, tirando del asiento de delante hacia atrás. Si el asiento para el automóvil se mueve hacia delante, NO use estos cinturones de seguridad.*

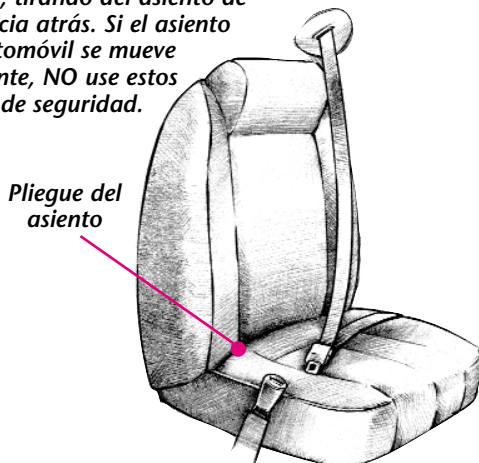
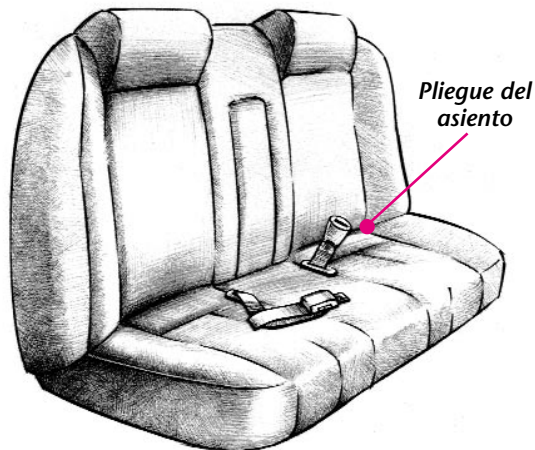

CINTURONES DE SEGURIDAD DE LOS VEHÍCULOS (continuación)

W Cinturones de regazo – Ajustables manualmente

La placa de cierre inmovilizadora de algunos cinturones de seguridad puede moverse y aflojarse después de haber sido abrochada al asiento para el automóvil si se coloca en un determinado ángulo. Si esto ocurre, voltee la placa de cierre (*fig. a*) y vuelva a abrocharla. Compruebe la instalación de nuevo para ver si esto funciona. Si no, mueva el asiento para el automóvil a otra posición.

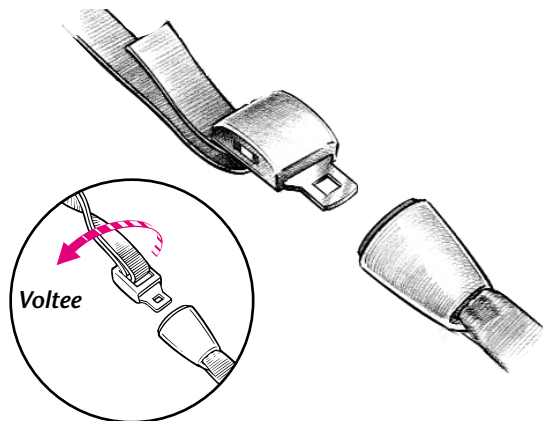

(fig. a)

W Cinturones de regazo – Con retractor

Es posible que los cinturones de seguridad con retractores puedan o no puedan sujetar un asiento para el automóvil de manera segura.

Para determinar si tiene un sistema de retractor que puede sujetar de manera segura el asiento para el automóvil, siga estos pasos:

- Tire del cinturón para sacarlo completamente.
- Deje que el cinturón se retraiga unos 15 cm (6 pulgadas).
- Tire de nuevo del cinturón.

Si el cinturón está trabado y **no puede** tirar más del cinturón para sacarlo, usted tiene un retractor que se traba automáticamente, el cual puede ser usado con un asiento para el automóvil. Recuerde, cuando instale un asiento para el automóvil, saque el cinturón completamente, abrache el cinturón y apriete.

Si **puede** sacar el cinturón de nuevo (paso c), usted tiene un retractor que se traba en caso de emergencia, el cual no debe ser usado con un asiento para el automóvil.

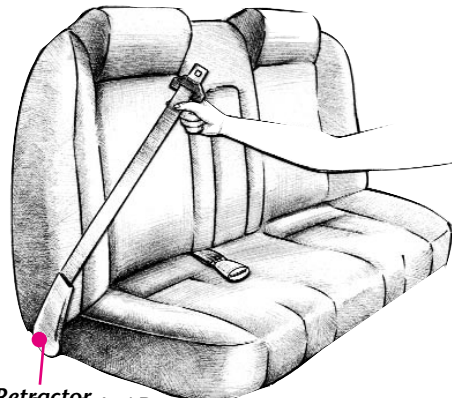

CINTURONES DE SEGURIDAD DE LOS VEHÍCULOS (continuación)

⚠ Sistema pasivo – Cinturón de regazo con cinturón para hombros motorizado

NO lo use con ningún asiento para el automóvil.

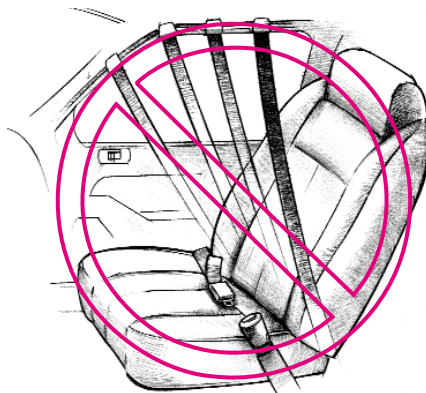

⚠ Sistema pasivo – Cinturón de regazo u hombro montado en la puerta

NO lo use con ningún asiento para el automóvil. Los cinturones no permanecerán apretados durante el viaje.

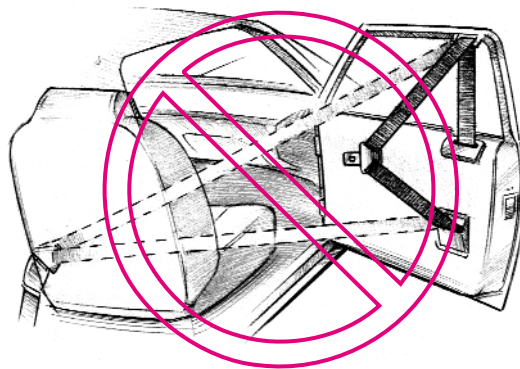

CINTURONES DE SEGURIDAD DE LOS VEHÍCULOS (continuación)

W Combinación de cinturón de regazo/hombro con placa de cierre deslizante

Tire de la placa de cierre (*fig. a*). Si el cinturón se desliza libremente por la placa de cierre, **DEBE** usarse una abrazadera de inmovilización. (Vea la sección “Abrazadera de inmovilización”).

Algunos cinturones combinados de regazo/hombro con placas de cierre deslizantes pueden ser “modo de trabado automático”, el cual permite su uso sin una abrazadera de inmovilización. Vea las instrucciones en el manual del propietario del vehículo y la etiqueta de los cinturones del vehículo.

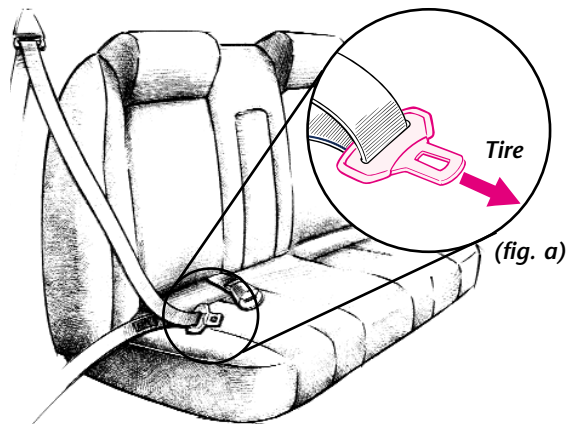

W Combinación de cinturón de regazo/hombro con placa de cierre inmovilizadora

La placa de cierre inmovilizadora de algunos cinturones de seguridad puede moverse y aflojarse después de haber sido abrochada al asiento para el automóvil si se coloca en un determinado ángulo. Si esto ocurre, voltee la placa de cierre (*fig. b*) y vuelva a abrocharla. Compruebe la instalación de nuevo para ver si esto funciona. Si no, mueva el asiento para el automóvil a otra posición.

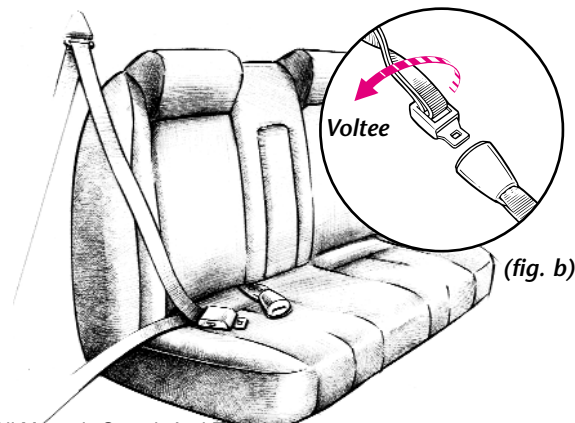

CINTURONES DE SEGURIDAD DE LOS VEHÍCULOS (continuación)

W Abrazadera de inmovilización

ADVERTENCIA

Evite las lesiones graves o la muerte:

- **El no usar la abrazadera de inmovilización donde sea requerida dará como resultado que el asiento para el automóvil no esté correctamente sujeto.**
- **Quite la abrazadera de inmovilización de los cinturones de seguridad cuando no sean utilizados con un asiento para el automóvil.**
- **NO utilice la abrazadera de inmovilización como un medio para acortar el cinturón de seguridad del vehículo.**

DEBERÁ usar la abrazadera de inmovilización incluida con el asiento para el automóvil con un cinturón de seguridad del vehículo que se deslice libremente a través de la placa de cierre; en caso contrario, el cinturón de regazo no podrá apretarse de manera segura.

- 1 Instale el asiento para el automóvil y apriete el cinturón de seguridad del vehículo.
- 2 Sujete los cinturones de seguridad juntos al nivel de la placa de cierre (*fig. a*) y desabróchelos.
- 3 Pase la abrazadera de inmovilización por los cinturones, aproximadamente a 1 cm (1/2 pulgada) de la placa de cierre.
- 4 Vuelva a abrochar el cinturón de seguridad.

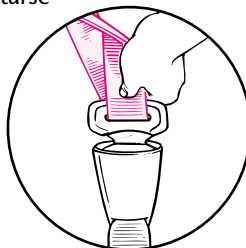

1 cm (1/2 pulgada)

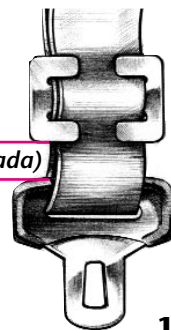

- 5 Compruebe la instalación para ver si el asiento para el automóvil está bien sujeto.

Si no lo está, es posible que tenga que apretar más el cinturón:

- Desabroche el cinturón de seguridad del vehículo.
- Sujete los dos cinturones juntos y quite la abrazadera de inmovilización.
- Acorte un poco la longitud de la porción de regazo, tirando del cinturón a través de la placa de cierre.
- Vuelva a enganchar la abrazadera de inmovilización.
- Abroche el cinturón de seguridad del vehículo.

CONSEJO: Para poder abrochar el cinturón de seguridad del vehículo con más facilidad, presione el asiento para el automóvil contra el cojín del vehículo.

Compruebe la instalación para ver si el asiento para el automóvil está bien sujeto. Si no lo está, repita los pasos anteriores hasta que esté bien sujeto.

INFORMACIÓN ADICIONAL

Almacenamiento de la correa de sujeción

NO enganche la correa de sujeción al vehículo cuando el asiento para el automóvil sea utilizado orientado *hacia atrás*.

El *gancho de sujeción* debe guardarse en el asiento para el automóvil cuando se use orientado *hacia atrás*.

Para almacenar el gancho de sujeción:

- Fije el gancho de sujeción en el respaldo del asiento para el automóvil, usando una de las ubicaciones que se muestran.
- Tire del extremo suelto de la correa para eliminar la holgura.
- Enrolle el extremo suelto de la correa y coloque una goma elástica alrededor de la correa.

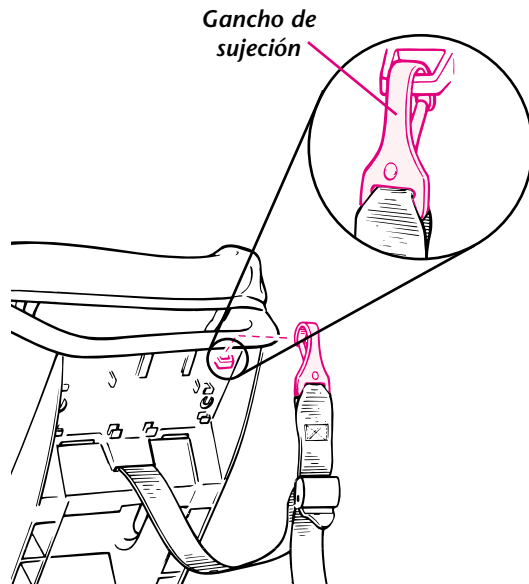

Respaldo del asiento para el automóvil

INFORMACIÓN ADICIONAL (continuación)

W Cuidado y limpieza

- 1 Desprenda los ganchos en "J" de la cubierta protectora del asiento para el automóvil.
- 2 Desprenda las correas del arnés de la placa separadora.
- 3 Saque las correas del arnés de las ranuras del arnés.
- 4 Oprima el botón rojo para soltar la(s) lengüeta(s).
- 5 Para el sistema de arnés de 5 puntos:
 - Desprenda el cierre del arnés y sáquelo de las correas del arnés.
 - Levante la almohadilla del asiento por encima de las correas del arnés dejando las correas del arnés en el asiento para el automóvil.

Para el modelo con protector en T:

- Saque el protector en T.
- Saque la almohadilla del asiento.

Para el modelo con protector elevable:

- Saque la almohadilla del asiento.

Para quitar la almohadilla del protector elevable:

- 6 Tire de las 2 pinzas con botones para sacarlas del protector y saque la almohadilla (*fig. a*).

Para volver a colocar la almohadilla del asiento, haga estos pasos en sentido inverso.

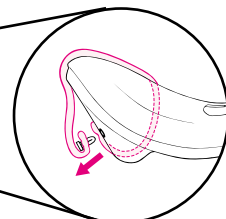
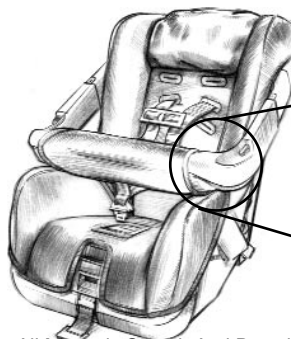
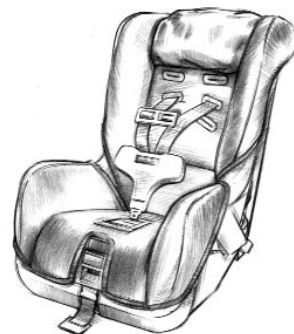

(fig. a)

INFORMACIÓN ADICIONAL (continuación)

Almohadilla del asiento y almohadilla del protector elevable:

Lavar a máquina por separado, en el ciclo de delicados, y déjela secar al aire.

Correas del arnés y protector en T:

Lavar en la superficie solamente con jabón suave y un paño húmedo.

Si las correas del arnés están desgastadas o muy manchadas, **DEBEN** ser reemplazadas.

Cubierta protectora:

Límpiala con una solución suave de jabón y agua. Evite mojar las etiquetas.

No utilice nunca “detergentes para el hogar”: pueden debilitar el plástico.

Hebilla:

Enjuague la hebilla con agua templada. **NO** use detergentes para el hogar. No lubrique nunca la hebilla.



ADVERTENCIA

Evite las lesiones graves o la muerte:

- **La hebilla debe estar correctamente trabada.**
- **Examine y limpie periódicamente la hebilla para quitar los objetos o desperdicios que pueden evitar que se trabe.**

INFORMACIÓN ADICIONAL (continuación)

W Uso en los aviones

Este asiento para el automóvil está certificado para poder ser usado en los aviones (vea la etiqueta del asiento para el automóvil). Póngase en contacto con la aerolínea para ver sus normas.

Use este asiento para el automóvil solamente en los asientos del avión que estén orientados hacia delante.

Instale el asiento para el automóvil sobre el asiento del avión de la misma manera que lo instala en un vehículo.

W Asiento para el automóvil de segunda mano

Century no recomienda prestar o regalar el asiento para el automóvil usado.

**Guarde el manual de instrucciones
detrás de estas pestañas.**



Si le falta una pieza, está dañada o si necesita ayuda o piezas de repuesto, **NO** devuelva el asiento para el automóvil a la tienda.

LLÁMENOS PRIMERO

Llame gratis al 1-800-837-4044 desde cualquier lugar de los Estados Unidos o Canadá o envíe un fax al 1-610-286-4555.

o escribanos a:

Century Products
P.O. Box 100
Elverson, PA 19520-9974

Attention: Customer Service
Department

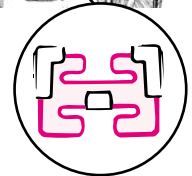
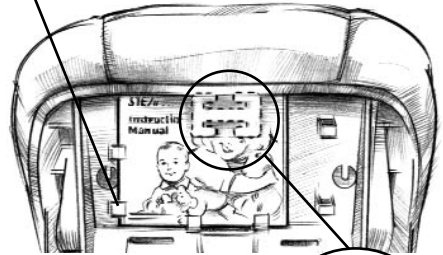

**Guarde la
abrazadera de
inmovilización
debajo del manual
de instrucciones.**

Free Manuals Download Website

<http://myh66.com>

<http://usermanuals.us>

<http://www.somanuals.com>

<http://www.4manuals.cc>

<http://www.manual-lib.com>

<http://www.404manual.com>

<http://www.luxmanual.com>

<http://aubethermostatmanual.com>

Golf course search by state

<http://golfingnear.com>

Email search by domain

<http://emailbydomain.com>

Auto manuals search

<http://auto.somanuals.com>

TV manuals search

<http://tv.somanuals.com>